

د. ښه‌اندازيار كارل ميولر

# کاروانسه‌راکاني پوڅه‌لآت

وهرگيراني له نلمانييه وه  
عهيدولموثمين د هشتي



د. نندازيار كارل ميوله

# كاروانسه راكاني روژه لات

وهرگيراني  
عه بدولونومين دهشتي

سليمانی ۱ ۲۰۰۲

ناوی كتیب: كاروانسەراكانى پۆژھەلات  
ناوی نووسەر: د. ئەندازيار كارل ميولەر  
ناوی وەرگەر: عەبدولمۆمىن دەشتى  
بابەت: لىكۆلینەوھى ئەتتوگرافى  
مۆنتاژ: سەيران عەبدولرەحمان  
ھەلەچن: ھەوار شەریف  
تیراژ: ۳۵۰ دانە  
ژمارەى سپاردن : ۲۰۰۲ ی

---

زنجیرە كتیبى دەزگای چاپ و پەخشی سەردەم (۱۸۲)  
[www.sardam.org](http://www.sardam.org)

---



کاری ئەو وەرگیرانەم پێشکەشی ئەو خوێندکارە خوشەویستانە  
دەکەم، کە ئیستا یان لە ئایندە لە زانستگاکانی کوردستان  
دەخوینن و پەپوهەندی دوور و نزیکیان لەگەڵ باتەتی ئەو کتیبەدا  
هەیه یان دەیت. هیوادارم بۆ سودگەیاندن بە زانست و بە  
ولانەکهمان سوودی تی بینن.

عەبدولمۆئەمین دەشتی

بەرلین

٢٠٠٠/١٣/١٥



## ناوہ پروک

۷	پیشہ کی وەرگیر
	پیشہ کی دانہر
	۱۳
۱۵	I لہ بارہی میژووی کاروانسہراوہ
۲۱	II کاروانسہرای سہر ریگی ولاتہکان
۲۱	أمیزؤپؤتامیا و ئیران
۶۱	ب-ئاسیای بچووک
۶۸	ج-دامودہزگای بچووکی ہہمہجؤر
۷۱	III کاروانسہرا شارییہکان
۷۱	أدہزگا والاکان
۹۰	ب-دہزگا داپؤشراوہکان
۹۸	ج-میسر و ہیندستان
۱۰۱	IV دہزگاکانی کاروانسہرا
۱۰۱	أمزگہوت
۱۰۵	ب-بیری ناو
۱۱۰	ج-پشتیر و ژوورہکانی حہوانہوہ
۱۱۵	د-ئاودہستخانہ
۱۱۹	دوا وشہ

۱۲۱	ته‌خته‌ی وینه‌کان
۱۴۱	زانبارییکی که‌م له باره‌ی چه‌ند کاروانسه‌راییکی کوردستان
۱۴۱	خانه‌کانی شاری هه‌ولیر
۱۴۳	خانه‌کانی شاری سلیمانی
۱۴۵	باسی هه‌ندی کاروانسه‌رای تر
۱۴۶	هه‌ندیك له شیوه‌کانی که‌وانه
۱۴۸	هه‌ندیك له شیوه‌کانی گومه‌ز
۱۴۹	هه‌ندیك به‌شی خانوو
۱۵۰	په‌راویزه‌کان
۱۵۵	ناوی چاوگه‌کان

## پېشەكى وەرگېر

كە لە يەكەم موحازەرەدا لە وانەى "نەخشەدانان"ى بەشى ئارشىتېكتۇرى دانىشگاي تەكنۆلۇجىيە بەرلەين بەشدارىم كەرد، ئەو پروفېسسورەى كە موحازەرەكەى پېشكەش دەكرد بە جەفەنگەبازى وتى: "ئارشىتېكتۇرى زانستىكە دەم لە ھەموو زانستەكانى دەدات و ھىچىشيان تەواو ناكات". راستى ئەو بۇچوونە زوو بۇ من ئاشكرا بوو: مېژوو دەخوئىنەت نابىت بە مېژووناس، ماتماتىك دەخوئىنەت نابىت بە ماتماتىكەوان، ياسا دەخوئىنەت نابىت بە ياسازان، ھونەر و مېژووى ھونەر دەخوئىنەت نابىت بە ھونەرمەند، ئەندازەى بىنا دەخوئىنەت نابىت بە ئەندازىار، ئابوورى دەخوئىنەت نابىت بە ئابوورىزان، فىزىيا دەخوئىنەت نابىت بە فىزىزان.. ھتەد. ھەر بۇيەشە ئەوھى ئەو بەشە لە ئەلمانىا بچوئىنەت، سەرنجى بە زۇر گۇشە زانستى جىاجىا گوزەر دەكات. مەنىش كە خۇم زۇر شەيداي شتى ئەنتىك و كۆننەم، وە ھەمىشە وام زانىوہ كە گىيانى مېژووى شىوئىنراوى نەتەوہكەى ئىمە لە شتە كۆننەكان دەدۇزىتەوہ، ھەمىشە بايەخى تايبەتەم داوہ بە شتە كۆننەكان، بە تايبەت ئەگەر نووسراوئىكى كۆنم كەوتەتتە بەر دىدە، ئەوا بايەخى تايبەتەم پىداوہ. بۇيەشە جار بە جار كە رووم لە كىتەبخانەى بەشى ئارشىتېكتۇرى دەكرد، پتر سەپرى كىتەبە كۆننەكانم دەكرد وەك لە نوئىكان. ئەوانەى كە مېژووى چاپكردنىان دەگەرپانەوہ سائە كۆنەكان، كىتەبە ئەوروپايەكان زۇربەيان لە پاشەكەيەكانىاندا پىپىستان ھەيە، بۇيە بەر لە ھەموو شتىك لە پىپىستەكانىان بە دواى وشەى كورد و كوردستان و ناوى شارو لادىكانى كوردستان گەراوم و ئەگەر شتىكەم كەوتەتتە بەرچا و كە پەيوەندى دوور و نىزىكى بە خۇمانەوہ ھەبووئىت، ئەوا بە تايبەت خوئىندوومەتەوہ. بەو شىوہش وشەى (كاروانسەرا) لە كەتەلۇگى كىتەبخانە سەرنجى راکىشام و واى كرد زۇر لاپەرە لە بارەى كاروانسەرا بچوئىنەمەوہ. چونكە لاي من ئەو وشەيە كوردىيەو وشەيەكە لە سەردەمى



مندالیدا له هه‌قايه‌ته كوردیه‌كان پېی ئاشنابوومه. ئەو وشه‌یه‌ش ئەو كتیبه‌ی پېناساندم و خویندمه‌وه.

له به‌شی ئارشیتیتۆری ئەركه دهرسیكیمان هه‌بوو به ناوی (تیۆریه‌كانی ئارشیتیتۆری)، دوو سال بوو به‌شدارى موحازره‌كانیم ده‌كرد، نه‌ده‌وێرام خۆی لى بدم و تاقیكردنه‌وه‌كه‌ی به ئەنجام بگه‌یه‌نم، ئەو پروفیسۆرى كه‌ئه‌و وانەى ده‌گوته‌وه پروفیسۆرىكى میوان بوو، له رۆژئاواى ئەلمانیاوه ده‌هات بۆ به‌رلین و موحازره‌كه‌ی خۆی ده‌گوته‌وه‌وه ده‌گه‌راوه. زۆربه‌ی وانە‌كانى خۆم هى پېش دبلۆم كۆتایى پێهێنا‌بوو، وانەى (تیۆریه‌كانى ئارشیتیتۆرى) مابوو، رۆژیکیان چووم بۆ بیروى ئەو پروفیسۆره‌وه داواى دیدنه‌ی پروفیسۆرم كرد، بیروكه‌ی له بینایى كاتى بوو، چونكه به هۆى بوونى مادده‌ی ئەزببىست له كۆنه بینای به‌شى ئارشیتیتۆرى، كه له‌م سالانه‌ی داویى به هۆى مه‌ترسى بۆ ته‌ندروستى قه‌ده‌غه‌كرا‌بوو، هه‌موو ئینستیتۆكانى به‌شى ئارشیتیتۆریان له‌و ساله‌ له به‌رلین به‌سه‌ر شوینی جیا‌جیا دا‌به‌ش كرده‌بوو، به‌شه‌كه‌ی ئەو كه‌وتبووه شوینیكى دوور له ناوه‌راستى شار له خانویك كه هى فیرماى زیمینس بوو، وه كافیته‌ریاى لى نه‌بوو. سكرتیره‌كه‌ی كاتیكى بۆ دانام، كاتى چووم بیبینم پروفیسۆر له چوونه‌ده‌ره‌وه بوو، وتى وهره له‌گه‌لم ده‌چینه قاوه‌خانه‌یه‌ك له دهره‌وه هه‌رچیت هه‌یه له‌وى باسى ده‌كه‌ین. ئیتر پیکه‌وه چووینه قاوه‌خانه‌یه‌كى ته‌نیشت بینا‌كه‌وه داواى سه‌رو قاوه‌ پارچه كیکیمان كرد. به دهم قاوه خواردنه‌وه وتى بلى چ كاریكت به من هه‌یه، منیش پیم وت، دهمه‌وێت راستیک هه‌یه پیتی بلیم، وتى فه‌رموو، وتم ئەوه دوو ساله من سه‌ردانى موحازره‌كانى تۆ ده‌كه‌م، به‌لام شتیكى زۆر كه‌م له موحازره‌كانى تۆ گه‌یشتووم یان نا، بۆیه‌شه ئیستا دهرسى تۆ ماوه‌ته‌وه كه تاقیكردنه‌وه‌ی لى بكه‌م، بۆ ئەوه‌ی خۆم بۆ كاری دبلۆمه‌كه‌م ئاماده بكه‌م. پروفیسۆر پیکه‌نى و وتى، هه‌ر تۆ نیت كه له موحازره‌كانى من ناگه‌یت، زۆربه‌ی زۆرى خویندكاره‌كان له موحازره‌كانى من ناگه‌ن. ئەوه گيروگرفت نیه بۆ تاقیكردنه‌وه. تۆ كه خه‌لكى عیراقى تیمایىكى لای خۆتان بۆ تاقیكردنه‌وه‌كه‌ی دهرسه‌كه‌ی من هه‌لبژیره. وه ناوی چه‌ند تیمایىكى پېشیار كرد، یه‌كێك له‌وانه په‌یوه‌ندى به مه‌لحه‌مه‌ی گلگامیش هه‌بوو. به‌لام من پیم

ووت چەند بابەتتەك لىسەس كاروانسەرا خويىندۇتەو، شىۋازى بىناكانى كاروانسەرا سەرنجى پاكىشاوم، ئەگەر ئىۋە پازى بن بۇ ئەو دەرسە ئەو دەكەمە تىمىاى تاقىكىردنەو، پروفىسۇر زۇرى پى باش بوو، لە كاتى جىھىشتى قاووخانەكە چاومپوانى ئەو دەكرد پروفىسۇر كە بە تەمەن و پاىە زۇر لە من گەورەتر بوو، پارەى كىك و قاووخەى منىش بدات، ديارە من شەرمم كىد خۇ رەپىش بكەم، بەلام ديار بوو وا ناكات، بۇيە ناچار وەكو رۇژھەلاتىيەك وىستەم پارەى خۇم و ئەو بدەم، وتى نا ئەو دەتەوئىت بەرتىلخۇرم بكەيت، كەى لە تاقىكىردنەو سەركەوتى ئەوسا قەيناكا، ئىستا ھەركەس پارەى خۇمان دەدەين.

ئىت كەوتەمە وانەكردن و شىكىردنەو نەخشەكانى كاروانسەرا، چەقى قورساى وانەكردنەكەم برىتى بوو لەوۋى چۇن دەتوانىن نەخشەكانى كاروانسەرا بۇ بىنا مۇدىرنەكان بەكاربەينەم، دەھا سكىتسەو وینەم بۇ رۇزى تاقىكىردنەو ئامادەكردبوو، ئەو دەم پىشاندا بوو كە ئارشىتىكتۇرەكانى لای خۇمان نەدەبووايە ئەو دەندە ھەولئى لاساىكىردنەوۋى خانوۋە رۇژئاوايەكان بكەنەو، كاروانسەرا يەككىكە لەو بىنا رۇژھەلاتىيە كۆنانەى كە دەكرىت بە دەسكارىكى كەمەو ئىلېمىنتەكانى بۇ زۇر بىناى ھاوچەرخ بەكاربەينىت، لەوانە من نەخشە بنەپەتتەكانى كاروانسەراكانم كەمىك گۇرپى بوو، وەك كۆمەئىك سكىتسە نەخشەى بىناى جۇراو جۇرم لى دەرھىنا بوو وەكوو: خانوۋەكانى بەرپۇبەرايەتى حوكمەتى (بۇ نەمۇنە شارەوانى، پۇلىسگا..)، مۇزەخانە، قوتابخانە، مەلەوانگە، بازارگە... پىشانم دابوۋ ئەو ئىلېمىنتانەى كە لە بىناكانى كاروانسەرا ھەن ئەمىرۇش چەند لەبار و گونجاون لەگەل ئاۋھەواى رۇژھەلات بۇ ئەو جۇرە بىنايانە، ئىت مەدحى خۇم نەكەم پروفىسۇر و ئەو دوو چاودىرەى كە لەگەلئى بوون زۇر لە تاقىكىردنەوۋەكەم پازى بوون و بە پلەيەكى زۇر باش لەو دەرسە پزگارم بوو، كە زۇرى لى دەترسام. پاشتر كە لای خويىندكارەكانى ھاورپىم باسى ئەو دەم گىرايەو، ھەموو پىيانخۇش بوو، خويىندكارىكى تورك كە ناوى (ھارون) بوو، چووبوۋە لای پروفىسۇرەكە وتبووى منىش لەو تىمىايە تاقىكىردنەوۋى خۇم دەكەم، كاتى بۇ رۇزى تاقىكىردنەوۋە چووبوۋ، سەرنەكەوتبوو، پروفىسۇر پى گوتبوو: "بىرۇ لای (ھىر ئەحمەد) واتە لای من "با پىت بلىت تاقىكىردنەوۋى دەرسەكەى من چۇنە!"

ببورن كە ھەندىكىش مەدھى خۆم كىرد، ھەزم كىرد ئەو باسە ھەر بۇ خۆشى بگىپمەو، نەك بۇ خۆ ھەلكىشان.

يەككىك لەو كىتبانەى كە بۇ ئەو تاقىكرىدەو زۆر سوودم لى وەرگرتبوو، ئەو كىتبانەى بەر دەستى خۆينەرە، ھەر زوو بىپارم دا بۇ خۆينەرەنى كورد، بە تايبەت بۇ خۆيندكارانى بەشى ميعمارى وەرى بگىپم بۇ سەر زمانە شىرىنەكەمان، بەلام نەمزانى ئەو كارىكى گەلىك سەختە، كاتىك ھەستە بە سەختى كىرد، پەشىمان بوونەو شەرم بوو، منى ئاوارە كە زۆر دوورم لە وەستاو كرىكارانى كورد، لە كوئ ئەو ھەموو زاراوہ ئارشىتىكتۆرىانە بىتەوہ بىرم، يان بىاندۆزەمەو، دىيارە زۆر زاراوہى ئارشىتىكتۆرىش ھەن، لەوانەىە لە زمانى كوردى گوم بووبىن، يان ھەر نەبووبىن، ئەو ھەموو جۆرى كەوانە و گومەزانەى كە لە زمانە ئەووروپايىەكان ھەن، بەھەر حال گەشىتمە ئەوہى كە زمانى كوردىش وەك زمانەكانى جىھان پىويستى بە زمانى تايبەتى خۆى ھەىە بۇ ھەرىەك لە زانستەكان، كە بە ئەلمانى پىى دەگوترىت (Fachsprache)، ئەوہش سەرىەخۆ ناپىتە دى، ئەگەر ھەركەسىك لە ئاست خۆى بەپىى توانا تايبەتمەندىتى خۆى ھەولى بۇ نەدات، تا لە دوارۆژدا بە ھۆى كۆرپكى زانستى كوردى، بە بەشدارى زانايانى ھەموو بوارەكانى زانست، بزارو پاكسازى دەكرى، من بە پىى تواناى خۆم وىستوومە لە وەرگىپرانى ئەو كىتبانە بەو ئاراستەىە لە مەيدانى ميعمارى ھەندىك ھەولبەدەم، وە سوودى زۆرم بۇ ئەمە لە لاساىى كىر دىنەوہى زمانى ئەلمانى وەرگرتووہ، لە زمانى ئەلمانى بۇ ناوانانى فۆرمى جەستەكان زۆر وشەيان لە جەستەى مرؤف يان گياندار و پووەك گواستۆتەوہ بۇ ناو ئەو زانستە، بۇ نمونە (schwanenhals- bogen) كەوانەى گەردەن قازىى) كە بە كەوانەىەك دەگوترىت كە لە شىوہى مىلى قازداىە، منىش لە كاتى پىويست ئەو رىبازەم بەكارھىناوہ، بۇ نمونە شىوہ كەوانەىەك وەك شانى مرؤفە ناوم ناوہ: (شانە كەوانە) يان (كەوانەى شانىى). لە زمانى زانستىدا ماناى وشەكان ماناى ئاساىى نادەن، بۇ نمونە كاتىك مرؤف كىتبانەى ئارشىتىكتۆرى دەخوینىتەوہ، وشەى (Raum) (ژوور) ماناى (ھۆدە) (غورفە) نادات، بەلكوو ماناى بۇشاىىكى دىيارىكراو (فەزا) بىك دەدات. بەلام لە زمانى ئاساىى ژوور و ھۆدەىەك مانا

دەدەن. بەم جۆرە دەبىت لە زمانى زانستى، وشەكانمان بۇ تىگەشتىنى تايبەت ديارى بگەين، ياخود تايبەتمەندىتى بدەين بە وشەكان، ئەوئەش تەنھا بە دەسلەت و برىارى كۆرپكى سىياسى دەسلەتدار دەبىت، دەنا ئەوئەش تەر ھەموو ھەر ھەولپكى يارمەتيدەر و دانپانەنراوہ.

ئەو كتيبە ھەولدانپكە بۇ نووسىنەوئەش مپژووى جۆرە خانوپكى دپرىنەش مپژوويى نارشيتيكتۆرى بە زمانى كوردى، چونكە سەرەتايە بى گومان بى كەموكورتى نيە، ديارە زاناو خوئندكاران لە ئايندە ھەم سوودى لى دەبينن ھەم ھەلەكانى راست دەكەنەوہ.

لەو وەرگپرانەدا ھەر وەكو لە ئەلمانىەكەيدا وشەش (خان) و (كاروانسەرا) بە ھەمان مانا بەكارھينراوہ، زۆرم پى خوش بوو، دەرەفەت و تواناى ئەوئەش ھەبووايە كە شارو گوندەكانى كوردستان بگەرپابام و وانەكردنىكى تايبەتە كاروانسەرا يان خانەكانى كوردستانم كوردبايەو لەگەل ئەو كتيبە لە يەك بەرگدا چاپم كردبا، بەلام ئەوئەش كەش و چۆن بەيەك كەس و بۇ ئاوارەيەكى دوورە و لات دەرەخسپت؟ خەون و خەيالئە! بە داخەوہ لە كتيبخانەش كورديشدا تا ئىستا لىكۆلئەوہ و بشكىنى مپژووى بيناسازى و نارشيتيكتۆرى كوردستان بە دەگمەن باسى لى كراوہ، لە كوردستان مامۇستا عەبدولرەقىب يوسف يەكپكە لەو زانايانەش كە زوو لە بەرھەمەكانى ئاوپرى لەو لايەنەش داوئەتەوہ. بەداخەوہ لە ھەندى كتيبى كوردى ناوى ھەندى كاروانسەرا ھاتووہ، بەلام جگە لە ناوھينان و زانيارىكى كەم شتىكى تريان لە بارە باس نەكراوہ و بە باشم زانى ئەو كەمە زانيارىەش لە كۆتايى ئەو وەرگپرانەدا لە چەند لاپەرەيەك وەكو خوئيان بنووسمەوہ. بەلكوو لە دوارپۆز لىكۆلەرەوان بە دواى بگەون و سوودى لى ببينن. بەلام نەمتوانى باسكى تايبەت لە بارەش كاروانسەراكانى كوردستان بنووسم. لەگەل ئەوئەش ھەر باشە چەند خانپكى كوردستان و عىراق لەو كتيبەدا لى كۆلداوئەتەوہ، ئەوئەش ھەر جىگەش سەبوورى دەر وونە.

بۇ يارمەتى خوئنەر لە كۆتايى وەرگپرانەكەدا ھەندىك لە جۆرەكانى كەوانە و گومەز و بەشەكانى ترى خانووم بە ھيلكارى پيشانداوہ، ئەگەر خوئنەر بەر لە

خویندنه‌وهی کتیبه‌که تەماشاییکیان بکات، بۆ تیگەیشتنی مەبەستی ھەندیک لە زاراوہ کوردییە تازە بەکارھاتووہکان سوودی لی وەردەگریت.

لە کۆتاییدا دەمەویت بلیم، چونکە من بۆ ماوەی سالیک (۱۹۹۸) لەگەڵ چەند ئەندازیاریک لە پاراستنی شوینەوارە کۆنەکانی بەرلین کاری دۆکۆمێنتاری مەیدانیم کردوو، دەمەویت ئەو بە دنیایی بلیم کە خویندنه‌وهی ئەو کتیبە سوودیکی زۆر بەو کەسانە دەگەییەنیت کە لە مەیدانی پاراستنی شوینەوارە کۆنەکان خەریکی خزمەتکردن.

ھیوادارم بەو کارەم توانیبیتم خزمەتیکی سادە زانست و گەلەکەیی خۆم کردبیت. لە سالی ۱۹۹۵ خەریکی وەرگیپانی ئەو کتیبەم، جاریکیان تەواو ببوو، کۆمپیوتەر ھەمووی لەناوبرد، باش بوو بەشیکیم لەسەر کاغەز بە دەستخەت مابوو، ئەم سال تووشی بوومەوہ و بەو شیوہیەیی بەردەست نامادەم کردووہ و ئەمرۆ بە نووسینی ئەو پیشەکییە کۆتایی پی دەھینم.

**عەبدولمۆئەمین دەشتی**

**بەرلین**

**ناوہراستی کانونی یەکەمی ۲۰۰۰**

## پيشه كى دانەر

له رۆژهه لاتدا له پال مزگهوت و قوتابخانه ئاينىيەكان كاروانسەرا شوپىنىكى گىرنگى له ژيانى گشتيدا داگىر كردوو، به تايبەت بۆ كاروانچى و موسافىرانى بازىرگانى و ئەو كەسانەى سەردانى حەج دەكەن. بەلام تا ئىستا جگە له باسە كورتهكەى (زارى) له سەفەرنامەكەى بۆ ناسىيائى بچووك<sup>(۱)</sup> له ۱۸۹۵، شتىكى ئەوتۆ له بارەى ميژووى پەرسەندنى كاروانسەرا له هيج شوپىنىك نەنووسراوه. ئەوهى بلاوبوووتەوه تەنھا تاكو تەراپەك هەوال و وپنەن، كە زۆربەيان وپنەى فۆتوگرافىن و لە لاپەن موسافىران گىراون، ئىتر هيج ليكۆلئىنەوه و زانىارىەك بلاونەكراوتەوه. جا سەبارەت بەوهى وردە وردە شىوازى خانوبەرهى كۆن له رۆژهه لات وندەبىت و هوتىلى ئەوروپىانە و مەغازەى سەرگىراو بە تۆتىيائى دەندەيى جىگەيان دەگرەنەوه، من هەولئى ئەووم دا كە له تىكەلئى ئەو وپنەنى كە له كتيبان دەستدەكەون لەگەل ئەو بابەتانەى كە له لاى خۆم كۆمكردوونەتەوه روانگەيەك له بارەى تەرزەكانى كاروانسەرا له نموونە هەره كۆنەكانى، كە تا ئىستا ماون، بەينەمە ئارا، ئەگەرىش زۆربەى بەشەكانيان وپران بوونە.

له سالاكەنى ۱۹۰۲-۱۹۱۲ ئەوكاتەى كە له گەشتىكى زانستى بۆ هەلكۆلئىن وەكو ئەندامى (كۆمەلەى رۆژهه لاتى ئەلمانى) له بابل بووم، ئەو هەلەم قۆزتەوه و لە بەهارى ۱۹۱۲ له بابلەوه بە رىگائى موسل و دياربەكر سەفەرىكى ليكۆلئىنەوه بەرهو حەلەب كرد، له لايبىكى تر له پايزى ۱۹۱۲ تا كانوونى دوومى ۱۹۱۴ بە هۆى مانەووم له رۆژهه لات له گەشتى زانستى (تەل حەلاف) (Tell- Halaf Expedition) لەگەل د. ماكس فرايهرن فۆن ئۆپنهایم، هەروەها له كاتى جەنگيشدا كە من سەر بە لەشكرى (ف) بووم و كەوتبوومە توركيا، توانيم بەو هۆيانە ليكۆلئىنەوهكەى خۆم تەواو دەولەمەندتر

بکەم. زۆربەى ئەو نەخشە و نىگارانهى كە وەر مگرتوون ناوى چاۋگەكانم ھىناون، ئەوانەى تىرىش خۆم بە بەكارھىنانى پېومەر پەتېكى<sup>(۲)</sup> بېست مەترى نامادەم كىردوون. لەھەر شوپىنىك پېويستى كىردبىت زاراۋەى عارەبىم بەكارھىناۋە و ھەندىكىانم لە ئۆ. رۆيتەر وەرگرتوۋە. ناوى خانوۋەكانى بەغدا و شارەكانى تىرى عىراقم بە تەواۋى وەكو فۇنەتىكەكانىان نووسىۋەتەۋە و سىستەمى گواستەنەۋەم بۇ وشەكان بەكارنەھىناۋە (Transkriptionssystem).

سوپاسى تايبەتىم پېشكەشى د. رۆيتەر دەكەم، وینەكانى خانى (ئۆرتەمە) م لەو وەرگىرت و ئەۋەش بوۋە ھاندانىكەم بۇ ئەو كارە. ئەو وینە و نەخشەكانى ناۋچە شاخاۋىەكانى (تەقتەق) و ھى خانى (رەققە) كە لە گەشتى زانستى د. ماكس فرایھېرن فۇن ئۆپتھایم وەرگرتوۋە، ئەۋە يەكەمجارە لىرە بلاۋدەكرېنەۋەۋە بابەتەكەيان زۆر بۇ دەۋلەمەند كىردم. لەگەل ئەۋەى بلاۋكردنەۋەى نووسراۋەكانى لە بارەى ئەو سەفەرە بە ھۇى شەرپ بۇ كاتىكى نادىيار دواكەوت، بەلام خۇشەۋىستانە بەرپىزىان رېگەيان دام ئەو وینە و نەخشەكانى لىرە بلاۋبىكەمەۋە. ھەر لە كاتى شەرپدا تۋانىم لە راۋپىژكارى نەھىنى د. فایگند، كە بە رېۋەبەرى كۇماندۆى پاراستنى پاشاۋەكانى بىرەۋەرى سەر بە سوپاى سورىا و رۆژناۋاى عەرەبى بوۋ، نەخشەكانى خانى (ئەسەد پاشا) وەر بگرم، كە لە لايەن كۇمۇندۇكانى بەرپىزان د. فۇلتسىنگەر و پرۇفېسسور فاتسىنگەر نامادەكرابوون. بۇ نەخشە و پلانە وەرگىراۋەكان نامازەم بۇ چاۋگەكان كىردوۋە. بە ئەركى خۆمى دەزانم كە لە ناخى دلمەۋە سوپاسى ھەموو ئەو بەرپىزانە بکەم كە بە نامۇژگارى يان بە كىردەۋە يارمەتەيان داوم.

كارل موبلەر- بەرلېن پازى ۱۹۱۹

## I

## له باره ی میژوی کاروانسراوه

(خان) یان (کاروانسرا) دزگاییکی زور دیرینی ولاتانی رۆژه لاتنه، ئەوهندهی کهلتوور و بازرگانی و هاتوچۆکردنی رۆژه لات دیرینه. له میژه هیروودۆت له باره ی شارپنگای نیوان سوسا (Susa)<sup>(۳)</sup> و سارداس (Sardes)<sup>(۴)</sup> بهرهو ئیفسوس (Ephesus)<sup>(۵)</sup> باسی کردو وه: "جوانترین شوپنگه ی ههسانه وه و خهوتن" نزیکه ۳۰ تا ۴۰ کیلۆمهتر له یهکتی دوور دروستکراون. هیروودۆت دهگپرتیه وه، که له ههئندئ شوپندا بو پاریزگارییان له دزی و راو رووت، پاسگا و قولله یان بو دروستکراوه، له هه مان کاتدا وهکوو بنکه ی پاریزگاری و خزمه تگوزاری پۆست سوودیان لی وهرده گپرت. له رپگا و بانه کانی سورپاش چاوی به دام و دزگای له و چهشنه کهوتوو که له لایهن (Curys)<sup>(۶)</sup> کوروس دروستکراون.

له سهردهمی رۆمهکان، له و ولاتانه ی که له ژیر دهسه لاتیاندا بوون، شیوه دزگاییک دروستکراوه پپیان گوتوو هه وارگه ی (مه نزلگا) حه وانه وه (Mansiones Veredarioum)، که له دوورایی ۷۵ کیلۆمهتر له یهکتی دروستکراون و شوپنگه ی حه وانه وه ی موسافیرانیان تیدا دابین کراوه و ههروه ها ته ویله یان بو ولاخی پهیتووکه کانی خزمه تگوزاری پۆست تیدا هه بووه. له سه ره تادا ئەم هه وارگانه هه ر خانووی دهوله تی بوونه و به شیوه یهکی سه رهکی بو خزمه تی فه رمانبه رانی دهوله ت ته رخانکراون، به فه رمانی (لیکس یولی Lex Julii) به خۆرای تیدا حه واونه ته وه. به لام رپبواری تریشی به کرى تیدا حه وینراوه ته وه. (سیسه رۆ Cicero) له نامه یهکی خۆیدا بو (ئاتیکوس Attikus) سه باره ت به سه فه ره که ی بو (کیلیکیا Kilikian) نووسیویه تی: "بزانه! شتیکی وهکوو (کا) یان ئەو شتانه ی که به پی یاساکانی یولایی دیاری کراون، که به خۆرای



بىبەخشىن، نايدەن بە ئىمە، تەنەت (دارى سوتانىشىمان پىئادەن، جگە لە چوار دىوار و بنمىچىك كەس ھىچى تر وەرناگرىت، لە گەلىك جىگايانىش بنمىچەكەش نىھو خەلك لە چادردا دەمىننەوہ".

لە سەردەمى بىزەنتىيەكاندا لە ولاتانى رۇژھەلاتى ئەوروپاش كاروانسەرا ھەبووہ، كە تا سەدەكانى ناوہراستىش ھەر مابوون و پەرەيان دەسەند، لە سەدەكانى ناوہراست پىيان دەگوتن "Xenodochin"<sup>(۷)</sup>. ماوہى نىوان ئەو كاروانسەرايانەى كە لەسەر رىگايانى زىر دەسەلاتى ئىمىراتورى گەورەى قەيسەرەكانى بىزەنتى دروست كرابوون نىكە ۵۰ كىلومەتر بووہ. (ماركۇپۇلۇ) لەو بارە بە درىزى باسى كىردووہ: "كە چۇن لەو شوپىنگايانەى كە لەسەر ھەموو رىگايانى ولاتەكان، بۇ خزمەتگوزارى ئەسپ و ماينى پەيك و ھەوالبەران تەرخانكراون، خەرجى داوا دەكرىت".

لە (كامبول) وە رىگايان بەرەو ھەرىمە جىاجىياكان دەچن، لەسەر ھەر رىگايانى ھەمان شت دووبارە دەبىتەوہ، واتە لەسەر ھەر شارپىگايانى بە دوورايى ۲۵ يان ۳۰ ميل، وەك ھەلگەوتەى شارەكان، بنكەو خانوو بۇ خزمەتگوزارى رىپوار و بىيانىيان دامەزىنراون، كە پىيان دەللىن (جامب Jamb) يان "پۇستەخانە". ئەوانە جوړە خانوويكى فراوانى خنجىلانەن، ژوورى رازاوى ھەمەجوړيان تىدايە، بە شىپوہيەك كە خەلكە پارەدارەكان ناتوانن فەرامۇشى بكەن، تەنەت دەتوانرىت پاتشاگانىش بە جوانترىن شىواز لەو بنكانە شەو بەسەر بەرن، چونكە دەتوانرىت شار و شوپىنە ھاوسىگانىيان ھەموو پىويستىيەكانى زىان داين بىكرىت، بنەكەكان خويان مشوورى زەخىرەو پىويستى يەدەك دەخۇن. لەھەر بنكەيەك ۴۰۰ ولاخى بەرزەى چاك ھەمىشە نامادەيە، بە جوړىك كە ئەو پۇستەجىيانەى كە بۇ كاروبارەكانى جەنابى پاتشا دىن و دەچن و ئەوانەى كە دەگەرپىنەوہ، دەتوانن ولاخە ماندوو شەكەتەكانىيان بە ولاخى تازەنەفەس و ھەساوہ بگۆرنەوہ. تەنەت لە ناوچە شاخاوىيە دوورەدەستەكانىش، ئەوانەى لە دوورى شارپىگايان ھەلگەوتوون، لەو شوپىنانەى كە ھىچ ئاوەدانىيەكى لىنيەو شارەكان دوور لە يەكتەر ھەلگەوتوون، جەنابى پاتشا بە ھەمان شىپوہ خانوبەرەى دروست كىردووہ، لەو خانووانە ھەموو پىويستىيەكان و ھەمان ژمارە ولاخى بەرزە

ئامادەن. ئەو خۇي خەلگى تايىبەتى رادەسپېرېت، تا لەوئى نىشتەجى بىن و لەسەر زەوىيەكەنى ئەوئى خانوبەرە بىنات بىن و ئامادەى خزمەتگوزارى پۇستەجىيەكان بن، بۇ ئەوئى بەو ھۆيە ئاوايى گەورە گەورە بىنە ئاراوہ. لە سنوورى ئىمىراتۇرىيەكەى، ژمارەى ئەو ئەسپ و ماينانەى كە لە خزمەتى بەرپۇئەبىردى كاروبارى پۇست دان، لە ۲۰۰۰۰ كەمتر نىن و، لەگەل ۱۰۰۰۰ خانووش بە ھەموو پىويستىيەكانەوہ..

لە نىوانى ئەو بىنكانەى كە لە سەرەوہ باس كران، لە ماوہى ۳ ميل رېگا، ئاوايىكى بچووك دامەزرىنراوہ.. لەو ئاوايىانە (پەيكە خىراكان) نىشتەجىن."

وشەى (جامب)، كە لىرە بۇ كاروانسەرا بەكارھاتووہ، بە پىئى تىبىنىيەكى د. لىمكە لىكۆلئەرەوہى گەشتەكانى ماركوپۇلۇ، وشەيەكى مەنگۆلىيە و لەگەل ھەمان وشەى ئىرانى (جەم Jam) كە بە مېوانخانە يان پۇستەخانە گوتراوہ، يەك شتن<sup>(۹)</sup>. لە ھەمان شوپىندا باسى ناردەيەكى (شاھ رۆخ Schah Rokh) كراوہ. "كاتاژەر (قاجار؟ Katajer) خۇشھالتر دەبوو، ھەرچەند پتر لە كاروانسەراى پائتەخت نزيك دەكەوتەوہ. تا ئىوارەيىكى درەنگ، (جام)كى دۆزىيەوہ، واتە خەوگايىكى باش.."

لە نووسىنىكى سەدەى چوارەمى سەر دىوارى خانى (ئورتىمە Ottma)ى بەغدا<sup>(۱۰)</sup>، بەو بىنايە بە (الجەم) ناوبراوہ، تا ئىستا، ئەوہتا كە خانى ناسراوہ بەوئاوہ. كاروانسەراكانى ئەمىرۇ ئىران بە (چەپەرخانە) ناودەبىردىن.

واتە كاروانسەرا نەك تەنھا ھەر لە ولاتانى دەرياي ناوہراست و ئەوورپاي رۇژھەلات ھەبووہ، بەلكو لە ناوچەكانى (مەنگۆل)يشدا ھەبووہ. نووسەرى ئىرانى، دانەرى كىتپى (مىژووى داگىركەرى جىھان) بە پىئى

(d, Ohsson, Histoire des Mongols I, 406) وا دەگىرپىتەوہ: "جەنگىزخان لەسەر شاپىگانكان بىنكەى پۇستى دروست كردبوو، لەسەر شىوازى چىنىيەكان، تا كارى ناردەو پۇستەجىيەكان ئاسان بىت"، تا ئەوورۇش چىنىيەكان بە مېوانخانە دەللىن (تشان Tchan)<sup>(۱۰)</sup>.

كاتى توركەكان ناوچەى ئاسىياى بچووكيان داگىركرد، لەو بارە پىويستيان بە داھىنانى شتىكى تر نەبوو، بەلكو پەرەيان بەو بىرە كۆنىنە داو نوئىيان كەردەوہ. بايى

ئەۋەندەش ئەقلىيان ھەببوو، كە بتوانن نرخی ئەو پەسارگە ئەمىنانە بزائن و بەو دەزگايانەش پەيوەندىيە بازرگانىيەكان بپاريزن. ئىتر ئەوان نەك ھەر بايەخيان بەو پەناگانەدا، كە ھەببون، بەلكوو لە ھەموو لايىكەۋە ھى ترىشيان دامەززاندا و پەرەيان پى سەندىن.

كاروانسەراى زۆر قەشەنگ بە تايبەت لە لايەن سەلجوقىيەكانەۋە ھاتە ئارا، جوانترىشيان ئەۋانەى سەردەمى (كەى قوبادى يەكەم ۱۲۱۹-۱۲۳۶) بوون. ئەو پاتشايە زۆر دۆستى زانست و ھونەر بوو. ببوو بە پەسار و پەناگاي ھەوانەۋەى ھەموو ئەو زانا و ھونەرمەندانەى كە لە دەست مەنگۆلەكان رايان كەردبوو. ۋەكو دەسەلاتدارىكى بەھيز كۆتايى بە راوو پروت و دزى و رېگرى ھيئا. ئەۋيش بە ھۆى دامەززاندى شوپىنگە و بنكەى تايبەت بۆ يەكەكانى سەربازى، كە موسافىر و رېبوار پەنايان بۆ دەبەردن و تىياندا دەمانەۋە. بەۋەش توانى پەرە بە بازرگانى بدات. ھەرۋەھا بە دامەززاندى پەيوەندى لەگەل بەندەرەكان، رېگايىكى نوئى بازرگانى خوش كەرد. لەگەل ئەۋەى زۆر كاروانسەرا لە شارى (كۆنپە) ي پايئەخت و شوپنەكانى تىرى ئىمارەتەكەىدا ھەببون، خانى (سولتان)ى بە ناوو دەنگىشى دروست كەرد. بە پى نووسىنىكى سەر دەروازەى ئەو خانە، لەو سەردەمەدا، ناوى كاروانسەرايان بە (الدرىب) بەردوۋە، كە ئەۋەش لە راستىدا تەنھا ماناى (رېگا) دەدات.

لە ئىرانىش لە سەدەكانى ناۋەرەست، لە قەراغى رېگابانەكان، كە بە ھەموو لايىكى ۋلاتدا كىشابوون، كاروانسەراى جوان و رازاۋە ھەببون. دەلئىن (شا مەلىحى ئىبنى لىۋن Melih Ibn Leon) بە (خودانى دەشت و رېگا) كان و (خودانى پاريزەرى رېگابانەكان) ناۋبەراۋە، چونكە ئەو دەسەلاتى بەسەر ھەموو رېگاكانى رۇژئاۋا، بەرەو سوريە و بەغدا و سەرۋى ئىراندا شكاۋەو سىنوورى ئەو رېگابانانەى، كە ژمارەبىكى زۆر كاروانسەرايان بەسەرۋە بوۋە، بە ھۆى كەلوو (بورج) و پاسەوانگا پاراستوۋە. ھىشتان تا ئەۋرۇش كاروانسەراكان نىشانەى ناسىنەۋەى رېگابانى ۋلاتەكانن و، بارەگاۋ مۆلگاي سەرەكى بازرگان و موسافىرانى ئەو ۋلاتانەى رۇژھەلاتن. دوورى نىۋان ئەو كاروانسەرايانەى كە تا رۇژگارى ئەۋرۇش لە رۇخى رېگاي كاروانچىيەكان ماون، بە

شېۋەيەكى گىشتى پۇژەپىيەكن، كە لە لايەن كاروانچىيەكان بە ۲۵ كىلومەتر تەخمىن كراۋە، بەۋ شېۋەيە پىڭگاي نىۋان بەغداۋ حلە، كە نىزىكەى ۱۱۰ كم دەبىت، بە ھۋى سى ۋەستىگاكانى: "خانى مەھموودىيە، خانى ھەسۋە و خانى مەھاۋىل) دەكرىت بە چوار بەشى نىزىكە ۋەكو يەك. بىنكە كۈنەكانى پىشتىرىش واتە (خانى ئەسەد، خانى بىر النوس و خانى ناسرىيە) پىڭگايەن كىرەبوو بە چوار بەش، تەنھا بەشى يەكەمىنەن كەمىك كورتىر بوو لەۋەى ئىستاكەيان، بەرامبەر ئەۋەى دوايىكەيان سەعات و نىۋىك درىژتر بوو. گۇرانى شوپىنگەى ئەۋ خەۋگايانە و دواتر دامەزراندنەۋەيان لە جىڭاي ئىستايان، پەيوەندى بە گۇرانى سىروشتى ئاۋگاكەن ھەيە.

ھەر لە سەردەمى رۇمەكانەۋە خانى ۋا ھەبوۋە، كە لە خىزمەتگوزارى رىپوار و موسافىراندا بوۋە، بەلام بۇ داكردىكى كەلوپەلى فرۇشىياري ھەمەجۇرىش بەكارھىتراۋن. لە شام و بەيرووت بەۋ جۇرە كاروانسەرايانە گوتراۋە (قەيسەرىيە)، ئەۋەش لە (Casarea) ۋە ھاتوۋە. قەيسەرىش بىرىتىيە لە ھەۋشەيەكى بە كۇگا (فرۇشگا) دەۋرە گىراۋ، كە جۇرە كەلوپەلىكى تايبەتى تىدا دەرۇشرىت. ئەۋ جۇرە ساختومانانە بە ناۋى خاۋنەكەيان، دامەزىنەرەكەيان، يان بە ناۋى جۇرى ئەۋ كەلوپەلەى كە تىياندا دەرۇشرىت، ناۋدەبرىن. بۇ نەۋنە لە بەيرووت (قەيسەرى زىپىنگەرەكان- قىصرىە الصىاغ) ھەيە. لە شارەكانى تر ئەۋ بىنايانە بە (خان) ناۋدەبرىن، جا بە ناۋى كەلوپەلەكانى ناۋيان، يان بە ناۋى ئاۋاكەرەۋەكانىان جىا جىا ناۋدەبرىن. لە مىسر بە كاروانسەراكان دەللىن (وكاللا-وقف الله wakalla)، ئەۋەى ئەۋرۋىيەكان كىرەۋىيانە بە (Okella). ئەۋ جۇرە دامەزراۋانە تا ۋلاتەكانى رۇژئاۋايش ھاتوۋە، بۇ نەۋنە تا (مەراكىش)، لەۋى بەۋ خانوبەرەنە دەللىن (فندق). ھەمان ناۋ لە ۋلاتەكانى قەفقاسىش بەكاردىت.

لە سەردەمەكانى كۆنتر زۇربەى بىنكە و شوپىنەكانى ھەۋانەۋە لە لايەن دەۋلەت دروست دەكران و بەرپۇدەدەبران، ئەۋ بىنكەش بۇ خىزمەتى كاروبارى ھاتوۋچۇ و پەيكە خىراكانى دەۋلەت و فەرمانبەران بىرى لى كرابوموۋ، بەلام موسافىر و گەپىدەۋ بازىرگانەكانىش تىياندا دەھەۋىنرانەۋە. پاشتر پاتشاكەن ئەۋ جۇرە دامودەزگايانەيان بە

مەبەستى پەرەپپىدانی بازىرگانی دادەمەزران و لە سەرتاپای ولاتىدا بارى ھېمنى و ناسايشىيان بە ھۆى كەلوو قەلاتۆكەو بىنكەى سەربازى دەپاراست.

لە چەرخى ئىسلامەتەو بە دواو، لەو ساوہ كە موسلمانەكان بە كاروان بەرەو شوپنە پىرۆزەكانى ئىسلامى دەچوون، كاروانسەراكان بە تەنھا لە لاىەن دەولەت دروست نەدەكران، بەلكوو لە لاىەن خەلكانى ديار و دەولەمەندىش دادەمەزرىنران و دەخرانە ژىر دەسلەلاتى (وہقف)، كە ئەوہش وەزارەتىكى تايبەتىيە لە ولاتە ئىسلامىيەكان. "وہقف برىتىيە لە قوربانى دانىك، بەوہى كە دەزگايىك لە لاىەن دامەزرىنەرىك بە يەگجارى بۆ ھەتا ھەتا پىشكىشى خودا دەكرا. ئىتر دەبوو بەشىك لە سامانى ئەوقاف"<sup>(۱)</sup>. بىناكانى ئەوقاف برىتى بوون لە مزگەوت، گەرماو، فرۆشگا، كاروانسەرا، ئەوانەش لە رىگای داھاتەكانىانەو بەرپۆدەدەبران، ئەگەر لە شوپنىك داھات نەبوایە، ئەوا بە داھاتى لە خۆزىادى شوپنەكانى تر بەرپۆدەدەبرا. ئىتر ئەو دەزگايانە دەبوون بە دەزگای نەفرۆشتەنى. لەو كاروانسەرايانە كە بەو شپۆە دروست دەكران، ھەر موسافىرىك دەيتوانى بە خۆرايى بچەوئتەو، تەنھا دەبوایە ھەقى خزمەتكردن و پارەى ئالىكى ولاخەكانى خۆى بدات، ئەگەر خۆى زەخىرەو خۆراكى خۆى پى نەبووایە.

لەسەر رىگای مېزۆپۆتاميا، لە ئىرانەو بەرەو بەغدا، كەربەلاو حلە، نزيكە ھەموو كاروانسەراكان لەو بابەتە بوون. لە سەدەكانى دواتر ھەندى كاروانسەرا لەسەر شارپىگا گەورەكانى بازىرگانی لە لاىەن خەلكى مركى (ئەھلى) دروست كران، كە ميان دەيتوانى بەرامبەر نرخىكى ديارىكراو تىياندا بىنئىتەو.

## II

## کاروانسەرای سەر ڤیگای ولاتەکان

## ۱- میزۆپۆتامیا و ئیران

سادهترین شیوهی کاروانسەرا، خانە ڤۆمی یەکهی (ئوم ئەلوهلید)ه<sup>(۱۳)</sup>، که ڤیکهاتووە له حەوشە یەکی شیوه چوارگۆشەیی، که دریزی هەر لاییکی ۳۱ مەترە، بەبێ هیچ هاویەکی یەك (Symmetrie) دەرگای خانووەکان لەو حەوشە کراونەتەوه، هەر خانویکیش لە یەك یان دوو هۆدە هاسۆی ڤووبەر جیاواز ڤیکهاتووە. هەموو خانووەکان وەکو پەرژینیکی داخراو، بە ڤیز حەوشە کهیان دەورداوه. دەرۆزە حەوشە که دەکەوێتە ناوەرستی لای باشوور، لە ئاستی ڤووه لوسەکهی دیواری دەرۆزە کاروانسەراکه نەهاتۆتە دەرۆزە. جگە لە شوینی دەرۆزە کهی، تەواوی بەشەکانی دیواری دەرۆزە لووس و تەخت و بێ گری و گۆلە. خانی (الرقه Al Rakka)ی سەر ڤووباری فوراتیش، که دەگەرێتەوه بۆ سەدهی ۱۳ تا ۱۴، نزیکە هەمان شیوهی هەیه (وینە). بەلام لەو کاروانسەرایه، لە ناوەرستی لای باکوور و لای باشووری، دوو هۆلی کراوه ڤووبەرۆوی حەوشە کهی هەن. که لە نیوانی ڤیزی خانووەکان خۆیان وەکو دوو هەییوانی عارەبی- ئییرانی دەنۆینن<sup>(۱۳)</sup>. دەرۆزە کاروانسەراکهش بەرەو جاده هەلکەوتوووه، بە ڤیچه پلکانە یەك دەتوانی ڤی هەلکە ڤریت.

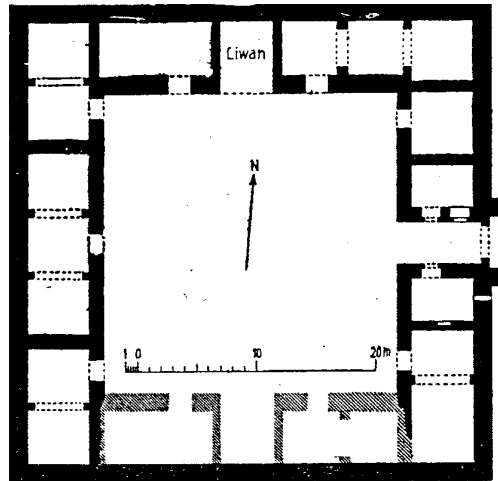

وېنە ۱: خانى ئەلرەققە

لە لايەن (K. Fischer) ۋە نەخشەكەى وەرگىراۋە

(Expedition 1913. Freiherr von Oppenheim)

كاروانسەراى بىزەنتى يان رۇمى (ئەلسەبىب)<sup>(۱۴)</sup> ىش لە رۇژھەلاتى دەرياي مردوو، لە (ئوم ئەلرەئس)، بە ھەمان گەورەبى، لە رووى شىۋازى دەزگاۋ ژوورەكانى پىك دەچن. بەلام بە ھۇى گۆشە قوللەى شىۋە چوارگۆشەبى، لە قورنەكانى، كە درىژى ھەر لايىكىان ۱،۷۵ مەترە، قەنتەرەبەكى زەبەلاخ لە ناوەرەستى لاي باشوور كە بۇ ناوەرە كىشاۋتەۋە، ھەرۋەھا بە ھۇى دوو رېز پلاستەرى ستوونى لەملاۋەلەۋلايەۋە، بە تايبەت تۇخ و سەرنجراكىش بوۋە. (زەردەخان) (ۋېنە ۲) لە (تەقتەق) كە لە بەردى شەشپالۋىي نەقاركاراۋ لەسەر شىۋازى بىناى رۇمى دروست كراۋە، سەرەراى گۆشەقوللەكانى، لە ناوەرەستى ھەر لايىكىشى، قوللەبەكى دەرىپەرىۋى چوار مەتر بەرىن بەرزبۇتەۋە، كە لە لاي ژوورەۋەياندا لەگەل ژوورەكانى ترى خانەكە پەيوەستن. گۆشە قوللەكان بە دىۋارى پېر و ناۋاخنكاراۋ (ناۋكاردار) دامەزىنراۋن و بەرىنباىن تەنھا ۱،۸ مەترە، لە نىۋانى

گۆشەقوللەكان و قوللە زەبەلاخەكانى ناوەرپاست لايەكان، كۆلەگەي ۱،۱۰ مەتر بەرەين وەكو پىشتىوانەي دىوارى دەرەو، لە بەردى شەشپالۆيى زۆرباش نەقارگراو دروست كراون. بە ھۆي رمان و وپرانىيىكى زۆر، ناتوانرئىت چۆنىيەتى دابەشبوونى ژوورەكان لەسەر پرووى دىوارى چواردەورى خانەگە، بخویندرئىتەو. دەبئىت ئەو خانەش ھەرەوكو ئەوانەي تر لە ژمارەيىكى زۆر ژوورى درئىزكۆلە پىكھاتبئىت و، گۆشەي خوارووي رۆژھەلاتى وەكو پىشتىرى و لاخان و ژوورە بچووكەكانىش بۆ ھەوانەوې مەرؤف بەكارھاتبئىت. شايانى سەرنجە، ھەبوونى خانوويك لە ناوەرپاستى ھەوشەكەي، كە تەنھا لە ژوورئىك پىكھاتوو، لە كاروانسەراكانى تر نەكەوتۆتە بەرچاو. دەئىن پىكھاتەيەكى لەم چەشنە لە (خانى ئەسەد)ى بەغداش ھەيە<sup>(۱۵)</sup>، ئەو خانوو ەيەك ژوورىيە بۆ پاراستنى بارو كەلوپەلى كاروانچىيان لە دەستى دزان، سوودى ئىوەرگىراو. خانى رۆمى (ئىغدىر Eghedir)يش (ويئە ۲) لە ناوچە شاخاوييەكانى (تەقتەق)، كە لە بەردىكى نەقارى باش دروست كراو، لەھەر لايىكى باكورو باشوورىيەو قوللەيەكى بەرەين ھەيە، وە لەلای رۆژھەلاتىيەو دوو قوللەي تەنگ ھەيە، بەلام لەلای رۆژئاوايەو قوللەيەك و دەرۋازمىەكى كەمىك بۆ دەرەو دەرپەريو ھەيە، كە پرووى پىشەوې، خانەكە مەيلەو ھاويەك دابەش دەكەن، ئەو دەرۋازمىەش نەكەوتۆتە ناوەندى رووەكە، وەكو لەو جۆرە بىنايانە باو. بەلام چونكە دىوارەكانى ئەو خانەش زۆر بە خراپى ماون، تانرا تەنھا بوونى رپزە ژوورئىكى دەورى ھەوشە ساخ بكرئىتەو، بەلام نەتوانرا گەرەي و چوئىيەتى دابەشبوونى ھۆدەكان ديارى بكرئىن.



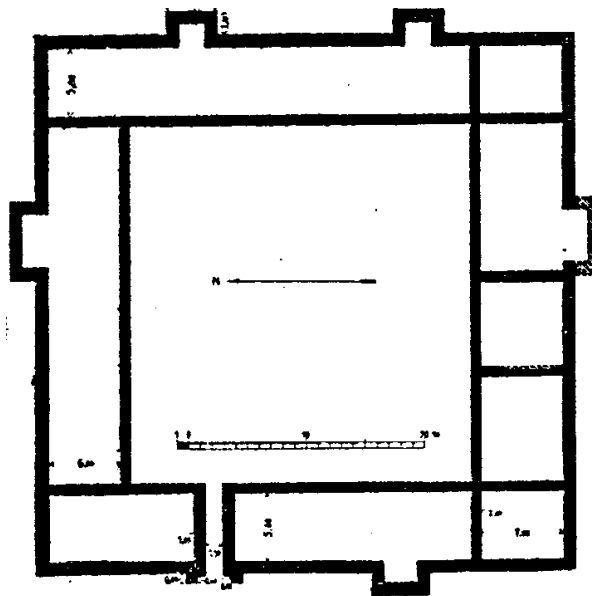

وینہ ۲: زہردہ خان لہ تہفتہق  
 لہ لایہن (E. Rauschenberger) وہ نہخشہکھی وەرگیراوه  
 (Expedition 1913. Freiherr von Oppenheim)

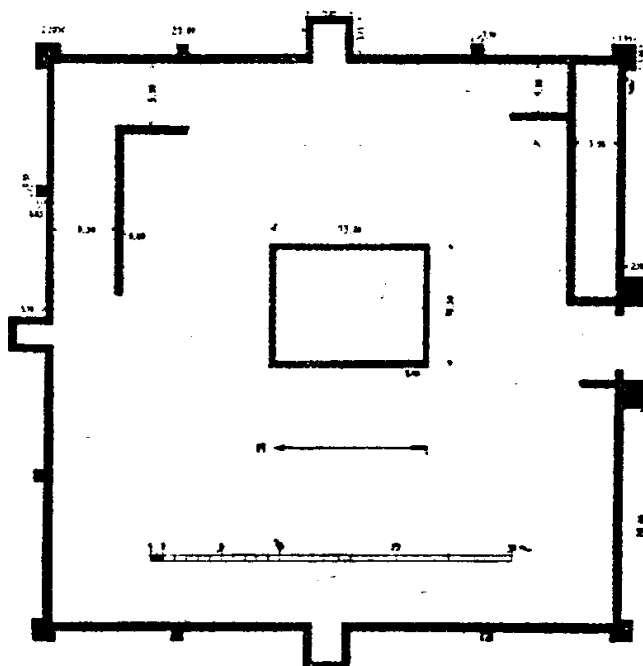

وینہ ۳: خانی ئیغدییر له تهفتهق  
 له لایهن (E. Rauschenberger) وه نهخشهکهی وهرگیراوه  
 (Expedition 1913. Freiherr von Oppenheim)

خانى (ئەلسەبىب) كەوا مەزەندە دەكرىت ھى سەردەمى (زاراسىن Sarazen)<sup>(۱)</sup> كان بىت، لە پرووى رۆژھەلاتى يەو، ھەرچەندە دەروازە يەكى كەمىك بەرىنى ھەيە (۲،۷م)، بەلام بۇ دەروە دەرنەپەپىو، بەپىي (ترىسترام Tristram) دەروازە يىكى ئاواشى لەبەرى رۆژھەلاتى ھەبوو، ئەو ھى كە لەو خانە سەرنج رادەكشى، بوونى ژمارە يەكى زۇر قوللەى بازەنى پارىزگارىيە، كە ھى گۆشە كانى سى چوارەگە بازەنىيىن، كەچى لەھەر پرووىكى بەدوورى يەكسان لە گۆشە قوللەكان و لە يەكترى، دوو قوللەى نىوہ بازەنىي ھەن. ئايا ئەو قوللانە ناوناخندراو پىر دروست كراون، وەكو كۆنە خانەكەى (ئەلسەبىب)، يان لە ناوہە بۇش و ژووردان، وەكو خانەكانى دواتر، نازانرىت. بىرى قوللە بازەنىيەكانى ئەو كاروانسەرايە، لە ئۆردگا رۆمى يەكان وەرگىراو، ئەو ئۆردگايانەى كە نەخشە ئاسۆيى يەكانيان تەواو وەكو نەخشەى كاروانسەرايەكانە. لە ئۆردگا رۆمى يە كۆنەكان، ھەموو خانووەكان لە ناوہەى ھەوشە يەكى لاكىش سەربە خۇ دروست دەكران، تەرزى ئەو نەخشانەش كە رۆمى يەكان لە رۆژھەلات بەكاريان ھىناو، ھەر لە (ھەوشە) دىرىنباوہكانى رۆژھەلات وەريانگرتوو، پىكھاتەى ئەو خانووە دىرىنباوانەش برىتى بوو لە تاكە دەروازە يەك و مەيدانىكى چۆل و خالىش لە ناوہەراست. لە سەردەمەكانى دواتر بە پىچەوانە بىناسازمەكانى رۆژھەلات ھاتوون قوللەى بازەنىي رۆمى يان لەگەل شىوازە بىنا باوہكانى خۇيان تىكەل كىردوو. ئەوہشە ھوى ئەو ھى كە زۆربەى جاران ناتوانرى جىاوازى لە نىوان ئۆردگاكانى رۆمى و كاروانسەرا بكرىت، بەلكو تەنھا بە يارمەتى ناوہكانيان، كە پىشتاوپىشت ھاتوونەتە خواروہ، دەتوانرىت بزانىت، كە لە سەردەمى خۇى ئەو بىنايانە بۇ چ مەبەستىك بەكارھىنراون.

نەخشەى ئاسۆيى خانى (چەرنىنا) سەر پروبارى دجلەش لە باكوورى (تكرىت)، كە دەگەرپىتەوہ بۇ سەدەى سىزدەم، بەپىي ئەو زانىارىيانەى كە لە كەلاوہ زۇر وىران ب ووہكەى دەستمان دەكەوئىت، ھەروەكو ھى خانەكەى پىشووہ. رىزە ژوورىك داخراو بە دەورى ھەوشە يەكى چوارگۆشە يى سووړاۋنەتەوہ. لەلاى باشورى يەوہ ژوورىكى بان تونىلگومەزى ھىشتان دەناسرىتەوہ، بە مەزەندە دەبىت ئەمە تەوئىلەى ولاخان بوو

بېت. له ناوهندى لای باشوورى، ههيوانىكى گهورهى ۹,۵ مەتر بەرىن ههيه، كه به مېجرابه نهخشين و نېگاراوىيهكه، كه ناراستهى نويزكردن پېشاندهدات، دوزانرېت كه نهوه مزگهوتى خانهكه بووه. له ناوهراستى لای رۇژئاواشى ژوورېكى شېوه ههيوانى ههيه، ههمان شتېش له لای باكوورى. شوپنگهى دهروازكهى، نه توانرا بدۇزرىتهوه، به مەزهنده دهبېت له لای رۇژهه لاتهوه بووبېت، چونكه كۇنه رېگايېكى كاروانچىيان بهویدا رەت دهبېت. ديوارى دهرهوهى خانهكه به قوللهى نيوهbazنهى پشستگر كراوه، له لای باشوورىيهوه توانرا چواردانه لهو قوللانه روويپو بكرېن.

ههموو كاروانسهراكانى سەدهكانى ئەم دوايىيهو تا ئەو سەردهمەش له ئىران و عىراق، ههمان نهخشهى ئاسووى چاخى رۇمى بيزهنتىيان ههيه: ههوشهيهكى زلى چوار دهور گىراو به ژوورهكانى ههوانهوهى مروّف و پشستىرى ولاخان، وه بارسته- بېنايىكى شېواز قهلايى به رووى دهرهوه داخراو، كه زۇربهى جاران به قولله پشستگر كراون و پارىزراون. بهلام لهسەردهمهكانى دواتر، له جىى هۇدهكانى ههوانهوهى مروّف و پشستىرى ولاخان، ژوورى شېوه گۆشهى بهرهو ههوشه ئاوهلا، پهيدا بووه و پىيان گوتووه (كونج). ئەو تەرزەشيان، واتە تەنها رېزه كونجىكى ههوانهوهى ئاوا، له دهورى ههوشىك، كه له رېزه تافىك تواونهتهوه، تەنها له خانه بچووكهكان كهوتوته بهرچاوى من. خانهكهى (ئەحمەد ئىبن ئەلهاشم)ى تەنېشت ئەو مزگهوتە بچووكهى كه ههمان ناوى ههيه و نزىكه سى كيلۇمەتر سوارى له مېرگى شەفاسه (شفاقه) دووره، ئەو مېرگهى كه له رۇژئاواى كهربهلاو له پشست لىزايىيهكهى بىابانى عارهى ههلكهوتووه، ئەو خانه تاقى كهوانهى پېشاندهدات، كه سستوونهكانيان لهسەر كهفره دهرپهريوهكانى ناو زهوى رۇنراون. تا ئىستاش سى دانە لهو تاقانە، ههريهكه لاکانى باكوور و باشوور و رۇژئاوا، به پىكهوه نووساوى ماون (بروانه تهختهى ژمارە). خانى (ئەلعهسەل) له ههلب، پهكېكه لهو خانه شېواز ئەشكهوتىيانەى كه له ناوچهكهدا زۇر باون، كهفرهكانى زهوى بۇ ههلكۇلداون، به شىويهكه گهوهىيهكهى به هوى سروشتى جىگاكهى ديارى كراوه. پىكهاتووه له ههوشهيهكى چوارگۆشهى لا ۱۳,۵ مەترى و له هەر لايىكى ۳ كونجى ههوانهوه هەن، به شىويهكه كه بهشى

پشته‌وهی کونجه‌کان له ئەشکەوتی هەلکۆلدرای ناو کەفرەکان پیکهاتوو، بەلام بەشی پێشەوهیان، بەرمو حەوشە، لە بەردی نەقاری و بە بانی کەوانەیی تیژ سەریان گیراوه (ب. تەختە). هەر بە تەنھا بینای قەنتەرەگەیی، کە بەرەو باشوور ئاوەلایە، خۆ وەکو دیمەنیکی ئارشیئیکتوری پیشاندەدات و هێشتان نەوئەگەیی سەری هەر ماوه، کە بە مەزەندە دەبیئت دەرگەگەیی بچیتەوه سەر رووی کەفرەکانی هاوسی. ئەو خانە بەپێی نووسراویکی نیوان دوو سوار مەدالیاکەیی سەرەوهی کەوانی دەرەزەگەیی (ب. تەختە ژ. ۱)، دەگەرپیتەوه سەدەیی ۱۳ی زاینی، لە سالی ۷۴۴ کۆچی (۱۳۴۳ز)ی دروست کراوه و بەپێی دوو مەمەین نووسراویش، لە سالی ۹۷۱ کۆچی (۱۵۶۳ز) دووبارە ئاواکراوتەوه. شاپانی سەرنج لێدانە، کە ئەو کاروانسەرایە بە نەخش و نیگار رازاوتەوه، چونکە ئەو دیاردەیی کاروانسەراکانی میزۆپۆتامیا ناکەوئیتە بەرچا، دەبیئت ئەو دوو سوارەیی کە لێرە لەسەر مەدالیاکان وێنە کراون (وێنە ۴)، جۆری بەکارهێنانی ئەو کاروانسەرایەیان پێشانی دەرەوه دابێت، (لەسەر دیواری کاروانسەراییکێ تریش لە رۆژەلاتی "سەنجری Sendjirli" نیگارێکی ئاوا هەیه). ئەو کاروانسەرایەش لە نیوانی سالی ۶۳۱-۶۵۷ ک (۱۲۳۴-۱۲۵۹) لە لایەن "بەدرەددین لولو"<sup>(۷)</sup> بنیاتنراوه تەختە (II). نیگارەکانیش کەوتوونەتە ناو رۆوبەری تیریژی هەردوو تیژکەوانەیی دەرەزە. نیگارەگە "خدری زیندە" پیشان دەدات، کە لەگەڵ عەزاییک دەجەنگێت. لەبەرئەوهی کە دانیشتوانی ئەو ناوچەیی زۆریەیی دیانن (کریست-عیسایی)، دەبیئت پەپوهندی لە نیوان ئەوهو "St. Georg" ی دیانان هەبیئت. سەرەرای ئەوهش لەلای موسلمانەکان ئەو "خدر" هەنانا و پارێزەرە بۆ رێبواران، جا کە لێرە ئەو وێنە پارێزەرە، ئەفسانەیییە، نەخش کراوه، ئەوه بۆ پاراستنی ئەو رێبوار و موسافیرانە بووه، کە رۆویان لەو کاروانسەرایە کردووه. ئەو کاروانسەرایەش تەنھا لە ریزە ژووریکی سادەیی بانگومەزی پیکهاتوو، کە دەوری حەوشەییکی چوارگۆشەیییان داوه.

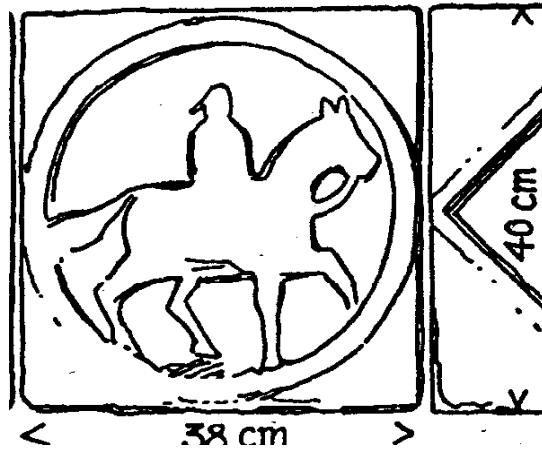

۴ : خانى ئەلەسەل لە خەلەب. ئەو سوار مەدالىيە لە سەرەۋى دەروازەكەى چەسپىراۋە.

(Expedition 1913. Freiherr von Oppenheim)

لەو ناۋچانەى كە بارانىيان زۇر لى دەبارى، ولاخى كاروانچى يانئىش پىۋىستى بە پەناگاي حەۋانەۋە ھەبوۋە، سادەترىن دەزگاش بۇ ئەمە، برىتى بوۋە لە رىزە ھۆدەيەك يان كونجىك لە دەۋرى حەۋشە، كە لەلەي پىشەۋەى ھەر ژوورىكدا، تەۋىلەيەكى سەرگىراۋ بۇ ولاخان دروست كراۋە. لە خانى "بارور Barur" ى تەقتەق (۵،) كە لە سالى ۶۱۵ك (۱۲۱۸ ز)، لە لايەن (حىسامەددىن ئەلئەشرەفى) بنىات نراۋە، لە چواردەۋرى كاروانسەراكە كونجى بەرىن دوو مەترى بۇ حەۋانەۋەى مرۆف دامەزىنراۋە. پارەۋە سەر گۆمەزىيەكەى پىشەۋەشيان شوپنى تەۋىلەى ولاخان بوۋە. (تەختە II). لەھەر لايىكى حەۋشە ە سى دەروازەى بۇ كراۋتەۋە. لەلەي باكۋور بە ھۆى دالانى دەروازەكە و لەلەي باشوورەۋە بە ھۆى ھەيوانىك پارەۋى تەۋىلەكان لە ناۋەرپاستەۋە دەبىتە دوو بەش، دىۋارى دەروەۋى بە ھۆى گۆشە قوللەى چۈرگۆشەيى و قوللەى دەرىپەريۋى پان و



هه‌موو ئه‌و کاروانسه رایانه‌ی که به هوی هه‌لکه‌وتنیان له‌سه‌ر ریگاوبانه قه‌ره‌بانغ و پر له هاتوچۆیه‌کان، پئویست بووه شوینی ژماره‌یه‌کی زۆر له موسافیر و بارو و لاخان بکه‌نه‌وه، ته‌نها به تاکه ریزیکی گوشه‌کانی حه‌وانه‌وه وازیان نه‌هیناوه. (خانی ناسری‌یه) له‌سه‌ر جاده‌ی به‌غدا به‌ره‌و حله (وینه ۶) ساده‌ترین نمونه‌ی رۆشنی ئه‌و ته‌رزه کاروانسه‌رایه‌یه.

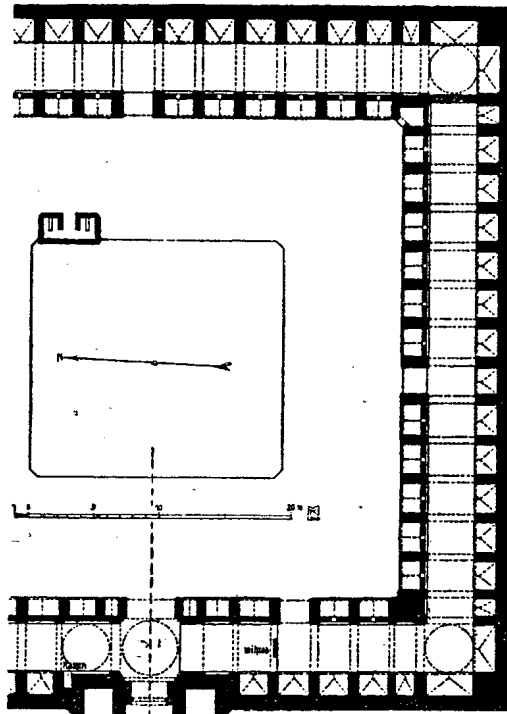

وینه‌ی ۶: نه‌خشه‌ی ئاسۆیی خانی ناسری‌یه له‌سه‌ر جاده‌ی به‌غدا- حله

(کیپل Keppel) له سالی ۱۸۲۴ سه‌ردانی ئه‌و کاروانسه‌رایه‌ی کردووه به (خانی حاجی سلیمان)ی سه‌ر (نه‌هری ناسری‌یه) واته به ناوی دامه‌زرینه‌که‌ی ناوی بردووه، ئه‌وه‌ش کابراییکی ئی‌یرانی ده‌وله‌مه‌ند بووه. له چوار ده‌وره‌ی حه‌وشه‌یه‌کی لا ۳۷



مەترى، پىزىك ژوورى ھەۋانەۋە سوۋراۋەتەۋە، كە بە شىۋە تاقىكى كەۋانە كىلى ئىرانى (كەۋانە تىژ) بەرەۋ ھەۋشە دەكرىنەۋە. لە پىشتەۋە ئەمانە، لە چۈرەدەۋرى تەۋاۋى بىناكە، پارەۋى تەۋىلەكان ھەلگەۋتوۋە (تەختەۋى ژمارە III)، كە بانەكەۋى پىر بە بەرىنى پارەۋەكە، بە گۆمەزى گونجاۋ لەگەل گۆمەزى ژوورەكانى لای ھەۋشەكەۋى گىراۋە، بە ھۆى نوۋكى كەۋانەكان لە يەكتە جىادەكرىتەۋە. لە پىشتى ئەۋ پارەۋەش بەلای دەرەۋە، دوۋەمىن پىزى كونجى كەۋانەۋى دەكرىتەۋە. پارەۋى تەۋىلە پوناجى تەنھا لە پەنجەرەۋى بچووك بچووك لە دىۋارى پىشتەۋەۋى كونجەكانى ھەۋشەكە ۋەردەگرىت. دەرۋازەۋى سەۋرەكى كارۋانسەراكە كەۋتۆتە لای پۇژئاۋا (تەختەۋى ژمارە III)، چونكە دەرۋازەكە لە كونجەكانى ھەۋشە بەرىنەرە، ھەردوۋ ژوورەكەۋى ھاۋسىۋى لەۋانەۋى تر تەسكتە ھەلگەۋتوۋن. لە باشوۋرى دالانى دەرۋازەكەۋە، بە ھۆى دوۋ پلىكانە دەچىتە ناۋ ژوورىك، كە بە قەدەر سى كونج بەرىنەۋە بە دىۋارىكى كورت و نەۋى لە پارەۋى تەۋىلە جودا كراۋتەۋە، بە ھۆى مىجرابەكەۋى دەرەكەۋىت كە ئەۋە شوپىنى نوپۇزكردنە (ۋىنە ۷). يەككى لە ژوورە گومەزى يەكان، بەرەۋ باكوور، كە دوۋكەلكىشىكى لى كراۋتەۋە. برىتى بوۋە لە قاۋەخانەۋى ئەۋ كارۋانسەرايە بە تەنھا ھەلگەۋتوۋە. لە لای دەرەۋەدا بىناۋى دەرۋازەكە بە كەمىك بلىندى لەچاۋ دىۋارى خانەكە و بە ھۆى دوۋ كونجەكەۋى تەنىشتى سەرنج بۇ خۇ رادەكىشى. ئىتەر بەشەكانى تىرى ھەر چۈرە دىۋارى دەرەۋە تەۋاۋ لووس و پووسن، ئەۋە نەبىت كە كەمىك لە ژىرەۋەۋى لىۋارى بانەكەۋى ھەندى كونچكە بۇ سولاۋكە كراۋنەتەۋە. لە دوۋرەۋە سەربان و گومەزە بۇ ئاسمان دەرپۇقىۋەكان و لىۋارى سەربان دىمەنىكى تايبەت پىشان دەدەن. لە ناۋەندى ھەۋشەكەۋى سەكۋىيەكى زلى نىكە ۳-۴ مەتر بەر جىۋى كىردۆتەۋە، كە پىۋى دەللىن (تەخت يان دىچە Detsche)، كە بە ھاۋىنان مىۋان لەسەرى دەخەۋن، ۋەستاكانى بىناسازى سەلىقەيەكى تايبەتىۋان لە گۆشەكانى كارۋانسەرا خەرج كىردوۋە، واتە لەۋ شوپىنەۋى كە لە ئەنجامى بە يەككەۋىشتى پىزى كونجە لىكىشەۋىيەكان، ژوورىكى يان دىۋارىكى شىۋە زارى (شەشپالۋىي) ھاتۆتە ئارا، كە ئەۋەش بەبى دەستىۋەردانى بە كەلكى بەكارھىنان نەھاتوۋە. لە خانى (ناسرىيە)

ھاتوون ھەروا بە سادەیی ئەو گۆشانەیان بە شیوہی زاریک بە دیوار داخستووہ، بە جۆریک کہ لە ڕووی لای ژووورەوہ داخراوہ، بەلام بە ھۆی دەرەزیکى باریک توانراوہ سوودیان لى وەرگیریت، ئەو گۆشە زارانە لە ڕیگای ئەم دەرەزانەوہ وەکوو ئاودەست بەکارھێنراون. بەلام لە سەردەمەکانی دواتر ئاودەستخانەى تاپبەت لە نزیك سەکۆی ناوہوہ دروستکراوہ.

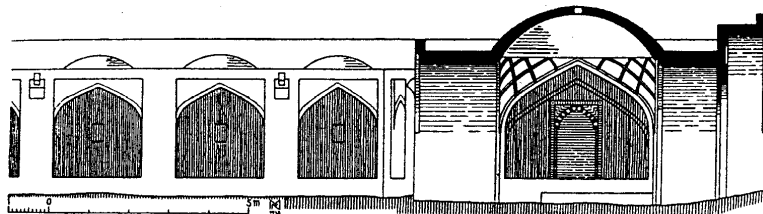

وینەى ۷: خانى ناسرىيە (برگە)

خانى (مەحاویل)، سێیەمین وەستگای ئیستای سەر ھەمان جادەى بەغدا-حە، کہ یەکیکە لە خانە تازەکان و لەوانەییە لە شوینی ئەو خانە بنیاتنرابییت، کہ (نۆپیرت Oppert) ناوی بردووہ. لە ڕووی نەخشەى ئاسۆیی و لە ڕووی پان و پۆری (۵۵,۶×۵۲) م نزیكە وەکو خانى ناسرىيە. بۆ ئەوہی گۆشەکان بچووکتەر بکەنەوہ، ھاتوون گۆشەکانیان بە لاری دامەزراندووہ (وینە ۸). لە بینایەگە بیچمی دەرەزە بە تاپبەت سەرنج بۆ خۆ رادەکێشى (وینە ۹). ھۆدەییەکیش لەسەر دەرەزەگە دروستکراوہ، پئی دەلین (بالەخانە) (واتە بالەخانە).

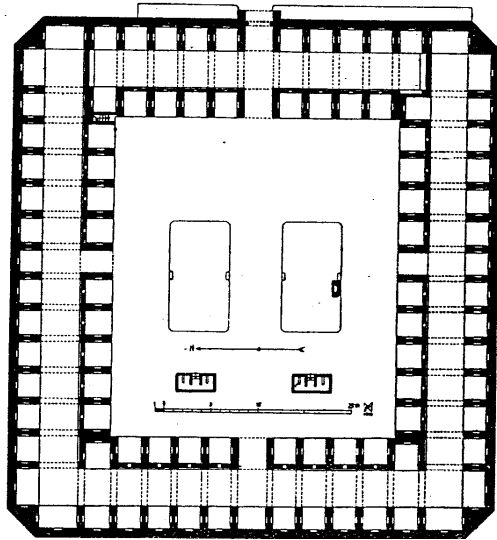

وینہ ۸: خانی مه‌حاویل له‌سه‌ر جاده‌ی به‌غدا- که‌ر به‌لا (نه‌خشه‌ی ناسوویی)

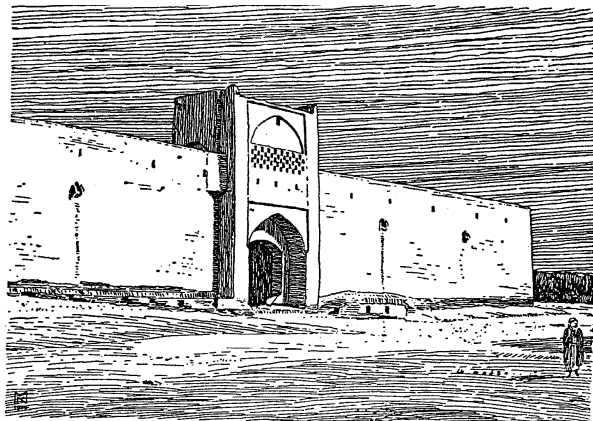

وینہ ۹: خانی مه‌حاویل له‌سه‌ر جاده‌ی به‌غدا- حله

(دیمه‌نی ده‌روازه‌که‌ی)

کاره‌گتەری قەلەت ئاسایی کاروانسەراکانی سەر دەمی نوئ، بە ھۆی پارێزگاری دیواری دەرەو میان بە قوللە دەناسرێتەو، ئەو ھەش خۆ لە خانی (جیتان Djetan) (ویئە ۱۰) پێشاندەدات، ئەو کاروانسەرایە نزیکە ی پێش ۱۵۰ سال دروست کراوە، بەلام ئیستا وێران بوو و بوو بە کەلاو و دەکەوێتە سەر جادە ی کۆنی کەربەلا- نەجەف، واتە ئەو دوو شوپنە ی کە لە عێراق زۆرتەین ھاتوچۆی سەردانی ئێرانیانی بەسەرەو یە. ئەو کاروانسەرایە لە ھەر گۆشە یەکی قوللە یەکی بازنە یی ھە یە کە بە قەبارە ی ۲/۴ بازنە یە ک ھاتوونەتە دەرەو، ھەر قوللە یە کیش لە ناو دەو ژووریکی ھە یە و لە ھەر ژووریکی شەوت پەنجەرە بەرەو ھەموو ئاراستەکان کراوئەو و بە کونوچە کە ی تیراندازی (تەقەبازی) دەچن. ئایا لە کاتی دروستکردندا وەکو ئاودەست بێر لەو ژوورانە کراوئەو، ناتوانی بزانیئ، بەلام دەشکرێت بۆ ھەردوو جۆری سوودلی وەرگرتن بیری ئێرانیئەو، واتە بۆ بەرگری لە کاتی پیویست و بۆ ئاودەست لە کاتی ئاسایی. نەخشە ی ئاسویی ساختومانە کە، لە باری دابەشبوونی ئاشکراو ریکو پیکو ژوورەکانی، ھەندئ شیکاری تری تاییبەتی تیدا یە. دەرەو کە ی کە کەوتۆتە لای رۆژئاوای، لە ئاستی رەوی دەرەو ی کاروانسەراکە نەھاوتۆتە دەرەو و تەنھا لە بەرزیدا نەبیئ، کە بە ھۆی ستارە یە ک بۆ سەرەو دەرپەرپو. سەربانی دەرەو کەش وەکو پاسگاییک دامەزراو. لە دەستی راست و چەپی دالانی دەرەو کە، کونجیکی دوو کە لکێشدار ھە یە. لە کونجە کە ی لای باکوور بە پلیکانە یە ک دەچێتە نەومی سەرەو ی دەرەو کە، وە لە ھەر یە ک ییک لەو کونجانە دەرگاییک کراوئەو، کە دەچنە ناو دوو ژووری قوولی لاکیشە یی، لەو ژوورانە شەو دەرگا بەرەو ھەوشەو پارەوی تەو یلەکان کراوئەو. ئەو دوو ژوورە بۆ ھەوانەو ی میوان و موسافیری تاییبەت و بە پلە و پایە بوو، بۆ ئەوانە ی کە نە یانویستوو تیکە ئی عەوامی خە لک بێن. لە ناو پراستی ئەو بەری ھەوشە کەش، واتە بەرامبەری دەرەو، ھە یوانیک ھە یە دەچێتە ناو ژووریکی داخراو، ئەو ژوور و ھە یوانەش ھەر بۆ میوانی تاییبەت بوو. واتە پارەوی تەو یلان بوو بە دوو بەش، ھەر بەشە لە دەرەو کەو دەستپێدە کات و تا ھە یوانە کە دەچێت. کونجەکانی تری ھەوانەو ھەش وەکو ئەوانە وان کە لە پێشوو باسکران.

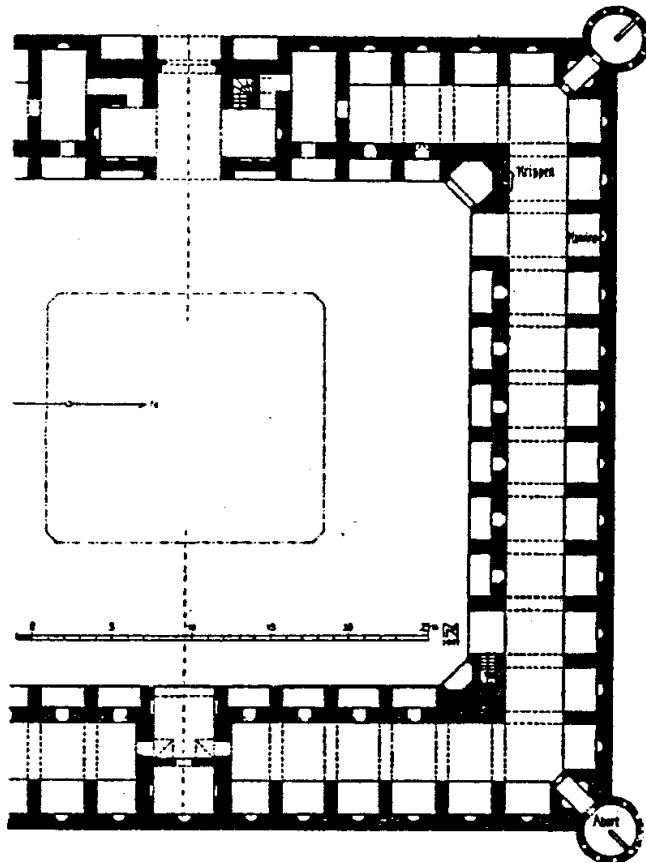

وینہ ۱۰: خانی جیتان له سهر جادهی کهر به لا- نه جهف

(نه خشه ی ناسوی)

دەرگاكانى چوونە ناو بەشى ناووهوش، دكهونه گۆشه ناوهكىيهكانى حهوشهكه، لهلاى باشوور و باكوورىيهوه، ئهوه گۆشانهى ناووهوش به لارى گىراون و له شىوهى ژوورىكى نيوه ههشت لايى سووديان لى و مردهگىرپت. پليكانهيهك له تهنىشت گۆشه بچوكترهكانى رۆژههلات دروستكراون كه بهرهو سهريان دهچن. زاره گۆشهكانى دهرهكى كراون به پارهويكى باريك بۆ قولله بازنهيهيهكان.

دابهبوونىكى هپستان لهوهش رېكوبپيكتر له خانى (پاسنگان Passengan) دكهويته بهرچاو (ويپنه ۱۱). ئهوه كاروانسهرايه. كه له لايهن (Pascal Coste) باسى كراوه، دكهويته سهر جادهى تاران بهرهو ئهسفههان له نزيك شارى قوم. دهئين له سالى ۱۸۰۵ له لايهن (حاجى محهمهد بهكر)، كه بازرگانىكى دهولهمهندى قهزوينى بووه، دامهزىنراوه. كهواته دهگهريپتهوه بۆ ئهوه سهردهمهى كه خانى (ناسريه) و خانى (جبتان) لى دروستكراوه و لهگهڵ ئهوه كاروانسهرايهان له رووى دارپشتنى رېكوبپيكتى و ئاشكرايى دهرگاكانيان، هاوتهرزن. فراوانىيهكهى (پهناجا به پهناجا مهتر)، واى كردوووه كه پارهوى تهويپهكان، به هۆى جهستهى دهروازهكهى و سى ههيوانى ناوهراستى لايهكان، دابهشى جوار بهشى يهكسان بپت. ههيوانى بهرامبهر دهروازكه، يهك به قولايى بالى كاروانسهراكه، واته له ئاستى رووى ناوهوه تا ديوارى دهرهوه چووه، كهچى دوو ههيوانهكهى تر كراون به دوو بهش، پيشههيوانىكى كراوه و ژوورىكى داخراو له بنهبان. گۆشهكانى ئهوه كاروانسهرايهيان ئاوا شىكار كردوووه: گۆشهكانى ناوهوه به روويكى لار كول كراون و، ئهوه لايه لارانه كراونهتهوه بهرهو دوو دهرگا له نيوان حهوشه و پارهوهكانى ناوهوه، ههريهك لهو دهرگايانهش دهچپته ناو پارهويكى باريك، كه دكهويته ئاستى بهيهكگهيشتنى دريژكراوهى رووهكانى ناوهوهى كاروانسهراكه. بهرينىئهو پارهوانه له كونجهكانى تر تهسكترن. ئهوه دوو پارهوهوش له نيوان خويان و پارهوى تهويپلان ديواره كۆلهگهيهك پيكدپينن، كه پليكانهيهكى سوپاوهى بهرهو سهريان له ناخى خۆى ههنگرتوووه، ئهوه دوو كونجهى ديوارى دهرهوه، كه بهرامبهر پارهوه باريكهكان ههلكهوتون و وهكو ئهوان تهسكن، كراون به ئاودهستخانه. جهستهى زارهگۆشهكانى دهرهوش پپرو ناوناخن دروستكراون.

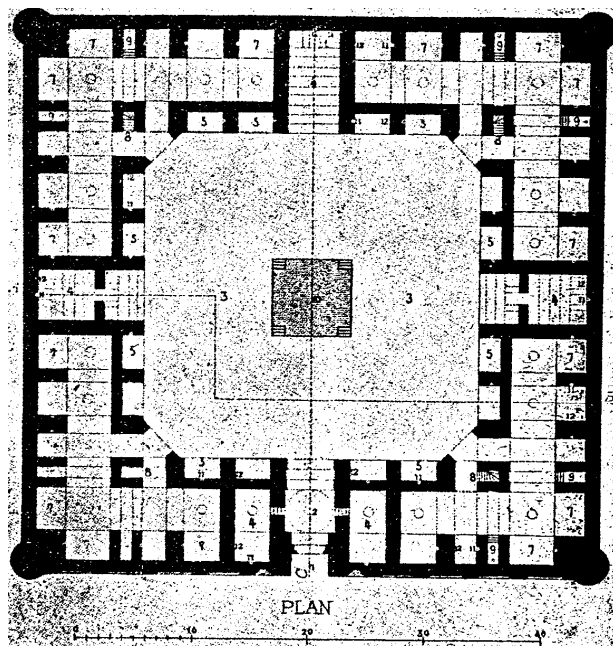

وینە ۱۱: کاروانسەرای پاسنگان

(P. Coste aue H. Thiersch". "pharas" Verlag B. G. Teubner, Leibzig 1909)

پوختەری دەروازە بەرزەگەیی، وەکوو پوختەری باوی ساختومان و بینا بیرەوهری یەگانی ئێران و میزۆپۆتامیایە: دەروازە کەوانتێژەگەیی، کەوتۆتە ناو کونجیکی تاق بەرز و کەوانتێژ، لەهەر لاییکی دەروازەگە دوو کونجی بەسەرەوهریگە تەسکتر دروستکراوە، کە هی ژێرەوهریان وەکوو فرۆشگا بەکارهاتوو، هی سەرەوهریان وەکوو کۆرە کونجیک گیراون. لە تەنیشت دالانی دەروازەگە، وەکوو ئەوهری کاروانسەرای (جیتان)، دوو ژووری داخراو هەیه، کە هەر لە ناو قەنتەرەگە دەرگایان بۆ کراوەتەوهر. شایانی باسە کە لە ناوهرندی هەوشەگە سەکۆیهکی چوارگۆشەیی بچووکی لا حەوت مەتری دروستکراوە، کە بیریکی ئاوی کەوتۆتە ژێرەوهر. نەخشەیی هەموو ئەو کاروانسەرایانەیی کە تا ئێستا باسمان لێوهر کردوون، لە هەموو ئەو شوێنانە بەکار دێن، کە پێویستی یەکی ئەوتۆیان بە ژوورەگانی حەوانەوهر نەبوو،

دریژی بیناكانیان له په نجا مەتر تیپەری نەکردوو. بۆ چارەسەری ھوروژی زۆری میوان و موسافیران، بۆ نمونە لە گاتی جەژنە ئیسلامیەکان و پێویستیەکانی رینگاکانی حەج، دوو شیکار ھەیه: لەو سەردەمانەى كە دامەزینەری کاروانسەراکان پتر بایەخ و شانازییان بە پوخسار و ووردەکاری دەدا بۆ یادپارێزی و بیرەوهری، نەك تەنھا بە تەرخانکاری و تاییبەتکاری بۆ پکردنەوهری پێویستیەکانی بەکارھێنان، ئەوا ساختمانی گەورە گەورەیان ھیناوتە ئارا، كە چ لە پرووی حەوشەى ناوھو چ لە ناواخنى داپۆشراو و شاراو، لە ژمارەییکی زۆر لە ژوور پیکھاتوون، كە لە پۆژگاری ئیستا بە ژمارەیهکی زۆتر لە دامودەزگای قەبارە بچووكتر و نەخشەى سادەتری ھاوتەرز، لە دەورووبەری ئاوغەکان، وەكو گوندیکی بچووكتر یەکتریان گرتوو.

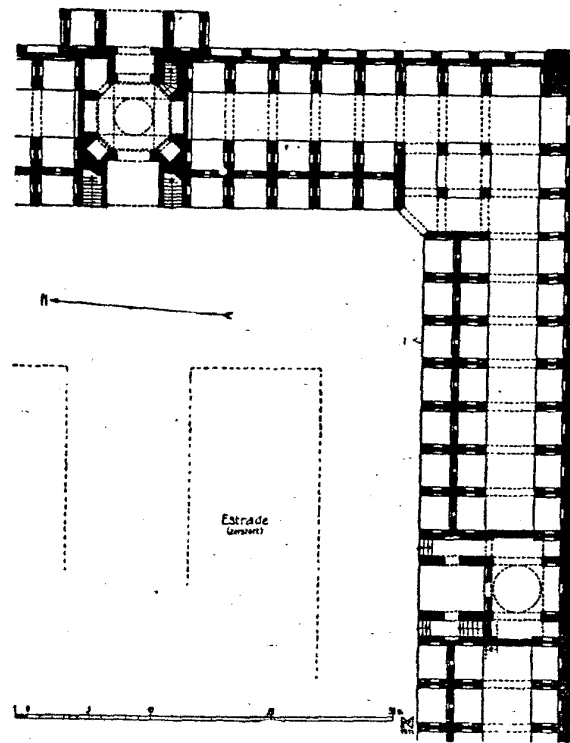

وێنە ۱۲: خانى ئەسەدى لای بەغدا



ئەرکی کاروانسەراییکى گەورە بریتىيە لە دابىنکردنى شوپىنى حەوانسەوہى زمارەییکی زۆر لە میوان و موسافىر و ولاخە بارهەنگرەکانیان لە ھاوین و لە زستان. بۆ ھاوینان کە موسافىر لەسەر سەکۆى حەوشەو لەژىر ئاسمانى ئازاد شەو بەسەر دەبەن، حەوشەيەکی فراوان پىپۆستە، لە زستانانىش، لە رۆژانى سارد و بارانایى، بە ھەمان پادە ژوورى حەوانسەوہ پىپۆستە. چۆن ئەوہ مەيسەر کراوہ، ئەوا ئيمە لە (خانى ئەسەد- وینە ١٢) دەيبينين، ئەو کاروانسەرايە يەکەمین وەستگای سەرچادەى بەغداد بوو بەرەو باشوور، بەرلەوہى بگەين بە دوورپانى کەربەلاو حلە. لەوانەيە کە ئەو کاروانسەرايەش ھەر لە لايەن ئىيرانىيەکی دەولەمەند و ئاينپەرور دامەزرىنرايىت. لە روى سەرنچراکيشى نەخش و نىگارەکانى ووردەکارى بەشەکانى بە يەککەم لە جوانترين کاروانسەراکانى عىراق دەژمىردىت. کپىل (Keppel) ئەو کاروانسەرايە و ئەوانەى تری سەر ئەو چادەيەى، بە ھۆى قەشەنگىيان، وەکوو ئەو ١١١ مەنزىگايە ھاتۆتە بەرچاو کە کاتى خۆى ھىرۆدۆت لە بارەى (چادەى پاتشا) باسى لىوہ کردوون.

کاروانسەراى ئەسەد بریتىيە لە لاکيشەيەکی ٧٤ م بەرىن و ٩٢,٢٠ م درىژ، حەوشەکەشى ١٢,٨٠ م بەرىن و ١٤,٣٠ م درىژ، لە کاتىکدا قوولايى کاروانسەرا بچوکەکان لە ٩ م تىنەپەرپوہ. لەو قوولايىيە گەورەيەى ژوورە سەرداپۆشراوہکان توانراوہ رىزىکی تری سىيەمى کونجى حەوانسەوہ، لە نىوان پارەوى تەويلەو کونجەکانى لای حەوشە دروست بکرىت. کە بەرەو پارەوى تەويلان کراونەتەوہ. بەلام گەورەيى کونجەکان لە پانى و درىژىيان ھەر وەکوو ھى کاروانسەرا بچوکەکانە. رووہکانى حەوشە، بە بەراوردکردن لەگەل کاروانسەرا بچوکەکان، لە ناوہراستيانەوہ پتر داچرپىنراون، ئەوہش بە نامانجى ئەوہ کراوہ، تا رىزى درىژى کونجەکان بە يەکشپوہى (مۆنۆفۆرم) نەکەونە بەر سەرنج (تەختە ٣)، لەبەر ھەندىش ھەرسى ھەيوانى ناوہراست، نزىکە ھەر وەکوو دەروازەى کاروانسەراکە، بە قەد کونج و نىويک بەرىن، جگە لەوہش لەگەل دوو دەرگای باريک کە لەملاو لەولايان ھەلکەوتووہ، کەمىک سنگى خۆيان دەرپەرانووہو نزىکە مەترىکيش لە ناستى بينايى بالەکانى بەرزبوونەتەوہ. يەککەم لەو دەرگايانە، لە حەوشەکەيەوہ را ديارە، کە بە چاتى و بە شپوہيەکی کەوانەيى

سەرى گىراۋە، دەجىتە ناو ژوورى گۆمەزىك، لە پىشتەۋەى يەككىك لە ھەيوانەكە، دەرگاگەى تىرىش پلىكانەيەكى تىدايە بەرەو سەربان. كىلاۋەى ستوونەكان، واتە ھەلگىرى كەۋانتىژە ئىرانىيەكانى سەر كونج و ھەيوان و دەرگاگان ھەمان بەرزىيان ھەيە؛ بەو جۆرە بە ھۆى تەسكى و نزمى دەرچەى ھەردوو دەرگاگە و بەرىنى و بەرزى ھەردوو ھەيوانەكە، يەگجارجەخت و تۇخ خۇ پىشاندەدەن. بە ھۆى ھەرسى ھەيوانەكە و جەستەى دەرۋازەكە، ژوورەكانى ھەۋانەۋە دەبن بە چوار بەش، لە ڤووى گۆشە لارەكانى ناۋمە، بۇ ھەر بەشىك لەۋانە دەرگاگىك كراۋتەۋە. بە ھۆى دوو ڤىزى كونجەكانى لای ھەۋشە، لە نىۋانى رارەۋى ئەو دەرگاگانە و رارەۋى تەۋىلەكان بە شىۋەيەكى سىروشتى كۆلەگەدىۋارى گەۋرە ھاتوونەتە ئارا، لىرە ھەريەككىك لەم گۆلەگە دىۋارىانە كراۋن بە چوار ستوون و روۋبەرى نىۋان ئەو ستوونانەش كراۋن بە سەكۆيەك بۇ ھەسانەۋەى موسافىران. لە بەشى بىنا دوو نەۋمىيەكەى دەرۋازەى كارۋانسەراگە، ۋەكوو ساختوومانىكى يادگارى شاپانى سەرنجى تايبەتىيە. لە رووى ناۋمە ۋەكوو ھەيوانەكان دە كەۋىتە بەرچاۋ. ھەر دوو دەرگا بارىكەكەى ئەملاۋئەۋلاى، پلىكانەيان تىدايە بەرەو سەربان، بەلام لە رووى لای جادەۋە، بە ھۆى دوو ژوورى دوو نەۋمى ئەملاۋئەۋلاى دەرۋازەكە، تەبەشى دەرۋازەكە پانوپۇر ھەلكەۋتوۋە، دەرگاى دەرۋازەكەش كەۋتۆتە ناو كونجىكى ۳ م قوول و ۴،۶ م بەرىن، ئەو كونجەش لە بەرزى تا دەگاتە ژوورە دوو نەۋمىيەكان بە تافىكى كەۋانە تىژى سەبەتى تونىلى سەرى داپۇشراۋە. پىكھاتەى ڤر لە ستالاكتايدى مىچى تونىلەكەى، لە سەرەۋەى كىلاۋى ستوونەكانەۋە، لە دىۋارى پىشتەۋەيەۋە تا راستكەى (ھىلى ۋەرگەران)<sup>(۳)</sup> گومەزە تونىلىيەكە، دىمەنىكى سەرنجراكىشى ھىناۋتە ئارا. لە ھەردوو لای باگرى دەرۋازەكە، لە نەۋمى زەمىنى دوو كونجى ۲ م بەرىن ھەيە، كە ئەۋانىش ۋەكوو دەرۋازەكە بە تافى كەۋانە سەبەتەيى داپۇشراۋن. لە سەرەۋەى ھەر يەككىك لەو كونجانە، ژوورىك ھەيە، كە بە ھۆى گومەزە تونىلىيەكانىان لە رووخسارى دەرۋە خۇ بەدىار دەخەن. لەلای جادەۋە، بە ھۆى پلىكانەى لە خىشت دروستكراۋى ناپەيۋەست بە دىۋارى ئەملاۋئەۋلا، دەجىتە ئەو ژوورانە. ئەو پلىكانانە ئىستا بە تەۋاۋى ۋىران

بوون و پاشماوهيان نه ماوه. ساختوومانی دەروازەکە لە رووی نه خشی ئاسۆیی نهۆمی زەمینی، له سی بەش پیکهاتوووه: باگری دەروازەکەو دوو کونجەکەه ئه ملاموئه ولای، ژوری دەروازەکەو ئاوه لکونجەکانی، ههروهها باگره هه یوانی یه کەه لای هه وشه، که دوو پلیکانه ئه ملامو ئه ولای خوێ هه لگرتوووه. ژووری دەروازەکە، که میچیکی گومەزیی هه یه، له ئاستگای یه کتر برینی ته وه ری پارەوی ته ویلان و دالانی دەروازە هاتۆته ئارا، شیوهیه کی چوار گوشه یی گوشه لاری هه یه. دیواری رۆژه لاتی و رۆژئاوای به هۆی که وانەه ی تاقی دەروازەکە بچراون. له گوشه کونجەکەه باشووری رۆژه لاتی پلیکانه یه ک به ره و سه رخانی دەروازەکە ده چیت، له کاتی کدا ئه و کونجانه ی له هه ر یه کی که له پینچ لاکه ی تر دا هه ن، به قوولایی و به رینیان وه کوو فرۆشگا بو پیویستی یه کان میوانان به کار دین (وینه ۱۲). کویره تاقه کەه رووی جاده، که روومه ته کان ی دەروازە یان رازاندۆته وه، بایه خ و بیرکاری زۆری وه ستاکانی ئه و بینایه پیشانده دن، که به خه رجیان داوه، بو ئه وه ی چه ره یه کی سه رنجراکیش به و ساختومانه ببه خشن (وینه ۱۳).

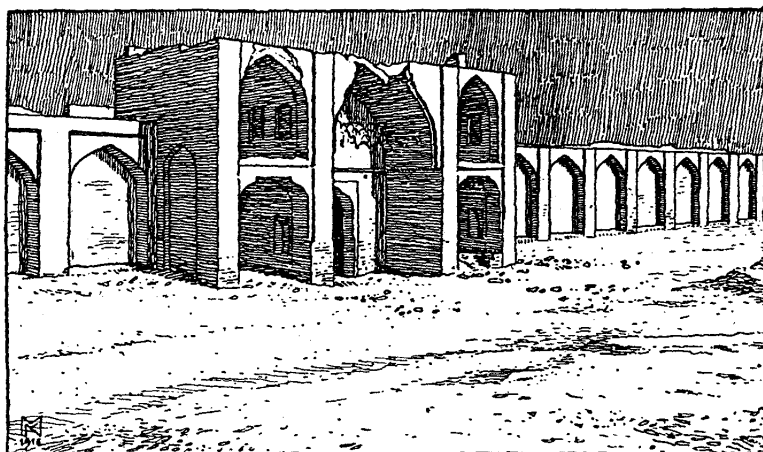

وینه ی ۱۳: خانی ئه سه د له به غدا. دیمه نی لای جاده

کاروانسەرا زەبەلاحەکەى (مەحموودىيە) (وینەى ۱۴)، کە نزیكەى سەعاتە رىيەك لە کاروانسەراى (ئەسەد)ى سەر هەمان جادەو وەستگاکەى ئىستای پىش دوورىانى جادەکە هەلکەوتوو، لە رووى پیکهاتەى ژوورەکانى و نەخشەى ئاسۆيى، بە تەواوى وەکوو ئەو کاروانسەرايە، لەوانەپە ئەووش، لەسەر نەخشەى کاروانسەراى ئەسەد وینە گیرايتەو، لەوکاتەى کە بە هۆى گۆرانى رىبازى کەنالى مەحموودىيە، شوینی وەستگاکە بە ناچارى گواسترايتەو. ئەمرۆ ئەو کاروانسەرايە بریتىيە لە ناوهندى گونديک، ئەو گوندمش کاروانسەراى تری بچووکی تىدايە، کە هەنديکیان تەنها حەوشەپەکن و بۆ حوشترەکانى کاروانچىيان دەورىان شوراگراو، یان کراون بە قاوہخانەى هەمەجۆر و بازار و گەراژى ماشين و نىرپەکانى نيوان بەغداو حلە، بۆ شوینی حەوانەوہى جۆراوجۆر.

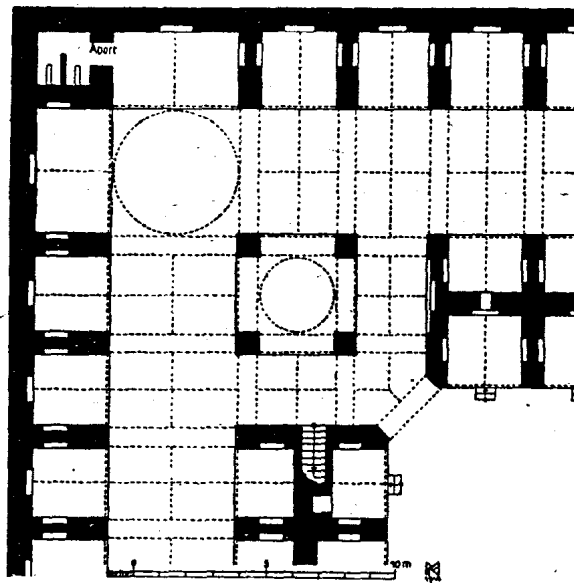

وینە ۱۴: خانى مەحموودىيە

گۆشه‌كانى كاروانسەراى مەحموودىيە لە شىۋەى زارە دىوارن و ژوورۆچكەى ناواخنيان وەگوو ئەدەبىخانىە بەكاردين. بە ھۆى دووھەمىن سەرخانى سەر دەرۋازەكە، كە پىنج پەنجەرەى بەرز و گەورەى لى كراوئەتەو، جەستەى دەرۋازەكە بەرزتر و قەبەو گرانتر و بەرچاوتر ھەلگەوتوو (وینە ۱۵).

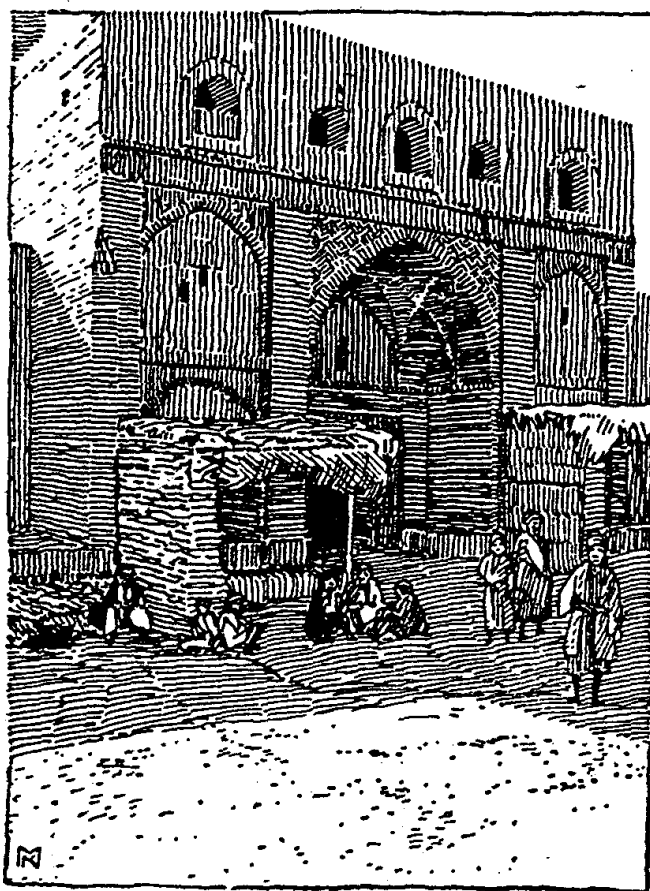

وینە ۱۵: دەرۋازەى خانى مەحموودىيە

ئاوا ھەموو كاروانسەرا گەرەكانى عىراق، وەكوو خانى ئەسەد، خانى مەحمودىيە بىنات نراون، بۆ نەموونە (خانى موسەللا) و (خانى ھامات) لەسەر جادەى نەجەف بەرەو كەربەلا، (خانى بەنى سەعد) لەسەر جادەى بەغدا بەرەو باقووبە، بەپىي بۆچوونى (ئۆپىرت) ئەوەى دوواییان لەلایەن (حاجى عيسا) ناويك دروستكراو و پىنج سەعاتە رى لە باكوروى بەغدا ھەلكەوتووە، دەروازەكەى بەھۆى دىكۆر و كەوانە تىزەكانى تاقى كونجەكانى، كە گۆشەكانىيان بە لارى گىراو، شايانى سەرنجى تايبەتىن (تەختە ۳)، لە ديوارى پشتەوہى باگرەكەو، لە ھەورازى سەر دەرى دەرگاگەى، تاقىكى كەوان سەبەتەيى خۆپيشاندەدات. ژوورى سەرخانەكە، يەك بە بەرىنايى دەرگای دەروازە، سى پەنجەرەى بەرزى كەوانە خرى ھەيە، ھەريەك لە شەبكە ديوارى تەنیشت تاقى دەروازە، بە ھۆى سى كوپرە دەلاقەى بەسەر يەكەوہ دىكۆر كراو. دووى ژىرەوہيان كەوانتىژن و ئەوانەى سەرەوہ بە ئاسۆيى سەريان گىراو. بىناى دەروازەكە تىكرا بە ددانە ديوارىكى سىگۆشەيى و لە بان دوو ھىلەديوار، لە كەرپوچ (خشتى سوورەوہكراو) پاساردراو.

كاروانسەراى (مەشھىد) (ويە ۱۶) لە چا و ئەو كاروانسەرايانەى كە تا ئىستا باسمان كرددون، لە رووى رىكخستنى ژوورۆچكەى گۆشەكانى، لە ھەمووان پيشكەوتووترە.

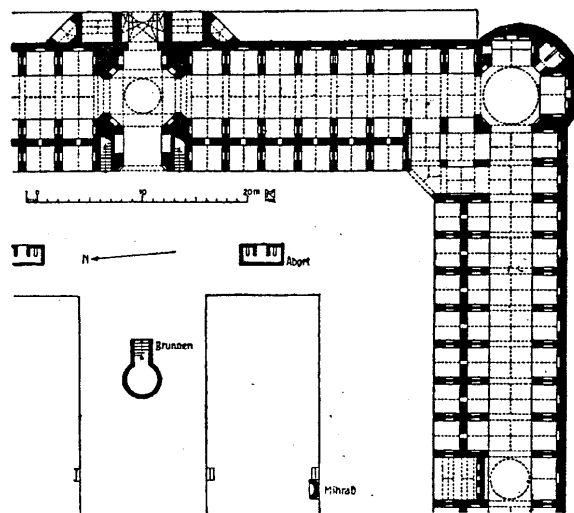

ويە ۱۶: كاروانسەراى مەشھىد لای بەغدا

ئەو دەكەۋىتە سەر جادەى بەغدا بەرەو كەربەلا، ئەو جادەيەش لە كاتى حەج ھاتوچۆيەكى زۆرى لەسەرە. ھەرۋەكۈو كاروانسەراى (جىتان) لە ھەر چوار گۆشەى چوار قوللەى بازىنەى گەورەى ھەيە، كە لە شىوەى نىوہ بازىنەىك بەرەو دەرەو دەرپەريون و لە ناوہوہ بوون بە بەشىك لە رىزە كونجەكانى تر. ئەو ژوورە چوارگۆشەيەى كە لە ئاكامى بە يەككەيشتنى رارەوہكان ھاتۆتە ئاراو بە گومەزىكى كراوہ و داكشاو سەرى داپۆشراوہ، ھەر لايىكى نزيكەى ۷۰ سم بۆ ناوہوہى رارەوہ كە درىزكراونەتەوہو گۆشەكانى ناوہوہشى كەمىك لار پركراونەتەوہ، لەھەر يەككەى لە لايەكانى تەنىشت قوللە بازىنەىيەكە كونجىكى ھەيە، كە بە قەد رارەوى تەويلان بەرىنن و بە قەد كونجەكانى تر قوولن و چوونەتە ناو نىوہبازىنەى گۆشە قوللەكەو بارستەى ناپىويستى ديوارى قوللەكەى كەم كرىتەوہ. لە نيوانى ئەو دوو كونجەش ژوورۆچكەيەك ھەيە، كە كاتى خۇى ئاودەستخانە بووہ، لە رووى گۆشەلارەكەى ناو گومەزەكە دەرگى بۆ كراوہتەوہ. رارەوى تەويلان، لە كاروانسەراى مەشاھىد، بە بەردەوامى و نەچراوى بەناو ھەموو بىناكە درىز بووہتەوہ، چونكە ھەيوانى ناوہراستى لايەكان تەنھا قولايى ھەردوو كونجى ناوہوہى داگىر كرىوہ. بەرىنايى ھەيوانەكان وەكۈو بەرىنايى ئەو ژوورەيە، كە لە پشتمەوہى ھەيوانەكان بە گومەزىكى كراوہ سەريان گىراوہ، لە كاتىكدا خانەكانى تىرى مىچى رارەوہكە بە گومەزى تىرىزى سەريان گىراوہ. ژوورى گومەزى دەرۋازەكەش كاتى خۇى راستەوخۇ لەگەل رارەوى تەويلان تىكەل بووہ، بەلام ئىستا بە دابرىك لەملاو ئەولاي لە رارەوہكە جوودا كراوہتەوہ. بىناى دەرۋازە دوو نەۋمىيەكەى (ويىنە ۱۷) لە دەرەوہ، لە چاۋ كاروانسەراكانى تر، پان و پۆرتەر دىتە بەرچاۋ چونكە وەكۈو ھى كاروانسەراكانى تر بە ستوونى لە بىناكە نەھاتۆتە دەر، بەلكوۋ بەلارە گۆشەيەكى ۴۵ پلەكى لەگەل ديوارى دەرەوہى كاروانسەراكە پەيوہستكراوہ. لەناو ئەو بارستە ديوارە سىگۆشەيەيەش، كە لە ئەنجامى ئەوھاتۆتە ئارا، لەھەر لايىكى نەۋمى زەمىنى كونجىكى نىوہ ھەشتلايى دروستكراوہ، لە نەۋمى سەرەوہى ئەو كونجانە ژوورىك ھەيە، كە ھەمان شىوہى ھەيە، ھەر بەو شىوہەيەش لەسەر كونجەكانى ئەملاو ئەولاي باگرە بەرزەكەى دەرۋازە ھۆدە

دروست کراون و له رووی دمر وازه په نجره ریان بؤ کراوته وه. له دیمه نی دمره وه را، به هؤی قولله باز نه یی یه کان و ددانه دیواره که وانه یی و نووکتیژه گانی لیواری دمره وه، بینا که سیماییکی قه لاتن سایی پیشانده دات.

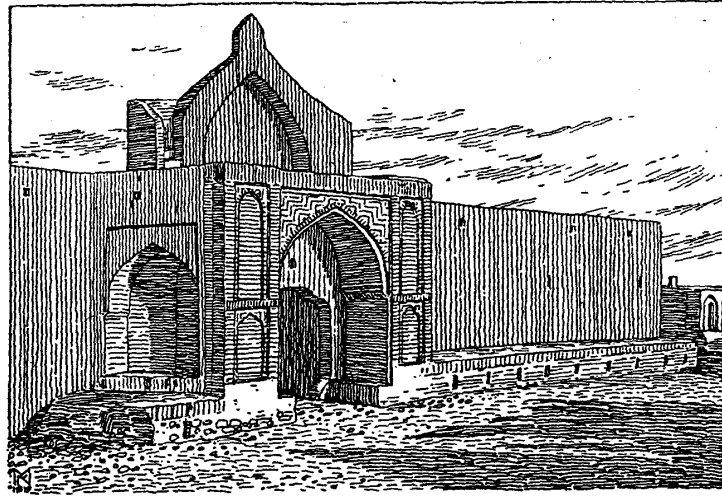

وینه ی ۱۷: کاروانسهرای مه شاهد لای به غدا

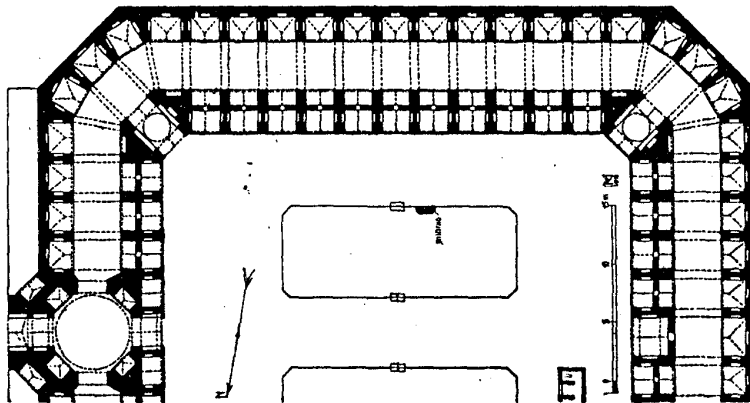

وینه ی ۱۸: خانی حه سوه له سهر جاده ی به غدا- حله



خانی (حهسوه)، وهستگای ناوهراستی ئیستای جادهی بهغداد بهرهو حله، تهنه له شیکاری گۆشهکانی تهرزیکي تایبهتی به خۆوه گرتووه (وینه ۱۸). ریزه کونجی دهرهکی نزیکه به شیوهیهکی بازنهیی له گۆشهکانی کاروانسهراکه سوورینراونهتهوهو دیواری دهرهوهش له پشتی ئهوه گۆشانه به تهواوی به لاری دروستکراون. له تهواوی دریزی رووه دهرهکییهکانی ئهوه ساختمانه، که نزیکه جوارگۆشهیییه (۶۲ × ۵۶)م، لهههر گۆشهیهک ههوت مهتری لار کراوتهوه. دهرگای چوونه ژوورهوهی رارهوی تهویلانیش کهوتۆته گۆشه لارهکانی ناوهوه، لهوه گۆشه لارانهوه بهرینایی کونجی ناوهندی گۆشهکان له شیوهی دالانیك و به ئاراستهیهکی ژییی (دیگۆنالی) دهچنه ناو رارهوی تهویلان. تهنه له رووی رۆژئاوای ههوشهکهی، ههویانیک ههیه به قهد قوولایی دوو ریزه کونجی ناوهکی قووله. بینای دهروازهکهی (وینه ۱۹) ههرچهنده له رووی بیناکه هاتۆته دهرهوه به کونجیکی لار لهگهڵ دیواری دهرهوه پهیوهست کراوه، بهلام تهنه به هۆی لادیواریکی شیوه تایبهت له رووی بیناکه بۆ سهروهه دهرپهریوه، ئهوه دیوارهش کویره کونجیکی کهوانتیژی له رووی دهرهوه ههیهو له پشتهوهشی پلیکانهیهک بهرهو روانگهیهکی بچووک دروستکراوه. ژووری گومهزی دهروازهکه و کونجهکانی دهرهوهی زۆر به ریکوپیکی دروستکراون.

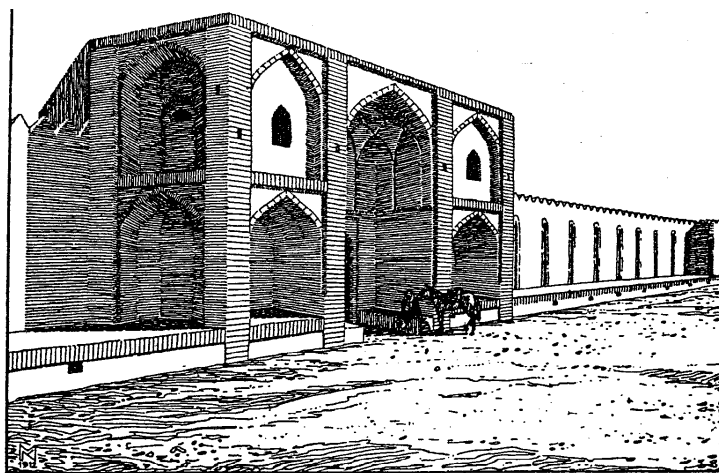

وینه ۱۹ دهروازهی خانی ههسوه

سەبارەت بە سەرنجراکیشی و نزیکە ھاویەکی پیکھاتە، باسی (خانی بیئرننوس) دەکەین، ئەو کاروانسەرایەکی گە لە دوای دروستکردنی کاروانسەرای (حەسوە) پشگوویخراو رۆلی ئەما (وینە ۲۰). ئەو کاروانسەرایەش لە لایەن (کیپیل) باسی کراوە (نۆبیرت) لە سالی ۱۸۵۴/۱۸۵۱ لە گەشتەکەیی خۆی سەردانی کردووە. بالی لای جادەیی، بە دەروازەکەییەو، لەگەل ژوورەکانی ئەملاو ئەولای، بە تەواوی لە بالەکانی حەوشە جیاکراوتەووە. بالەکانی حەوشە تەنھا ریزە کونجیکی ناوەکی و یەکیکی دەرەکی روو لە حەوشەیان هەییو لە ناوەندی لای حەوشەیان دەرگیان بۆ کراوتەووە. سەبارەت بە بچووکی کاروانسەراکە لیرە هەییوانەکانی ناوەند دروست نەکراون. بەلام بالەکانی رۆژھەلاتی. لای جادە، هەروەکوو کاروانسەراکانی تر، دوو ریزە کونجیکی روو لە حەوشەیان هەییو. دەروازەکەیی تۆزیک بەلای باکووری ناوەراستی ئەو لایە دامەزرینراوە. لەبەر هەندیش لەلای باشووری دەروازە جگە لە گۆشە کونجەکانی، چوار کونجی تری تەواوی حەوانەووە هەییو، کەچی لەلای باکووری تەنھا جیگەیی سی کونجی لی بووتەووە.

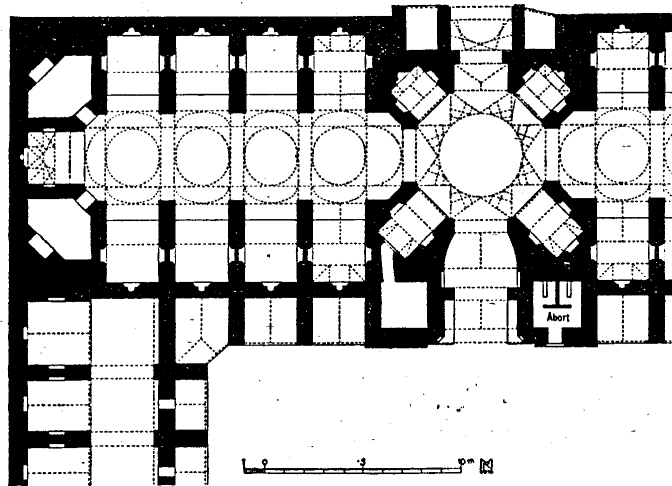

وینە ۲۰: خانی بیئرننوس، لەسەر جادەیی بەغدا- ۵

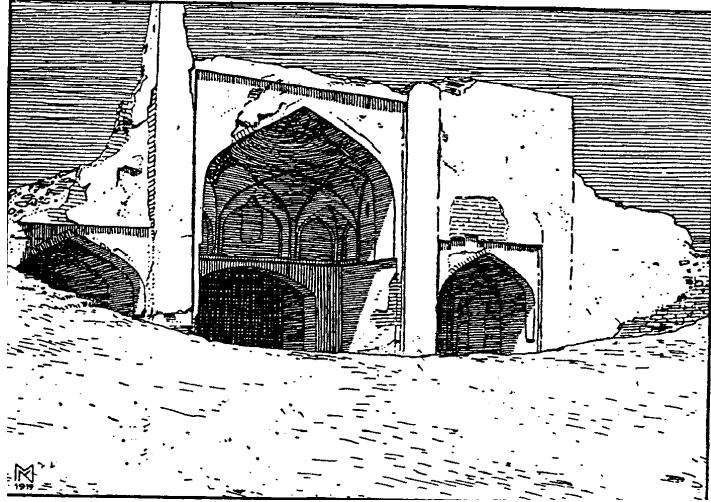

وېنه ۲۱: د دروازې خانې بيټرهننوس

له ږووی ږوخساری د درهوش نهو دروازه هاویهك هه ټنه كه وتوو (وېنه ۲۱)، له كاتېكدا كه له لای باكووری یهوه، له تهنیشت باگره قوول و بهرینه كهی دروازه، كه تافېكې كه وانتيژی كراوهی ههیه، ژورېكې نهوی تری ږوو به جاده دروستكراوه و له پشتي نهو ژوورهوه، ساختمانی دروازه له ږووی كاروانسه راكه بهستوونی بو درهوه درپه ږیوه، كه چی له لای باشوری یهوه، په كسه ر دوای باگره كه، به لاری و به ږېرې نیو مهتر بو دوواوه گه ږاوتته وه، تا گه یشتو ته دیواری درهوهی كاروانسه راكه. باگره كه به نیوه گومه زېكې كراوه سهری گېراوه، نهو نیوه گومه زهش خراوته سهر توره میچېكې چه ماوه، كه له كه ونگه ی زه مینې شپوهیه كې لاکېشه یی ههیه. له ناوه ږاستی سهره وهی كه وانه كراوه كهی نووسینېك نوسراوه، كه نه توانرا بخویند رېته وه. ژوری دروازه كه شپوهیه كې چوار گۆشه یی گۆشه لاری ههیه. له پشته وهی ږووه لاره كان، واته له سهر ته وهی ههر دوو ژئی چوار گۆشه كه، چوار كوئجی قوول هه لکه وتوو. ږوژه لات و ږوژئاوای ژووره چوار گۆشه یی یه كه بو سهر جاده و حه وشه ده چیت و باكوور و

باشووری بۇ ناو پارەوى تەويىلان. ھەموو ژوورەكە بە ميچى گومەزى جوان داپۆشراو، كە لە كەرپوچ چنراون. پارەوى تەويىلان، لە تەنیشتىيەو، بە سى نىوانە پرد و بە چوار ميچە سەبەتەى كەوانەيى لىك جوداى گومەز ئىليپسى بۇ ميچى كونجەكانى تەنیشتيان دەپەرئەو. بۇ لای ھەوشە دەروازەكە كەمىك چۆتە دەروە، لە دەستى باشوورى ئەدەبخانەيەك و لە دەستى باكوورى ژوورىكى تاريك دامەزىنراو، كە دەرگاگەى دەكەويىتە ناو ژوورى دەروازە. پى دەچىت دە دەروازەكە بالاخانەيەكى ھەبوويىت، بەلام نەخشەى ئەو بالاخانەيەش وەكوو بەرزى دەروازەكە نەتوانرا ساخ بكرىتەو.

ھەموو ئەو كاروانسەرايانەى كە لەمەويەر باسما لىوہ كر دوون، لەگەل بوونى ھەندى جياوازى لە نىوانيان، بۇ نمونە لە پرووى شىكارى گۆشەكانيان، پىكھاتەى پەيكەرى دەروازەكانيان، ھەروەھا چۆنايەتى قوللە پشتگىرەكانيان، بەلام ھەموويان لە شتىك ھاوبەشەن: ئەويش ئەوويە ھەر ھەموويان لە چوارگۆشەيەك يان لە لاكىشەيەك پىكھاتوون، كە چواردەوريان بە رىزەكانى كونجى ھەوانەو و پارەوى تەويىلان گىراو و لە ناوەرستانەو ھەوشەيىكى فراوانيان ھەيە. بەپى پىويست گەورەيى و بچووكى بيناكانيان تا درىزى ۹۰ م ديارى كراو. ديارە كاروانسەراى لەمە گەورەتر لە پراكتيك نەبىنراو. ھەروەكو پىشتر وتمان، لە سەردەمەكانى دواتر، بە كۆمەللىك بيناى بچووك بچووك لە شوينىك بۇ دابىنكردى پىويستىيەكان، وازيان ھىناو. لەوانەشە ھۆى ئەمە ئەو بوويىت، كە كاروانسەراكان وەكوو كاتەكانى پىشوو چىتر رۆلى خىرخوازيان نەدىبىت، بەلكو تەنھا بە مەبەستى ھەلسوورانى كاروكاسبى و كاروبارى بازركانى ھاتبەنە ئارا. لەگەل ئەوھش لە ميانى ھەردوو شىكاردا، بۇ دابىنكردى پىويستىيەكانى شەپۆلى كاروانچىيان، شىوويەكى تىرى زۆر سەرنجراكىشيان ھىناو تەدى، ئەويش برىتىيە لە بينايىكى لاكىشەيى داخراو، كە دوو ھەوشى فراوانى لە ناوھۆ لە باوھش گرتو. ھەردوو كاروانسەراى (سەعد ئاباد) لەسەر جادەى ئەسفەھان بەرھو تاران و (موسالا) لەسەر جادەى نەجەف بەرھو كەربەلا نمونەى ئەو شىوون. كاروانسەراى موسەلا (ويىنە ۲۲) لە لاكىشەيەكى زەبەلاھى (۸۸،۵ × ۱۴۶) م، بۇ دووركەوتنەو لە

بارستەى ناپېويست، گۆشەكانى بە لارى دروستكراون. لە ناوەندى سى لايەوه، سى كەلووى نيوەبازنەيى ھەيە، دەروازەكەى كەوتۆتە ناوەرپاستى لاي رۆژھەلاتى، لە رېنگاي ئەو دەروازەوه دەچىتە ناو ھەوشەيەكى قوولى (۵۹ × ۸۰) م، كە ھەر چوار دەورى بە رېزىك كونجى سادە شورا كراو، بەوھش كارەكتەرى ھەوشەى پېشەوھى بيناكەى بەخۆوھ گرتووھ. ئيتەر ئەو ھەوشە جگە لە بېرىكى ئاو، ھيچى ترى تىدا نيەو خالىيە. نەبوونى ھيچ سەكۆيەك و ژمارە كەمەكانى كونجى ھەوانەوھ تىيدا، وا پيشان دەدا، كە ئەو ھەوشە بە شۆوھەيەكى سەرەكى بۆ ھەوانەوھى حوشترى كاروانچىيان بەكارھيئراوھ. واتە بۆ رەوھەيەكى گەورەى ولاخى بارھەلگر، كە لە لايەن ژمارەيىكى كەمى كاروانچىيان ھيئراون بۆ ئەوئ.

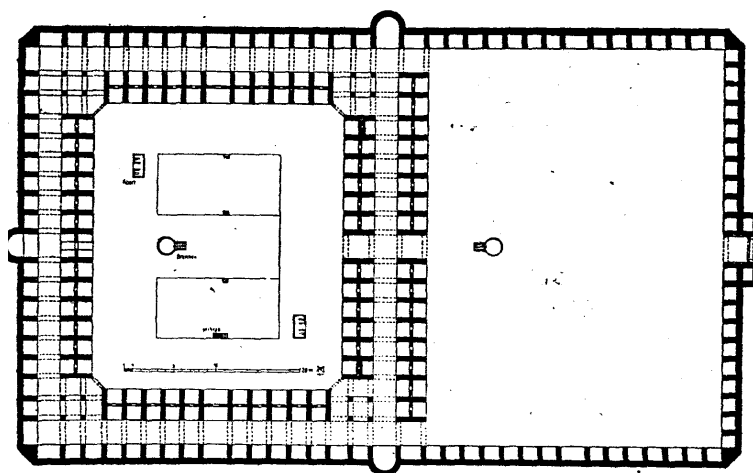

وێنە ۲۲: خانى موسەللا لە نەجەف

لە ناوەرپاستى لاي رۆژئاواى ئەو پيشەوھوشە، دالانە دەروازەيەك دەچىتە ناو ھەوشەكەى ترى ناوھوھ، كە (۵۰ × ۵۸) م فراوانە. ئەو ھەوشەيە بە ژوورە سەرداپۆشراوھكانى ھەوانەوھ دەورە گيپراوھ، ئەو ژوورانەش بریتين لە پارەويكى بەردەوام و نەچپراوى تەويلان و سى ريز كونجى ھەوانەوھ. لە گۆشەكانى ناوھوھى

حەوشەى ناوھوو لە دالانە دەروازەكەى دەچیتە ناو پارەوى تەویلان، جگە لەوھش لە گۆشەكانى باكوور و باشوورى پيشحەوشەكەو، پارەوى تەویلان ناوھەلايە، ژوورى قوللە نيوھ بازنەيىيەكان لەگەڵ كونجەكانى ھاوسىيان تىكەل بە يەكتر بوونەو كونجەكانيان قوولتر كرددوو. لە حەوشەى ناوھوو، جگە لە دوو سەكۆى گەورە، كە لەھەلاى باشوورىيەوھە ميحرابىك دروستكراو، دوو ئەدەبىخانەى سەربەخۆ و بىرىكى ھاوشىوھە بىرەكەى پيشحەوشەى ھەيە. نەخشەى زەمىنى دەروازە سادە دوو نھۆمىيەكەى، بە ھۆى چوار نيوھ ستوونى تاج ستاكلایتى دابەشكراو و تونىلى كەوانەيى باگرەكەى بە موزايكىك لە كەرىچىكى شوشەيىو، نەخش و نىگارى لەگەج دا رېژراو رازىنراوھتەو.

(خانى حامات) لە ناوھراستى رېنگاى نەجەف بەرھەو كەربەلا، كە خاوەنى پېنج حەوشەيە، لە بنچىنەدا لە ئاويتهى دوو كاروانسەراى سەربەخۆ، لە تەرزى كاروانسەراى موسەلا، ھاتۆتە ئارا. بچوكەكەى باكوورى رۆژھەلاتيان سى حەوشەو گەورەكەيان دوو حەوشەى ھەيە (ويئە ۲۳)، دەروازەى ھەردوو كاروانسەرا كەوتۆتە رووھ ھاوبەشەكەى رۆژھەلاتيان، پيشحەوشەكەيان لە لايە تەنگەكانيان و لە لابلەكانى تەنىشت حەوشەى ناوھوو رېزە كونجىكى سادەيان ھەيە، كەچى لە بائى لای جادەيان پارەوى تەویلان و دوو رېزە كونجى حەوانەوھيان ھەيە. حەوشەى ناوھووھش بە سى رېزى پارەوى تەویلان و دوو رېزى كونجى حەوانەوھ دەورگىراو، ھەر حەوشەيەك دوو سەكۆى ميحرابدارو دوو ئاودەستخانەى سەربەخۆى ھەيە. حەوشە بچووكەكەى نيوان ھەردوو كاروانسەراش وھكو پيشحەوشەكەيان دامەزراو. كاروانسەراى حامات دەروازەى شىوھ قوللەيى نيە، لە جياتى ئەمە لەسەر بائى ھاوبەشى نيوان ھەردوو كاروانسەرا، لە كەرخى (ئاستى) پيشحەوشە گەورەكە و حەوشە بچووكەكەى ناوھوو، قوللەيەك دروستكراو، كە بەرزىيەكەى ھەر بە قەدەر بەرزى كاروانسەراكەيەو بە قەد پارەوى دەروازەكە بەرينە. ئەو قوللەيەش رووتەختىكى (پلاتفۆرم) لەسەر چوار ستوونى بە كەوانەى تىز بەيەكەوھ بەستراو ھەلگرتوو، ئەو رووتەختەش بە ستارەيەكى نەخسدار دىكۆر كراو. ناكراى ئەو بينايە، كە چ بىر ھاويەكى باوى (تەقلىدى) تىدا نيە، لەيەك كاتدا وھكو يەك بينا دروستكرايىت، بە مەزەندە دەبىت حەوشەى باشوورى رۆژئاواى،

که به کونجه‌کانی حه‌وانه‌وه ده‌ور گیراوه و له‌هه‌ر گۆشه‌یه‌کی چوار قولله‌ی بازنه‌یی هه‌یه، کۆنترین به‌شی ئه‌و بینایه‌ بی‌ت. بینایه‌کی گه‌وره‌تری نو‌ی، که له ناوه‌راستی لاکانی قولله‌ی بازنه‌یی هه‌بووه، له پال دروستکراوه، به‌لام هۆی بوونی گۆرستانیک له ته‌نیشتی، نه‌تونراوه به هه‌مان ئاراسته راست بنیات بنریت، بۆیه‌شه بائیکی به لاری به‌ره‌و جاده‌ چوو. پاشان له قۆناغی دوایی، هه‌ردوو بینا به هۆی دوو حه‌وشه‌ی کونجدار به یه‌که‌وه لکینراون.

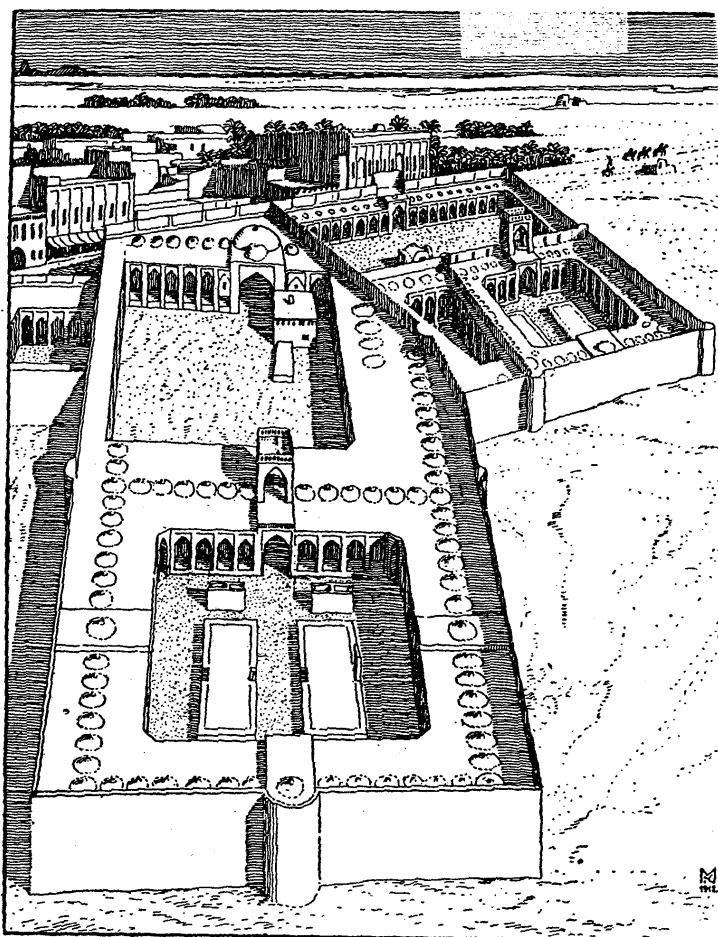

وێنه ۲۳: خانی حامات له‌سه‌ر جاده‌ی که‌ریه‌لا-نه‌جه‌ف

کاروانسرای (نهمین آباد) لسه‌ر جاده‌ی نسه‌فه‌هان به‌ره‌و شیراز، شیوه‌یه‌کی تری  
یه‌گجار تایبه‌تی هه‌یه، نه‌خشه‌ی ناسوییه زه‌مین‌یه‌که‌ی له جیاتی چوارگوشه‌یه‌کی  
ناسایی هه‌شتگوشه‌یه‌کی ناسایی ریکوییکی هه‌یه (وینه‌۲۴).

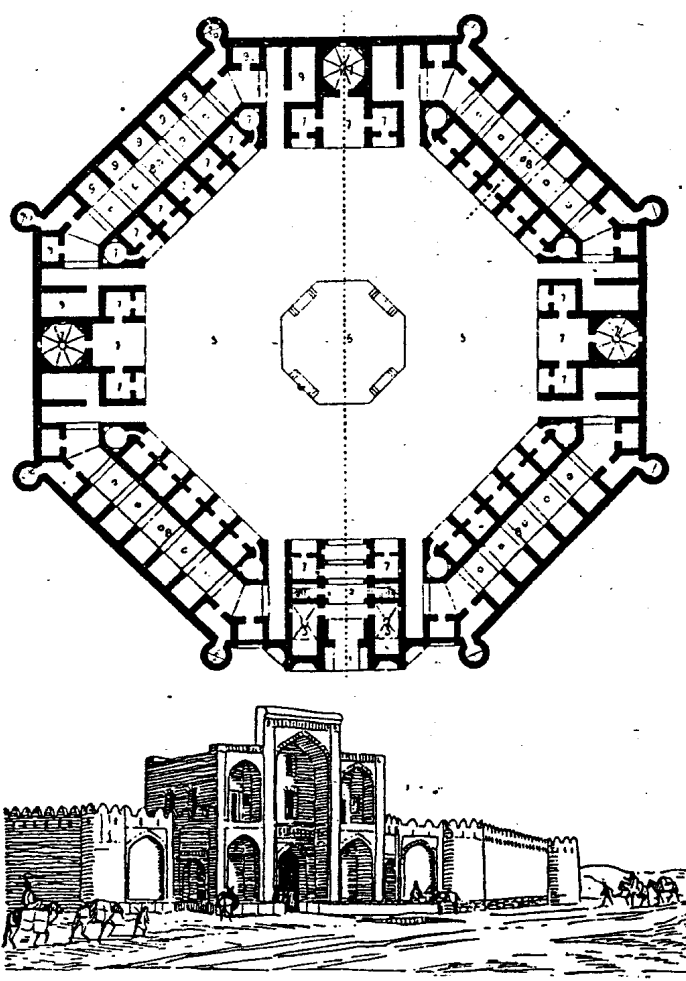

وینه ۲۴: کاروانسرای نهمین آباد لسه‌ر ریگای نسه‌فه‌هان به‌ره‌و شیراز  
له (P. Coste, Monuments modernes des la perse) وەرگیراوه.



(پاسكال كۆستال) كە رووپيوى ئەو كاروانسەرايەى كىردووه و نەخشەكەى كېشاومتەوه، ئەوهى رۇشن كىردۆتەوه، كە لە گەشتەكەى ئىرانىدا، تەنھا سى دانەى لەم تەرزە كاروانسەرايە كەوتۆتە بەرچاۋ. مەن نەمزانىوہ كەلە عىراقىش ھىچ جۆرە كاروانسەرايىكى ئاۋا ھەبووبىت. ئەو بىنايە ۵۸ م بەرىنە. رووى پېشەوہ و قوللە خىرو نىزىكە بازىيەكەنى ھەر ھەشت گۆشەى لى بچىتەدەر، ئىتر بەشەكەنى تىرى ھەموو بە دىۋارىكى ددانەدارى ۶،۵ م بەرز دەورە گىراۋە. يەككىك لە ھەشت لاكانى دەروازەيەكى دوو نەۋمى زەبەلاھى ھەيەو سەرتاسەرى ئەو لايەش بە درىژايى بە كۆپرە تاق و كونج بەش بەش كراۋە. باگرى دەروازەكە كە تاقىكى كەۋانتىژى ھەيە، كەوتۆتە ناۋ چوارچىۋەيەكى لاكىشەيى، ئەو چوارچىۋەش بە سۋاندەيەكى چىن جىنى لوولەيى پەسار دراۋەو نىزىكە ۳ م لە بالاخانەى دەروازەكە بەرزبۆتەوہ. لەملاۋ ئەولەى دەروازەكە دوو كونجى نىۋە ھەشتگۆشەيى بە بان يەكەوہ دروستكراۋن، ئەۋانەى سەرەۋەيان ۋەكو شىۋە بالكونىك بۇ ژوورەكەنى بالەخانەى دەروازە ھەكەۋتوون. چوارچىۋە لاكىشەيىيەكەى دەروازە بە دىۋارىكى لار بە دىۋارى دەروەى كاروانسەراكە پەيۋەستكراۋە. لە رووى ئەو پەيۋەستە لارەش كونجىك دروستكراۋە. لە باگرە تاقەۋانەيەكەوہ دەچىتە ناۋ پارەۋى دەروازە، لەملاۋ ئەولەى ئەو پارەۋەش دوو ژوور بۇ چاۋدىرۋو پاسەۋانان ھەيە، لە پىشتەۋەى ئەو ژوورانە دوو كونجى تر ھەن، كە پلىكانەيان تىدا ناۋاخىنكراۋە بۇ سەربان و بالەخانە. لە پىشتەۋەى ھەر يەككىك لەو پلىكانەيەش ژوورىكى تر ھەيە بۇ ھەۋانەۋەى مېۋانان. دابەشبوۋنى ژوورەكەنى ناۋەۋەى ۋەكو ھى كاروانسەراكانى ترە. ھەۋشەيەكى ھەشتگۆشەيى دەكەۋىتە ناۋەپراستى بىناكەو لە ناۋەپراستى ئەو ھەۋشەيەش سەكۆيەكى ھەشتگۆشەى دروستكراۋە. ھەرچۋار دەۋرى ھەۋشەكەش بە رېزە كونجىك پەرژىن دراۋە، لە دىۋارى دوۋاۋەى ئەو كونجانە دەرگايىك دەچىتە ژوورەكەنى پىشتەۋەيان. ئەو بارستە دىۋارە سىگۆشەيىيەى كە لە گۆشەكەنى ناۋەۋە ھاتۆتە ئارا، كراۋن بە ژوورۇچكەيەكى بازىيەى و دەرگەيان لەناۋ كونجەكەنى ھاۋسىيان بۇ كراۋتەوہ. لاي بەرامبەر دەروازەو دوۋلا ستونەكەى سەر ئەۋلايە، بە ھۆى ھەيۋانىك لە ناۋەپراستەگانىان، پىتر خراۋنەتە

بەرچاۋان، ھەر ھەيۋاننىڭ قوۋلايى كۈنجىڭ و ژوورەكەي پىشتەۋەي داگىر كىر دوۋە. لە پىشتەۋەي ھەر ھەيۋاننىڭ زوورپىكى ھەشتگۆشەيى ھەيە، كە بە گۈمەزىكى ئەستېرەيى سەريان داپۇشراۋە، بە ھۆي ئەم ژوورانەش پارەۋى تەۋيىلان بوۋە بە چۈار لەتى لەيەك جودا. لەملاو ئەۋلاي ھەر ھەيۋاننىڭ كۈنجىڭ ھەيە، لە تەنپىشتى ئەو كۈنجانەش دەرگاينىڭ ھەيە بۇ ناۋەۋەي پارەۋى تەۋيىلان. لە نيۋانى پارەۋى تەۋيىلان و ديۋارى دەرەۋەي بىناكە رېزە كۈنجىكى تر ھەيە، بەلام لە جياتى ئەم كۈنجانە لە لايە ھەيۋاندارەكان ژوورى داخراۋ ھەن. لەم بىنايە، بە بەراۋردكىردن لەگەل ئەۋانەي تر، زۆر جۈانكارى سەرنجراكىشى تىداگراۋە. بە تايبەت لىۋارى تاقي ھەيۋانەكان و كەۋانەي نزمى دەرگاكانى پارەۋى ناۋەۋە، بە نەخش و نىگارى لە كەرىپوچ ھەلچىراۋ پاراندرۋەتەۋە، چۈارچىۋەي تاقي دەرۋازە سەرەكىيەكەشى، لە كەرخى زەۋى بالاخانەكەي، بە نوۋسىنە- ملۋانكەيەك ئارايشتىكرۋە.

لە كۆتايىدا، ۋەكو نەۋنەيەكى ترى كارۋانسەراي ئىرانى، باسى كارۋانسەراي (بىستۋون) دەكەم (تەختە ۴). پووخسارەكانى ئەو كارۋانسەرايە دەچىتەۋە سەر پووخسارى كارۋانسەراي (ئەمىن ئاباد). سەرەپاي باگرىكى بەرز، دەرۋازەكەي كۆپرە تاقيكى بارىكەلەي سى نەۋمى ھەيە. ژوورى دەرۋازەكەي لە چاۋ ژوورەكانى ترى زۆر بەرىنترە. ئەو بەشە بەرىنەش بە ھۆي ديۋارىكى لار بە بەشەشە تەسكترەكان پەيۋەستىكرۋان، لەۋديۋارەش كۈنجىكى نيۋە ھەشتگۆشەيى دوو نەۋمى جىي خۇي گرتوۋە، لە كاتىكدا پووخسارەكانى كارۋانسەراي ئەمىن ئاباد، ھەرۋەھا خانى ئەسەدى بەغدا، تەنھا بە ھۆي دابەشكارى كۆپرە تاقان پوۋپىكى ئارشىيتىكتورى پىدراۋە، كەچى دەبىنن ۋەستاي ئەو بىنايە پووخسارى بىناكەي بەرپزە كۈنجىكى كوور (قوول) داپۇشيوۋە، بە شىۋەيەك كە ئەو كۈنجانە ئەگەر بۇ شەۋ بەسەبردنىش كەلكيان نەبىت، ئەۋا بۇ پشۋودانى كارۋانچيان بۇ كاتىكى كورت، ۋەكو پشۋوگاينىڭ، يان بۇ فرۇشگاي بچووك بچووك زۆر لەبارن. گۆشەكانى كارۋانسەراي بىستۋون بە قوللەي سى چۈارەگە بازىيەي گىراۋن، كە نەۋمىڭ لە كارۋانسەراكە بەرزترن و بالەخانەيەكى زارشىۋەي بەرەۋە دەرەۋە ئاۋەلا، بە تەنپىشتىيەۋە پەيۋەستىكرۋە؟

له بینای ئەو کاروانسەرایە، شتیکی تریش شایانی سەرنجییدانە، ھەموو بەشەکانی زۆربەیی کاروانسەراکانی عێراق و ئێران، لە کەرپوچ دروستکراون. ئەو پەرەگەیی لە لێژایی بیابانەکان بەدواوە، پارچە بەردیش بەکارھێنراوە. ئەویش تەنھا لە میچە چەماوەکانیان کە بە گەج دروستکراون (چاتی)، لە سەرەوێ سامەرپراوە، دەبێنرێت، کە لە دیوارەکانیشیان ھەریەک جۆریک لە بەردی بەکارھێنراوە، کەچی لە کاروانسەرای بیستوون، ھەردوو ماددەیی بیابان، واتە بەردی سروشتی و کەرپوچ پیکەو بەکارھێنراون. بناغەیی دیوارەکان تا بەرزیی پووی سەکۆکەیی بە پارچە بەرد دروستکراوە، زەمینیی سەکۆکە و پوومەتەکانی بە بەردیکی باشی نەقاری بەرگراوە، ھەر و ھا دیواری دەروازەکەشی. ھەموو دیوارەکانی سەرەوێ ئەمانە بە کەرپوچ ھەنچنراوە. وە کۆتایی سەرەوێیان، بە دوو چینی لولەیی لەسەریەک پاسارکراون.

کاروانسەرای (شاعەباس)<sup>(۱۹)</sup> لە (سەبزواری) رۆژھەلاتی (ئەستەرناباد)یش دەچیتەووە سەر دەزگا کۆنەکانی میزۆپۆتامیا. لە ھەوشە، لە پشتمووی رێزە کونجە تاقدارەکانی، گەنجینەیی گومەزدار ھەبە، لە پشتمووی ئەوانەش راپەوی تەویلان، بە ھەیانیک و دالانی دەروازە بوو بە دوو بەشی لیکتر جودا، کە لە دەوری ھەموو کاروانسەراکە دەسورپیتەووە. بەرامبەر ئەووە لەم کاروانسەرایە رێزە کونجە قوولە دەرەکییەکە نیە. جگە لەووش دەروازەو ھەیانەکەیی بەرامبەر دەروازە دوو نھۆمی دروستکراون. بە شیوہیەکی جیاواز لەگەڵ ھەموو ئەو کاروانسەرایانە کە تا ئیستا باسمان لێوە کردوون، بەلام لە بیری بنچینەیییان وەکو ئەوان، کاروانسەرای (ریبات)ی (سەنخاس)<sup>(۲۰)</sup> (Senchas) لەسەر جادە بڵند و کۆنەکەیی جورجان- مەشھەد بنیاتنراوە. ئەو کاروانسەرایەش بە پێی ئەو تاسولقانەیی کە لە لایەن (ئ. دیز) دۆزراونەتەووە، دەگەرپیتەووە بۆ سەدەیی ۱۶ تا ۱۷ی زاینی. لەسەر ئەو جادەییە، کە ناومان برد، چوار دە پشووگا لە لایەن (ئەمیر عەلی شیری) وەزیری (سولتان حوسەین بایگر (۱۵۰۹ز) دروستکراوە، شەشەمینەکەیان (ریباتی ئیشق) بوو لە سەنخاس، کە دەبیت ئەو ھەمان کەلاوەکەیی ئیستا بێت. لە توانادا نەبوو، کە ئەو چوار دە کاروانسەرایە ساغ بکرپیتەووە، ھەندیکیان تەنھا کەلاوەییەکی وێرانەیی بێ شیوہیان لێ ماوەتەووە، چونکە لە ناوچە

تەخت و راستاییه‌کان تهنه‌ها له خشتی خاوی قور دروست کراون، بۆیه‌شه به ته‌واوی ویران بوونه.

ریباته هه‌لکه‌وتوووه‌که‌ی ناو گردۆلکه‌کانی سه‌نخاس، له‌چاو ئه‌وانه‌ی تر، قایم و خۆراگر بووه. سه‌بارمه‌ت به‌وه‌ی به‌ قوم و پارچه به‌رد بیناکراوه، توانیویه‌تی دوا‌ی به‌سه‌رچوونی ئه‌و هه‌مو سه‌ده‌یه به‌رگه بگرت و بمینیت (ریبات وشه‌یه‌کی ئیرانی‌یه به‌رامبه‌ر خان و کاروانسه‌راو میوانخانه به‌کارهاتوووه). ئه‌و کاروانسه‌رایه بریتی‌یه له لاکیشه‌یه‌کی (۴۳ × ۲۸) م (وینه ۲۵).

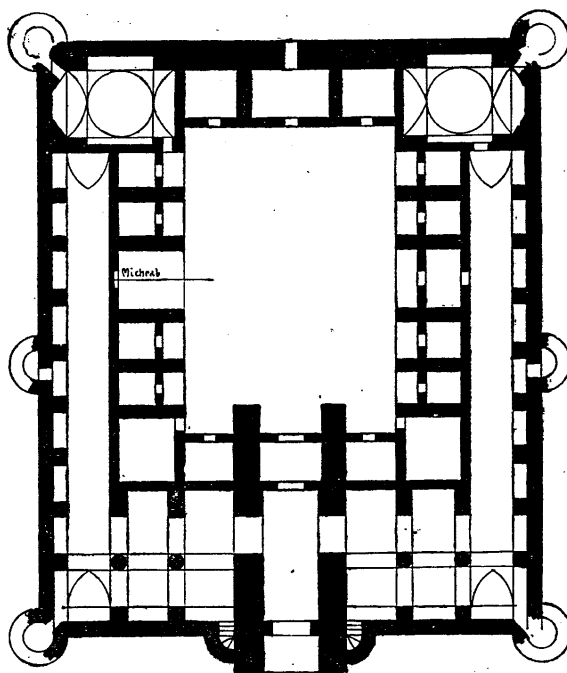

وینه ۲۵: ریباتی سه‌نخاس

له (E. Drey: Churasanische Baudenkmaler I. Abb. 39 Berlin 1918. D. Reimer)

وهرگیراوه.

بالى دەروازەكەى زۆر قوولە و لايەكەى بەرامبەر دەروازە تەنھا ریزە كونجىكى نەوى ھەيە، بالەكانى ئەملاو ئەولاشى، بەلای ھەوشەو، ریزە ژوورىكى ھەيە، كە بەرەو ھەوشە ھەريەكك لوانە ھەيوانۇكەيەك بەرەو ھەوشە بۇ كراو، لە پشەتەوھى ئەو ریزە ژوور، بەلای دەرەو، رارەو تەويلەيەكى ۴۰ م دريژ ھەيە، كە ریزە كونجىكى بچووكى دەركى ھەيە. رارەوكە لە كەرخى بالى دەروازە بەرىن دەبیتەو، شيوھى دوو ھۆلى بە خۆو ڭرتو، كە لە دالانى دەروازەو دەرگايان بۇ كراوتەو. بالى باشوور، لەلای ھەوشەو، بە ھۆى ھەيوانىكى ميحرابدار بۇ نويژگردن، لە ناوئەستەو، پچراو، لە گۆشەى باشوورى رۆژھەلاتى خانەكە گەرماويكى ميچگۆمەزى ھەيە. پيگھاتەى ئەو دەرگايە بە گشتى ئەو پيشاندەدات، كە ئەو كاروانسەرايە بۇ موسافىرانى دەولەتى رەسمى پايەدار بەكارھينراو، ئەو چوارە ريباتەش كە باسما كرىن، ھەر بۇ ئەو مەبەستە دروستكراون. ليرە كونجە كراوكانى ھەوانەو بە ژمارە زۆر نين و بۇ ژمارەيىكى زۆرى كاروانچيان تەرخان نەكراو، لە جياتى ئەمە ھۆدەى داخراوى ھەيواندارو بى ھەيوان دروستكراون. بوونى گەرماويش لەم كاروانسەرايە، نيشانەى خۆشگوزەرانىيە، كە ئەمە لە كاروانسەراكانى تر نەديتراو. بەشى پيشەوھى ئەو ريباتەو ھەرەھا گۆشە قوللە سيچوارەگە بازنەيىيەكانى دو نھۆمين. لە گۆشە قوللەكان و قوللەكانى پيشەو، پليكانە ھەيە بۇ سەربان. لە كاتىكدا بەشەكانى بيناكە لە پارچە بەرد بنياتنراو، كەچى دەروازەكەى لە زيخەبەردى تەواو زار شيوھى تاشراو، بە وشكە كەلەك ھەلچنراو. لە سەرەوھى سەردەرەكەشى چەناخەيەك لە كالكە بەرد (بەردى كلسى) بۇ نووسين جيگير كراو.

## ب- ئاسىيى بچووك<sup>(۲۱)</sup>

له ئاسىيى بچووك تەنھا يەك تەرزە دەزگاي كاروانسەرا ھەيە كە جىياوازى ھەببىت لەگەل كاروانسەراكانى مېزۇپۇتامىياو ئىران. بەلام لە پرووى پەيوەند بە ژوورەكان و پاراستنى مېوان و گىانەوەر و كەلوپەلەكان ئەوېش ھەروەكو ئەوانەى ترە، سەبارەت بەوہى كە ئەو ھەرىمانە لە ھەرىمەكانى خوارووتر بارانتر و شەوەكانىيان ساردترن، بۇيە كاروانسەراكانىيان ژوورى داخراويان زۇرتەرە.

لە پرووى مېژووى بىناكارى، كاروانسەراكانى ئاسىيى بچووك دەگەرپتەوہ بۇ سەدەكانى ۱۲ تا ۱۴-م، واتە سەردەمەكانى حوكمپرانى سەلجوقىيەكان، ئەوانەش خاوەنى ھەمان تەرزن، چ لە ناوچەكانى ناوہوہ، لەسەر ئەو جادانەى كە بەرەو (قونىيە) دەچن، چ لە كەنارەكانى دەرياي ناوہراست. ھىچ كاروانسەرايەكى كۇنتر لەمانە، تا ئىستا لە ھىچ شوپنېك نەدېتراوہ. لە دوای چەرخى گەشانەوہى سەلجوقىيەكان، وىران بوون و نەھاتى بۇ جادەو كاروانسەرا يادگارەكان، شانبەشان لەگەل كزبوونى بازارگانى و ھاتوچۇ، دەستى پىكرد و بەرەو نەمان چوون. لە سەردەمەكانى دواتر تەنھا بە داىبىنكردى ئاتاجىيەكان و ئاواكردنەوہى ھەندى بەشى بىناكانى سەلجوقى وازيانھىناوہ، يان ئەوہتە لە مەيدانە نوپكانى بازارگانى بىناى سادەو ساكارىيان تەنھا بۇ پىكردنەوہى پىويستىيەكان دروستكردوہ. بۇيەشە بە باسېكى كورتى كاروانسەراكانى سەلجوقى واز بەو بەشە دەھىنېن، ئەو كورتە باسەش لە لايەن (زارى) و (لانكۇرۇنسكى)<sup>(۲۲)</sup> سەرى ھەلداوہو نەخشەى زەمىنىى ھەندىكىشيانى پىشانداوہ، ئەم باسانەى خواروہ لەم بارەيەوہ، بە شىوہيەكى گشتى لەم دوو چاوكە وەرگىراون، چونكە من لە كاتى كورتە گەشتەكەم بە ئاسىيى بچووك، دەرفەتى ئەوہم نەبوو، كە نەخشەى كاروانسەراكان بىكېشمەوہ.

يەككەك لە كاروانسەراكانى سەردەمى سەلجوقى، كە تا ئىستا بە باشى ماو، كاروانسەراى بەرپژە بچووكى (ئاك Ak) ە كە لە (گونديارلى Gondjarly) <sup>(۳۳)</sup> ، كە وەستگايىكى شەمەندەفەرە لە (سمورما- ئيزمىرى ئەمپۆ. ع. د.) وە بەرەو (Aidin)، وەكوو گەلپك لە بىنا يادگارەكانى ئەو قۇناغە، لە بەردى پاشماوۋى شارە دېرىنە وېرانبووەكان بىناكراو، بەو شپوۋ ئەو بىنايەش لە بەردە مەرمەرەكانى (Laodicea) ى ھاوسىى دروستكراو. لەلای دەرەوۋىەوۋە كاروانسەراى (ئاك) وەكوو قەلپكەلپكە كەلوودارى ناوئتەى دوو چوارگۆشەى پووبەر جياواز خۇدەنوئىنى. نەخشەى ئاسۋىى زەمىنىى (وئىنە ۲۶) پېك ھاتوۋە لە دوو پارچە، ھەوشەيەكى چوارگۆشەىى لا ۱۹م، كە بەشە بىناى جۇراو جۇرى تىدايە، لەگەل لاكېشەيىكى (۱۳،۵ × ۱۲) م لەلای باكورۋىيەوۋە كە بە ھۆى دوو رېزە ستوون كراوۋە بە سى بەش و ميچىكى چەماو سەرى گىراو.

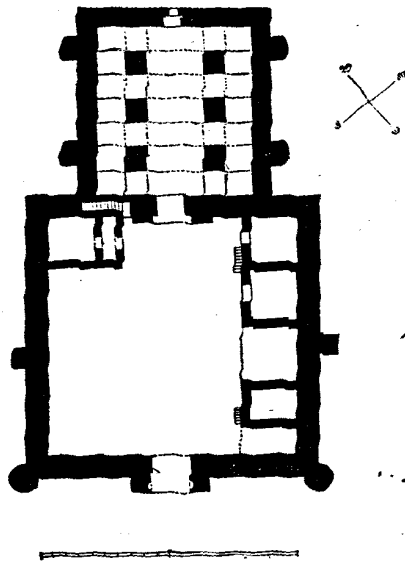

وئىنە ۲۶: كاروانسەراى ئاك لە گونديارلى

(Sarre: Reise in Klein- Asien Berlin 1897, D. Reimer.)

ئەو كاروانسەرايە يەك دەرگای ھەيە، كە دەكەوئتە باشووری ھەوشەكەى و بە نەخش و نیگار رازاندراوتەو (تەختە ۴)، بەرامبەرى ئەوھش دەروازەییكى رازاوى تاقدار بۇ بەشى پېشەو ھەيە. لە روو خسارى ستوون و تاجى ستوونەكان شېوھەكارى بېزەنتى و رۆمى تېكەل يەكتر كراو. كەللە سەرىكى گۆرگۆنى<sup>(۳۴)</sup> رۆمى سەردەمەكانى دوايى لە روى دەرەوى، نیگارى بالداران لە تاجى ستوونەكانى دەروازەو، دوو بنكە رآگرە سەر شېرىكەى ھەوشە، لەو دەچپت كە ھەموو پېكەو ەروستكرابن. سەلجوقىيەكان نیگار و پەيكەريان زۆر لە پېكەتەى بىناكان بەكارھىناو، ھەرچەندە ئەوان ئىسلامى سوننەش بوون، ئەوھش پەيوەنددارى سەلجوقىيەكان بە ئىيران و ھەند ھەئەگرتنى دیدى مەزھەبى لە لاپەن ئەمیرەكانى سەلجوقى پېشانەدان، كە لە نزیكەو كەلتوورى مەسىحایەتى بېزەنتىيەكان بوون. لەملاولەولای دەروازەى كاروانسەراكانى (ئىنجیر Indjir) و (ئەداليا Adalia) كە لە ۱۲۲۸ ز دروستكراو، دروشمى سولتان لەسەر پارەيەكى (خوسرەوى دووم) وئەكیشراو: دووشېر، كە ئارامى ھەنگاويان ھەئەپناو و رۆژيكيان لە پشت ھەلاتوو.

ئاوا ھەروەكو كاروانسەراى ئاك، كاروانسەراكانى تری سەلجوقى بىناكارون، ھەموو پېكەين لە پېشەو شەيەك، كە بۇ باردانان و بارکردنى و لاخە بارىيەكانى كاروانچىيان بەكارھاتوو، ژوورەكانى دەورەى ھەوشەش بە شېوھەكى گشتى بۇ كۇگا، وەكوو تەوئە لە كاتى گەرما، يان وەكوو چاخانەى چىشتخانە بەكارھېنراون. بەلام بىنا بچووكە مېچچەماو كە تەنھا بۇ ھەوانەوى موسافىر و گيانەو ەران بەكارھاتوو. لە ھەوشەكەى پېشەو، وەكوو ھى كاروانسەراكانى مېزۆپۆتاميا، سەكۆيەكى يەك مەتر بەرز ھەيە بۇ پشوودان و دانىشتن.

لە كاروانسەرا بچووكەكانى ئاسياى بچووك، جياوازی تەنھا لە روى گەورەبى، يان لە وردەكارىيە كەم تا زۆر سەرنچراكېش و دېكۆرئەمیزەكانە. بەو شېوھە كاروانسەراى (ئوبروك Obruk) كە لە نىوانى قونىەو سولتانخان، كە پېدەچپت لە سەدەى ۱۳-۱۴ دروستكرايپت، بە ھۆى دەروازە زل و زەبەلا ھەكەى سەرنجى بىنەر بۇ خۆى پادەكېشى (تەختە ۴).



لەسەر جادەى ئەداليا بەرەو (ئىسپارتا Isparta) لەناو بەشە داپۇشراوەكەى كاروانسەراى (سوسوس Susus) سەكۆيەك بۆ موسافىران دروستكراوە. حەوشەكەى پېشەوەى تەنھا بە ھۆى مېچى چەماوەى ژوورەكانى دەورى حەوشەو دىوارەكانىان دەناسرېتەو، كەچى بەشە چوارگۆشە داپۇشراوەكەى، نزيكە ھېشتان ھەر ماو، دىوارە ئازادەكانى ئەو بەشە، ھەشت قوللەى بازنەىى و ھەشتگۆشەىى ھەپە، كە تەنھا بۆ پشنگىرى دىوارەكان بەكارھېنراون. لە ناووەش ئەو ژورە مېچچەماو، كە ۲۶،۵۲ × ۲۵،۷۴ م فراوانە، ۱۶ دىنگەى بېرگە چوارگۆشەىى ھەپە، كە ژوورەكە دابەشى پېنج بەش دەكەن. بەشەكەى ناوەرەست كە ۴،۸۵ × ۱۰ مەترە، بەرزترىن بەشەو بە مېچىكى چەماوەى كەوانتېزى تونىلى، كە لەسەر پشتنەپىەكى بۆ پېشەو دەرپەپوۋە سەرپۇشكراوە. گومەزىكىش خراوتە سەر بەشى ناوەرەستى ئەو مېچە تونىلىيە. لە دەروەرا گومەزەكە وەكوو بىنايەكى ھەشتگۆشەىى دەكەوئتە بەرچا، پەنجەرەكانى كەمەرى گومەزەكەو پەنجەرە بچووكەكانى دىوارى دەروە روناكى دەدەنە ناووەو ئەو بەشە. ئەو سەكۆيەى كە باسكرا نزيكەى مەترىك بەرزەو دەكەوئتە نيوان دوو گروپەى ھەشتىنگەىى، لەملاوئەولەى بەشەكەى ناوەرەست. ئاخوړ و ئەلقەسنگ لە رووى ناووەو دىوارى دەروە بۆ ولاخان قايمكراوە. دەروازەكەى بە جووتە پەيكەرېكى بالدار و تەشكشۇر، لە چەشنى ئەوانەى بازارى قۇنيە، رازاوتەو.

قەشەنگترىن كاروانسەراى ئاسىاي بچووك و ھەرۋەھا جوانترىن ساختومانى سەلجوقى كە تا ئىستا ماوتەو خانى سولتانە، لە رۇژھەلاتى قۇنيە لە نزيك (ئاكسەراى Akserai). بە بەرىنايى رووى پېشەوەى ۶۶،۰۳ م و بە درىزايى ۱۸،۷ م برىتىيە لە گەورەترىن كاروانسەراكانى قۇناغى سەلجوقى. جگە لەو خانى سولتانەى كە لە لايەن (Comte de Cholet) باسكراوە، لە نيوانى (قەيسرىيە Kaisarie) و سىواس، كە گواپە ۱۰۰ × ۲۰۰ م گەورە بوو و جوانترىن نمونەى ھونەرى ئاسىايى و عارەبى بوو. دەنا لە ھىچ شوپىنىكى تر باسى (خانى سولتان) نەبىستراوە.

كاروانسەراى سولتان (وېنە ۲۷) كە لە سالى ۱۲۲۹ لە لايەن بەناوبانگترىن ئەمىرى سەلجوقى (سولتان عەلئەددىن كەيقوبادى) يەكەم دامەزرىنراوە دەكەوئتە سەر خالى

ستراتیجی به یه کگه یشتنی سی جادهی (Angora- Ancyro) و (Ladicaea- Ladik) و (Konia- Ikonium) و (akserai- Archilais). بویه شه وا گه وره و قه شه نگ و رازاوه دروستکراوه. دیواره ئه ستوورده کانی دهره وهی ۲,۵۵ م، که له دوو چینی ته ری بی پرکراوه به قوم ووردکه بهرد پیکهاتووه، به هوی قوللهی چوارگوشهیی و هشتگوشهیی پشتگیر کراوه، که درپژی هر لاییکیان ۳ تا ۴ متره. پی شحه وشه که شی بهردپژکراوه و له سی لاهه به ژوور په رژی نکراره. له باکووری یه وه ۱۰ ته ویلهی نزیکه ۱۰ م قوول هه یه، که به میچی چه ماوه و تونیلی ۷ م بهرز داپوشراون، لوتکهی که وانه کانیان به ره و حه وشه کراونه ته وه و به نیوان که وانهی ۲ م و ۴ م بهرز له گه ل یه کتر په یوه ستکراون. له لای باشووره وه ژووری قوول قوول هه لکه ووتوون و دهرگایان بؤ کراوته وه، هه ندیکیان وه کوو کؤگا یان ژووری حه وانه وه به کاره یئراون. له بالی دهره وانه که یه وه، ژووریکسی سوپادار هه یه، ئه و ژووره بؤ حه وانه وهی پاسه وانانی کاروانسه راکه بووه. هه روه کوو کاروانسه رای (Ishakli) و ئه وانه ی تر، هه روه ها وه کوو کاروانسه رای شاره کان، له ناوه راستی حه وشه مزگه وتیکی بچووک هه یه، که بریتی یه له خانووکی چوارگوشه و له سه ر خاچه میچیکی چه ماوه بنیاتنراوه.

له دهره وانه یه کی رازاوه له حه وشه وه ده چپته ناو بینا داخراوه میچه چه ماوه که، له ناوه ورا نزیکه ی ۲۹ م بهرین و ۵۳ م درپژه. گومه زیکی تونیلی بهرز که وتؤتته ناوه راستی ته وهره درپژه که ی، له و تونیله گومه زی یه وه، له هر لاییک ۶ تونیلی گومه زی نه ویتز هه ن. که به هوی دوو که وانه به یه کتره وه به ستراون له ناوه راستی بینا که گومه زیک هه یه، که له سه ر که مه ریه کی بهرز وه ستاوه، ئه و که مه ریه ش نیوهی ژیره وهی چوارگوشهیی و نیوهی سه ره وهی هه شتگوشهیی خویپشانده دات. ئه وه ش به بانیکی کراوهی هه ره می سه ری داپوشراوه. وه کوو هه موو کاروانسه راکانی تری له م ته رزه، لیره ش جگه له دهره وانه ی سه ره کی کاروانسه راکه و دهره وانه یه کی دووه م له حه وشه وه بؤ بینا داخراوه که، دهرگاییکی تری بچووکی ناسه ره کیش له رووی پشته وه بؤ ئه و به شه ی دووایبان کراوته وه.

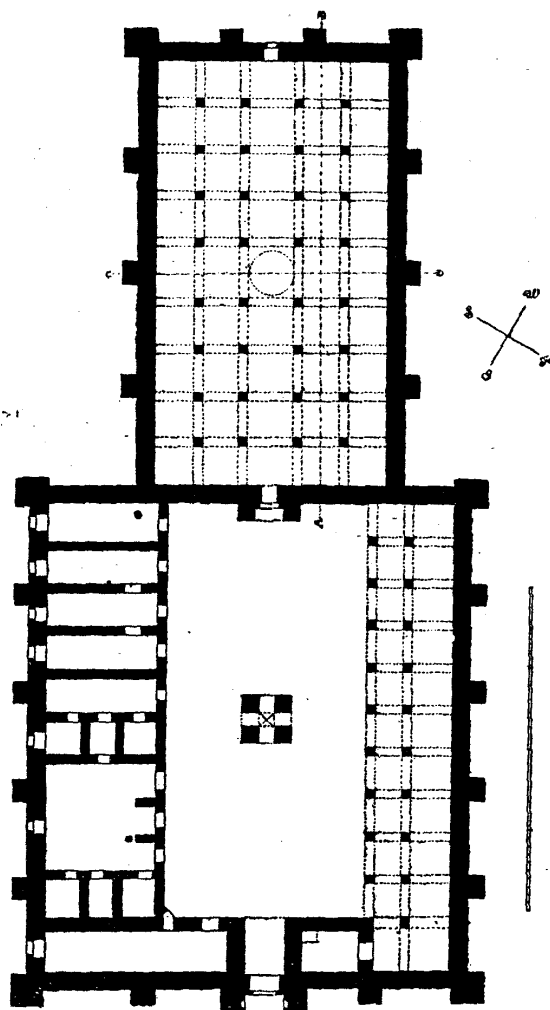

وینہی ۲۷: نہ خشہی ئاسویی خانى سولتان

له (Serre: Reise in Klain-Asien. Berlin 1896. Dietrich Reimer) ودرگیراوه

له کاروانسه‌راکانی‌تری سه‌لجووقی، وه‌کوو کاروانسه‌رای (خوراسلی Chorasli) له قونیه، (ئه‌فدیر Ewdir) له (Termenos) و (ئینجیر Indjir) له دالیا، ئه‌مرۆ ته‌نها بینا میچچه ماوه‌و داخراوه‌که‌یان دهناسریت‌ه‌وه. به‌لام به‌هۆی که‌لی (له‌که‌لینه‌وه) به‌یوه‌سته‌کانی دیوارو میچه‌گانه له‌لای پیشه‌وه‌یان ئاشکرا ده‌بیت که‌ پیشتر به‌شی پیشه‌وشه‌یان هه‌بووه، یان به‌لای که‌م نه‌خشه‌ی دروستکردنیا له‌ ئارادا هه‌بووه، به‌ شیوه‌یه‌ک که‌ ته‌رزی کاروانسه‌رای ته‌نها له‌ به‌شی داخراو پیکهاتووه.

### ج- دامودەزگای بچووکى ھەمەجۆر

كاروانسەرا نوپكان، بە تايبەت ھى سەر ئەو جادانەى كە ھاتوچۆيان زۆر بەسەرەوھ نەبوو، بە تەواوئەتى لە كارەكتەر و روخسارى مۆنۆمىنتالى بە دوور كەوتوونەتەو، تەنھا بە مەبەستى بەكارھىنان و سوودلى وەرگرتن بۆ دابىنکردنى ئاتاجىيەكان ھاتوونەتە دامەزراندن و ھىچ جۆرە ھونەرئىكى ئارشىتىكتورى و جوانكارىيان تىدا خەرچ نەكراو. گەورەيى زوورەكانىيان ھەرگىز لە سنوورى پىويستىيەكان نەچۆتە دەرەو. بەلام شىوھ دىرىنە لاكيشەيىيەكەيان ھەر تىدا ماو، دەوروبەرەكەشيان وەكوو كاروانسەراى گەنئاخى (Genachi) (ويىنە ۲۸) لەسەر رىگای دياربەكر بەرەو (سىفرك Sewerk) بە تەواوى بە خانوبەرە گىراو.

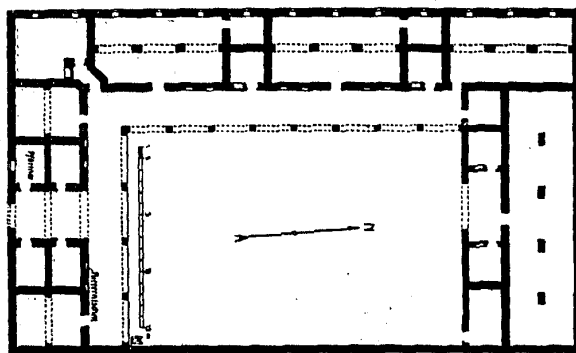

ويىنە ۲۸: خانى گەنئاخى لەسەر جادەى دياربەكر- سىفەرەك

ئەو ساختمانه ۵۱,۶ م درىژ و ۳۰,۴۰ م بەرىنە، سى بەلى ھەيە لە دەورى ھەوشەيەك، لە بەلى لای باشوورى دالانى دەروازەكەى بۆ كراوتەو. لە بەلى باشوور و بەلى رۆژئاواى ناوھ ناوھ پچراوھو لە شوپىنگە پچراوھكان زوورى دوو ھۆدەيى تىدا

دروستكراوه، ژوورەكەى لای حەوشەیان دەرگای لەناو تەویله تاقدارەكەى لای حەوشە بۆ كراوتەوه. بالی باكوور، بەرەو حەوشە، بۆ چوار ژوور و نیوانە ھۆلیك دابەشكراوه، لەناو نیوانە ھۆلەكەوه دەرگایك دەچیتە ناو تەویلهیەكى تر، كە یەك بە درێژیی بالی باكوور لە پشتەوهی ئەو ژوورانە ھەلگەوتوو. ژوور و تەویلهكان بەرەو دەرەوه پەنجەرەیان ھەیه، ئەو دیاردەپەش لە كاروانسەراكانی تر بەدى نەكراوه. وەستای ئەو بیانیە، بایەخیكى زۆرى داوه بە ستوونی تاقەكانی دیواری دەرەوه. ئەوانەو ئەوانەى ناوەرەست تەویلهكان، لە بەردى نەقارێ دروستكراون. سەربانەكەى بە چینه قورپنەكانەى تر گىراون (واتە شەقلەو حەسىر و خۆرەبان و قورپەپەست و پاشان سواق. ع. د) لە گوندەكان، كە بە ھۆى خانوو كۆنترەكان شوپن كەم بۆتەوه، رپوى جادەیان، یان دوو بالەكەى تریشیان دوو نەھۆمى دروستكراون و سوودى ھەمەجۆریان لى وەردەگىریت، زۆربەى جارەن نەھۆمى زەمینی لای جادە، فرۆشگای تىداپە، ھەرەوگوو (خانى زەرد)ى نیوان فورات و ئورفە (تەختە 5)، جگە لە تەویلهى ولاخان لەلای حەوشە، كۆگاو بارخانە بۆ كەلوپەلى موسافىران شتىكى باوو عادەتە. خانى (دەرەسوور) كە بە ھۆى پلىكانەى بەردىنى دەرەكى دەچیتە نەھۆمى دووھەمى، خانى ناخبار (وینە 29) لە دیاربەكر و گەلىكى تر لە تەرزە دوو نەھۆمى یەكانن. (كاروانسەراى محەممەد) لە گردۆلكەكانى تەقتەق لە نیوان ئورفەو ویرانەشەر (ویرانەشار) لەمەش شاكارتەر دروستكراوه (وینە 30)، سەبارەت بە شاخە بەردىنەكەى دەوروبەرى نەتوانراوه بىناكە زۆر پانوپۆر دابەزرینریت، جگە لەوھش كەمى ھاتوچۆ لەسەر جادەكە، پىویستى بە كاروانسەراىكى بچووك ھەبوو، لەبەر ھەندىش تەنھا ژوورىكى درىژى 6 م بەرىن بۆ تەویله دروستكراوهو بە مىچىكى چەماوھى تونىلى داپۆشراوه، لە كۆتاى لای رۆژئاواپەوه خانوىكى حەوانەوھى بچووكى بۆ زیادكراوه، كە دوو ژوورى مېوان و ژوورىكى پاسەوانان و پېشھۆلىكى ھەیه. بە ھۆى ھەلگەوتەى شوپنەكەشى، سەبارەت بەوھى كە كەوتۆتە ناوچەپەكى بەرداوى، كاروانسەراى محەممەد لەبەرد دروستكراوه، بەلام لە ناوچە گرداوىیە دارستانەكان، ژوورەكانى حەوانەوھ بە ھەمان شپۆھ لە دار دروستكراون، بۆ نموونە كاروانسەراى (تورۆس) لە دەروازەى (Cilici) (وینە 31). ئەو خانووانە وەكوو مېوانخانەپەكى ناوچەكانى ئىمەو كاروانسەراكانى رۆژھەلاتىین.

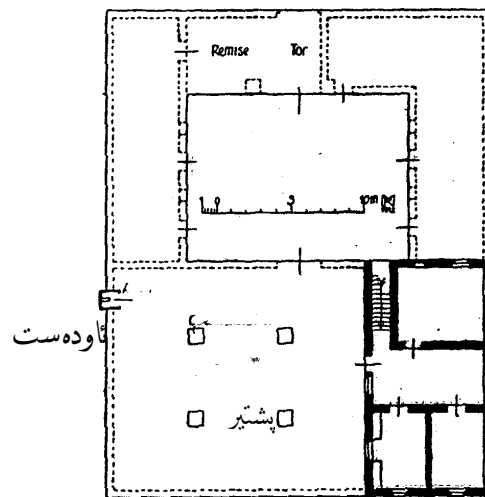

وینہی ۲۹: خانی ناخبار له دیاربهکر (نهومی سهرهوه)



وینہ ۳۰: خانی موحه ممد له تہفتہق

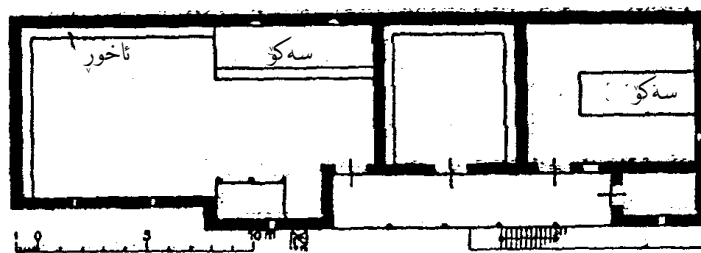

وینہ ۳۱: میوانخانہی توروس

### III

## كاروانسەرا شارى يەكان

### أ- دەزگا والأكان

لە شارەكانى رۇژھەلات، بەپىي جۇرى بەكارھىنانيان، كاروانسەراكان بۇ دوو جۇر لە يەكتەر جودا دەكرىنەو. جۇرىكيان ھەروەكوو كاروانسەراى سەر رىنگاى نىوان ولاتان، بۇ ھەوانەوھى كاروانچىيان، ئەوھى تىرشىيان ئەو كاروانسەرايانەن كە ژوورەكانيان بۇ دابىنكردىنى سەودا و فرۇشتىنى ئەو كەلوپەلانە بەكاردىن، كە كاروانچىيان لەگەل خۇيان دەيانھىين.

لە شارە گەورەكان جۇرى يەكەمىيان بۇ ھەوانەوھى كاروانچىيانە، لە كاتى ئىستادا بە زۇرى دەكەونە قەراخى شارەكان، سەبارەت بەوھى لە رۇخى شارەكان زەوى چۆل زۆرە و تواناى فراوانكردىنى ھەوشە بۇ ژمارەپىكى زۆر لە ولاخى بەرزە لە ئارادا ھەپە. بەلام ئەمپرۇ ئەم كاروانسەرايانەى بۇ سەودا و بازرگانى لەبەرچا و گىراون بە گشتى دەكەونە ناوھەى شارەكان و زۆربەيان لە چوار راي جادە سەرەكى يەكان ھەلگەوتوون (گۆشەكانى يەكتەر بىرىنى دوو جادەى سەرەكى) وە بە شىپوھىيەك كە لە ھەردوو جادە سەرەكى يەكە دەروازەيان بۇ كراوھتەو، بۇ ئەوھى بازرگان و سەوداكران ولاخە بارھەلگەركانيان بى كۆسپ و بەربەست بىن و بچن. ديارە تەرزى بىناكانىش لەگەل ھەلومەرجى جۇرى بەكارھىنانيان گونجىنراو، ھەرچەندە لەوئىنەى بنچىنەپىيدا ھەموو تەرزەكان كەلوپەل. و بارخانەكان و ئەوانەى ھەوانەوھى مپوان وەكو يەكن.



ئەو كاروانسەرايانەى كە تەنھا بۇ خزمەتگوزارى ھاتوچۇى كاروانچىيان دروستكراون، دەزگايىكى وا تايبەتى پيشان نادەن، زۇربەى جاران ھەوشەيەكى گەورەن و لە دەورى تاگە بينايەك بۇ كاروانچيان، كەچى ۋەستا رۇژھەلاتىيەكانى بيناسازى ھەموو ھونەرى خۇيان لە پىكھاتەى ئەو كاروانسەرا گەورانە خەرج كىردوۋە كە بۇ سەوداى كەلوپەل و بازار بەكاردىن، بە جوانترين بيناي مزگەوت و خويندنگا بيناكەيان فراوانكردوۋە. ھەروەك چۇن كەلوپەلەكان بە پىى تەرزەكانيان پۇلئىكراون و لىك جوداكراونەتەو، ئاواش ئەو كاروانسەرايانەى كە ھەمان بارى كەلوپەليان لى دادەنرپت، دەكەونە ھاوسى ئەو فرۇشگايانەى كە ئەو تەرزە كەلوپەلەيان لى پىشكەشەدەكرپت. بەم شپوھ خانى ئاوريشم، خانى ئاسن، خانى خوى.. ھتد لىك جودا دەكرپنەو. زۇر جارانش ناوى كاروانسەراكان لەناوى ئاواكەرەو، يان ھى مزگەوتەكەى ھاوسى ۋەردەگىرپت، يەك لە مەرجهكانى ئەو خانە شارىيانە ئەوئەيە كە لە پال ھەر شوپنىكى دانانى كەلوپەلەكان بىرۇيەكى تايبەتيش بۇ بازىرگانەكان ھەيە. جگە لەوھش لەو خانانەى كە كاروانچىيەكان لە ناويشى دەھەوئەنەو، جگە لە تەوئەلەى ۋلاخ ژوورى تايبەتى تىرش ھەن.

(خانى باروت) لە بەيروت دەزگايىكى سادەى ئەو تەرزەيە، ئەوئەيان لە سالى ۱۱۶۳ (۱۷۵۰ز) لە لايەن (سوليمان لەماح) تەواوكر اوھ (۳۲ و ۳۳)، بە بەرىنايى ۲۰ م دەكەوئە سەر جادە گەورەكەى بازار، كە تازە فراوان و نوپكراوئەتەو، ۋە بە قوولى ۲۲ مەتريش دەچىتەو سەر كۇلانە بچووكەكەى تەنىشتى. رپزە تاقىك لە دەورى ھەوشەيەكى بچووكى ۷،۵ × ۵،۶ م سوور اوھتەو، كە لەسەر دىنگەى بىرگە چوارگۇشەى گۇشەلار ۋەستاون. لە ھەردوولاي دەروازەكەى لە جياتى ئەو جۇرە دىنگانە، ستوونى كۇنىنە (ئەنتىك) بەكارھىنراون، لە پشەوھى ھەموو ستوونەكان ژوورى شپوھ كونجى ھەن كە بەرەو رووى ھەوشە كراونەتەو، كە پىتر ۋەكو دوكان بەكارھىنراون. تەنھا لە گۇشەكانى ژوورى چوار دەور گىراوى ھەيە، كە لەوانەيە دوو ژوورە فراوانەكەى لاي باكوورىيان تەوئەلە بووبن. لە نھۇمى سەرەوھ ژوورەكانى پشەوھى تاقەكان بە دەرگاۋ پەنجەرە پازاونەتەو، ئەو ژوورانە ۋەكو بوپرو، يان بۇ كارى تايبەت بەكارھىنراون.

ههروهكو زۆربهى كاروانسەرا شارىيەكان، ژووره قوولەكانى بالى لاي جاده به شيوهيهكى نۆرگانى تىكەلى فرۆشگاگانى ترى بازار بووه. ئەو ژوورانەى كاروانسەراى (بارووت) كه قوولاييكي گهورهى پتر له ۳ مەترىان ههيه، بنه‌بانەكه‌يان بۆ شوپىنى هه‌وانه‌وه به‌كاردىت و به‌شى پيشه‌وه‌شيان به‌لاى جاده‌وه‌و، بۆ پيشاندانى كه‌لوپه‌لى فرۆشتن. دەروازەى سەرەكى ئەو كاروانسەرايە دەكه‌وێتە سەر جاده سەرەكییه‌كه. له‌لاى باكووريشيه‌وه دالانىكى بچووك ده‌چێتە سەر كوچه باريكه‌كه. هه‌روه‌ها ته‌ويله‌ى گۆشه‌ى باكوورى رۆژه‌لاتى دەرگاييكي راسته‌وخۆى لهم كوچه باريكه بۆ كراوته‌وه. شايانى سەرئەه‌ده‌ دەروازە سەرەكییه‌كه‌ى به‌ كه‌وانه‌يه‌كى سێپه‌رپه‌ى<sup>(۲۵)</sup> سەرى‌گىراوه، كه به‌و ته‌رزه‌ به‌رده‌ دوو رهنگه‌ى كه به‌ شيوه‌يه‌كى زۆر له‌ شارەكانى سووریا ده‌كه‌وێتە به‌رچاو، پرويكي ئارشىتيكتورى پى‌دراوه. ئەم دەروازەيه جگه له دالانه قوولەكه‌ى، دوو ژوورۆچكه‌ى به‌لاى هه‌وشه‌وه هه‌يه‌و له‌ ناوه‌راستى دالانه‌كەش پليكانه‌يه‌ك به‌ره‌و سەر‌خانه‌كه‌ى ده‌چێت.

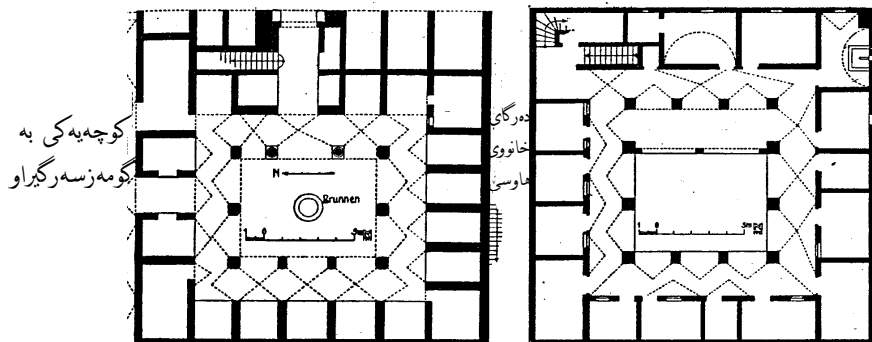

وێنه‌ى (۳۲، ۳۳) خانى باروت له به‌یروت

كاروانسەراكانى شارى بۆرسەى توركىيا پىتر كاروانسەراى سەرجادەى نىۋان ۋلاتەكان دەچن، زۆربەيان لەلايەن بېزەنتىيەكان يان گرىكىيەكان دروستكراون، لەو سەردەمانەى كە جەھەى بازىرگانىيان بەدەستەو بەوۋە. كاروانسەراكانى ئەو شارە پىكھاتوون لە ھەوشەيەكى چوارگۆشەى بە تاق دەورە گىراو، لە پىشتەوہى ئەو تافانەش رېزىك زوور و ھەمووشىيان نەھۆمى سەردەويان ھەيە. سەربانەكەشىيان تەخت و بەرەو جادە لىژ، يان ئەوئە جىزىرى<sup>(۳۶)</sup> دروست كراون. لە ھەوشەكانىيان وەكو كاروانسەراكانى تر دەزگايىكى سادەى بىرى ئاۋ ھەيە، ھەروەكو ئەمە لە خانى بارووتىش ھەيە، بىرەكەى خانى (ئىيەك) لە شارى بۆرسە بە مېچىكى چەماۋە سەرىپۇشكرائو، مزگەوتىكى بچوۋكى لەسەر دامەزىنراۋە.

لەو كاروانسەرايانەى كە سىمايىكى تايبەتى كاروانسەراى شارىيانەى ھەيەو دەگەرپتەوۋە بۇ سەردەمانەى سەدەى دواز دەم، خانى سالۋنىكە، بە شىۋەيەكى گىشتى ئەو خانە دەگەرپىنرپتەوۋە بۇ سولتان مورا، بەلام لىكۆلەرەوۋەكان لەوانە (تەكسىر) و (پولان)<sup>(۳۷)</sup> واى دادەنپن كە تەنھا دەروازەكەى و ھەندىك بەشى تىرى ناگرنگى لە سەردەستى سولتان مورا دروستكرائو، دەنا بىناكەو تەرزى پىكھاتەكەى دەگەرپتەوۋە بۇ سەردەمى بېزەنتى. خانى سالۋنىك (۳۴) لە روانگەى بەكارھىتايىيەوۋە لە سى بەش پىكھاتوۋە، ھەوشەيەك بىرىكى ئاۋى تىدايە، لە ھەموو لايىكەوۋە بە دوو رېز تاق بىرۋو زوورى ھەوانەوۋە دەورە گىراۋە. تەوئىلە يەك بە درىزايى كاروانسەراكە كەوتۆتە لاي دەروەى لايىكىان، ئەو تەوئىلەيەش لە ناوەرپاستەوۋە بە ھۆى رېزە كۆلەگەيەك كراۋە بە دوو بەش، ئەو تەوئىلە رېزە پەنجەرەيەكى تىدايە كە تەماشاي كۆلاننىك دەكەن، سى لاکەى تىرى كە ھەموو دەكەونە سەرجادە، بە كونجە دوكان دەورەگىراۋە، كە بەرىنيان وەكوو كونجەكانى ھەوانەيە كە كەوتوونەتە ناوۋە بەرەو ھەوشە. دەروازەى كاروانسەراكە دەكەوئىتە ئەو بالەى كە كەوتۆتە بەرامبەر بالى تەوئىلە درىزەكە، بەلام نەكەوتۆتە ناوەرپاستى بالەكە، لەوانەشە ھۆى ئەمە ئەوۋە بووبىت، كە ويستىيان بىرە ناوۋەكەى ناوەرپاستى ھەوشە لە ھاتوچۋى نىۋان ئەو دەروازەو دەروازەى تەوئىلەكە بپارىزن، كە ئەوئىش ناكەوئىتە ناوەرپاستى بالى تەوئىلە. تەوئىلەو فرۇشگاكان يەك

نھۆمىن، بۆيەشە تۈنراۋە كە بۇ ژوورەكانى سەرخان پەنجەرە بەرەو جادە بىكرىتەۋە. دوو قادرمە بۇ سەربانى خانەكە دەكەونە تەنىشت دالانى سەرەكى و دەروازى تەۋىلە.

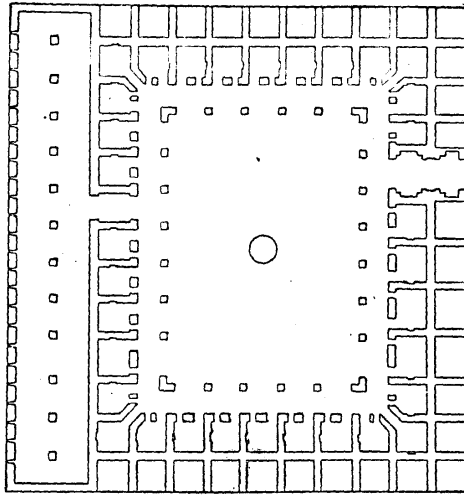

ۋىنەى ۳۴: خانى سالۋنىك

ۋەرگىراۋە لە (H. Thiersch: Pharos. Berlin 1909. B. G. Teubner)

شارى دىاربەكر (نامەد) بە تايبەت بە كارۋانسەراى قەشەنگ رازاۋەتەۋە، مېۋانخانەكانى ئەو شارە نىزىكە ھەموو بە شىۋەيەكى رېكۋىپىك بارى نەخشەى ئاسۋىيان و لەبارى رۈخسارى دەرەۋەيان كە بە ھۆى بەكارھىنانى دوو رەنگ بەرد يەگجار سەرنجراكىش دروستكران، بە تايبەت كارۋانسەراى (دەلال)<sup>(۳۸)</sup>، كە زۆر بە كارۋانسەراى سالۋنىك دەچىت (ۋىنە ۳۵). ئەو كارۋانسەرايە لاكىشەيەكى گەۋرەۋە فراۋانە و نىزىكە لە شوپىنىكى ئازاد ھەلگەۋتوۋە، ساختومانەكەى لە بەشە بىنايىكى نىزىكەى چۈرگۆشە پىكىدىت، كە برىتىيە لە ھەۋشەيەك و بە ژوورى ھەۋانەۋە دەۋرەگىراۋە، لەلەى باشۋورىيەۋە تەۋىلەيەكى لاكىشەى گەۋرەى پېۋەنۋوساۋە، دەروازە سەرنجراكىشەكەى (ۋىنە ۳۶) كە باگرىكى قوۋلى ھەيە، لە ناۋەپراستى بەشە

سەرەکییەکی بیناکە دەچیتە ناو حەوشەکەو، لە حەوشەکەووە لەملاوئەولای دو پلیکانە بۆ نھۆمی سەرەووە دەچن. لە ناوەرەستی بانی بەرامبەر دەروازە ھەیوانیک ھەییە، کە لە بەریناییدا وەکو دەروازەکەییەو، لەملاوئەولای ئەو ھەیوانەش لە حەوشەووە دوو پلیکانە دەچنە نھۆمی سەرەووە. لەناو ئەو ھەیوانەدا ئیستا دەزگاکانی ئاودەست دامەزرینراووە. چوار دەوری حەوشە بە تاقی کەوانە تیژ رازاونەتەووە، کە لەسەر ستوونی سفت و پتەو پۆنراون. تاقەکانی نھۆمی سەرەووەش لەسەر ستونگەیی بەردین بەرەو حەوشە پۆنراون. لە ناستی ھەیوانەکەیی نھۆمی زەمینی پێزە تاقەکانی نھۆمی سەرەووە بە ھۆی ژووریک دەچرین، قوولایی ئەو ژوورە تا رووی دەرەووی دەچیت.

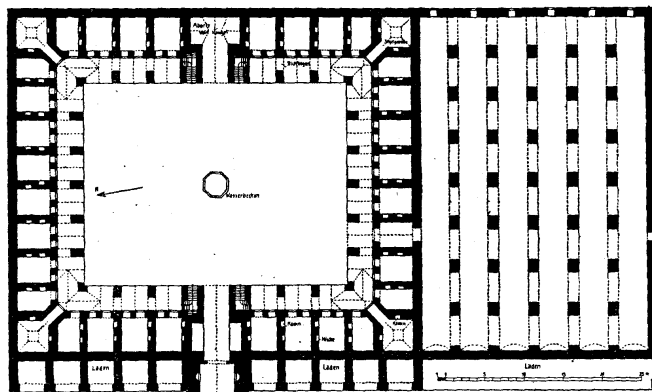

وینەیی ۳۵: نەخشەیی ئاسۆیی کاروانسەرایی دەلال لە شاری ئامەد (دیاربەکر)

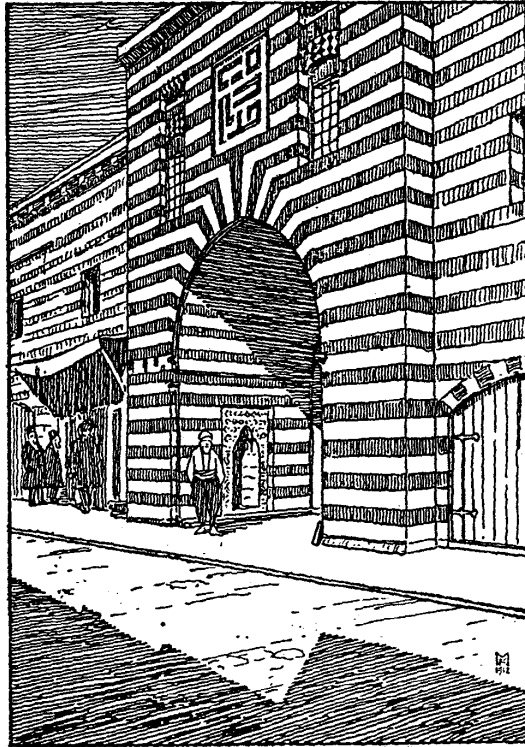

وینە ۲۶: دەروازەکەى خانى دەلال لە دیاربەکر

پرووی دیواری دەرەوہی بە پێزە بەردی پەش و سپی پاراوتەوہ (وینە ۲۷). لە پشتهوہی تاقەکان ژووری بچووک بچووکى حەوانەوہ دامەزێنراون، کە ھەر ژووریک خاوەنى ئاگردانیکی دووگەلکیشدارەو، کونجیکی بۆ گەنجینە (عەمبار) تێدایەو سەریان بە گومەزیکی تونیلی گیراوەو ھەر ژووریک دەرگاو پەنجەرەپەکی بەرەو حەوشە بۆ کراوتەوہ. لە بەشە سەرەکییەکەى بینای کاروانسەراکە، لە نھۆمی زەمینى و لە پرووی جادەوہ، پێزیک دوکان کراونەتەوہ، کە شەوانە بە دەرگای دارین دادەخرین و لەگەڵ دیمەنى روخسارى بیناکە لە پرووی ئارشیتیکتۆرییەوہ گونجاون. پاسارەى (گوپسوانە)

سەرەكى ساختمانەكە لە تەختەبەردى دەرىپەريو پېكھاتووو بە ھۆى راگرى سادە ھەلگىراون. لە باى باشوورىيەوۈ دالانىك كە بە قەد ژوورېك بەرىنە دەچىتە ناو ھۆلى تەوئىلەيەكى رېكوپېك. ئەو تەوئىلەيە بە شەش گومەزى تونىلى سەرى گىراو، ئەو گومەزانە لەسەر كەوانەى تەوئىلدار چەماونەتەوۈ. ئەو گومەزە تونىليانە بە ھۆى حەوت رېزە دىنگەى سفت و بارستەدار بە يەكەوۈ دووراوئەتەوۈ، دىنگەكانىش بە ھۆى ھەشت دانە تىزكەوانە بە دىوارى دەرەوۈ بە يەكتەرەوۈ پەيوەندن. ئەو تەوئىلەيە بە ھۆى شەش پەنجەرەى بچوك لەلەى كۆلانى رۆژھەلاتىيەوۈ روناك دەبىتەوۈ. دەرگايىكى بچووكىش لەلەى باشوورىيەوۈ دەچىتە سەر كۆلانى تەنىشت.

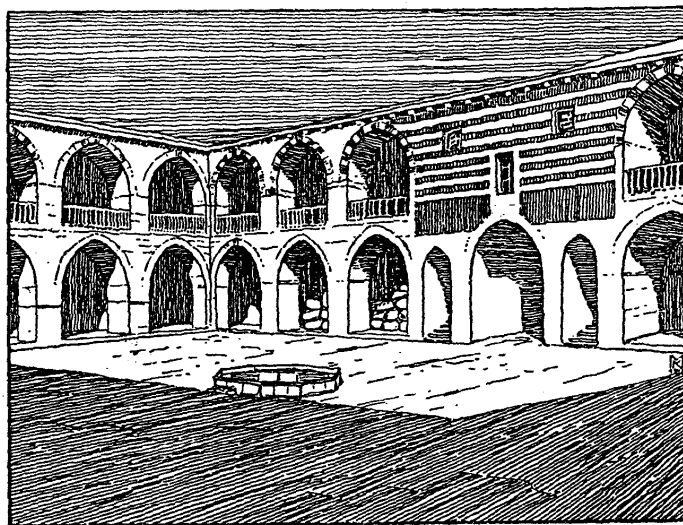

وئىنە ۳۷: گۆشەى باكوورى رۆژھەلاتى حەوشەى كاروانسەراى دەلال لە دياربەكر

خانى (حەسەن پاشا)ى دياربەكر (۵۸،) كە لە رۆزگارنى ئەمپىرۇ بە شىۋەيەكى گىشتى حەوشەكەى بۆتە جىگەى سەوداى دانەۋىلەو، نەۋمى سەرەۋەشى كراۋتە شوپىنى پىشەگەرى، لە دىۋى حەوشەۋە بە ھۆى پىكھاتەى تاق و ستوون و تاجى ستوونەكانى، كە بە شىۋەيەكى سادە دارپىژراون، پووخسارىكى سەرنجراكىشى ھەيە. ھەردوۋ پووخسارى تەنىشتەكانىشى بە ھۆى ھەيوانىك لە ناۋەراستىانەۋە بە تۆخى پىشان دراون. خانوچكەى سەر بىرى حەوشەكەشى يەگجەر جوان دروستكراۋە. پىشتىرى ئەو كاروانسەرايەش بە تايبەت سەرنجراكىشە، نىۋەى خراۋتە ژىر زەۋى، لە گۆشەى باكوورى رۆژئاۋايەۋە، پووتەختىكى لىژ لە ژوورىكى شىۋە ھەيوانىيەۋە، كە دەزگەى ئاۋدەستخانەى لى دامەزراۋە، بەرەو رۆژھەلات بە ئاراستەى پىشتىرەكە شۆرپوۋەتەۋە، خشاۋتە ژىر نىۋەى بائى باكور و نىۋەى بائى رۆژھەلاتى بىناكە. پىۋىستە ئەۋە بىخەمە بەرچاۋ كە ئەۋە تاكە شىكارىك بوۋە بۇ گەيشتن بە پىشتىرەكە، چونكە ئەۋە كاتەى كە ئەۋە پىشتىرەيان لە پال كاروانسەراكە دروست كردوۋە بىناكە خاۋەنى عاردىكى كەم بوۋە.

فرۇشگاكانى كاروانسەراى دياربەكر و ھى ماردىنىش بە شىۋەيەكى ئۆرگانى لەگەل ساختومانى كاروانسەراكان تىكھەلگىش كراون، كەچى لە شارەكانى موسل و ئورفە بە شىۋەيەكى گىشتى لە خانوچكەى تەختەيى پىكھاتوون خراۋنەتە پال دىۋارى دەرەۋەى خانەگان. لە كاروانسەراى (ماردىن) (۳۸، ۳۹، ۴۰) سەبارەت شوپىنى دامەزراندنى خانەگان شاخاۋىن، پووبەرىكى كەمىيان داگىر كردوۋە و تەنھا تاكە پوۋىكىيان كەوتۇتە سەرچادە، لەۋ دوۋ بائەى بە ستوونى كەوتوونەتە سەر چادە دوۋ پىشتىرى درىژ و بارىكە لە دروستكراون، پوۋى چادەى بىناكەش ھەموۋى بە دوكان رازاۋتەۋە، لە ناۋەراستى بائى باكوورى بىناكەش، لە بەرامبەرى دەرۋازە، بەشىك لە بىناكە بەرەو حەوشە بە زەقى دەرپەرىۋە، ئەۋە بەشە دەرپەرىۋەش كاتى خۆى برىتى بوۋ لە ھەيوانىك بەرەو حەوشە والا بوۋە، پاشتر بە دىۋارىكى تەنكى پەنجەرەدا پوۋى حەوشەشى بۇ زىادكراۋە (تەختە ۷)، لە تەنىشت ئەم ژوورەش لە پال دىۋارى بەردىنى دەرەۋە ژوورىك ھەيە، كە كانىيىكى ئاۋى سازگارى تىدايە. جگە لەمەش بىرىكى ئاۋ لە



ناوہراستی نیوہی رۆژھەلاتی ھەوشەدا ھەییە، کە بە شیۆھییەکی سادە پەرژین کراوہ،  
 وەکو زۆربەیی خانووەکانی ماردین، ئەو بیرە دەچیئەوہ ناو عەمبارییکی ئاوی سەرگیراو،  
 کە بریتیە لە کاریزێک بۆ پاشەکەوتکردنی ئاوی دروست کراوہ.

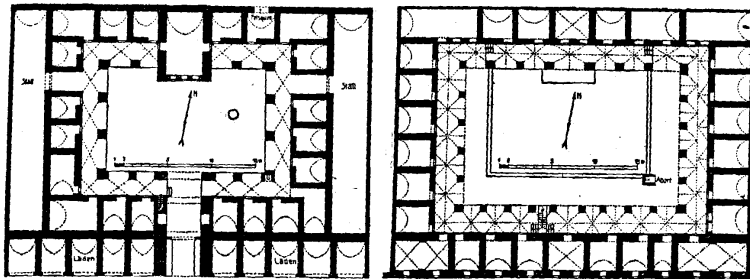

نھۆمی زەمینی

نھۆمی سەرەوہ

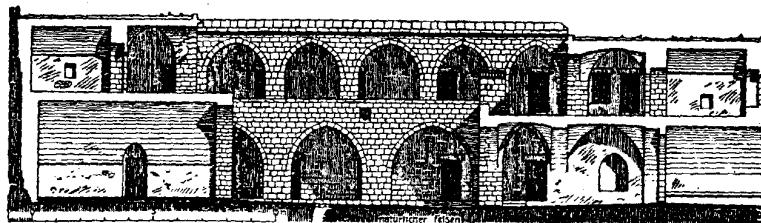

برگەییەکی بەرینی

وینە ۳۸، ۳۹، ۴۰ خانە ماردین

خانی (سهرایافۆ) (وینه ۴۱) په یوه نډیځی راسته و خۆی له گهډ بازار هه یه. ئیستا که لاییکى ئه و کاروانسه رایه میوانخانه یه کی هاوچهرخ دروستکراوه. له شاره کانی (فرانژا) و (یاسیپا) و (ئولیجا) خانه کان له نهۆمی زمیناندا باله کانی پیشه وه بیان خاوهنی دوو کانی قوول دریزووکانین که به ته ریپى باله کان دامه زراون و، له ناوه راستی باله کان و له میانی دوو کانه کان دالانى دهر وازه به ره و حه وشه دهجیت. له بهرامبه ر یه کی له دهر وازه کان راره ویک له حه وشه وه دهجیته ناو پشتریکی دوو خانه یی. که قولاییه که ی نزیکه به قه د قولایى دوو کانه کانی لای دهر وازه یه و، تنه ا له نهۆمی زمینییه وه ده توانی بجیته ناو ئه و پشتره. له چواره مین لای ئه و خانه، واته بالی لای بازار، دوو کانه کان تیکه لی قه یسه رییه ک دهنه وه و ده چنه ناو بازاره که و، سه ری ئه و باله گومه زیکی تونیلییه و له بهرامبه ریشیان له ناو قه یسه رییه که ریزه دوو کانیکی تر هه ن و، له پشته وه ی ئه و ریزه دوو کانه ش ریزه دوو کانیکی تر به ره و جاده ی پشته وه دامه زراون، له م جاده وه دالانىک دریز دهنه یته وه تا ده گاته ناو خانه که.

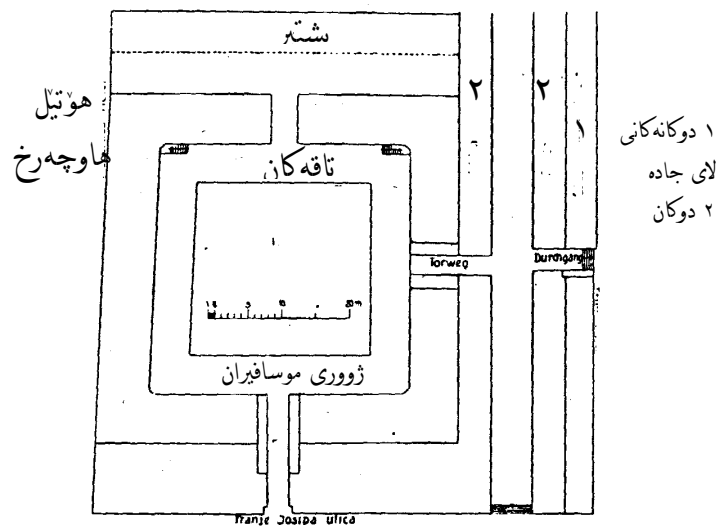

وینه ۴۱: خانیک له سهرایافۆ

خانىكى شارييانەي زۆر دلگىر و فراوان لە شارى ئەسفەهان ھەيە، خانى شا سولتان حوسەيىن<sup>(۲۹)</sup>، ئەو خانە لەسەردەستى داىكى شا بە دروستکردن دراو، بۆيەشە بەناو شاوھ ناسراو. لە دەروەرا دريژيەگەي ۱۲۸ مەتر و پانييەگەي ۹۳ مەتر. دوو ھەوشەي ناوگەي ھەيە و ژوورەگەي ھەوانەوھەش لە دەورى يەككيان بوونەتە پەرزەين، گەچى سى لاي ھەوشەگەي تر بە پشتير و ژوورى ئازەلان تەنراو. ھەوشەگەي لاي دەروەي كە گۆشەگەي لارن، بە دوو ريز تاقى لەسەر يەك دەورە گىراو. لە نھۇمى زەمىنى بنكەي ستوونى تاقى ژيرەو لە ناستى زەوى بەرزترن و وەگو سەكۆيەك بۆ ناو ھەوشەگە دەرپەريون. لە ھەشت جىگاياندا دەتوانریت بە ھۆي پليكانەي چوار پلەيى بچیتە سەر ئەم سەكۆيە. دەروازەي سەرەكى كاروانسەرا كە دەكەويتە ناوھەندى بالى باكوورى و بەرەو بازار ھەلكەوتوو. ژوورە ھەرە باشەگەي ئەو كاروانسەرايە دەكەويتە ناوھەندى سى بالەگەي تر و گۆشەگەي باشوور و باكوورى رۆژھەلاتيەو. ھەشت پليكانەش بۆ نھۇمى سەرەو دەكەونە ئەملاوئەولاي ھەيوانەگەي. چونكە ئاويك كە لە قوتابخانە ئاينەگەي (مەدرەسە) ھاوسىيەو ديت، لە رۆژئاو و بەرەو رۆژھەلات و بەزير ژوورەگەي ھەوانەوھە سەكۆ چوارگۆشەيەگەي ناوھەندى ھەوشە بەناو تونيليك رەت دەبیت و ھەوشەگە دەكاتە دوو بەش، ئەو جۆگەلە ئاوە ۶،۵ م بەرینەو رۆخەگەي بە ديوارىكى ليژى سى پليكەي لە بەردى نەقارى چىكراو، باوھەردارە نوپزەرەگان بۆ دەسنويژ شوشتن بەو پليكانە دەچنە سەر جۆگەكە. دوو دەروازە لەلای رۆژھەلاتيەو دەچیتە سەر ئاخوھەگان. ئەو خانە بە سىماي گشتى خۆي، خانى (موسەللا) ي شارى نەجەفمان دىنيەتەو ياد، ئەو نەبى ئەو خانە زۆر قەبەتر رۆنراو.

ھەموو كاروانسەراگان ئاوا ريكوپيك و بە ئەندازەدارى دروستنەكران، وەكو ئەوانەي كە تاكو ئىستا ئامازەمان بۆ كرددون، چونكە لە ھەموو شويينيك رووبەرى پيوست لە بەردەستدا نەبوو، تا بە ئارەزووى خۆيان نەخشەي چوارگۆشەي لەسەردا بكيشن. بۆيەشە خانەگەي ھەوانەوھە بە ناچارى لەگەل جادەو ئەو خانووانەي كە پيشتر ھەبوون، گونجىنراون. ھەروەكوو لە شارى (موسل) ئەو دياردەمان دەكەويتە

بەرچاۋ، خانەکان تىكەلەكشى خانوۋ خانوچكە پىچاۋپىچەكانى پىشوتەر كراۋن. دەنا لە ھەر شوپىنەك دەرفەت ھەبوۋىت خانەكان خۇيان لە نەخشەى چوارگۆشەى نىزىك كىرۋتەۋە. خانى (حاجى قاسم ئاغا) كە خانى پاشاشى پى دەگوتىرى، نەۋنەى كارۋانسەراكانى شارى موسلە، تەمەنى نىزىكە سەد سال دەبىت. ئەۋ خانەھى (داۋد چەلەبى) يە كە دىلماجى جىگىرى كۇنسۇلى ئەلمانىيە، ئەۋەش بوۋە ھۇى ئەۋەى بە ئاسانى ناتوانم سەردانى ژوورەكانى بىكەم. خودى خانەكە دەكەۋىتە پىشتەۋەى روۋى جادەى، بە قوۋلاىى ئەۋ فرۇشگايانەى كە لە نەۋمى زەمىنى بەرەۋ پىشەۋە رۇنراۋن. تەنھا بىناى قەنتەرەكەى ھاتۇتە سەر جادە تەنگەكە (۴۲ و ۴۳). لە ھەر لايىكى دالانى دەروازەكە سى فرۇشگا ھەلكەۋتوۋە. لە دەۋرى ھەۋشەكەشى (تەختە ۷)، كە چوارگۆشەىكى نارىك و نائەندازەبىيەۋ ھەندىك لە گۆشەكانى لارن، دوو رىزە ژوور بوۋنەتە پەرزىن و ھەموو ژوورەكان دادەخرىن و كراۋنەتە بوپىرۇى بازىرگانەكان.

۴۲ خانى حاجى  
قاسماغا لە موسل  
نەۋمى زەمىنى

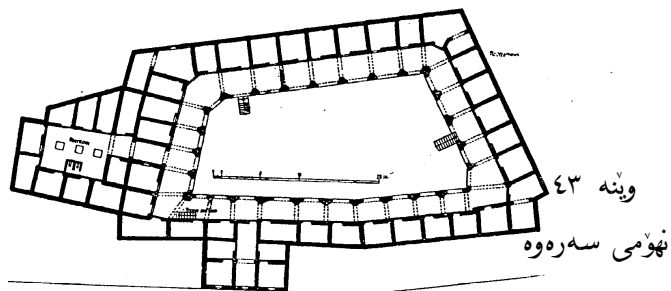
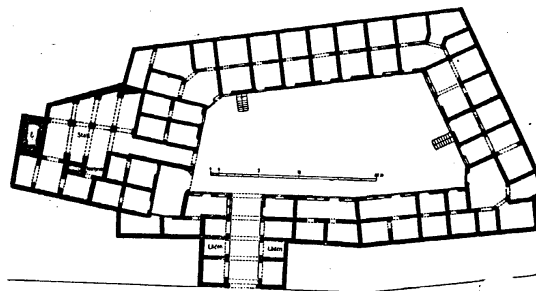

۴۳ خانى سەرەۋە  
نەۋمى زەمىنى

لە گۆشەکانی ژووری ناریک و نائەندازەیی بئێ پەنجەرە ھاتۆتە ئاراو، ھیچ گۆشەپەکیان وەستاو نیە، ئەوەی کە وەستاکی رۆژھەلاتی زۆر مەرامیانە. لە لا تەنگەکەى حەوشە، دالانیکی تەنگ دەچیتەووە ناو پشتری خانەکە، کە کەوتۆتە لاجەپیکى خانەکە، ھیچ شیوازیکی ئەندازەیی تیدا دەرناکەوێ. ستوون و بانە چەماوەکانی کە لە کەلە بەرد دروستکراون و داریژراون و، لە گەورەیی و ئەستووری زۆر لیکتر جودان، بە جۆریک پشترەکە کە بە سێ کولانەى سەربان رۆشناپیکى بئێھیز وەردەگرن، پتر لە ئەشکەوتیکى سروشتى دەچیت، وەک لە ژووریکى بیناکراو. لە نھۆمى سەرەوێش ریزە تاقیک لە ھەر چوار دەوری حەوشە سووراوتەووە ژوورەکانى حەوانەوێ میوانانیش کەوتوونە پشتر ئەو ریزە تاقە، بە ھۆى دوو پەیزە لە رووھەکانى حەوشەو دەچیتە نھۆمى سەرەو. لە سەرەوێ ژوورەکانى پشتر دوو حەوشۆکەى لاجەپ ھەن، کە لەو حەوشانەووە رۆناکی لەسەرەو دیتە ناو پشترەکە. ژوورە بچوو کەکانى دەوری ئەو دوو حەوشۆکەش بە شیوہپەکی گشتى بۆ عەمبارى کەچەو پەچەو شتى ناپیویست بەکار دین. دیوار و بانە چەماوەکانى خانەکە لە پارچە بەرد دروستکراون و گەچمالکراون. رووھەکان و دیوارى ژوورەکانى ھەموو بە گەچ سواق دراون و ھیچ جوانکاریکیان تیدا نەکراوە. تەنھا دەروازە و قەنتەرەو چوارچیوہى دەرگاگانى حەوشەى بە بەردى مەرمەرى موسلاوى چیکراون و بە نەقش و نیگارى سەرنجکیش رازاونەتەووە. گومەزەکانى لە ئاستى تاقەکان کلاوہى داریژراویان ھەپەو، تەنھا ئاستى دالانى دەروازە کە دیوارەکانى ستوونین، بە تونیلیکی گومەزى گۆشە تیژ بانگیر کراون و بە دوو ریزە نەقشى ستاکلاتیتی رازاونەتەووە.

خانى (ئەلوەزیر) لە حەلب (وینە ۴۴) لە شیوہیدا لەو خانە باسکراوہى پیشوو نزیکە، بەلام لەم قەبەتر و سەرنجراکیشترە، سێ بالى ئازادەو بالیکیشى بە بینا ھاوسیکەى نووساوە. سێ بالى نزیکە بە شیوہپەکی ئەندازەیی بیناکراوہو ژوورەکانى گۆشە وەستاون، بەلام بالى چوارەمى نائەندازەپەووە ژوورەکانى بە گۆشەى لار کەوتوونەتە سەریەکتەر. خانى ئەلوەزیر وەکو خانەکانى تر خاوەنى ریزە دوکانى لای جادە نیە، وە دەروازەکەشى کە کەمیک لە بیناکە بەرزتر سازکراوە، بۆ پیشەوہ بەرەو

جاده نههاتۆته دهرهوه. له ناو دالانسی دهرهوهوه که چهند کونجیکی تیا دایه، دوو پلیکانه‌ی بهرامبهر دهچنه نهۆمی سه‌رهوه. له بالی باکووری رۆژئاوا و بالی باشوورییهوه دوو ریز ژوور له پشتی یه‌کتر ریزکراون، که له‌وانه دوو یان سی ژووری ریزی پشتهوه له‌گه‌ل ژووریکی پیشه‌وه که گه‌وره‌یی دوو ژووریان هه‌یه، تیکه‌ل به یه‌کتر کراون و یه‌که‌یه‌کی تایبه‌تیا دروستکردوه، روهی دهرهوه‌ی بالی باکووری له چه‌ند شوینیک به‌گۆشه‌یه‌کی وه‌ستاو په‌یزه‌یی به‌ره‌و دهرهوه دهرپه‌ریوه، به‌شیوه‌یه‌ک که ژوره‌کانی پشته‌وه هه‌ریه‌کیکیان چه‌ند مه‌تریک له‌وه‌ی پیشووی قوولتر بووه. له گۆشه‌ی باکووری رۆژئاوایه‌وه ته‌نها ژووریک له‌م باله‌وه هه‌یه، به‌لام له‌ناوه‌راسته‌وه دوو ریز ژووری یه‌ک له‌وه‌ی یه‌کتر هه‌ن و، له‌گۆشه‌ی باکووری رۆژه‌لاتیه‌وه، دوه‌ی دووه‌مین به‌شی دهرپه‌ریو توانراوه پشتیریک دابه‌زرینریت، هه‌رچه‌نده پشتیری سه‌ره‌کی که‌وتۆته پشته‌وه‌ی ریزه ژوره‌که‌ی بالی رۆژه‌لات و به‌هۆی دالانیکی ساده، له‌ته‌نیشته‌ پلیکانه‌یه‌ک که ده‌چیته نهۆمی سه‌ره‌وه، ده‌گه‌یته ناو ئه‌وه پشتیره. له‌سی لای نهۆمی سه‌ره‌وه ریزه تافیک ته‌ماشای هه‌وشه ده‌کات، که هه‌موو تاجه‌که‌وانه (که‌وانه‌ی ئیرانیی) سه‌رگیرا، له‌نیوه‌ی رۆژئاوایه‌وه تاقه‌کان خراونه‌ته سه‌ر ستوونی ساده (ته‌خته VI)، که‌چی له‌نیوه‌ی رۆژه‌لاتی که‌وتوونه‌ته سه‌ر دینگه‌ی سفت و به‌بارسته.

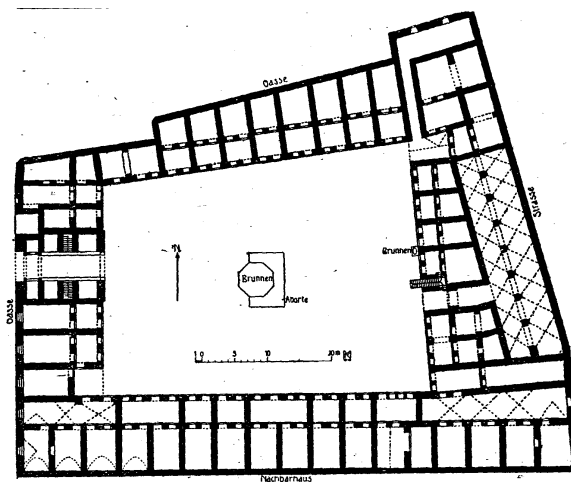

وینه ٤٤: خانى (ئه‌لوه‌زیر) له‌حه‌له‌ب

كاروانسەراكانى تىرى شارى خەلەب بە ھەمان نەخشە دامەزىنراون، شايانى باسە كە خانى خۇپە (تەختە VI) كە لە ناوئاستى بالى بەرامبەر دەروازە ھەيوانىكىزلى ھەيەو ھەر دوو نەھۇمى گرتۇتە خۇى، لەملاوئەولای ئەو ھەيوانە دوو پەيژە دەچىتە نەھۇمى سەرەو، نىزىكە ھەموو خانەكانى خەلەب بەشە بىنايىكىيان ھەبوو، كە بە داخەو لە سەردەمى نوئى ويران بوون، يان بە بىناى نوئى روويان داپۇشراو. ھەرەك لە خانى ئەلوەزىر دەيىنن ھۇلى سەربىرى ئاوەكەى نىوہى شاردراوئەو، لە خانى گومرۇك مزگەوتەكەى. كاروانسەراكانى خەلەب خاوەنى دىكۆرى جوان و رازاوە بوونە، وەك لە دەروازە مۇنۇمىنتالەكەى خانى ئەلوەزىر و پەنجەرەيەكى خانى (سابوون) دەكەويتە بەرچاومان (تەختە X).

كاروانسەراكانى شارى قوستەنتىن (ئەستەنبۇلى ئىستا. ع. د.) جۆرىكى ترىن، سەبارەت بە بايەخى گىنگى ئەو شارە لە سەدەكانى پىشوو، ژمارەيىكى زۆر كاروانسەرا لەم شارە دروستكراو. لەو كاتانەى دوایی بە شىوہەيەكى ورد (س. گورلىت) لە خانەكانى ئەو شارەى كۆليوئەو (ھونەرى بىناكارى قوستەنتىنە). بۇيە لىرە بە كورتى و بەش بە پىويست باسيان لىوہ دەكەين. زۆربەى كاروانسەراكان روويكى قادرمەيىيان ھەيە بەرەو جادە، كە ئەووش لەوہو ھاتووە كە لەسەر رووبەريكى گۆشە خوار و لە دەورى ھەوشىيىكى چوارگۆشەو زوورى گۆشە وەستا بە يەكترەو پىوہندىراون، كە بە گونجاوى لەگەل جادەى لارى لە ئارادا بوو، رووى جادەى بىناكان بە شىوہى پلە پلە بۇ دەروہ ھەلكشاون و بەم شىوہ روويكى قادرمەيىيان بەخۇوہ گرتووە. ئەو دياردە لە خانى (بيوك جەنى) و خانى (حەسەن پاشا) و ھى تر دەيىنن (ويە ۴۵). لە زۆربەى خانەكان پەنجەرەى گەورە گەورە لە رووى جادەيان كراوئەو، ئەو دەستوورە لە شارەكانى بەشى ئاسىياى توركيا ھەرگىز ناكەويتە بەرچاو. بە ھۇى ئەو پەنجەرەنەو كاروانسەراكان لە رووى جادەو روخسارىكى شىوہ خانووى ئاسايىيان بەخۇوہ گرتووە. ھەرودھاش ژمارەى نەھۇمى كاروانسەراكانى قوستەنتىنە پترە لە ھى شارەكانى سوريا و مىزۇپۇتاميا. زۆربەيان جگە لە نەھۇمى زەمىنى دوو نەھۇمى تىرشىيان لە سەرەو ھەيە، تەننەت خانى (بيوك جەنى) سى نەھۇمى تىرى ھەيە. زۆربەى

خانه‌کان رووبه‌ریکی فراوانیان هه‌یه و به هۆی ژماره‌ی زۆری حه‌وشه‌کان، بۆ نمونه له کاروانسه‌رای (وله‌یده) که سی حه‌وشی هه‌یه، ژوره‌کان پتر سوودیان لی وهرده‌گیریت. ئەگه‌ریش خانه‌کان له رووی جاده‌وه به خانوبه‌ره‌ی ناسایی ده‌چن، به‌لام له رووی ناو حه‌وشه‌کانه‌وه به ته‌واوی روخساری کاروانسه‌رای سه‌ده‌کانی ناوهراس‌ت پيشانده‌ده‌ن. دانیشتن و پشتیر و ژوره‌کانی حه‌وانه‌وه ده‌که‌ونه نه‌ۆمی زه‌مینیی، له نه‌ۆمه‌کانی سه‌ره‌وه‌ش چوارده‌وری حه‌وشه‌کان تاقیرژ کراوه و تاقه‌کانییش به که‌وانه‌ی بازنه‌یی خراونه‌ته سه‌ر دینگه یان ستوونی به‌ردین. ئەو گۆمه‌زه‌ی که به‌ره‌و دهره‌وه‌یه له چاتی به گه‌ج مالدراو دروستکراوه. سیمای زۆر تابه‌تی کاروانسه‌راکانی قوسته‌نتینییه بریتییه له به‌شه‌ بینای گۆشه‌کانی که وه‌کو که‌لوو به‌رزکراونه‌ته‌وه. ئەو جۆره که‌لووه هیشتان له خانی وه‌زیر و گۆشه‌کانی پشته‌وه‌ی خانی وله‌یده ماوه، که بریتییه له که‌لوویکی چوارگۆشه‌یی زه‌به‌لاخی ۲۵ م به‌رز، که ده‌گه‌ریته‌وه بۆ هونه‌ری سه‌رده‌می بی‌زه‌نتیی.

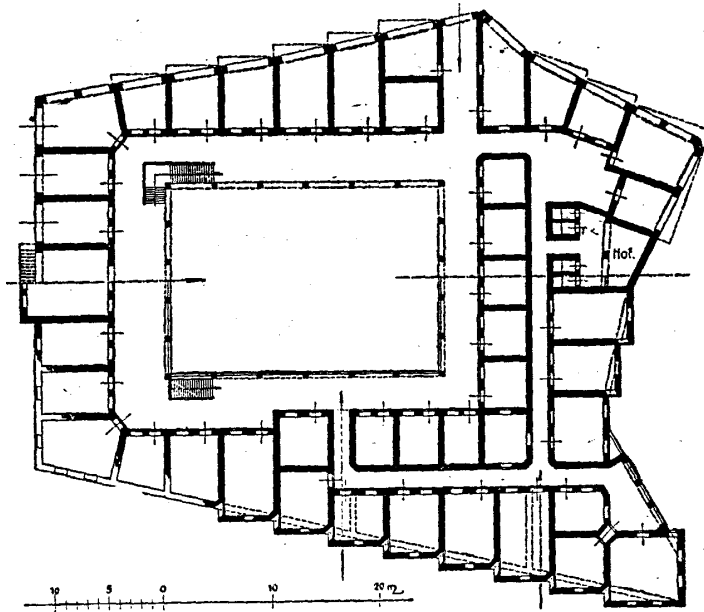

وینه ۴۵: کاروانسه‌رای حه‌سه‌ن پاشا

له قوسته‌نتینییه وهرگیراوه له (C. Gurlitt Die Baukunst Konstantiopele berlin)

(1919 E. Wasmuth Abb. 106)



شیوازی کارهكتهرى بيناى كاروانسهراكان له قوستهنتينيه بریتيه له تهنیکاری دیوارهکانی، که ههمیشه دواى ههر دوو چین خشتى سوورهوهکراو، چینیک بهردى نهقارکراو بهکارهاتووه، بۇ نموونه رووى پیشهوهى خانى (خاسندهر) ئاوا داریژراوه. بهرزى نهؤمهکانیش زؤر بايهخى پى دراوه، بۇ نموونه خانى وهلیده بهرزى نهؤمهکانى ۶ مهتره، بهو جؤره خانى وهلیده بهو بهرزیهو به دریژاییه گهورهکهى ۷۰،۷۵ م، دیمهنیکى سهرنجراکیشى به بيناکه بهخشیوه.

ئهو کاروانسهرايانهى باسکراون نزيکه ههموويان دهگهرينهوه بۇ سهدهکانى ۱۵-۱۷. تهرزى بيناکاریان نهگهریش سادهش بووبن، تا سهردهمى نوى هاتوون، له شارى (ئیلگوین) لهسهر ریگای شهمندهفهر بهرهو قونیه، خانیکى هاوچهرخى قهبه دهکهویتته بهرچاو<sup>(۲۰)</sup>. که ههوشیکى دریژى ههیهو چهند دهچیتته قولایى تهسك دهبیتتهوه، له جياتى ستوون و کهوانهو تاقى بهردین، لهم خانهدا ههردوو نهؤمى سهروهه گهلهرى ئازادى له دارى بۇ دروستکراوه. بهشى سهرهكى نهؤمى زهمینیش تهنها پشتره.

خانى ههجاجانى بهغداش که دهکهویتته بهرامبهر خانووى حکومهت له (کازمیه Kadhimen)، گۆشهکانى شیوه کهلووین (وینه ۴۶). نهوهشیان نهؤمى زهمینیهكى پیکهاتووه له کؤمهلیک دوکان که روویان کردؤته جادهو مهیدانهکهى پیشهوهى، وه ههوشهکهشى به تاق و پشتر و ژوورهکانى پشتى، دهورهدراوه.

له نهؤمى سهروهشى میوانخانهیهو لهناو تاقهکانى ههوشهوه پلیکانهى بۇ دهچیت، له مهیدانى پیشهوهشى دهرگاییکى ههیه که به هؤى پهیژهیهک که خراوته سهر کاریتهیهكى دارین، پیوهندکراوه. دوو نهؤمى نزمتریش کهوتوونهته سهر گۆشهکانى، که به هؤى راگرى له دار دروستکراو ههنديک بۇ پیشهوه دهپهرین و، رووى دهروهه پهنجهریان بۇ کراوتهوه. ههر یهک لهو نهؤمه کهلوویاننهى گۆشهکان جگه له پهیژهیهكى تهسك، چوار ژووریان ههیه.

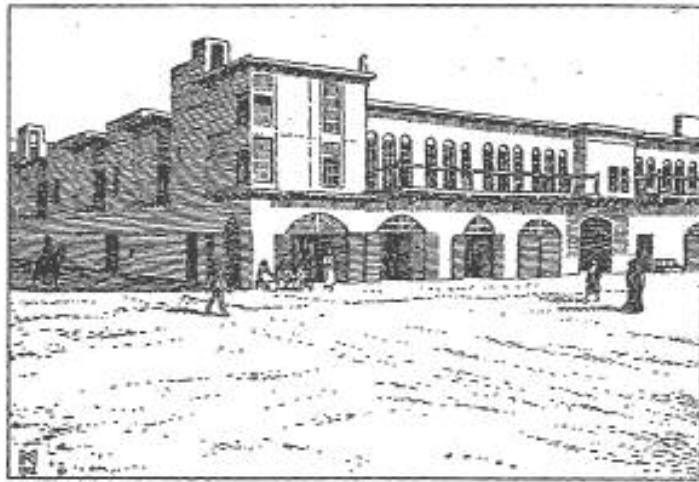

وینه ۴۶: خانی حه‌جاجان له کازمیه- به‌غدا

## ب- دەزگا داپۆشراوكان

دەزگای بە تەواوی جیاواز لەوانەى كە تا ئیستا قسەمان لى كەردوون، لە كاروانسەراكانى شام دەكەوێتە بەرچاو. كاروانسەراكانى ئەوى لە جىياتى حەوشەىيەكى ئاوالا ھۆلىكى داپۆشراوى سەربان گۆمەزىيان ھەيە، لە كاروانسەراكانى شام لە تەرزى ئەوانەى پىشوو تەنھا خانى (حەرىر) و خانى (زەھىت)، شايانى سەرنجى، دەنا ئەوانەى تر زۆربەيان دەزگاكانىيان داپۆشراون، لە ھەريەك لە خانى (سولەيمان) و خانى (توتن)<sup>(۳)</sup>، دوو گومەزى گەورە بوونەتە ھۆى ئەوھى كە بىناكانىيان بە زەھقى خۆپىشانبدەن. ھەروەكو حەوشەى مالەكانى شام، بە شىوھەيەكى ئاسايى حەوزىكى ئاوى چەندگۆشە لە ناوھەراستى ھۆلى خانەكانىش ھەيە.

خانى (ئەسەد) كە دەكەوێتە بازارى سەوزەفرۆشى، بە بايەخترىن كاروانسەراى داپۆشراوى شامە. بە پىي ئەو نووسىنەى كە لەسەر دەروازەكەى نووسراو، لە سالى ۱۱۶۶ كۆچى (۱۷۵۲) رۆنراو. جگە لەوھى بىنايىكى مۆنۆمېنتالى نەخشىنە، لە پرووى سوودلىوھەرگرتن و بەكارھيئەتەى زۆر بە وردى بىرى لىكراوھتەو و گونجىنراو. ناواخنەكەى برىتەيە لە ھۆلىكى چوارگۆشەى گەورە كە بە نۆ گومەز بانپۆش كراو و ژوورى بازىرگانەكان بە دوو رېز دەورى ئەو حەوشەيان داو (وینە ۴۷). دالانى دەروازە دەكەوێتە سەر تەوھرى ناوھەراستى بالى رۆژئاوا، جگە لە پىنج كونجى فرۆشى، دەرگايىكى لى دەچىتە ناو ژوورى پاسەوانان و، دوو پلىكانەى لىك جوداو ھاويەكەيش تىيدا دەچىتە سەرھو. دەستى باكوورى دەروازەكە مەزارگايىكە، كە لە گومەزىك و دوو گۆرپى ناوھەى پىكھاتوو، جگە لەمەش شوپىنى نوپۆزى ھەيە، لەگەل حەوشۆكەيەكەيش كە شوپىنى دەستنويز و ئاودەستى تىدايەو دەرگايىكى تايبەتى خۇى ھەيە دەچىتە ناو بازارى سەوزەوات. بە ئامانجى ئەوھى لە دەورى ھۆلى ناوھەراست ھەر ژوورىك دەرگاي

تايبەتى خۇي ھەبىت، پىنج پارەوى تەنگ لە ھۆلەكەوۋە جىادەبنەو، چواريان دەكەونە گۆشەى ھۆلەكەو پىنجەمىشيان كە ھۆلەكە بە ھەوشىكى پىويست دەبەستىتەوۋە دەكەويتە سەر بالى باشورى، لە نھۆمى سەرەوۋەشى (۴۸ وىنە) تەنھا بازنەپەك ژوورى لە تەنىشت يەك ھەپە كە ھەيوانىكى شپوۋە گەلەرى بە يەگترىان دەبەستىتەوۋە. تەنھا لە بالى رۇژئاوا نەبىت، سەبارەت بە قوۋلىيەكەى، دوو رپىزى لە پىشت يەگتر جىگەى كراوتەوۋە، پاستەوخۇ لە كەرخى دەروازەش كە چەند پلىكانەپەك لە ئاستى ژوورەكانى تر بەرزترە، بىرۇى خانچى دامەزرىنراوۋە، بۇ پەيوەندى بە ژمارەپىكى زۇر لە ژوورەكان، پىنج پارەوۋەكە كە بۇ ئەم مەبەستە لە نھۆمى زەمىنىش نەخشەكيشراون، لە نھۆمى سەرەوۋە ئاراستەكانيان گۆراوۋە.

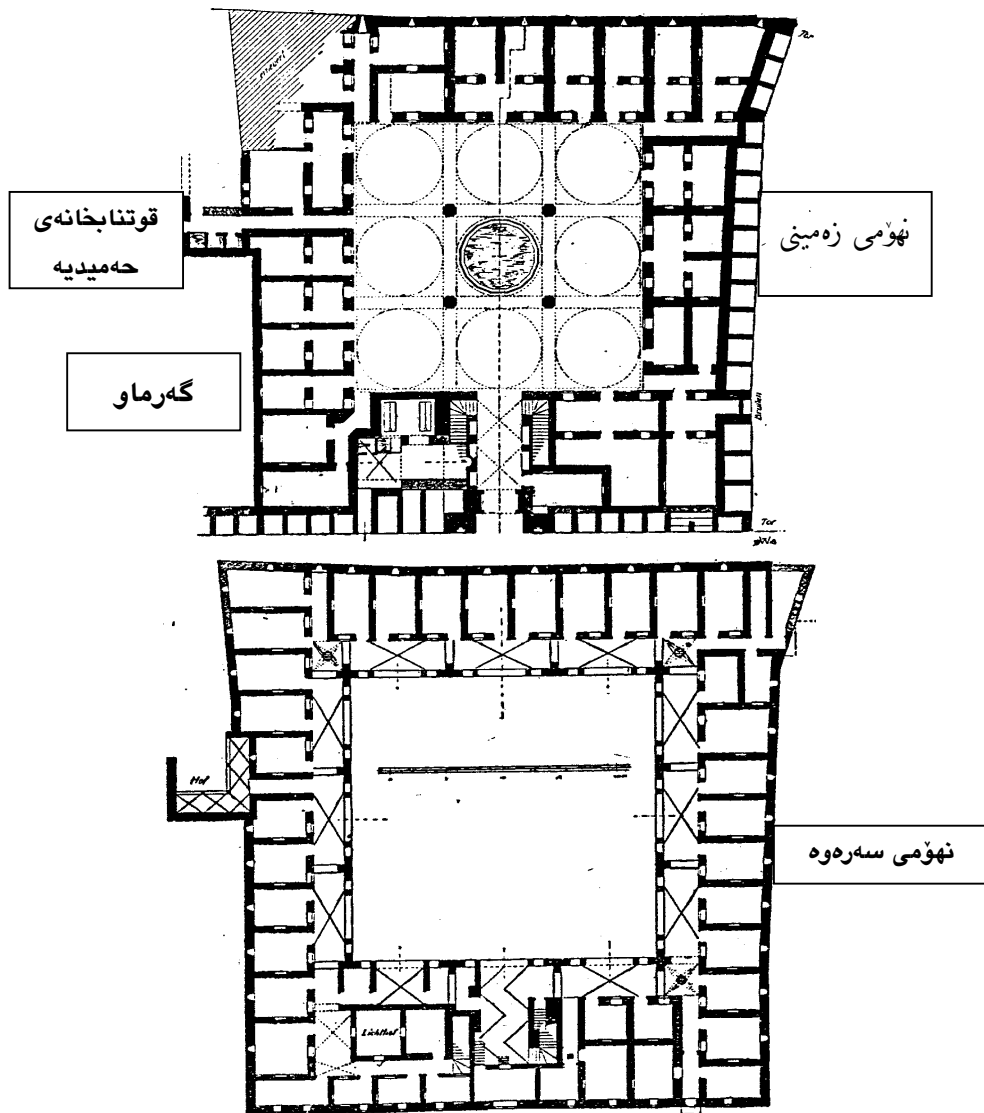

وینە ۴۷ - ۴۸: خانى ئەسەد پاشا لە شام

لە لایەن (د. فولزینگەر و پرۆفیسۆر فاتزینگەر) نە خەشەکیشر اووتەووە بۆ  
 کۆماندۆی پارێزگاری بیرەوهریه‌کانی سەر بە سوپای سوریا- رۆژاواى عەرەبى

هۆلى كاروانسەراکه به هۆى ئەو رۆژنانەى كه له بنمیچی لوتكهى گۆمهزهكان دامەزرینراون و، هەروەها به هۆى ئەو ریزه پەنجەرانه كه له بنكهى گۆمهزهكان كراونهتەوه، رۆشن دەبنهوه (وینە ۴۹). بۆ ئەوهى بنمیچی هۆلهكه، ئەو شوینانەى كه گۆمهزهكانیان هەلگرتوووه، له رووى ستاتیکهوه دژی هیزی پتر بهرگری پیشانبدن، دیواری دەرەوهى هۆلهكه وهكوو ستاره بهرهو سەرەوه بهرزكراوتهوه، به شیوازی ئەو كاروانسەرایانەى كه له رۆژگاری ئەمەرو له ریگای نیوان ولاتهكان دهكهوئته بهرچاو.

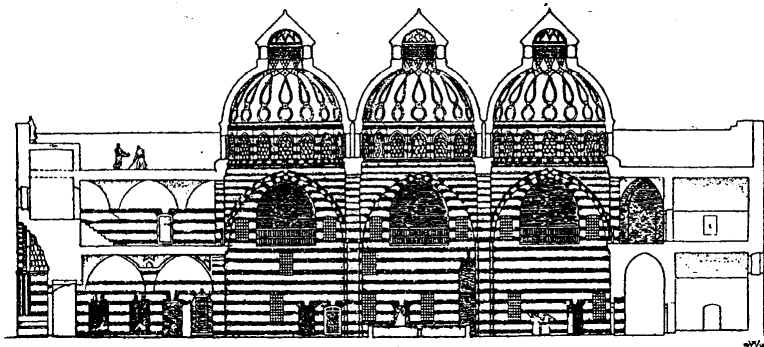

وینە ۴۹: خانى ئەسەد پاشا له شام

له لایەن (د. فولزینگەر و پرۆفیسۆر فاتزینگەر) نهخیشهكیشراوتهوه بۆ كۆماندۆی پارێزگاری بیرەومریهكانى سەر به سوپای سوریا- رۆژاواى عەرەبى

رووى كاروانسەراکه تەنها له كەرخى كونجى دەروازه به تايبەتى قەشەنگ رازاوتەوه<sup>(۳۲)</sup>. كەوانەى دەروازهكەى كه به ستوونى بارىكهله هەلگیراون و به سى لۆج بۆ پاشهوه چوووه، ستاكالایده پر هونەرەكانى قولایی كونجەكانى، له گەل نهقش و نیگارى ئاسنینى بالەكانى دەروازه، پیکهوه جوانترین قەنتەرەى ئاسیای نزیكى دەنوین. ستوونەكان توندو شەتەكانه بهرزبوونهتەوه، جگه لهو نهقش و نیگارانەى كه له بنكهى كەوانەكانهوه، كەوانەكانى له باوش گرتوووه و، پەنجەرە ریکوپيک

دابەشكراو و دەرگا جوانەكانى گرتۆتەو، تەواوى جوانكارى ژوورەكە لە جۆرى ماددە بەكارهاتووەكان سەرچاوەى گرتوو. ھەموو ئەو دیوارانەى كە دەكەونە بەرچا، بە جیگۆرکى لە چینه بەردى پيشەسازى (دەستكرد) و لە كلسى مەرمەرى مەیلەو زەردو بەردى بوركانى رەنگ شىنكى رەش، بىناكارا. بەلای كەم ئەم دیاردەپە لە دەروازەى خانەكانى بەیرو و حەلەب دەكەوئیتە بەرچا، لە كاتىكدا كاروانسەراكانى ئامەد رووخساریان ھەموو بەو تەرزە رازاوتەو.

ناتوانى ئەو بەسەلمىرى كە ئەو تەرزە خانە داپۆشراوانەى شام پيش داگیرکردنى ناوچەكە لە لایەن توركەكانەو، ھەبوو، بەلگەو شىوازى تەواو ئاكادىمىیانەى ئەو تەرزە بىنايانە، وا پيشان دەدەن، كە ئەو جۆرەیان لەگەڵ دەسەلاتدارانى نوپى ولاتەكە پەیدا بوو. تووشى ھەلە نابين ئەگەر بلىين، ئەم شىوازە دەچیتەو سەر بەرھەمەكانى رېنسانسى توركى و وەكو دوا بەلگەى جموجولەكانیان رەچاودەكرىت، كە بە ھۆى قوتابخانە مەزنەكەى (سىنان)<sup>(۳۳)</sup> پيشكەوت و گەيشتە لوتكە، كە ئامانجى ئەو جموجولەش برىتى بوو لەو ھۆى ژوورى بىناكان لە يەكترى كۆبكرىنەو بە يەكترەو بپچرین و شىوازىكى داخراویان ھەبىت، ھەرەھا شىو نەخشەپەكى ئاسۆى روژن و نانائۆز بەپینە كاپەو.

لە شارى بەغداش تەرزى خانى سەر داپۆشراو دەكەوئیتە بەرچا، بەلام تەنھا لە خانى (ئۆرتەمە)دا، كە ئەویش لە سالى ۷۶۰ كۆچى (۱۳۵۹) تەواو كراو<sup>(۳۴)</sup>. ھۆلى ناوھەى ئەو خانە لاكيشەپى ھەلگەوتووو رووبەرەكەى ۱۱،۳۵ م بەرین و ۳۰ م درىژە و گۆشەكانى لارن، لە دەورى ئەو ھۆلە لەنھۆمى زمینی ۲۲ ژوورى بازركانى رېزكراو. لە رووكانى جادەشى، دووكانە ناوبراوەكان كراونەتەو و ناوكانیان نووسراو. لە تەنیشت دالانى دەروازە، كە گومەزىكى نەخشىن خراوتە سەرى و لە ناوئەدەكەیدا بانە پەنجەرەپەك روژنى دەكاتەو، ھەوشۆكەپەك ھەپە، لەو ھەوشەو پليكانە دەچیتە نھۆمى سەرەو. نھۆمى سەرەوش خاوەنى رېزە ژووریکە (وینە ۵۰). لە بالى رۆژئاواى خاوەنى رېزىك ژوورى ترە، كە لە دالانىكەو لەلای جادەو دەرگایان بۆ كراوتەو. لەسەر دەروازە سەرخانىك كە ھەندىك بەرەو جادە دەرپەپو، كراوتە شوپنى

سەرۆكى خان. زوورەكانى سەرەوۈ بە ھۆى پارەوۈكى شىۋە بالكوۋنى بە يەكەوۈ پەيوەنددارن، ئەو پارەوۈش لەسەر رېزە راگرېكى لە كەرپوچ چنراوى ستاكاليدى بۆ پېشەوۈ دەرپەرپو، رۆنراوۈ (تەختە VII). گومەزەكەى سەر ھۆلى ناوۈوۈش (وېنە ۵۱ و تەختە VII)، پېكھاتوۈۈ لە ھەشت كەوانە پردى بەرزى گۆشەتېز، كە بنمىچەكەيان دابەشى ھەوت بەشى (خانە) چوارگۆشەيى بارىك كرووۈ. ھەرىەك لەو بەشانەش لەلای دىواروۈ نىشتوۈنەتە سەر پەنجەرەيەكى بەرز كە سەردەرەكەيان گومەزىكى تونىلى كەوانە تېزە لە ناوۈراستەكانياندا گومەزىكى تىرى تونىلى گۆشەتېز بۆ دەرەوۈ (بە شىۋازى بازىلىكى)<sup>(۲۵)</sup> دەرپەرپون. كۆتايى ئەو گومەزە تونىلىنەش وەكو پەنجەرە بە كراوۈيى ھېشتراونەتەوۈ. ناوۈراستى ئەوانەش بە ھۆى ھەشت گۆشەيى چەماوۈ شىۋە رەھەتى كە بانە پەنجەرەيەكى ھەيە دەمامك دراوۈ. بەشە بەرىنەكەى ناوۈراست لە گۆمەزى ھۆلەكەدا، بە ھۆى گومەزىكى تونىلى چوارلايى لاكىشەيى بانپۇش كراوۈ. دىوارى رۆژئاۋاى سى پەنجەرەيى ھەيە (وېنە ۵۱)، لە كاتىكدا ھى رۆژھەلاتى (تەختە VII) لەلای سەرەوۈ كونىكى راپەلكرائى شىۋە تۆرى ھەيە. بە ھۆى ئەو ھەموو رېزە پەنجەرە لەسەرىەكانە، ھۆلەكە بەش بە پېويست بۆ ژيانى بازىرگانى ناوۈوۈى پوناكى وەردەگرېت. زوورەكانىش كە تەنھا دەرگايان لەناو ھۆلەكەدا بۆ كراوۈتەوۈ، تا پادەيەك تاريكن، بەلام چونكە ھەر بۆ كەلوپەل لىدانان بەكاردېن زۆر رەچاۈ نەكرائون.

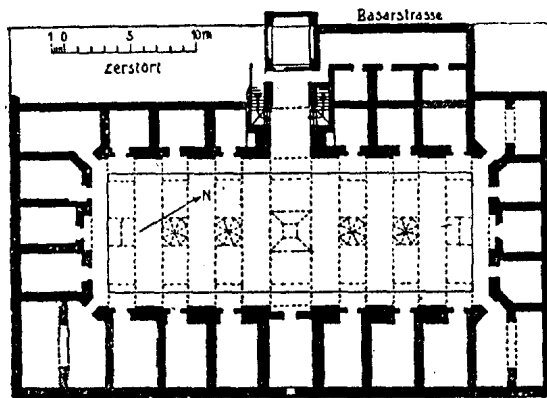

وېنەى ۵۰ نھۆمى سەرەوۈى خانى ئۆرتەمە لە بەغدا  
(O. Reuther وېنەى كېشاۈە)



ئەگەر لە خانى (ئەسەدپاشا) ى شام جگە لەوھى بە ھۆى ھونەرى ئارشىتېكتۇرى كە تىيدا خەرجىراو، وە بە ھۆى دوو پەنگى بەردى دىوارەكانىشى، كارىگەرە زوورىيەكان ھاتونەتە ئارا، ئەوا لە خانى ئۆرتەى بەغدادا پردە كەوانىيەكان، بنمىچە نىوانەيىەكان، ھاويەكى دابەشبوونى بەشە بىناكان و بە تايبەت دابەشبوونى دىوارى ئەم سەرو ئەو سەرى ھۆلەكە (شەپكەكان)، ھەولئىكى ئازايانە بووہ بۇ ھىنانە ئارای كارىكى سەرنجراكىش. ئەو ئارشىتېكتۇرىيەش بە تايبەت بە ھۆى پىكھاتە سەرنجكىشە لە كەرىپوچ دروستكراوو سواقنەدراوہكانى، وەكو راگرى كەوانەكان، پەنجەرەكان و سەردەرى دەرگاكان، مىچە چەماوہكان، سەرگەوتنى بەدەستھىناوہ.

شويىن بۇ پىشتىر لە خانى ئۆرتە وەك لە ئەسەدپاشا كەمە. بەلام ھۆى ئەمەش رۆشن كراوہتەوہ، چونكە لە نووسىنەكانىدا ھاتوہ: "لە سەرەتادا ئەمىن مەرجان ئاغا فەرمانى دا كە ئەوہ خانووى پۇست و دوكانانە.."

بەو جۆرە بىنايانەش گوتراوہ (جەم)، بە پىي بۆچوونى ماركۇپۇلۇ تەنھا لە لايەن پۇستەكانى قەيسەرىي بەكارھاتوون و، شويىنى پىشتىريان نەبووہ.

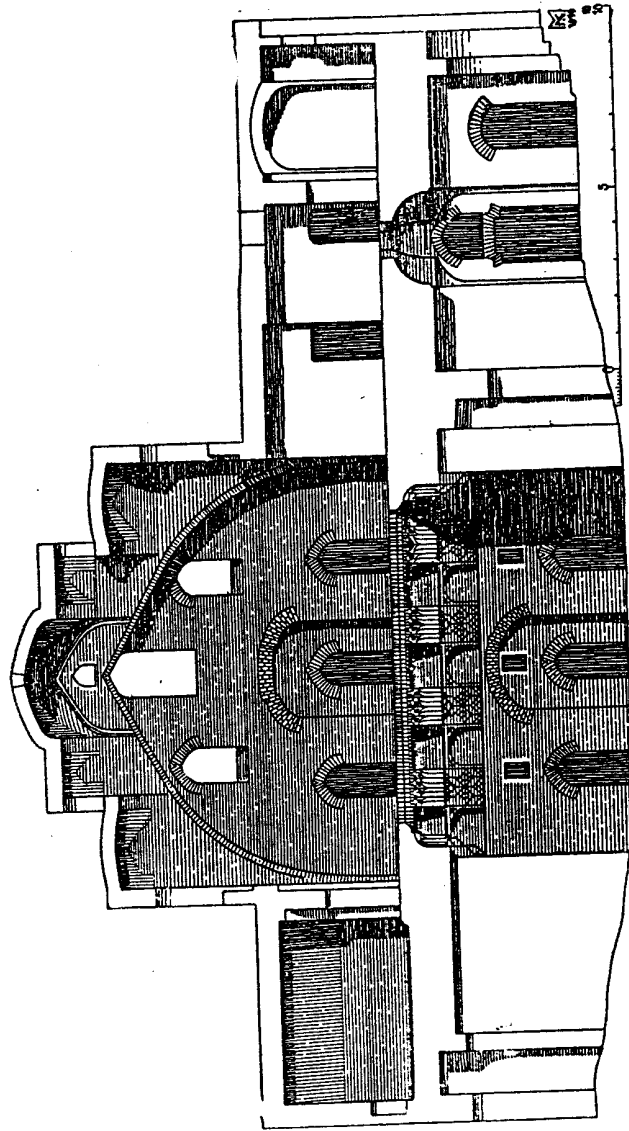

وینہ ۵۱: پانہ برگهیهکی خانی ئورتمه له لایهن رۆئیتته وینهکیشراوه

### ج-میسر و هیندستان

کاروانسەراکانی میسر هەمان پیکهاتەى ئەوانەى سوریاو میزۆپۆتامیاىان هەیه. لێرەشدا حەوشەى گەورە گەورە بە ریزە ژوور نەۆمیک یان پتر دەورەدراون. خانى کەلوپەلفرۆشتن لە شارە گەورەکان لە هەموو لاییکدا بە جادە دەوردراون و لە ناووەهەى حەوشەو لەلای جادەکاندا ریزە کۆگاو فرۆشگایان لى کراوتەووە. نزیکە لە هەموویاندا لەناو حەوشەدا بیرو سەراویک پۆنراوەو نەۆمى سەرەوہى کراوە بە جینۆیز.

سەبارەت بە ئازادى رووہکانى ئەو کاروانسەرايانە بەلای جادەووەو، وەکو ئەوانەى قوستەنتینیە، تانراوە بە پى پىووست بە پەنجەرە دەوڵەمەند بکرین، ئەوہش وای کردووە کە ژوورەکانیان زۆر لە هى کاروانسەراکانى سوریاو میزۆپۆتامیا رۆناکتر بن. جوانترین و گەورەترین تەرزى ئەو خانە لە قاہیرە کە ناوی هاتووە، خانى (قەیت بەگ)ە لە بابولنەسر کە کردوویە بە وەقف (پیشکەشى خودای کردووە. ع. د.) وە لە سالى ۱۴۶۸ دروستکراوە (تەختە VIII). ئەو ساختومانە خواہنى چوار نەۆمى سەرەوہیە یەکەم و سێھەمین نەۆمى لەسەر راگرى بەرین پۆنراون. کە خراونەتە سەر دیوارە ھەلگرو دابەرەکانى نەۆمى زەمینى و ھەندیک بۆ دەروە دەرپەریون. پەنجەرەکانى بە راپەلئى لە دار دەوڵەمەندانە رازاونەتەووە. دەروازە گەورە و بەرزەکەى کە تا نەۆمى دووہم چوو، بە ھۆى کەوانەى سێپەرہى سەردەرە کراوە و کەمیک نەقشونىگارى تیدا کراوە. راگرى (بنکە) نەۆمى سێھەمى، لەملاوئەولای دەروازە زۆر بەرز و بە شىوہى ستاکلاتیتى پیکهینراون.

ئەو تەرزە کاروانسەرايە گەشتۆتە ھیندستان و ناسیای نزیك، ئەو راستیەش لە سەراى (نورمەحەلى) گەرەكى (جالۆندار دۆئاب) (Jalondhar Doab) (وینە ۵۲)

دەردەكەويت. ئەو كۆشكە لە راستىدا وەككو كاروانسەرا بىناكراوۋە بە پىي نووسىنىك لە دەستى راستى دەروازەكەى رۇژئاۋاشى وەكو كاروانسەرا ناۋى ھاتوۋە و نووسراۋە: قەدەغەيە پارە لە موسافىران وەربىگىرەيت، چۈنكە نەۋاب زەكەرىيا خان بەھادور، پارىزگارى گەرەك ئەمەى قەدەغە كىردوۋە. ئەگەر فۇيدار (Fojdar)<sup>(۳)</sup> ى گەرەك ئەم پارانەى كۆكردەۋە، ديارە ژنەكەى نەفرەت لىكراۋە".

ئەو سەرايە برىتىيە لە چوارگۆشەيەك كە درىژى ھەر لايىكى ۵۵۱ پىيەو گۆشەكانى بە كەلوۋى ھەشتگۆشەيى گىراۋن. دوو دەروازەى لە رۇژھەلات و رۇژئاۋا ھەيە. لەلەى باكوۋرى ھەوشەكەى مزگەۋتىكى ھەيە، لە ناۋەراستەكەشى بىرە ئاۋىكى قىشتىلە ھەيە، كە باۋەردارەكان خۇيان بە ئاۋەكەى دەشۇن. لە ناۋەراستى بالى باشوۋرى بىنايىكى يەكنەھۆمى ھەيە، كە تايبەت بوۋە بە شوينى مالى دورستكەرەكەى. ژوورى موسافىر و پىاۋەكانى خان لە ژوورەكانى دەۋرى ھەوشە بوۋە. لە ھەر لايىكى ۳۲ ژوور ھەيەو ژوورەكان پىكھاتوون لە كونج و لە دىۋارى پىشتەۋەيان دەرگايىك دەجىتە ناۋ ژوورىكى داخراۋى نىزىكە چوارگۆشەيى. كونجى گۆشە لارەكانى ھەوشەش دەرگايان لى دەبىتەۋە بۇ ئەو دوو ژوورەى كە ژىيانە (دىاگۇنال) لەگەل يەكتەر ھەلكەۋتوون و لە پىشتىانەۋە ناۋەۋى و كەلوۋەكە دامەزراۋە و لە ھەر لايىكى ژوورىكى تەنگ ھەيە. ئەو بىنايە لە سالى ۱۰۲۸-۱۰۳۰ لە لايەن زەكەرىياخان پارىزگارى جالاندا، بە فەرمانى خاتوونە نورجانى ھاۋسەرى جىھانگىر پادشا دروستكراۋە.

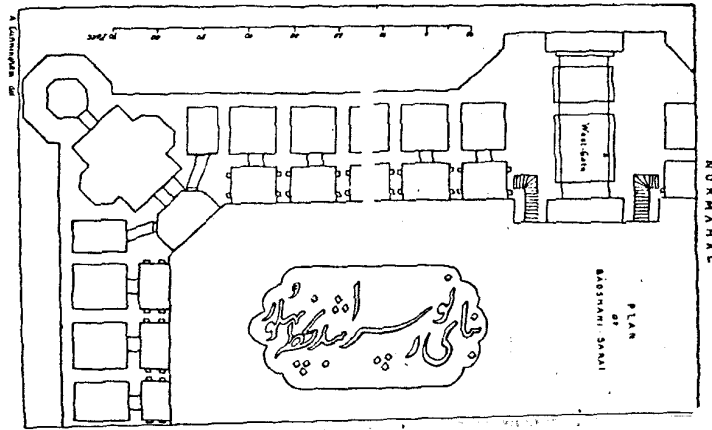

وینه ۵۲: سه‌رای نورمه‌ه‌هل

له (Archaeolog. Survey of India. Vo IXIV) وەرگیراوه

## IV

## دەزگاكانى كاروانسەرا

## أ- مزگەوت

بۇ پېۋىستى ئاينى كاروانچى و موسافىران كە زۆربەى زۆريان خەنگى موسلمان بوونە لەو ولاتانە، نزيكە لە ھەموو كاروانسەراكان شوپننويژيەك دروستكراوہ. جگە لە خانە گەورە شاريپكەكان، ئەوانەى راستەوخۇ مزگەوتىكيان لە پالدا بووہ، ھەندى جار ئەوہ بە پېۋىست نەزانراوہ. سادەترينى ئەو جيئويژانە برىتى بوون لە كونجى ميحراپىك كە وەكو تاكە ديوارىكى وەستاو لەسەر سەكۆى ھەوشەى خانەكان دامەزرىنراوہ. ميحراپى خانى (مەحاويل) (تەختە VIII) پىكھاتووہ لە كونجىك كە بە كەوانەيەكى گۆشەتيژ سەرى گىراوہ و نەخشەى ئاسوييشى برىتییە لە نيوہ ھەشتگۆشەيەك، كە چواردەورى بە ھۆى ديوارى كەپوچيى بە چوارگۆشەيى گىراوہ و بە ھيلكارى جوانكراوہ. ناوہوى كونجى ميحراپەكەو كووزە گومەزە كەوانە تيژەكەش نەقشونىگارى تيئداكراوہ. ھەمان شيوہ دەزگا لە خانى مەحمودىيەو مەشاھيد و ھەنديكى تر دەكەونە بەرچاو. وا پى دەچيىت كە ئەو رووگە وا ئازاد دامەزراوانە لە كاتە نوپكان ھاتبەنە ئارا. لە كاروانسەراكانى كۆنتر ژوورىكى تاببەت بۇ ئەم مەبەستە تەرخانكراوہ. بۇ نموونە لە خانى (ناسرىيە) (ويئە ۷) ئەم ژوورە دەكەويئە باشوورى دەروازە. بە ھۆى پليكانەيەكى دوو پلەيى دەچيئە ناو ئەو ژوورە كە دريژايى سى كونجى داگىر كرددووہ. كە بە كورتە ديوارىك لە پشتىرەكەى تەنیشتى دابرىنراوہ. لە

ناوهندى ئەو دىوارە، مىجرابە بە كەرپوچى پەنگاۋرپەنگ پازاۋەكەى بە ئازادى بەرزكراۋەتەۋە. لە خانى (بارورى) (تەقتەق)، ژوورپىكى تەۋاۋ تايبەت و جياكەرەۋە لە پۇژئاۋاى دالانى دەروازە بۇ ئەم مەبەستە جياكراۋەتەۋە، كە ھەر لە دالانەكەش دەرگاى بۇ كراۋەتەۋە و لە دىۋارى باشوورپىشى پوۋگەپەكى شپۋە نپۋە بازنەپى بۇ دروستكراۋە. لە خانى (چەرنينە)ى سەر پوۋبىارى دجلەش، كوئىجى مىجرابپىكى نەقشونىگاردار كە لەسەر سى ستوونان دامەزراۋە بە كەۋانەپەكى تىزى ئىرانپى سەرى گىراۋە، بە تايبەت لە ژوورپىكى فراۋانى لاي باشوورى دامەزرىنراۋە، كە ھىچ پەيوەندپىكى راستەۋخۋى لەگەل ژوورەكانى تىرى كارۋانسەراكە نپە (ۋىنە ۵۳).

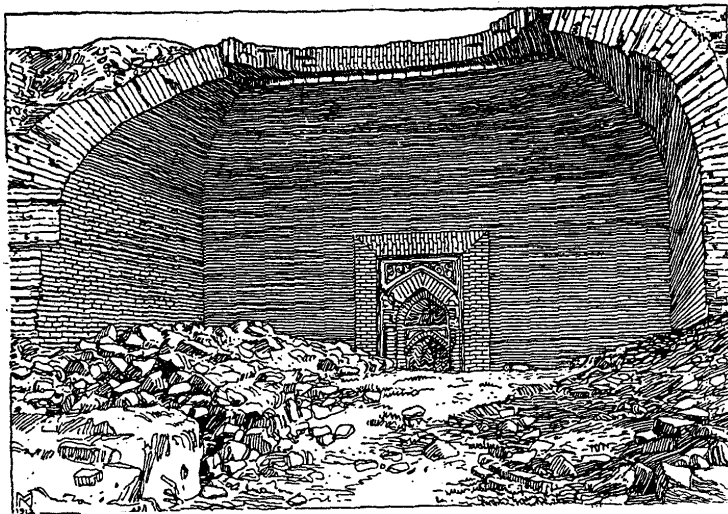

ۋىنە ۵۳: مزگەۋتەكەى ناۋخانى چەرنينى سەر دجلە

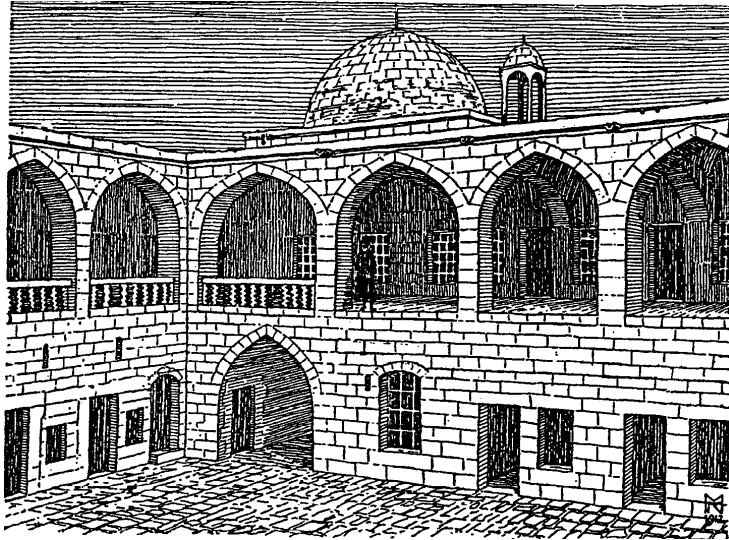

وینە ۵۴ کاروانسەرای زاڭوبان لە ئورفە.  
دیمەنیك له حەوشەووە کە مزگەوتەکەشی دیارە

چۆن زوورەکە لەلای پێشەووەی داخراو بوو، بە هۆی وێرانبوونی دیوارەکانی ناتوانرێت بزانرێت. کاروانسەرای (زاڭوبان) ییش لە شاری ئورفەدا (وینە ۵۴)، لە سەرەووی دالانی دەروازە لە نەومی سەرەووە خاوەنی مزگەوتێکی تەواو داخراو، کە بە هۆی گومەزێک و منارەکە تەنیشتی خۆپێشانی دەرەووە دەدات. لە شوینەکانی تر، بۆ نمونە لە (کەفیل)ی باشوری شاری بابل خانیک راستەوخۆ لە تەنیشت مزگەوت دروستکراوە و ئیتر شوینی نوێز لە خانەکە پێویست نەبوو. مزگەوتەکە بەشێکی باڵی خوارووی خانەکە داگیرکردوو و لە حەوشەیی خانەکەش دەرگا بۆ مزگەوتەکە کراوەتەووە.

لە کاروانسەرای سەلجوقەکان، لە ئاسیای بچووک هەمیشە مزگەوت خانووییکی سەر بەخۆ بوو لە ناوەراستی پێشەووەدا و پازاووترین بەشی کاروانسەرا بوو. لە خانی (ئیسحاق)ی نزیک (جای) لەسەر رینگای ئەنادۆل، کە لە دەوروبەری سالی ۱۲۲۰ لە



لايەن (كەى كاوسى دووهم) دروستكراوه، ھەروەك لە خانى (سولتان)يش، لە نھۆمى سەرھو، بىنايىكى چوارگۆشە لەسەر پرووى خاچە گومەزىك رۆنراوه و ژوورى نوپژکردنى تىدايه (ويئە ۵۵). لە ژېرەوشى تەنھا بېرى ئاو و جىگاي دەسنوپژشوشتنى لى دامەزرېنراوه. ئەوھيان لە خانى (ئىبەك)ى شارى (بروسە) بە تەواوى وەكو خۆى ماوتەوہ<sup>(۳۷)</sup>. لەو خانەدا ھەوزى ئاوەكە ژوورى نېوان ھەشت ستوونى بە تەواوى داگرکردوہ، سەرى ستوونەكانيش بە ھۆى كەوانەيەكى بازنەيى پېكەوہ بەندكراون، لە ناوھندى ھەوزەكەش ستوونىكى بركە بازنەيى بەرزبووتەوہ. پەيزەيەكى ئازادى لەدار دروستكراو دەچىتە ناو مزگەوتەكە. (زارا)<sup>(۳۸)</sup> باوھرى وايە كە مزگەوتەكەى خانى سەلجوقەكانيش ئەو پەيزەيەى ھەبوو، بەلام شوينى نەماوہو نانساريتەوہ. ويئەيەكى ئەوہى كە لە ئاسيائى بچووكيش ژوورى سادە بۆ جىنويز دروستكراو، لە خانى (ئاك)ى (گونديار) دەبينين، كە مزگەوتەكەى خراوتە گۆشەيەكى ھەوشەكەى.

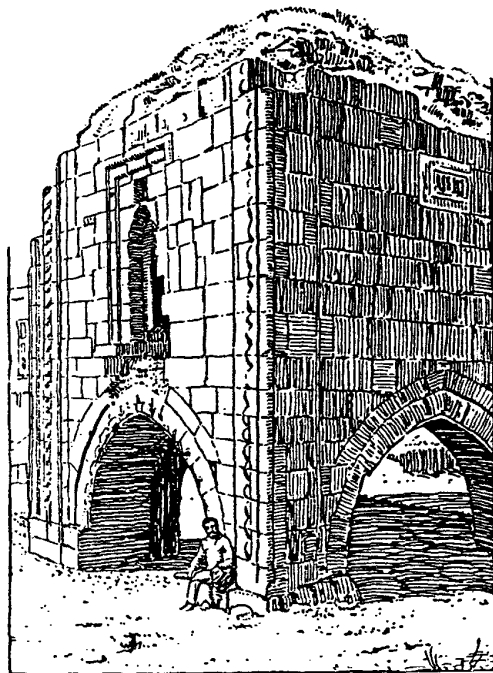

ويئە ۵۵: خانى ئىسحاق. مزگەوتى ھەوشەكەى

لە (Sarre, Reise in Kleinasien 1895. Tafel VIII) وەرگىراوہ.

## ب- بیری ئاۋ

مىسۇڭگە كىردى ئاۋى پېۋىست، بۇ ھەر كاروانسەرايىڭ پىرسىكى گىرنگ بوۋە. بۇ كاروانسەراى سەر پىڭاوبانى ۋاتەكان لەوانەيە گىرنگىر پىرس بوۋىت. بۇيەشە بە گىشى لە شوپىنانە بىناكاراۋن، كە جادەكان بە نىزىكى سەرچاۋەيەكى ئاۋ تىپەپىۋن، يان بە پال تۇرى كەنالى ئاۋەكان، ۋەكو لە مىزۇپۇتاميا بە ھەموۋ لايىڭ داكىشراۋن ۋ ناۋچەكانيان ئاۋدار كىردوۋە. تەۋاۋى ۋەستىگانى سەرچادەى بەغدا بەرەۋ شارەكانى كەربەلاۋ حەلە دەكەۋنە، يان كەۋتېۋونە سەر ئەۋ كەنالاۋنە. ئەگەر بە ھۇى فەرامۇشكارى ئاۋى كەنالىڭ ۋىك بوۋايە ۋىچىر ئاۋى دجلەۋ فوراتى تى نەپزايايە، ئەۋا كاروانسەراكەى رۇخىشى توۋشى ھەمان چارەنوۋس دەبوۋەۋە، چۈنكە بە ناچارى كاروانچىيان رىڭاى خۇيان دەگۇرى ۋ جادەكان بەرەۋ شوپىنىكى كەنالىكى تر دەگۇزا، كە ھىشتان ئاۋى تىدا ھەبوۋە. بەۋ شىۋە خانە كۇنە قەشەنگەكانى (ئەسەد) ۋ (بىرائىڭ) (بىرى ناۋەراست، چۈنكە ۋەستىگى ناۋەراستى جادەكە بوۋە بۇيە ۋاى پى گوتراۋە)، ناسرىيە، كەنالاۋكانيان ۋىكېۋون ۋ توۋشى ۋىرائى بوۋن ۋ ھاتوچۇكەران سوۋدىيان لە بىنا نوپىكانى خانى مەحاۋىل ۋ ھەسوۋە ۋ مەھموۋدىيە ۋەرگرتوۋە. ئەۋەى دۋايىيان بە ھۇى گونجاۋى شوپىنەكەى ۋ دەۋلەمەندى كەنالاۋ ئاۋەكەى، لە لايەن دەۋلەتىشەۋە پارىزگارى لى دەكرا، تەنانەت شوپىنەكەى پەرى سەندو بوۋ بە ئاۋايىك. ۋازھىنان لە ھەندى كۇنە كاروانسەراۋ گۇرائى رىڭاى كاروانچىيەكان لە جادەكانى نىۋان كەربەلاۋ نەجەفىش دەكەۋىتە بەرچاۋ. خانى (جىتان) نىزىكە نىۋ كاتىمىر رى دەكەۋىتە خۋارۋى جادەى سەر ئاۋەكە.

لە جۇڭە ئاۋەكانەۋە بە دەست، يان بە ھۇى كەروتىرى ئاۋ، ئاۋ دەگۋانزەۋە بۇ ناۋ كاروانسەراكان ۋ ئاۋەكە روۋدەكەنە ناۋ كوپە ئاۋى گەۋرە. ئەۋ كوپە ئاۋانە خراۋنەتە

ئەو ژورانەى كە ھەتتا لىيان ناداۋ سىبەرن، ئىتر بە ھۆى ھەئىمىن لە مانگەكانى ھاۋىنىش ئەو ئاۋانە فېنك دەبنەۋە. لەو شوپانەش كە ئاۋى جۇگەكان لە تەۋاۋى مانگەكانى سال ئاۋىيان پېدا نارۋات، ئەۋا بېرى ئاۋى تايبەت ۋەك يەك لە ھەۋشەى كارۋانسەراكان ھەلگەنراۋن. سادەترىن شېۋەى بېرەكانىش، چالە بېرە سەرۋالاکانن، كە گرگېرەبەكى خراۋتە سەر و بە ھۆى شۆرگەرنەۋەى سەتل يان دەۋلك ئاۋى لى ھەئدەھىنجن. لە خانى (موسەللاى) نەجەف لە ھەرىكە لە دوو ھەۋشەكەى بېرىك ھەلگەنراۋە، كە بە ھۆى پلىكانەبەكى داپۇشراۋە دەچىتە سەر ئاۋەكان بە گومەزىكىش سەرى بېرەكان گېراۋن (ۋىنە ۵۶). لە لوتكەى گومەزەكەش، كالاۋىكى تىرى گومەزى چۈار بەنجەرىبى سادە بەزىرگراۋتەۋە بۇ ھەۋاگۆرى و روناككردنەۋەى ناۋەۋەى بېرەكە، بەنجەرىكانىش ۋا دامەزىنراۋن كە ھىچ تىشكىكى ھەتتا راستەۋخۇ لە ئاۋى بېرەكە نەدات.

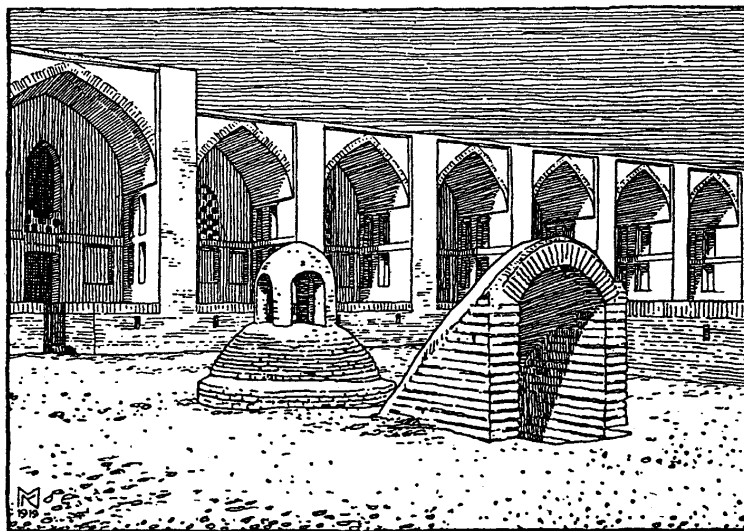

ۋىنەى ۵۶: بېرە ئاۋەكەى خانى مۇسەللاى نەجەف

لە خانى (باسنگان)ى ئىران بىرى ئاۋ خراۋەتە ژېر سەكۋى ناۋەپراستى ھەوشە. لە ناۋچەكانى باكوور، بە تايبەت لە ناۋچە شاخاۋىيە بەرداۋىيەكان، كە لىدانى بىر كاريكى ئاسان نىيە، خەلك ئاۋى باران لە ناۋبارى تايبەت كۆدەكاتەۋە بۇ مانگە كەمبارانەكان. بەم شىۋە دەبىنەن لە خانى (بارورى) (تەقتەق)ى شاخاۋى، لە تەنىشت خانەكە ناۋبارىكى گەۋرە دامەزىنراۋە و دىۋارەكانى لە بەردى كوتراۋە و (نەقارى) بە نەقىش و نىگار رازاۋەتەۋە دەتوانىت بېرىكى زۇر ئاۋ ھەلبىگرى.

لە كارۋانسەرا شارىيەكانىش باشترە كە ئاۋى پىۋىست ھەر لە ناۋەخۋى دابىن بىرىت، ئەۋكاتە پىۋىست نىيە گىانەۋمەرەكانى ناۋى بۇ ئاۋدان بېرىنە شوپىنىكى دوور. بەلام لە خانى (ماردىن) كە راستەوخۇ لە دامىنى شاخىك لەسەر تاشە بەردان رۇنراۋە، ئاۋى راستەوخۇ تىدا دەستناكەۋىت، ناچار بە ھۆى و لاخى بار ئاۋ لە دۆلەكەى ژېرىۋە دەھىنەن، كە ئەۋەش زۇر گران دەۋەستى. زۇربەى مالىكان بىر يان ھەۋزى ئاۋيان ھەيە، تاقە خانىك ھەيە لە شارەكە بە ئانقەست لەسەر كانىۋاۋىك دامەزىنراۋە، تا ھەر نەبىت مېۋانەكان بتوانن ئاۋىكى سازگار بىخۇنەۋە. پىشى كانىۋاۋەكە بە دىۋارىكى كەۋانەيى تىژ گىراۋە و ئاۋى كانىيەكە بەردەۋام دەزىتە ناۋ چەند كوپە ئاۋىك و كۆدەبىتەۋە.

لە خانى (گومروگ)ى ئورفە (تەختە IX) و خانى شا (سولتان حوسىن)ى ئەسفەھان تەۋاۋى پىۋىستىيەكان تىياندا بە شىۋەيەكى سىروشتى دابىن كراۋە. بەناۋ ھەرىيەكىيان لەۋانە جۇگە ئاۋىكى دەۋلەمەند گوزەر دەكات. كە بەشىكىيان بە گومەزىكى تونىلى كەۋانە تىژ و بەشىكىشىيان بە كاشى ھەۋشە داپۇشراۋن. لەۋ شوپىنانەشىيان كە ئاۋەلان پلىكانەيان لە بەردى نەقارى بۇ خۇشكراۋە دەتوانىت بە ئاسانى بگەيتە ئاۋەكە. لە خانى گومرۇك جۇگاۋەكە مەترىك بەرىنەۋ بە دوو پلىكانە دەيگەيتى. لە خانى شا سولتان حوسىن بە سى پلىكانە دەگەيتە جۇگاۋەكە كە ۶,۵ م بەرىنە، ئەم جۇگەيان بە ھەردوۋ ھەۋشى خانەكە گوزەر دەكات. لە ھەۋشەى يەكەمىندا باۋەردارەكان دەسنوۋىژ و شوشتنكارى خۇيان جىبەجى دەكەن، لە ھەۋشەى دوۋەمىندا كەر و لاخى كارۋانچىيان ئاۋ دەدەرىن و تىدا خاۋىندەكرىنەۋە. بەلام لە خانى گومروگدا ئەۋ فەرش و بەرانەشى تىدا دەشۇرىتەۋە، كە لەۋى دىنە بەرھەم.

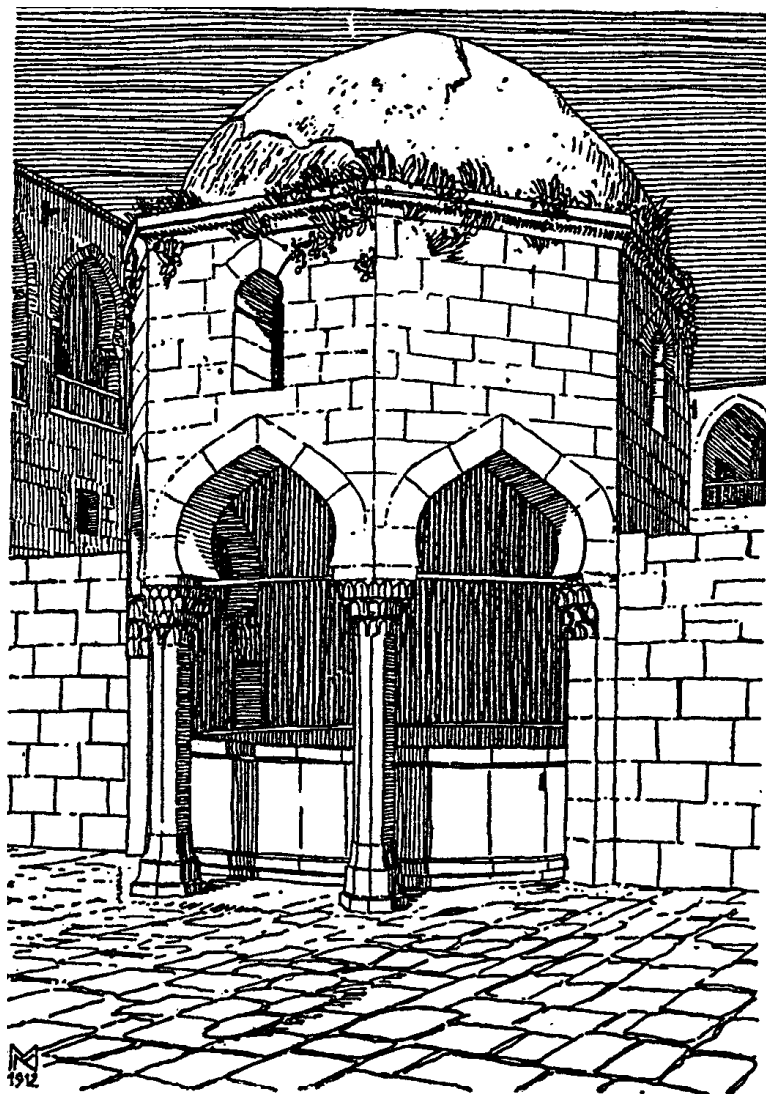

وینہ ۵۷: بیری ٹاوی خانی ٹہلوہزیر لہ جہلب

زۆربەى كاروانسەراكان پېويستىيەكانى خۇيان بە ھۆى بىرى كەم يان زۇر قولى  
 ھەوشەكانىيان دابىن دەگەن. ئەو بىرانەش سەروالايان داپۇشراون، لە لادىكانىش  
 دامودەزگاي پېويستى شۇپكردەنەوھى دەولكىيان لەسەر دروستكراوھ (تەختە IX). بەلام  
 ئەگەر ھەر بۇيان كرابىت، ئەوا ئاويان لە كانىاويك يان جۇگايويكى نزيك بۇ ناو  
 كاروانسەراكە راكېشاوھ، ھەوزە بازنەيىيان ھەشتگۇشەيىيەكانىيان پى پرکردوھ. لە  
 شارى بە ئاو دەولەمەندى شام، لە ئورفەو دياربەكر (نامەد) وەكو ھەموو مالىك لەھەر  
 خانىك ھەوزە ئاويك ھەيەو پى دەلئىن (بەحر Baher). ئەوانەى شام سەروالان چونكە  
 دەكەونە ناو ھۆلەكانى ناوھراست. كەچى ئەوانەى ھەلب و دياربەكر و شارەكانى تر  
 بە ژوورى سەرنچراكىش و قەشەنگ داپۇشراون (ويئەكانى ۵۷ و ۵۸).

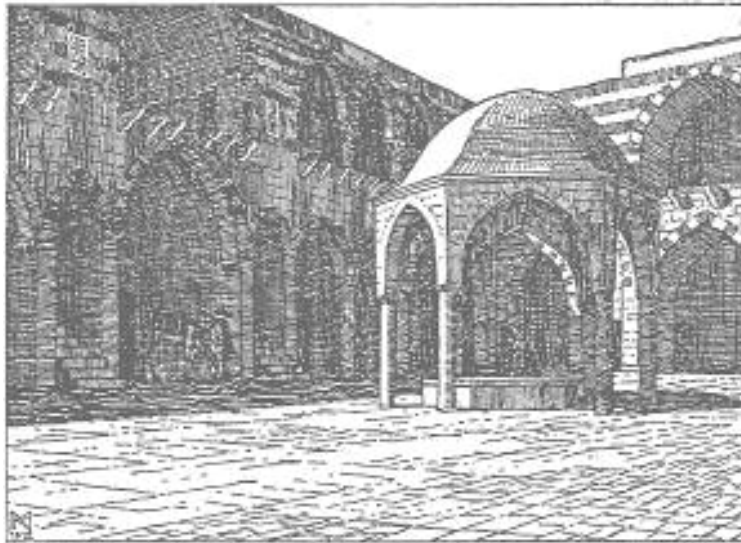

ويئە ۵۸: خانى ھەسەن پاشا لە دياربەكر. ديمەنيك لە  
 ھەوشەكەيەوھ كە بىرە ئاوەكەشى تىدا ديارە.

### ج-پشتير و ژووره گانی حهوانه وه

كه لوپه لی ناو ژووره گانی کاروانسه را، تا خه یال کەیت سادەن، مۆبیلالاتی وه کو تهختی خه، کورسی یان میز له هیج شوینیک ناکه ویتە بهرچاو. هەر ئەو شتانه یان تیدا هەن که رۆژه لاتییەکان بۆ خۆراک و چیشتلینان و پشوودان پیوستیان پی ههیه. بۆ پیاوماقوولەکان چەند رایەخ و سەرینیك دەخرینه ژووریکى زهوی پرووت بۆ شهونخوونی. بهلام موسافیره ههژارەکان پالئۆکانیان له خۆیان دەنالینن و لئی دەخهون. ژمه گانیشیان بریتین له نان و میوهیهک. ئەگەر هیج قاوه خانەیه گیش لهو نزیکانه نه بیت، ئەوا لای هه موو خانجییهک قاوه هەر دەستدەکه ویت. پیاوی دهولەمه نیش خواردنیکی گهرم بۆ خۆی لی دەنیت، یان له ئاوییه نزیکه کان به پاره پهیدای دهکات. بۆیه شه له هەر کاروانسه راییک ژووریکیش بۆ چیشتلینان تهرخانکراوه. بۆ قاوه لینانیش له زۆربهی کاروانسه رای نیوان شارەکان له ژووری پاسه وانان، یان له تەنیشت پارهوی دەر وازه ئاگردانیك له خشتی سووره وه کراو چیکراوه و بهردهوام به سەرگینی وشککراوه، یان تهپاله ریخ ئاگری تیدا جوش دەدریت و نزیکه هه مووده م جهزووی قاوهی له سهره. زۆربهی ئەو ئاگردانانە شیوهی نیوه بازنیکیان ههیه و به کهوانه پهکی تیژ سەرگراونو له گۆشه په کدا سازکراون. خانەکهی مهحموودیه وینه پهکی باشی ئەو ئاگردانانە تیدا په (تهخته IX).

کونجه والاگان، یان ژووره داخراوه کان زۆربهی جارن تهنه دیواریکی سواقدرای روتیان ههیه. عهردی کونجه کان وهکو عهردی سهکۆی هه وشه نزیکهی مهتریک له زهوی ئاسایی بهرزتره وهکو دیواره کان خشتریژ کراوه و ههندی جار دیواره کان به گهچ مالدراون. به هۆی پلهیهک یان دوو پله سهردهکه ویتە ناو کونجه کان، ئەو پلانە له بیش کونجه کان دروستکراون، یان تیکه له کیشی زهوی کونجه که کراون. له هه موو

ژوورەكان دوو ريز دەلاقەى<sup>(۳۹)</sup> سادەش لەسەر يەكتەر سازكراون، كە مي وانان كەلوپەلى خۆيانى لى دادەنين (وينە ۵۹ و ۶۰). لە كاروانسەراى ناوچە باكوورپيەكان ژوورەكان كونجىكى نيوه بازنەپيشيان تيدايە، كە دووكەلكيشى تيا چۆتە سەربان، بۆ ئەوەى كە لە كاتى پيوست ئاگرى تيدا بكریتەووەو ميوانان خو گەرمبەكەنەووە. لە كاروانسەرا شارپيەكانى ئاسياى بچووك، پيشەووەى ژوورەكان بە پەرژينيكي دارين داخراو، كە زۆربەى وەختان موسافيران لەو پيشزوررە لەسەر تەختەدارى شيوه ميژى بچووك ژەمەكانيان بە ئيسراحت دەخۆن. هەر وەها سەربانەكان تەختن و زۆربەى جاران پتر لە پەيزەپەكيان دامەزراو. لەمانگەكانى هاوين بۆ نووستن بەكار دەهينرين.

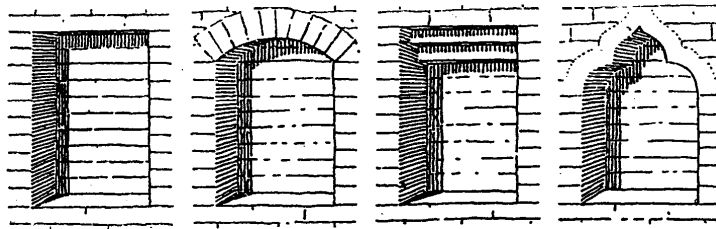

وينە ۵۹: شيوهى كونجەكانى ژوورى ميوانان

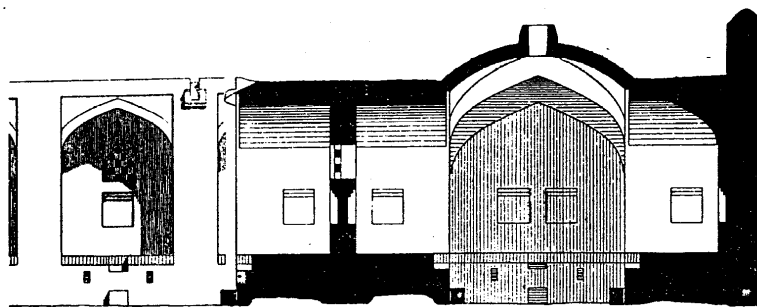

وينە ۶۰: ديمەن و برگەى كاروانسەراييك. برگەكە كونجەكانى

حەوانەووەو رارەوى پشتيرى بريوہ.



بۆ ئەو ھەي لە باو لە چاوی دەرەوہ بپاریزین ستارەییەکی بەرزیاں بۆ دروستکراوہ. بۆ ئاوی بارانیش سولاکەیی ئاوی لەناو دیواری دەرەوہ دروستکراوہ و ئاوی سەربان دەباتە دەرەوہ، یان لە لیواری سەربانەوہ بەرەو ھەوشە چیکراوہ. لە شارەکان ئەو سولاکانە زۆریەیی وەخت لەبەرد دروستکراون، لە میزۆپۆتامیا لە خشتی سوورەوہکراو (وینە ۶۱). کونجی فرۆشگاکان کە کەوتوونەتە پال بەشی دەروازە ھە ئەو کاروانسەرایانەیی کە کەوتوونەتە سەر جادەیی نیوان شارەکان، وەکو زووری ھەوانەوہ دروستکراون. ھە سەر ئەو جادانەیی کە ھاتووچۆی بازرگانێ تیدا گەرمە، رووبەری ئەو ژوورانە بە ھۆی سەکۆی لە داریان لە خشت دروستکراو فراوانتر کراون (وینە ۱۵).

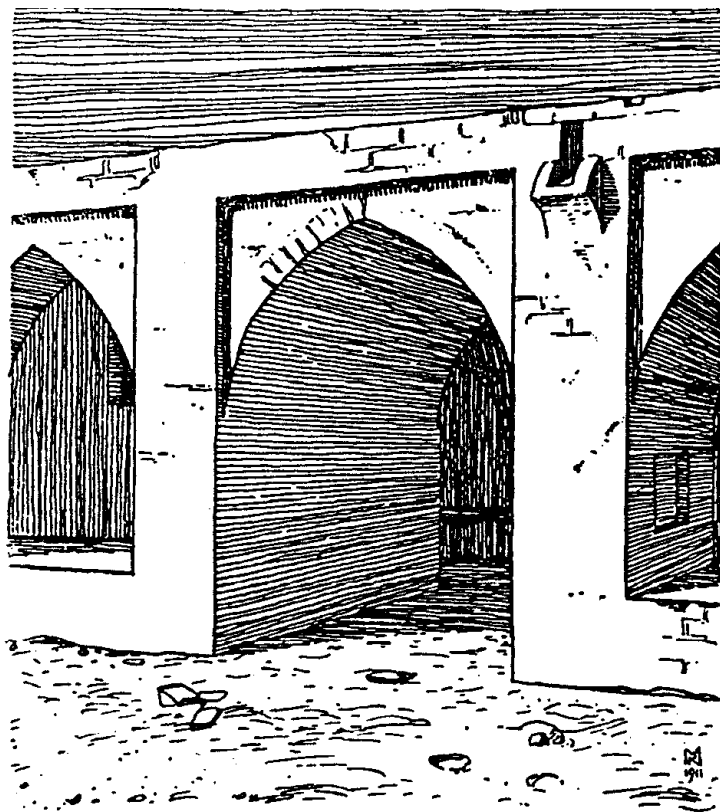

وینە (۶۱) سولاکەیی ئاوی باران لە خانە ناسرییە

ئەو سەكۈيانەى دەرەوۋى دەرۋازە بە ھۆى ساپەوانىكى (سابات) سادە لە تىشىكى رۇژ پارىزراون. كە شەو دادىت كونجى فرۇشگاگان وەكو فرۇشگاى ناو بازار بە ھۆى تەختەيەكى دارىن پيوەدەدرىن. ھەر ئەو تەختەدارەشە كە لە كاتى كىرەنەوۋى دوكانەكان وەكو سەكۈ بەگاردىت. دەزگاگانى ناوۋەوۋى كاروانسەرا شارىيەكانى ناو بازارەكانىش شتىك لەوانەى نيوان شارەكان باشتر نىن (تەختە VII).

پىشتىرەكانىش وەكوو ژوورەكانى ھەوانەوۋە بە سادەى باربووكراون. ئەگەر بكرىت ئەوا كەرو وئاخەكان ھەر لە نزيك خاوەنەكانىان شوينىان بۇ دەكرىتەوۋە. بۇيەشە لە دەوروبەرى سەكۈى ھەوشەو پىش كونجەكانى ھەوانەوۋە و رارەوى پىشتىرەكان لەملاو ئە ولاى پلىكانەكان سىنگى بچووك بچووكى دار، يان ئەلقەو زنجىرى ئاسن داکوتراون و بۇ بەستەنەوۋى كەرو وئاخەكان، كە ھەموو لە كاتى وەستاندا سەريان دەكەويتە لاى كونجى ھەوانەوۋە تورەكەى ئالىكىيان بە رۇخى سەكۈكانىيان بە دىوارى كونجى ھەوانەوۋە شۆركراونەتەوۋە، بەم شىوۋە ھەم ئاژەلەكان بە ئاسوودەى لەوۋەرى خۇيان دەكەن، ھەم خاوەنەكانىيان دەيانىنن و كاروانچىيەكان لە دزىنى خۇراكى ئاژەلەكانىيان لەلايەن كاروانچى ترەوۋە دىنيا دەبن. لە خانى (جىتان) لە روى دەرەوۋى دىوارى پىشتىرەكەى بەلاى ھەوشەوۋە، ئاخورى تايبەتى نىوۋە بازىيەى بە گومەتۆكە سەرگىراو دروستكراون، دوودانەش بۇ ھەر كونجىكى ھەوانەوۋەى ئەوۋبەرەكەى تر دروستكراون (ويىنە ۶۲). لە نيوانى ھەر دوو ئاخورد، دارىكى بەستەنەوۋى جەلەوى ئاژەلەكان قايىمكراوۋە. لە خانەكانى (سوس) ىشدا لە ئاسىياى بچووك، دىوارەكانى دەرەوۋى بىنا مىچچەماوۋەكانى ئاخور و ئەلقەو زنجىر بۇ بەستەنەوۋى چوارپىيان جىگىركراوۋە. ھىچ خانىك وەكو خانى ھەججان لە كەربەلا لە چاۋ دىوارەكانى ئاخورى وا گەورەى دروستنەكراوۋە (ويىنە ۶۳). ئاخورەكانى ئەو خانە ۱،۱۰ م درىژ و ۰،۴ م قوولن.

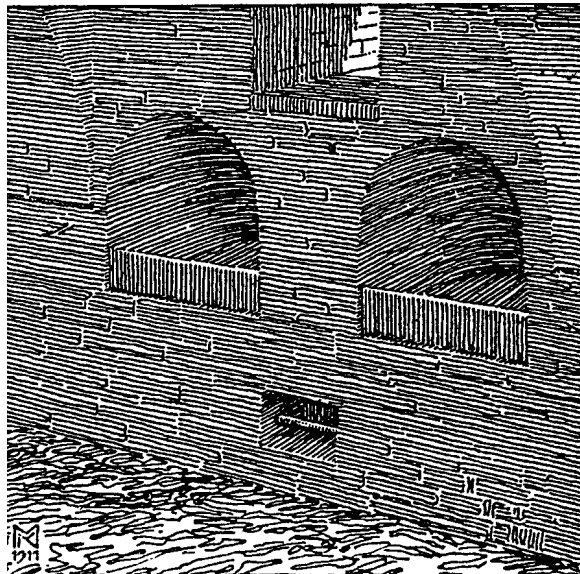

وینه ۶۲: ناخور ولاخان له خانی جیتان

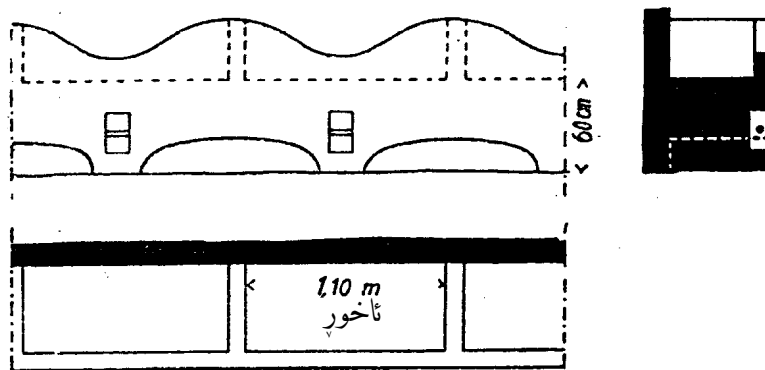

وینه ۶۳: ناخوری ولاخان له خانیکی چه حاجان له کهربه لا

## د- ئاودەستخانە

ئاودەستخانەش بۇ كاروانسەرا شتىكى بىبايەخ نىيە. ئەو دەزگايەش وەككوو لە ھەموو لايىكى رۇژھەلات دەبىنرى، تا بلىي سادە و پىسوپلۇخ رادەگىرى. بە شيوئەيەك گەر بىكرىت كاروانچىيان بۇ قەزاي حاجەتى خۇيان رودەكەنە ئاقارى ئازادى دەوروبەر. لە كاروانسەرا كۆنەكان سەراو (ئەدەبخانە، يان كەنىفە) خراوتە ناو خودى بىناي كاروانسەرا، ئەويش لە ژوورى بچووكتر لە كونجەكانى ھەوانەو (وينەو ۶۴ و ۶۵). زۆربەشى خراوتە ئەو كونجە شيو زارىانەي كە لە ئەنجامى گەپشتنەيەكى رىزى كونجەكانى ترى كاروانسەرا لە گۆشەكان ھاتوونەتە ئارا، وەكو لە خانى مەھموودىيە دەبىينىن. لە ھەر شوينىك بىناكان كەلووى پاسەوانى گۆشەكانيان ھەبىت، ئەوا ئاودەستىش لە ژىرەوئى دامەزراو. ھەرەك لە خانى جىتان و پاسنگان وايە.

لە سەدەي پىشوو دەزگاي ئاودەست نەخراوتە نيوانى ژوورەكانى ھەوانەو. لە كاروانسەرا نويكانىش ئاودەست نەخراوتە ناو بىناكانيان، لە ھەندىك لە كونەكانيان پاشتر ئاودەست لە ناوئەوئى ھەوشەكانيان دروستكراون. جا ئەوئەتە خراوتە پال سەكۆي ھەوشە يان بە تەواوى بە ئازادى لە نيوان سەكۆ و ژوورەكانى ھەوانەو ھەلكەوتوون. رىزى سىيەمى (تەختە X) (وينە ۶۴ و ۶۵) وينەيەكى ئەو شيوئەيە بىشاندەدەن.

لە شارەكان بە شيوئەيەكى ئاسايى ژوورىكى گەورەي نەھۆمى زەمىنىي، كە بەرەو ھەوشە بە تەواوى والايەو بە نيوانە ديوارى بچووك بچووك دابەشكراو، كراوتە شوينى ئاودەست. لە خانى ماردىن لە نەھۆمى زەمىنى و نەھۆمى سەرەو كروكى دىنگە زەبەلاھەكانى گۆشەكانى باشوورى كراوتە تەوالىت. لە نيوانى ھەموو ئەو دەزگا پىسوپلۇخانە، دەزگاي ئاودەست لە خانى (گومروك)ى شارى ئورفە لە خاوينىدا شاپانى

سەرنجە، ھەرۈەك (بوكىنگھام) لە سەردانەكەى لە سالى ۱۸۲۸ سەرنجى داۋەتى، كە تا ئىستاكەش ھەر ماۋە. جۇگەلە ئاۋىك بە پىشتى دەرچەيەكى كەوانەيى دادىت، بە شىۋەيەك كە ھەر كۈنجە ئاۋدەستىك بەردەوام ئاۋى پىدادەرووات. لەناۋ ھەر كۈنجىكىش بە دەستى چەپى ھەريەك لە جورنەكان بۇريەكى ترى ئاۋيش جىادەبىتەۋە، كە ماۋەى بىسايىى جورنەكان خاۋىندەكاتەۋە. بە شىۋەيەكى سىروشتى ئەۋ ئاسان دروستكراۋە، چونكە خانەكە خۇى لەسەر چۆمىك دروستكراۋە، كە ئاۋەكەى بە ناۋەراستى ھەۋشەدا دەرواۋ ئەملاۋ ئەۋلاى بە دىۋار گىراۋەۋ ئاۋەكەى بە ئاسانى لقى بۇ ئاۋدەستەكان لى كراۋتەۋە. لە خانى شاسولتان حوسىنىش دەزگايىكى لەۋ بابەتە ھەيە. چونكە ۋەك لە پىشتى باسماۋ كىرد چۆمە ئاۋىك بەھەر دوو ھەۋشەكەى ئەمىشدا شۆردەبىتەۋە.

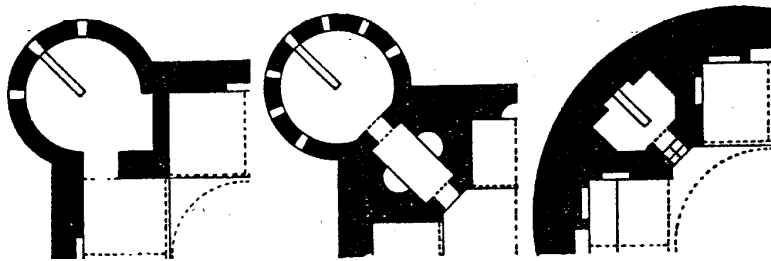

خانى بەنى سەعد

خانى جىتان

خانى مەشاھىد

ۋىنەى ۶۴: دامودەزگای ئاۋدەستخانە لە كارۋانسەراكانى مىزۇپۇتامىيا

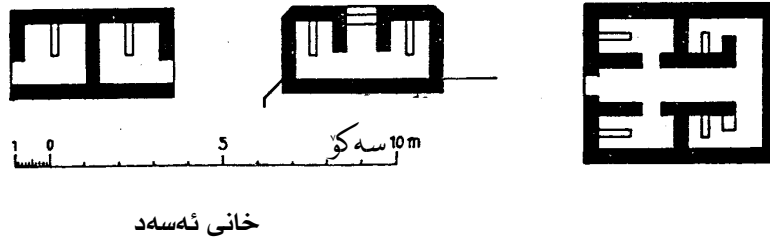
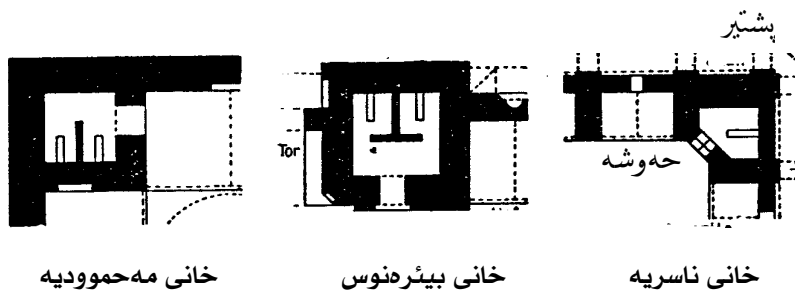

نه‌وانه‌ی دوایی نمونه‌ی نه‌و ده‌زگایانه‌ن که به نازادی له هه‌وشه بنیاتنراون  
 وینه 65: دامودزگای ناوده‌ستخانه له کاروانسه‌راکانی میزۆپۆتامیا



## دوا وشه

له تیکرای ئه و کاروانسه رایانه ی که باسما ن لیوه کردن، سه رهرای هه موو جیاوازییه کانی نیوانیان، لیکچوونیک ی گشتی پیشان دده ن و هه موویان شیوازه بیناییکی وه ک بیناکانی ئاسیای نزیك دهخه نه بهرچاوان و، ئاواش هه موویان دهچنه وه سه ر شیوازی قه لاسازی رۆمی، که که لاهه کانیان له هه موو لاییک له سه ر جاده رۆمییه کانی سوریا دهکه ونه بهرچاوان، واته بیرۆکه ی چه وشیک ی چوارگۆشه یی فراوان. له راستیدا ژووره کانی چه وانه وه له دهزگا رۆمییه کان به تایبه ت بۆ چه وانه وه ی هیزه کانی سوپا دروستکراون، به لام ورده ورده وه ستا بیناسازه کان ته رزی ئه و دهزگا سه ربازییه کانیان له گه ل ته رزی ئه و کاروانسه رایانه ی که له ئارادا هه بوون گونجاندوو و، له دهوری چه وشه یه ک ژووره داخراوه کانیان دامه زراندوو و. له لایه کی تریش بیناسازی کاروانسه راکانیش که چاویان به چه سار و قه لآ رۆمییه کان که وتوو و، لییان فیربوون و ئه وه ی به باشیان زانیبێ گواستوو یانه ته وه و له دروستکردنی خانه کان به کاریان هیانوان. له وانه که لووه کانی گۆشه و ناوه راسته کانی کاروانسه را، که بۆ پاراستن و پاسه وان ی و بهرگریکردن وه ک توخمیک ی گرنگی پیکهاته ی هه ندئ له کاروانسه راکان، له بینا رۆمییه کان وه رگیراون.

نزیکه به هه مان ریگاش ورده ورده تا راده ی ورده کاریه کانی پیکهاته ی بینای کاروانسه راکان، ههروه ها پاشتر هی مه درسه کانی ئیسلامیشی گرتۆته وه و، هه موو له سیمای په رتکردنی ژووره کانی چه وانه و حوجره ی وانه کان له دهوری چه وشه یه کی ناوه کی په کتر دهگر نه وه. ههروه ها مزگه وته کانی ئه و سیمایه یان پاراستوو و. ئه و شیوازه ئه وه مان پیشانده دات، که وه ستا بیناسازه کانی رۆژه لاتی، به تایبه تی



عەرەبەستانى خۇشەويستىيىكى تايىبەتياڭ لەگەل ئەو جۆرە حەوشە داخراوانە ھەبوو،  
كە تىياندا ژيانىكى تايىبەتى ديارىكراويان تىدا ھەلسوراو ھەبو روۋى ھەراي دەرەو ھە  
چاۋى ھاتوچۇكەرانى سەرجادە داخراون، تا رادەى ئەو ھەبو كە ئەو تەرزە بىنايە ژيانى  
تايىبەتى ھاوولاتىيانى گرتۇتەو ھەبو خانوۋەكانى بەرەو دەرەو داخراو دروستكراون ھەبو  
دەگمەن دىوارى پەنجەرەيان بەرەو دەرەو بۇ كراوتەو، ھەموو خۇيان لە دەورى  
حەوشەيەك يان پىتر لەناو ژوورەكان لەبەر چاوان شاردۇتەو.

## ته ختهی وینه کان

ژماره I



خانی نه محمد نین هاشم



خانی نه لعه سسل له حه له ب که شتی (Freiherrn von Oppenheim)



ده روازه ی خانی نه لعه سسل (هممان چاوگ)



## ته ختهی ژماره II



دهروازهی خانی ژهگارگهشتی (Freiherr von Oppenheim 1913)



خانی بارور له تهفتق (همان چاوگ)

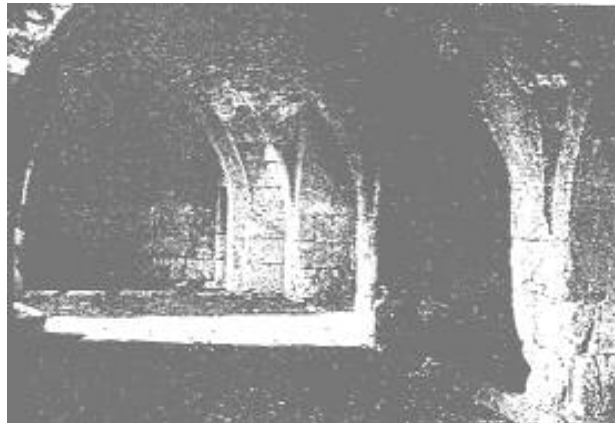

خانی بارور له تهفتق (همان چاوگ)



### ته‌خته‌ی ژماره III



ده‌رواز



راه‌وی پشتیر

خانی ناسریه له‌سەر جاده‌ی به‌غدا-حله

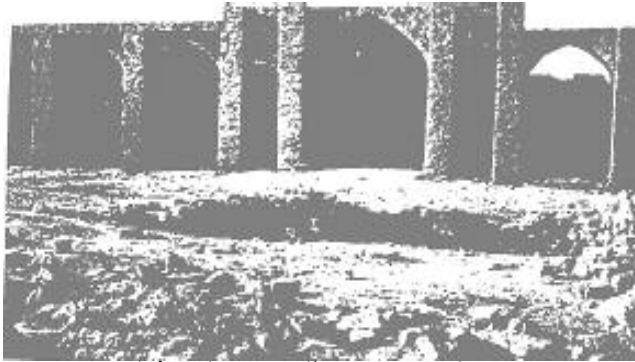

دیبه‌نی چه‌وشه‌ی خانی ئه‌سه‌د له به‌غدا



ده‌روازه‌ی خانی به‌نی سه‌عد له به‌غدا



## ته ختهی ژماره IV

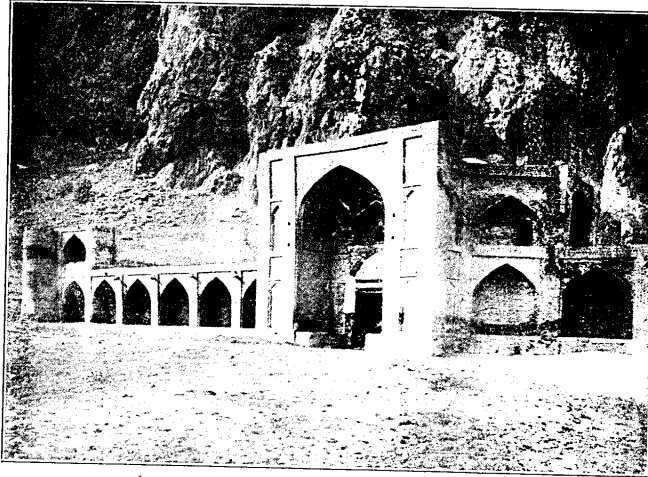

خانی بیستون له ئیران (Fr.Sarre) وینه‌ی گرتووه

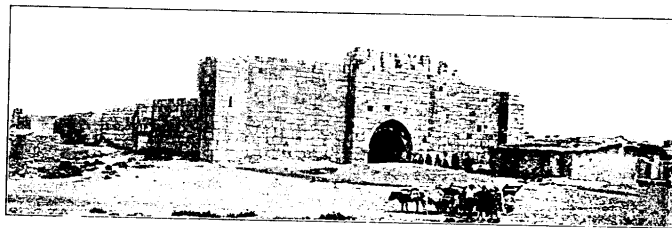

خانی توبروک ( Sarre:Reise in Klein-Asien,Berlin 1898, Dietrich Reimer )

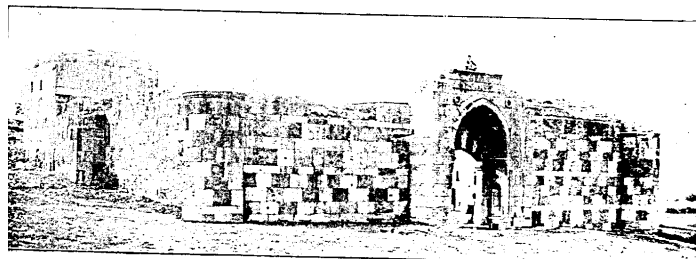

خانه‌که‌ی گوندبار (همان چاوگ)





ته ختهی ژماره V



خانی ئاسکی سه روژ (Serudj)

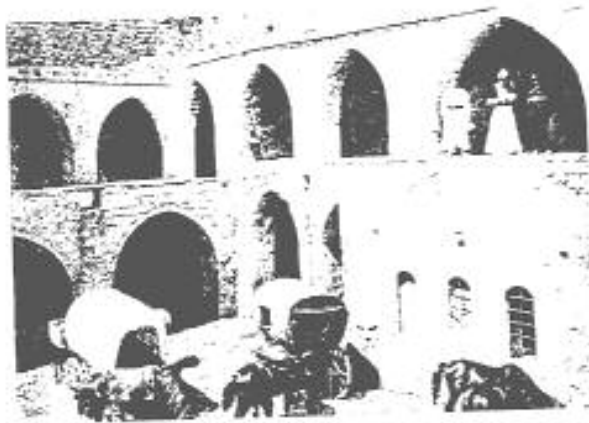

دیهنی چه وشه ی خانی ماردین



دیهنی چه وشه یخانی حاجی فاسماغا له موصل



## تەختەى ژمارە VI



دیمەنیک لە ھەوشەو بەرامبەر دەروازە لە خانى ئەلەوزىر لە ھەلب

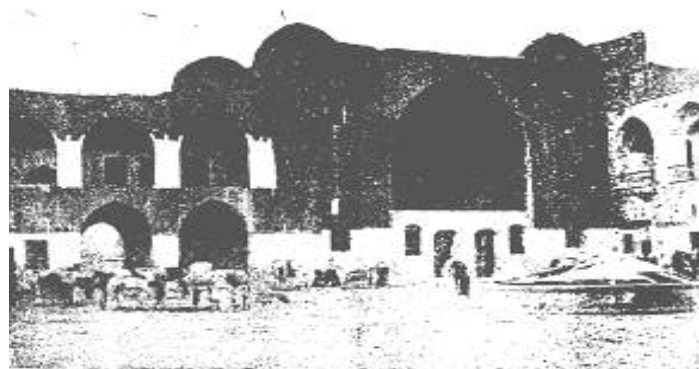

دیمەنیک لە ھەوشەو کە ھەیانیشى تیدا دیارە لە خانى ھۆبە لە ھەلب



## تەختەى ژمارە VII



خانى ئۆرتمەى بەغدا - شەپكە دىۋارى رۇژھەلات و بنمىچە چەماۋە كانى



دالانى دەروازەى خانى حاجى قاسماغا لە موسل

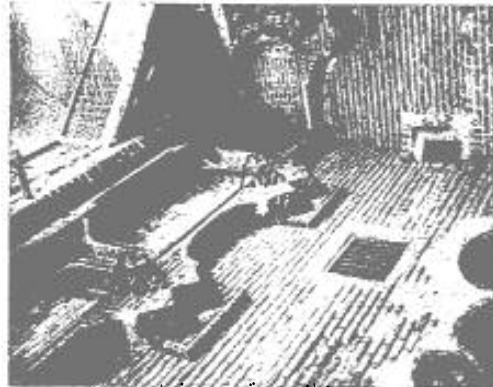

خانى ئۆرتمەى بەغدا



## تهختی ژماره VIII

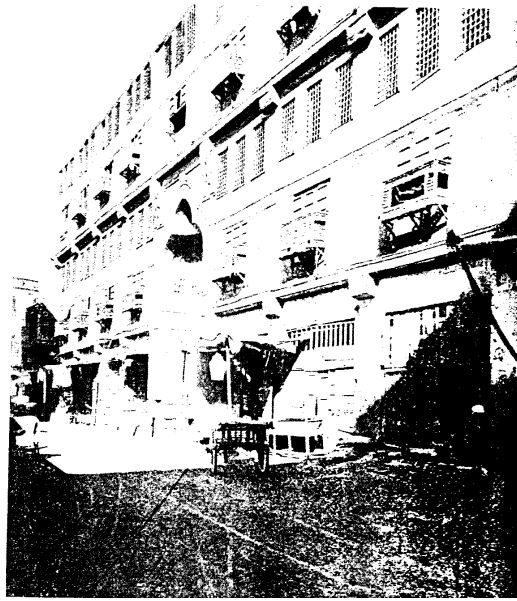

وه که لای (وه قف الله) قهیت له قاهره

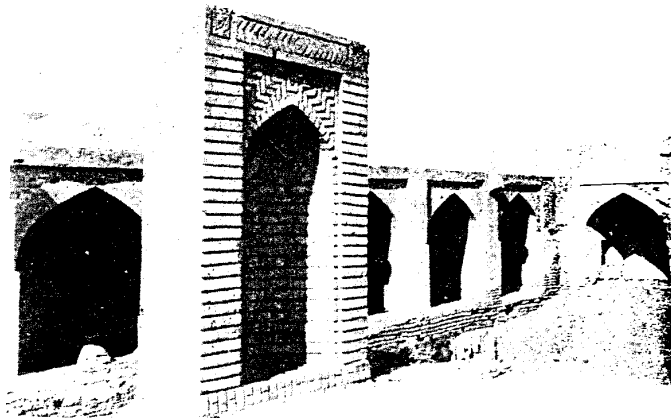

میجرابه که ی خانی مه حاویل





## ته ختهی ژماره IX

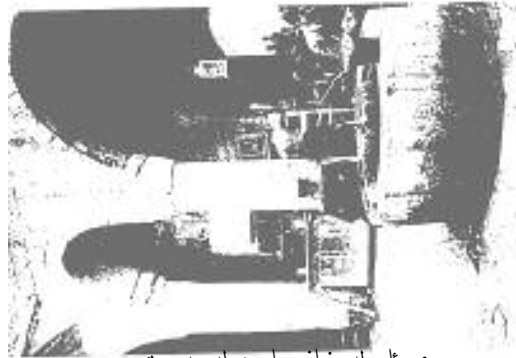

بیری ناو له خانی بارود له به پروت



دیمه نیکی حهوشه ی خانی گومروک له ژورفه که جوگای ناوه کاشی تیندا دیاره



قاوه خانه که ی خانی مه حمودیه



## ته ختهی ژماره X

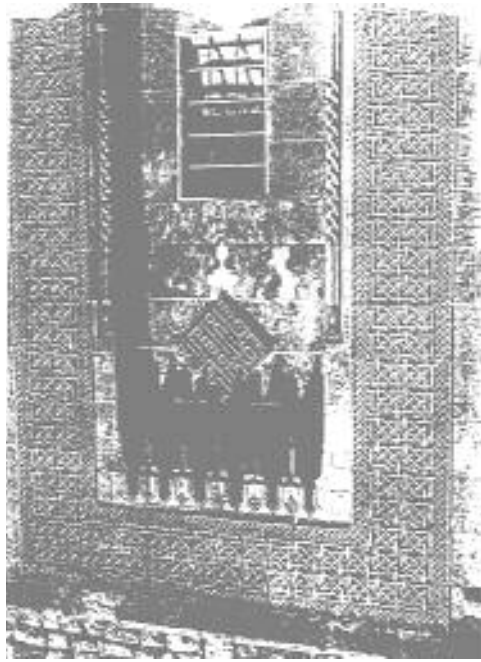

خانی سابوون له حهلب



حه وشه و ده زگای ئاوده ستخانه له خانی حمامات له نهجهف



## زانیاریکی کهم له باره‌ی چهند کاروانسه‌راییکی کوردستان

### خانه‌کانی ناو شاری هه‌ولیر

له کتیبی (هه‌ولیر- له یادی سه‌د ساله‌ی دامه‌زاندنی شاره‌وانی هه‌ولیردا- ۱۸۸۵- ۱۹۸۵) سه‌ریه‌رشتی و ریکه‌ستنی (ته‌حسین چیچۆ و شیرزاد قادر) که له ۱۹۸۵ ئەمانه‌تی رۆشنگیری و لاوان یارمه‌تی له چاپدانی داوه له لاپه‌ره ۱۴۶-۱۴۷ ناوی چهند خانیکی هه‌ولیر تۆمارکراوه، لیره وه‌کو خۆی ده‌ینووسینه‌وه:

خان بریتی بووه له هه‌ساریکی گه‌وره له ناو شار (واته بازار) بو وه‌ستان و سانه‌وه‌ی و لاخه‌کانی ریبواران و ئەوانه‌ی که له گونده‌کانا به‌یانیان ده‌هاتن بو شار، جا "دار، ره‌ژوو، به‌فر، ماست، که‌نگر، تولکه، پیفۆک، کاردی، کا، گه‌نم و جو، کاریته‌و شه‌قره" یان ده‌هینا - و لاخه‌کانیان له‌م خانانه‌دا ده‌به‌ستایه‌وه و ئالیک و ئاویان دهرخوارد ده‌دان، خانه‌کان زۆربه‌یان دوو نه‌ۆم بوون، گهر ریبواره‌کان شه‌و له هه‌ولیر به‌مانه‌وه له نه‌ۆمی سه‌ره‌وه ده‌خه‌وتن، ئەو خانانه‌ی که له یادی ته‌مه‌نداره‌کان ماون، ئەمانه‌ن:

۱- خانی سپی: ئەم خانه شوینه‌که‌ی ته‌نیشته باتای ئیستا بووه، دیواره‌که‌ی به قوری سپی سواق درابوو، بۆیه (خانی سپی) یان پێ ده‌وت، جگه له ریبوارانی ده‌شتی هه‌ولیر حوشتره‌وان به باره خویوه له‌م خانه‌دا داده‌به‌زین بۆیه دهرگای قه‌نته‌ره‌که‌ی زۆر به‌زر بووه.

۲-خانى حەسەن بىيرام: ئەم خانە شوپنەكەى جىگەى (فندمىرگەسۆرى) ئىستا بوو، زۆر سەوزە و ميوەى بە بارەوہ لە لايەن خۆشناوہكان لى دەخراو لە گوندى (سوسى)ى خۆشناوہتى لە ھاوینان بەفریان لەناو بارى كادا دەهینا بۆ ماستاوفرۆش و شەربەتفرۆشى شار بە تايبەتى.

۳-خانى عوسمان كەردز: ئەم خانە شوپنەكەى پشت بانقى رافیدەینى سەرەكى بوو، بە تايبەتى رەزوووفرۆشەكان لەوئى باریان دەخست.

۴-خانى سلیمان خدرى گىچفرۆش: ئەم خانە شوپنەكەى لە تەنىشت خانى عوسمان كەردز بوو، خەلكى ناوچەى كەندىناوہ بە كەروبار گەچیان دەهینا بە تايبەتى بندیانەكان (بندیان عەشیرەتىكى دەشتى ھەولیرە لە كەندىناوہ بە تايبەتى لەم گوندانە ژياون: خدرجە، ئازى كەند، لاوہر، دیمەكار.. و گوندەكانى تر، گوايە چەند بنەمالەيەكى ديان "گاور" بووينە، لە ھەرمۆتەى كۆيە دابەزىوون و ئىسلام بووينە).

۵-خانى ئەحمەد: ئەم خانە شوپنەكەى نزيك چىشتخانەى (تاجريان)ى ئىستا بوو، گەنم و جۆ و سەوزەى بەھارانى دەھاتى.

۶-خانى قۆجە: ئەو خانە شوپنەكەى بەرامبەر گۆرەپانى يانەى فەرمانبەرانى كۆنەو پىش دەرگاگەى بەرز بوو. ئەو خانانەى كە باسما كەردن، ھەندىكيان خاوەنەكانيان بە كرىيان دەدا، بەرامبەر بە كرىى مانگانە، ياخود سالانە يان خاوەنەكانيان خۆيان بەريوہيان بردووہ.

شارەوانى ھەوليريش جاران خانىكى تايبەتى بەكرئى گرتبوو، (..) لە بەرامبەر بەنزينخانەى بازارى ئىستا، كە شارەوانيش لە بەرامبەر باخى شار بوو، نھۆمى خوارەوہى خانەكە تەرخان كرابوو بۆ راگرتنى گويدريژى خاوەنكەرەكانى شارەوانى. رەنگە وەك من بۆى دەچم، دەبى شوپنى دووہم پىش شەرى جىھانى يەكەم بووبى و شوپنى يەكەم لە بيستانەكان بووبى.

لە خانەكان زۆر جار خمچى كاريان دەكرد بە تايبەتى جلى ئافرەتانيان لە خم دەنا، خمچيەكان جوولەكە بوون. ھەروہا خانەكان چىشتخانەيان لەبەر دەرگەيان لە نزيكەوہ ھەبووہ.





۷-خانی غهفوور ئاغا: ئیستاکه خانی تازه به تهنیشت قهیسهری نهقیبهوه، ئیستاکه خاوهنهکانی کاکه همهی ئەمینی عهتار و حاجی عهلی و حاجی ئەولای فهتاجی حاجی ئەولای همه کهرکووکی برای حاجی مهلا سهعیدی کهرکووکی زاده بووه. (میجهرسون) لهم خانهدا حوجرهیهکی گرتبوو به کرئ تیایدا دهژیا.

۸-خانی عهجهم: خاوهنی حاجی سهعیاغاو براكانی بوون، ئەم خانه کهوتبووه سهروو خانی غهفوور ئاغا تا نزیك کۆپان دروووهکان له پشتهوه شهقامی کاوه تهنیشت مالی مارف بهگ، باوکی هایهق بهگ تا نزیك ئەسجابه سپی.. و لاخ به بارهوه دههات له دهرهوه لهم خانهدا گومرک دهکرا. زهمانی عوسمانلی پییان دهووت: گومرگی ریژی- زهمانی (میجهرسون) به میوانخانهی میجهرسون، پشدهرییهکان و جافهکان لهویدا دادهبهزین، لهسهه حیسابی ئەو خزمهت دهکران..

## باسی هەندیک کاروانسەرای تر

هەر وەها لە کتیبی (گورد لە میژووی دراوسیکانیدا- سیاحەتنامەى ئەولیا چەلەبى- وەرگیرانى سەعید ناکام) ناوی هەندیک کاروانسەرای کوردستان بەم جۆرەى خوارەووە هاتووە:

۱- لە لاپەرە ۱۵ لە بارەى کاروانسەراکانى شارى مەلاتیە: لە هەمووان رازاوەتر خانى سیلاحدار مستەفا پاشایە، کە لە برواپیکراوەکانى سولتان مرادخان بوو، ئەم کاروانسەرایە سەد و حەفتا ژووری تیدایە کە سەرەکانیان بە گۆمبەز هاتۆتەووە. هەر وەها دەروازەى ئاسنى تیخراوە و سالى دروستکردنى لەسەر دەروازەکە نووسراوە.

۲- لە لاپەرە ۴۸ لە بارەى کاروانسەراکانى دیاربەکر:

- کاروانسەرای بازاری ئەسپ: گۆمبەزەکانى بە مزى خۆلەمیشى رەنگ داپۆشراون و سەگوان و ساریجەى پاشای تیدایە، لە خۆیان بەولاوە هەر کەس ریی تیی بکەوئ سەگوانەکان وەک پرى دەدەنى و لەتوکوتى دەکەن و ساریجەکان وەك زەرگەتە بیوہى دەدەن.

- خانى حوسنى پاشا: دەلیی قەلایەو نەمزانى کى بنیاتی ناوہ. لە نزیک دەروازەى ماردینیش خانى بازرگانان هەیه کە زۆر جوان و خۆشە. ژووری پيشەکارانىشى زۆرە.

۳- لە بارەى خانەکانى بتلیس لە لاپەرە ۱۱۱: نۆ خانى هەیه: خانى مەتافان، خانى شا، خانى خاتۆنیە، خانى خسروپاشا، خانى شەرەفخان و خانى گەورە لە سەر پرد.

۴- لە بارەى خانەکانى شارى وان لە لاپەرە ۲۱۶: خانى گومرگ، خانى ئەحەد پاشای کورد، خانى قەپان.

بە داخەووە لەو چاوانەى کە لەبەردەستما بوون، تەنھا ئەو کەمە زانیاریانەم دەستکەوت، دیارە ئەمەش سوودى خۆى هەبەو پیموایە ئەو وەرگیرانەى دەولەمەندتر کرد.

## هەندیک له شیوه کانی کهوانه

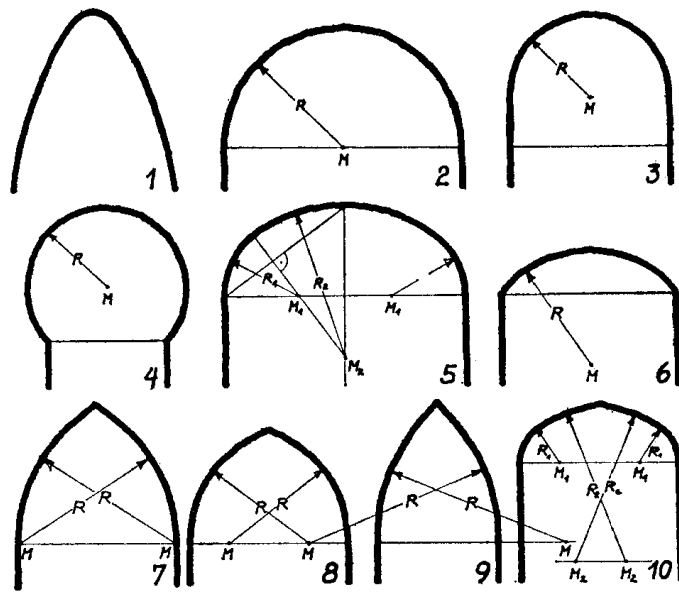

(۱) کهوانه‌ی په‌رابلی

(۲) کهوانه‌ی نیوه‌بازنه‌یی

(۳) کهوانه‌ی خر

(۴) کهوانه‌ی نالی (به‌ناوی نالی سمی و لاخ کراوه)

(۵) کهوانه‌ی سه‌به‌تیی

(۶) کهوانه‌ی کراوه (یا کهوانه‌ی ساحبی نان وایه)

(۷) کهوانه‌ی تیژ (تیژکه‌وانه)

(۸) کهوانه‌ی تیژی داکشاو

(۹) کهوانه‌ی تیژی هه‌لکشاو

(۱۰) کهوانه‌ی تیژی شاندار

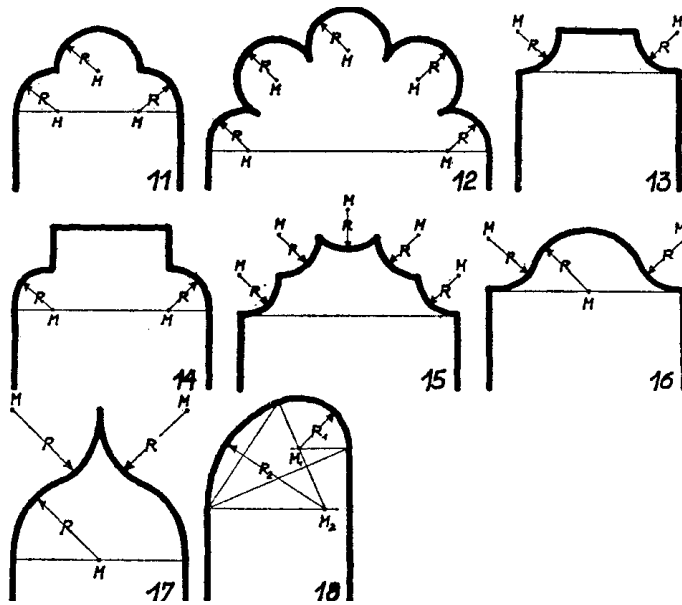

۱۱) کهوانه‌ی گه‌لایی

۱۲) کهوانه‌ی لۆچداری هه‌لکشاو

۱۳) شاننه‌کهوانه‌ی داگشاو

۱۴) شاننه‌کهوانه‌ی هه‌لکشاو

۱۵) کهوانه‌ی لۆچداری داگشاو

۱۶) کهوانه‌ی تاسه‌یی

۱۷) کهوانه‌ی تاجیی

۱۸) کهوانه‌ی مله‌قازی

## هەندىك لە شيوەكانى گومەز

(۱) گومەزى سادە (۲) گومەزى قوچەكى (۳) گومەزى تونىلى سادە (۴) گومەزى سى تىرىزى  
 (۵) گومەزى چوار تىرىزى (۶) گومەزى ئەستىرەيى (۷) گومەزى تونىلى تەويلدار (۸) گومەزى  
 تونىلى تەويلدارى لوتكە قوت (۹) گومەزى خاچى.

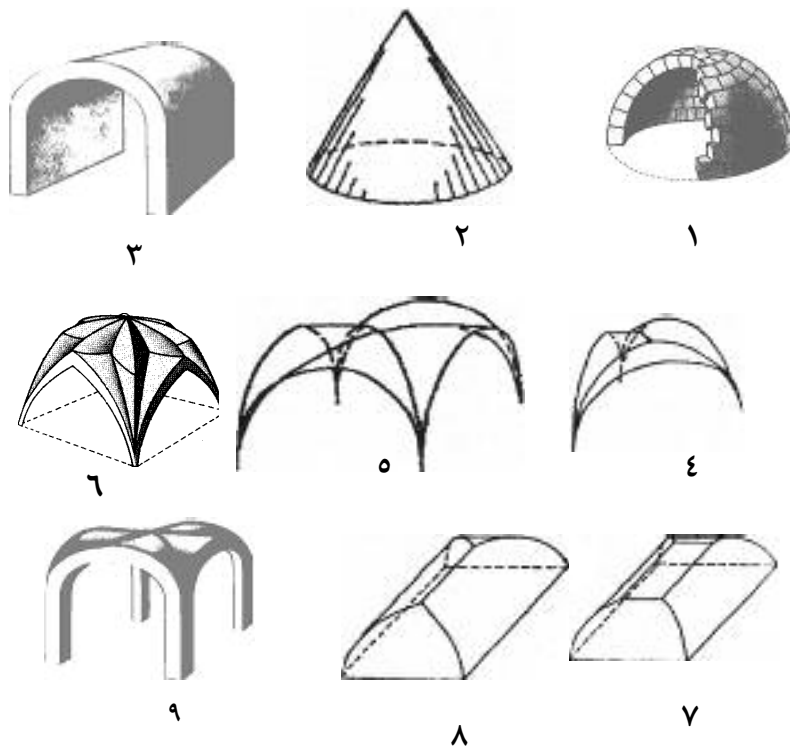

### هه‌ندیک له به‌شەکانی خانوو

سەر تاج یان کلاوێ ستوون



تاجی ستوون  
قه‌دی ستوون  
کەوشی ستوون

گۆشە‌ی خەر | لاره‌ گۆشە | گۆشە‌ی ئاسایی

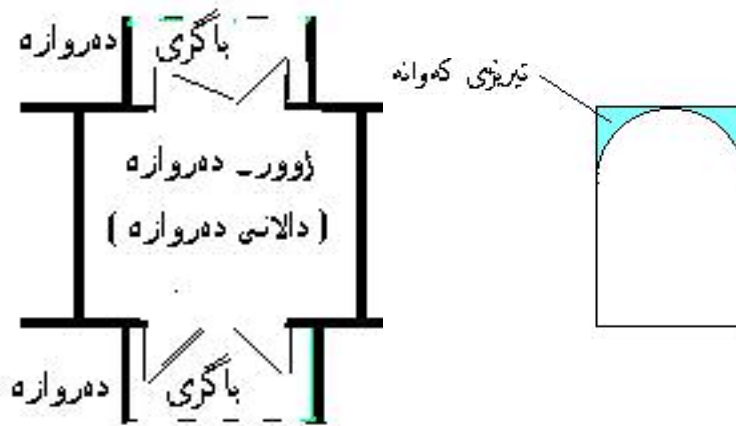

بە‌شە‌کانی دەر‌وازه

## پهراویزه کان

1-Sarre, Reise in Kleim asin 1895.

۲-پیوه رپهت: شریط القیاس Massband

- ۳-شوش شاریکی کۆنینهیه له خوارووی ئیران له ههریمی خوزستان و له خوارووی شاری دزفول، پایتهختی ئیلامیهکان بووه له سالی ۶۴۰ی بهر له زاین ئاشورپانیپال ویرانی کردووه، له سهردهمی داریوشی یهکه م پایتهختی ئەخمینییهکان بوه. ع. د.
- ۴-شاریکی کۆنینهی ناسیای ناوهراسته و پایتهختی ولاتی کۆنی لیدیا بووه. له سالی ۵۴۷ بهر له زاین فارسهکان داگیریان کرد، دواي پاتشای لیدیا ناوی (کریزوس) بووه. ع. د.
- ۵-شاریکی کۆنی گریکی بووه، تا هاتنی ئیسلام مهیدانیکی بازرگانی باش بووه. ع. د.
- ۶-کوروشی پاشای فارسهکان (دهبیت کۆرشی دووهم بیت؟). ع. د.
- ۷-وشهیهکی یۆنانیه به مانای میوانخانه. ع. د.

۸-من وای بۆ دهچم، که ئەو وشه پهپوهندیکی دوورو نزیکي لهگهڵ وشه "ژهم"ی کوردی ههیه، واته ئەو بنکانه شوینی ههسارنهوه و ژهمهکانی خواردن بوونه و ریبواران ژهمهکانیان تیدا خواردووه، به تایبەت ئەگەر ئەوهش بینینه بیری خۆمان که دوو جهزنی کوردی لهناو کاکهیی و ئیزدییهکان بهو ناوه ههن، کی نالی وشه جهمعی عهرهبیش له وشه کوردی (ژهم) و (جهم) سهری ههلهناوه، بۆ ئەو مافه به خۆمان

نەدەين، ئەدى نەتەوھى كورد يەكك نيه له نەتەوھە ھەرە كۆنەكانى ناوچەكە، ئەدى كوردستانى ئيمە لانكەى دووھى مرؤفايەتى نەبووھە بە پىي كتيبە پيرۆزەكان. ع. د.

**9-Saare und Heryfeld: Archaeologische Reise im Euphrat- und Tigrisgebiet. Band II. 6. S. 187 ff.**

۱۰-ديارە كە لەگەل وشەى "خان" و "خانوو"ى خۇمانە دەچنەوھ سەر ھەمان بنەگەى زمانى مرؤف. ع. د.

**۱۱-C. Gurlitt. Die Baukunst Konstantinopels. Berlin 1912 S 48.**

**۱۲-Bruennow u. Domasyewski: Die Provincia Arabia, II S 87 ff.**

۱۳-ئەگەر نەتەوھىەك بى دەولەت بوو، ھەموو سامانى كەلتوورى دەكەويتە بەر مەترسى، ليرەش دەبينىن جۆرى ئەو ھەيوانە كە بە تايبەت لە خانووى كلاسكى كوردى وەكو ئىلیمىنتىك ھەزارھا سالە ھەيە، بەلام بە ھەيوانى عارەبى بە ئىرانى ناودەبریت و باسى كورد لە كۆلەكەى تەرىشا بە خەيال نايەت. ئەو سالانەى كە دواى ھەرەسى شۆرشى ئەیلوولى كوردستانى باشوور، حكومەتى رەگەزپەرستى بەعس ھەزارھا مالە كوردى بۆ خوارووى عىراق گواستەوھ، لەوئ كوردەكان ھەموو بوون بە وەستای خانووبەرە و زۆر كۆيرە دئى خوارووويان بە مۆركى خانووى كوردى ئاواكردەوھ، لە سايەى جوامىرى عەشیرەتە عەرەبەكان و لە سايەى دەستەنگىنى كوردە ئاوارەكان لە خانوو بەرە دروستكردن، كە بۆ خەلكى ئەوئ شتىكى سەرنجراكىش بوو، ریز و خۆشەويستىيەكى زۆريان نیشان دەدرا. ئەو باسەم لە گەلكى لەو كوردانە بىستووھ كە بۆ عەرەبستانى عىراق دوور خرابوونەوھ. ع. د.

**14-ebenda S. 81 ff.**

**15-Oppert, Expedition scientifique en Mesopotamie 1851- 1854, vol. 1.**

۱۶-زاراسينەكان: ناوى تيرە گەلىكى كۆننەى سەرووى عەرەبستان بوو، پاشتر لە سەردەمەكانى ناوھراست ئەو وشەيە بە ھەموو گەلە موسلمانەكانى رۆژھەلاتى نزيك گوتراوھ. ع. د.

۱۷-لەوانەيە بەدرەددىن لوئلوئ بيت؟. ع. د.



۱۸- راسته یان هیلی وەرگەران، بریتیه لهو هیلهی که هه‌موو خالی وەرگەرانی برگه که‌وانه‌کانی میچه توونیه‌کانی ده‌که‌ویته سه‌ر.

۱۹-E. Diez. Churasnische Baudenkmaeler S. 22.

۲۰- هه‌مان چاوگ ل: ۸۵ / ۸۶.

۲۱- ئاسیای بچووک: زاراو‌ه‌ییکی سیاسیە نیوه‌دورگه‌ی نیوان ده‌ریای ناوه‌راست و ده‌ریای ره‌ش ده‌گریته‌وه. ع. د.

22-Sarre, a. a. O- Lanckoronski. Stadte Pamphylens u. Peisiens.

۲۳-Sarre, a. a. O., S. 10,11.

۲۴- گۆرگۆن، جان‌وه‌ریکی مییینیه له ئەفسانه‌کانی یۆنانی، که له جیاتی پرچ سه‌ری به کۆمه‌لیک ماری له یه‌ک ئالو داپۆشراوه. ع. د.

۲۵- جۆره که‌وانه‌پیکه که لاسایی شیوه‌ی گیای سپه‌ره کراوه‌ته‌وه. ع. د.

۲۶- له گونده‌کانی ده‌شتی هه‌ولیر و هه‌ندئ شوینی تری کوردستان هه‌موو سه‌ربانی خانوو‌ه‌کان به شیوه‌ی زین دروست ده‌کران و پییان ده‌گوت (خانوی جزیری)، ته‌نها به‌شیک به سه‌ربان ته‌خت و که‌میک لیژ بۆ خه‌وتنی هاوینان دروستده‌کران، پییان ده‌گوت سه‌ربانی شارس‌تانی، ئایا له‌به‌رچی ئەو شیوه سه‌ربانه بۆ شار نه‌گواستراوه‌ته‌وه، له کاتیکدا ئەم مۆدیله (جزیری) له هه‌موو گوند و شاره‌کانی ئەوروپا تا ئەمه‌رۆش پیا‌ده‌ده‌کری و له رووی ئارشیتیکتۆرییه‌وه دیمه‌نیکی جوانی هه‌یه. ع. د.

27- Texier et Pullan. L architecture byzantine. De Beylie, L habitation byzantie.

۲۸- هاوینی ۱۹۹۴ که بۆ دووه‌مین جار، جاری یه‌که‌م له ۱۹۹۲ ته‌نهاو ئەو جارەش له دوی چوارده سال ئاواره‌یی له‌گه‌ڵ خیزان و مناله‌کانم سه‌فه‌ری کوردستانی باشوورم کرده‌وه، ئەوکاته به داخه‌وه به هۆی شه‌ری ناوخۆی نیوان پارتی دیمۆکراتی کوردستان و یه‌کیته‌ی نیشتمانی کوردستان باره‌که زۆر ناخۆش و ناجیگیر و دلته‌نگ بوو، خزم و مناله‌کانم که سه‌فه‌ری یه‌که‌مینیان بوو بۆ کوردستان و ئەو به‌هه‌شته‌یان نه‌دیت که من ساله‌های سال له ئەندیشه‌ی ئەوان بنیاتم نابوو، وه‌کوو هه‌موو کوردیک زۆر خه‌مبار بووین، به ناچاری ده‌رۆژ زووتر له نه‌خشه‌ی سه‌فه‌ره‌که‌مان ئەویمان جیه‌یشت،

گەراينەوۋە كوردستانى باكوور و ھەفتەيەك لە شارى ئامەد لە جوانترين ميوانخانەى شارەكە ماينەوۋە، كە ئەو ميوانخانەش كاروانسەراى دەلالى دلگير و كۆننەيەو كراوۋتە ھوتيل، بيناكە نزيكە وەك خۆى ماوۋتەوۋە و كەم دەسكارى كراوۋە، دانىشتنى ئيوارەى ھەوشە دلفرينەكەى و ديمەنى تاق و ديوارە جوانەكانى ميوان ھەيران دەكەن، لە ناوھندى ھەوشە نافورەيەكى ئاو ھەبوو، ئيواران شووتىيىكى ئامەديان بە شيوۋەيەكى ھونەرى كلۆردەكرد و دەيانخستە سەر ئاوى نافورەكە، ديمەنيكى زۆر دلگيشى ھەبوو، بە داخوۋە ئيمە دلمان تەنگبوو، يەك بە ھۆى بەجيهيشتنى ھەولير بەو جوۆرەو دوو بە ھۆى ديمەنى جموجلى جەندرمەى تورك و سەربازەكانى لەناو ئەو شارە پايتەختە ديريئەى كوردستانى لەتلەتكراومان. ع.د.

<sup>29</sup>-Pascal Coste, a. a. O., S27.

<sup>30</sup>-Saare, a. a. O., S23.

۳۱- لە ئەلمانىيەكەش ناوى ئەو خانە ھەر بە كوردى ھاتوۋە، ديارە لە بنەرەتەوۋە ناوھەكەى كوردى بوو.

32-H. Saladin, a.a. O., ABB 116.

۳۳-سىنان (۱۵۷۸-۱۴۸۹) بەناوبانگترين ئەندازيارى بيناسازى تورك بوە و خاوەنى قوتابخانەيەكى بيناسازى (ئارشيتيكتۆرى) تايبەت بوو. مزگەوتى سلیمانىيەى ئەستەنبول و مزگەوتى سەلیمیيەى ئەدەرنە لە بەرھەمى ئەون. ع. د.

<sup>34</sup>-Sarre u. Herzfeld, a. a., O., II ff Grundriss Abb, 218

۳۵-بازيليك لە كۆنە وشەى لاتىنى (Basilica) ۋە ھاتوۋە، كە ھەمان ماناى كادىترال، ھۆل، يان ساختومانىكى قەشەنگو بە زریقوباق دەدات. ھەرۋەھا ئەو وشە لە زمانى گرىكى لە شيوۋەى (basilke) جىيى خۆى گرتوۋە، كە بە ماناى ھۆل يان ديوۋەخانى پاشايى ديت. لە زانستى ھونەردا ئەو ماناينە دەدات: كليساكانى سەرەتايى گاوريەت، يان كليساىيك كە ھۆلىكى بەرزى لە شيوۋەى بازىلكا ھەبىت. ئەو شيوازە دەگەریتەوۋە بۆ بيناكانى چاخى رۆمى - گۆتىك. ع. د. (لە ئىنسكلۆپىدياى بارۆك).

۳۶-لەوانەيە ماناى موختار بدات.

37-H. Wilde, a.a. O. mit Abb.

38-Saare, a.a. O,

39-دەلاڧە لە پال تاقچكە يەككە لە توخمە گرنگەكانى ھونەرى ئارشىيتىكتۆرى لە خانوى كوردەوارى، كە دىمەنىكى جوان و سەرنجكش دەدەنە ئارشىيتىكتۆرى ناوھوى ژوورەكان و بۆ بەكارھىنان و سوودلىوەرگرتنىش زۆر گونجاو و پراكتىكن. بە داخەوہ ئەو رووہش وەك بانى زىنى (جەزىرى) بە ھۆى چاولىكەرى لە خانوى رۆژئاوايى و ھەروەھا بە ھۆى پەيداوونى كانتۆرو ھەرزالەى جۆراوچۆر بە تەواوى بەرەو نەمان چوون. خۆزگە خاومەن خانوو ئەندازيارانى لای خۆمان ئەو ئىلىمىنتانەيان زىندوو دەكردەوہ.

## ناوی چاوگه گان

1. G. L. Bell: Amurath to Amurath. London 1911.
2. Général L. d. Beylié: L'habitation byzantine. Paris 1903.
3. Brünnow und von Domaszewski: Die Provincia arabia. II. Straßburg 1905.
4. J. S. Buckingham: Reisen in Mesopotamien. Berlin 1828.
5. Cicero: Briefe an Attikus.
6. Pascal Coste: Monuments modernes de la Perse. Paris 1867.
7. A. Cunningham: Report of a tour in the Punjab in 1878—1879. Archaeological Survey of India. Volume XIV. Calcutta 1882.
8. E. Diez. Churasanische Baudenkmäler I. Berlin 1918.
9. Expédition scientifique en Mésopotamie 1851—1854 par Fresnel, Thomas, Jules Oppert. Paris.
10. Franz Pascha: Die Baukunst des Islam. Handbuch der Architektur. Darmstadt 1886.
11. Cornelius Gurlitt: Die Baukunst Konstantinopels. Lieferung V. Berlin 1912.
12. Geschichten des Herodotos (übersetzt von Fr. Lange). Leipzig.
13. Karl Graf Lanckoronski: Städte Pamphylens und Pisidiens. Wien 1890.
14. Die Reisen des Venezianers Marco Polo im 13. Jahrhundert. Hamburg.
15. O. Reuther: Das Wohnhaus in Bagdad und anderen Städten des Irak. Beiträge zur Bauwissenschaft, herausgegeben von C. Gurlitt, Heft 16, Berlin 1910.
16. H. Saladin: Manuel d'art musulman. I. L'architecture. Paris 1907.
17. F. Sarre: Reise in Klein-Asien, Sommer 1895. Berlin 1896.
18. F. Sarre und E. Herzfeld: Archäologische Reise im Euphrat- und Tigrisgebiet. Berlin 1911 und 1919.
19. Ch. Texier et P. Pullan: L'architecture byzantine. London 1864.
20. H. Thiersch: Pharos, Antike, Islam und Occident. Leipzig 1909.
21. H. Wilde: Brussa. Beiträge zur Bauwissenschaft, herausgegeben von C. Gurlitt, Heft 13, Berlin 1909.