

تصویر ابو عبد الرحمن الکردي

# پرتو سید

عربی نو سید

کوری

۱۳۸۹-۲۰۸۱

۱۹۶۹

طاهر  
صالح

له چاپه مه نیه کانی

کتیب فروشی سیدیان

له مه هاباد

# رینوس

پستوئیہ تہی نوسینی کوروی

دانہر  
طاہر صادق

۱۳۸۹ سالی ۱۹۶۹

۳۵۸۱

چاپخانہی شمال - کەرکوک

طبع سوانحہ وزارتہ الصحفہ والاعلام فی ۱۰/۱۰/۱۹۶۹





# پیشکش

پیشکش بن

- ◆ بهو گیان پاکانہی کہ زمانہ کی خویان خوش نہوت .
- ◆ بهو تیکوشمرہ دلوزانہی ہمیشہ ماندون بڑ بہرز کردنہوی زمانہ گیان .
- ◆ بهو بہ ریزانہی هست تہ کین و نوزان کہ نرخی نوتہوہ بہ نرخی زمانہویہ .
- ◆ بہو نہو جوانانہی کہ ہڈار و تاوانبار نین لہ فیز نہ بونی زمانہی دایک و باوکیان .

کمرکوک ۱۹۶۹/۱۲/۲۵ - طاہر صادق

---

## تکا

بڑ داننی نم چند لاپرہیہ ہمو ہیز و توانایی خومان تیا بہ کار ہیاوہ لہ گہل  
تہوہش گومانی تیدا نیہ کہ ہلہ و کم و کورتیشی زورہ بہلام ہمر چوٹیک  
یت داوای بورین تہ کین لہ خوشک و برا بہ ریزہ کانی خویندہوار وتیکہ پشتو  
لہو بابہ تہوہ . وہ تاگادارمان ہفرمون لہو شوٹانہی کہ تیدا بہ ہلہ چوین بڑ  
راست کردنہوی گہر جاری دووہم لہ چاپمان داوہ .

---

نہنی :- پتہ کانی نیشانہ داریان زور کمہ لہ ہمر تہوہ داوای بورین تہ کین .



# پيشه كى

بىن گومان زمانى كوردى لەو زمانانەيە كە زۆر دوا (۱) كەوتوو لە گەل ئەووش جىي سەير و سەر سورمانە. كە بەم جۆرە ماوەتەووە چونكە بۇ خۆش كردن و رىك ستن و پيشكەوتنى هېچ جۆرە دەسكارىەك و خزمەتەك نە كراووە . ئەنيا پاش سالى ۱۹۲۰ بەرە بەرە دەست كرا بە كوردنەوى قوتابخانەى سەرەنابى لە كوردستانى عىراقدا هەر لە لىواى هەولير و سولەيمانى بە كوردى خویندن بۇ ئەو نامانجەش چەند پەراوێك وەرگير درا بۇ كوردى بە داخەووە ئەو جولانەووش هەتا سەر نە بو وردە وردە روى كرده كزى و چك بون .

لە ماوەى پەنجا سەلەووە تا نيمرۆ بە هەموى چەند سەد پەراوېكى كوردى بلاو و لە چاپ دراووە كە بە سالىك دە چاپ كراو كەمەك كەمتر يان پتر ئەكات . نايا بەوە چى ئەگوتريت ؟

كە نيمە لە روزگارى پشكيتى ئەستيرەكلن و چوونە ناو مانگە ئەزىن .  
هەر لەو ماوە دور و درېزەووە تاكو نىستا دە پازدە گۆفار و رۆژنامەى كوردى بلاو بویتەو بە هەر چوار سأل گۆفارىك يان رۆژنامەبەك دەرچوووە تەسەنى سەر يەك لە وانەش وەك كزى ميوە كورت و زو بە سەر چوووە و داخراووە ئەنجا بە هەر چى هۆبەك ييت .

لە گەل ئەوانەى كە باسيمان كرد هونەر مەندەكانى هەلبەستەى كوردى مەردانە هۆنراوەيان بە كوردى داناووە لە كۆنەووە تا نەم كانە كە ئەووش جىي لاف و شابانى شانازيە هەتا هەتايى .

---

(۱) دوا كەوتوين بە گوپىرەى زمانەكانى زندو ئەك زمانى فارس و توركى .



بۇ دا نە تراوه ، هەر كەس لە سەر پىر و باوەرى خۆى ئەروات ئەگەر راست  
يەت يان فرى بە سەر راستیەوه نە يەت .

زۆر وا ئەنوسن آو ، آزا ، آسان ، لە باتى ئاو ئازا ، ئاسان . يان ئەنوسن مراوى  
كوردىي ، گەردىي بە دو [ى] لە باتى بنوسريت مراوى ، كوردى گەردى .  
يا نە نوسن [گوناه] «۳» كە ئەم نوسىنە ئەك لە كوردى لە عەرەيش هەر هەلە بە  
چونكە ئەم جۆرە [ ۵ ] بە نا كەوتە دوايى وشەوه . يا زور وشە بە دو [ و ] ئەنوسن  
بە يى پيويت .

لیرەدا مەيش بە پيوستەم زانى كە ئەم چەند تەينيانەى خۆم چاپ و بلاو  
بەگەمەوه بە نومیدى سود و كەلك وەرگرتن .



---

«۳» گوناه - گوناه بە كوردى ئاوانبارى . وشەى گوناه - گوناه لە «جناح»  
وەرگىراوه .

لە فارسى ئەيىت گوناه . پەناه - شاه - سياه بەلام لە كوردىسا نە وا هەل  
ئەكەوى وە نە ئەم چەشتە ( ۵ ) بە ئەكەوتە دوايى وشەوه



# میزوی پیته‌کانی عهره‌بی

له بمر له‌وهی که نیمه به پیته‌کانی عهره‌بی نه‌نوسین ییویسته کیمیک له بنج و بناوانی نم یتانه بزاین . بن گومان میزوی نویسی عهره‌بی و پیته‌کانی گه‌لن نالوز و باش رون نه بویته‌وه ، هندی له پپوره‌کانی زمان زان نهلین سمر چاوهی نویسی عهره‌بی یه‌ک له مانه‌یه سریانی ، فنیقی [ نویسی نارامیه‌کان ] ، عبری ، میسماری [ نویسی بابلیه‌کان ] هیرؤغلیفی [ نویسی فرعه‌ونه‌کانی مصره ] .

عهره‌بی یه‌من له کۆنه‌وه به نویسی [ مه‌سه‌د ] وه عهره‌بی شام به نویسی فنیقی وه عهره‌بی حجاز به نویسی سریانیان نویسه که تایی ئیسلام په‌یدا بو قورتانی پیروز به نویسی کوفی نوسراوه ، نهو نویسه‌ش زور ده‌سکاری تیدا کراوه بو ریک و جوانی تاکو گه‌بشتوته پلهی نیمرو هه‌ر وه‌ه‌اش سمر و بۆر و ژیر و شه‌دده و همزه و خاله‌کان بو پیته‌کان دانرا له‌لایهن ماموستای به‌کم [ أبو اسود الدؤلی ] و [ نصیر بن عاصم ] و [ یحی بن یعمر ] و [ خلیل بن احمد ] .

باش ماوه‌یه‌ک نویسی [ نسخ ] و [ نلک ] و [ رقعه ] و [ دیوان ] و [ عربی ] و فارسی په‌یدا بو که نهو نویسه‌نه له‌و پهری جوانیه‌وه به .



# پیتھکانی عەرەبی

پیتھکانی عەرەبی ژمارەیان ۲۸ پیتھ : - ا . ب . ت . ث . ج . ح . خ . د .  
 ذ . ر . ز . س . ش . ص . ض . ط . ظ . ع . غ . ف . ق . ك . ل .  
 م . ن . و . ه . ی .

❖ لەم ۲۸ پیتھ تەنیا ۲۱ پیتھ بۆ زمانی کوردی گونجا و دەستی داوه وەك ا . ب .  
 ت . ج . ح . خ . د . ر . ز . س . ش . غ . ف . ق . ك . ل . م .  
 ن . و . ه . ی .

بەلام بە هیچ جۆرەك ئەم دەوت پیتھى خوارووه بۆ نویسی کوردی و لەگەڵ  
 زمانی کوردی نا گونجی وەك ت . ذ . ص . ض . ط . ظ . ع .

❖ پاش ئەوەی كە ۲۱ پیتی باس كراو وەرگیرا دیتر زۆر كەم و كورتی هەبە لە نویسی  
 کوردی بۆ رزگار بون لەو تەگەرەبە. پینج پیتی تریان پینك هینا بە لاسایی پینج پیتی  
 عەرەبیهوه وەك .

- پیتی [پ] بە لاسایی پیتی [ب]
- پیتی [ج] بە لاسایی پیتی [ح]
- پیتی [ژ] بە لاسایی پیتی [ز]
- پیتی [ف] بە لاسایی پیتی [ف]
- پیتی [ك] بە لاسایی پیتی [ك]

❖ لێره دا هەر چەند كە ژمارەى پیتھکانی کوردی گەشتە ۲۶ پیتھ بەلام تەگەرەى نویسن  
 هیشتا هەر ما چونكە نویسی کوردی چون لە زار دەر نەچرت وا ئەوسری بە ئاسانی  
 وین ماندو بونی مینك لە بەر ئەوه بە پینویست زانرا كە پینج پیتی تر بە نیشانه  
 حن بە جن بكریت وەك .  
 پیتی زنبی گران [ ز ] .

پتی لای قهلو [ ل ] .

پتی واوی کراوه [ و ] .

پتی هئی کز [ ه ] که بهرامبیری سره له عمره می .

پتی ( ئ ) ی خاو ( ئ ) .

✽ زور نیه بیر له [نا] کراوه تهوه که [نا] نرخی دو پسته نهلفی کورت ( ن ) وه

نهلفی دریز [ ا ا ] بو کوردی واتهگونجی که بنوسریت ناسن نهک آسن . ناسمان

نهک آسمان نازا نهک آزا .

✽ لیره دا شیوهی کافی شیواو هه به وهک کیو . کیرد . کیش هر چه ند وینه بهکی

نایه تی بو نه کیشراوه .

وه هر وه هاش شیوهی کافی شیواو وهان گیا . کیز . ههنگوین . پیوسته هر

دو دهگک به پیت دابنریت .



# ژماره‌ی پسته‌کانی کوردی

❖ ژماره‌ی پسته‌کانی کوردی ۲۴ یته وهك ن . ا . ب . ت . پ . ج . ح . خ

ج . د . ر . ز . ز . ز . س . ش . غ . ف . ق . ف . ك . كافی شیواو

گ . كافی شیواو . ل . ل . م . ن . و . و . ه . ه . ی . ی . ئ .

❖ پسته‌کانی خالدار ژماره‌یان ۱۶ یته به هه‌موی ۳۰ خالیان هه‌یه .

پتی ب . ج . خ . ز . غ . ف . ن هه‌ر به‌که خاله‌کیان هه‌یه .

پتی ت . ق . ی . ی . هه‌ر به‌که دو خالیان هه‌یه .

پتی پ . ج . ز . ش . ف . هه‌ر به‌که سێ خالیان هه‌یه .

❖ پسته‌کانی نیشانه‌دار ژماره‌یان شمش پسته هه‌مویان نیشانه‌کانیان نه‌که‌وته سه‌روه ته‌نیا

پتی ری گران نیشانه‌که‌ی له ژیره‌وه یێ باشتره تا‌که‌له‌گه‌ل پتی [ز] یا پتی [ژ].

به هه‌له نه‌چین . پسته‌کان ته‌مانن :-

پتی کافی شیواو — ته‌ی نیشانه‌به‌ك له سه‌ر پتی کافی ساده دا بژی .

پتی کافی شیواو — ته‌ی نیشانه‌به‌ك له سه‌ر پتی کافی ساده دا بژی .

پتی لاهی قه‌لمو [ ل ] .

پتی واوی کراوه [ و ] .

پتی [ ئ ] خاو [ ئ ] .

پتی ری گران [ ز ] له‌م چا‌پخانه‌یه نیشانه‌ی ته‌م یته که‌وته‌وه سه‌روه .

نبیی :- پتی [ ح ] له کوردی زۆر کم به کار نه‌هیزیت نه‌توانین له باتی له‌م

یته پتی [ ه ] به کار به‌یین .

وه پتی [ غ ] ه — سه‌ر به‌م جو‌زه‌یه نه‌توانین پتی [ خ ] له باتیان به

کار به‌یین .

# پیتھکانی شیوہ پیک چو

پیتھکانی شیوہ لیک نیریک ژماره بان دوازده جوتھ

- ۱— پیتی نلفی کورت [ ت ] وه نلفی دریز [ ا ] وهك نهو — ناو
- ۲— پیتی « ب » وه پیتی « پ » وهك بار — بار
- ۳— پیتی « ت » وه پیتی « د » وهك بنیات — بنیاد
- ۴— پیتی « ج » وه پیتی « چ » وهك جاو — چاو
- ۵— پیتی « ح » وه پیتی « ه » وهك حوت — هوت
- ۶— پیتی « خ » وه پیتی « غ » وهك باغ — باغ
- ۷— پیتی « ز » وه پیتی « س » وهك نیرگس — نیرگس
- ۸— پیتی « ژ » وه پیتی « ش » وهك هژده — هژده
- ۹— پیتی « ف » وه پیتی « ف » وهك حنفته — حنفته
- ۱۰— پیتی « ق » وه پیتی « ك » وهك لق — لك
- ۱۱— پیتی « ك » وه پیتی « گ » وهك برك — برك
- ۱۲— پیتی « ل » وه پیتی « ل » وهك مال — مال

خویندنهوهی پیتھکان

پیتھکان به شیوہهکی تایهتی کوردانه نهخویندرینهوه وا له ژیرهوه چۆنیتهی به پیت  
و به زنجیره نهوسین .

نهلف . پین . تین . پین . جیم . حین . خین . چیم . دال . ری . زئی . ژئی . سین . شین  
غین . فن . قاف . فین . کاف . گاف . لام . میم . نون . واو . هین . ئی .



# ناوی پسته‌کان

بۇ ئاسانى ۋە ئاسپەنەۋە ئا . . . پسته‌كانى ۋەنە پيك چو كە زمارە بان ۱۶ پسته ۋا لە ژىرەۋە ئەنوسىرەت

۱ — پىتى ئەلفى كورت ۋەك ئەۋ	۹ — پىتى لايى لەر ۋەك مل
۲ — پىتى ئەلفى درىژ ۋەك ناۋ	۱۰ — پىتى لايى قەلەۋ ۋەك چل
۳ — پىتى رنى سوك ۋەك درز	۱۱ — پىتى ۋاۋى قوچاۋ ۋەك دور
۴ — پىتى رىي گران ۋەك زەش	۱۲ — پىتى ۋاۋى كراۋە ۋەك دۇم
۵ — پىتى كافى سادە ۋەك كورد	۱۳ — پىتى ھىي سادە ۋەك ھاۋار
۶ — پىتى كافى شىۋاۋ ۋەك كىۋو	۱۴ — پىتى ھىي كز ۋەك رەز
۷ — پىتى كافى سادە ۋەك گەۋرە	۱۵ — پىتى [ ي ] كرز ۋەك زەۋى
۸ — پىتى كافى شىۋاۋ ۋەك كىز	۱۶ — پىتى [ ئ ] خار ۋەك ھەۋى

## پسته‌كانى پىۋەندى

- لە كوردى پسته‌كانى پىۋەندى سېنە پىتى (و) ۋ (ش) ۋ (ى - ش)
- (۱) پىتى (و) ۋەك دار ۋ بەرد . باوك ۋ دايك . چالاک ۋ ئازا .
- (۲) پىتى (ش) ۋەك رو - روش . دۆ - دۆش . كەزى - كەزىش .
- (۳) دو پىتى (ى - ش) ۋەك گوند - گوندىش . باغ - باغىش . چەك - چەكىش

## پسته‌كانى لىۋى

زمارە پىتى ۋەك لىۋى لە كوردىدا شەش پىتى ۋەك  
ب . پ . ف . ف . م . و .

(۱) پىتى پىۋەندى [ عطف ]

# تهرازو کردنی پیتہکان

گشتی پیتہکانی کوردی خوبندہ وہ بیان بہ دہ ریز تہرازو تہکری

- ۱ — تہلف
- ۲ — یں . نین . پین . حین . خین . رین . زین . ژین . فین . فین . مین . ین .
- ۳ — جیم . چیم . میم
- ۴ — دال
- ۵ — سین . شین
- ۶ — غہین
- ۷ — قاف . کاف . گاف
- ۸ — لام
- ۹ — نون
- ۱۰ — واو

## { پیتہکانی فورگی (۱) }

لہ عمرہمی شہش پیت ہہیہ کہ بیان تہگوتری پیتکان فورگی وہک

ت . ح . خ . ع . غ . ہ .

لیدہدا جیی سہر سورمانہ کہ پیتی [ق] و [ک] بہ پیتی فورگی نہ زمیر دراون چونکہ

تہم دو پیتہ تینیان بہ سہر فورگا کہمتر نیہ لہ پیتہکانی ناو براو . من لہ سہر

تہم بیرو باومرہم کہ پیتہکانی فورگی کوردی ژمارہبان ہشت پیتہ وہک

ت . ح . خ . غ . ق . ک . گ . ہ .

[۱] لہ فارسی تہم ہونراوہیہ ہہیہ لہ سہر پیتہکانی فورگی عمرہمی

حمرنی حہلقہ شہش بووہد . تہی نوری عہین

ہاء و ہمزہ ، حاء و خاء و عہین و غہین

# گونجانی پسته‌کان له نویسینا

پسته‌کانی کوردی له بابته گونجانیان بۆ سه‌روی وشه و ناوه‌ند و دوابی به‌و  
چۆره نه‌بن .

- ۱- پیتی نه‌لفی کورت [ئ] هه‌ر نه‌که‌وبته سه‌روی وشه‌وه .
- ۲- پیتی [ح] له کوردی هه‌ر نه‌که‌وبته سه‌روی وشه و دوابی .
- ۳- پیتی کانی شیواو و گافی شیواو و [ه] ساده هه‌ر نه‌که‌ونه سه‌روی وشه و ناوه‌ند
- ۴- پیتی نه‌لفی دریز [ا] و [ز] سوک و [ل] قه‌له‌و و [ژ] کراوه و [ه] کز و [ئ] خاو نه‌که‌ونه ناوه‌ندی وشه و دوابی .
- ۵- نه‌م پسته‌نای خواره‌وه نه‌که‌ونه سه‌روی وشه و ناوه‌ند و دوابی

ب . ت . پ . ج . خ . د . د . (ژ) گران . ز . ژ . س . ش . غ . ف .  
ق . ف . ک . گه . [ل] له‌ر . م . ن . [و] قوچاو . ( ی ) کرۆ .

## ❧ لایه‌ی گونجانی پسته‌کان له نویسینا ❧

دوابی	ناوه‌ند	سه‌رو	پسته‌کان
—	—	ئاو . نه‌ز	ئ- (نه‌لفی کورت)
نه‌ح	—	حه‌وت	ح
—	هه‌رکی	کیو	کافی شیواو
—	هه‌نگوین	گبژ	گافی شیواو
—	نه‌یی	هه‌ور	ه
برا	چاو	—	ا «نه‌لفی دریز» ر «سوک» ل «قه‌له‌و» ژ «کراوه»
هه‌نار	درز	—	
ساق	ب‌لند	—	
زاخو	دۆم	—	



دوايي	ناوه نند	سرو	پته کان
کاوو	کرم	—	ه «کر»
رئ /	میشک	—	ئ «خاو»
زاب	سبیر	بۆن	ب
برۆت	نیشتمان	ناک	ت
چاپ	چه پهل	پور	پ
قهراج	په نجه ره	جاو	ج
دوخ	سیخور	خوشک	خ
کچ	نینچه وان	چهک	چ
بهرد	پردئ	داو	د
ممز	بزو	لؤؤز	ز گران
گنز	همزار	زهرد	ز
کهز	میژو	ژن	ژ
داس	نیک	سامار	س
لش	پشت	شار	ش
باغ	تینجه ند	غونچه	غ
ماف	تفه نگه	فهرمان	ف
تاق	پشقل	قل	ق
مرؤف	نافگه	ئینگه	ف
چاک	دو کهل	کوردد	ک
ره نگه	له گهل	گوندد	گه
مل	شلییر	لیک	ل (له ر)
دهم	چیمهن	مازو	م
رون	بناو	ناو	ن
بهرو	کاوور	وشک	و (توچاو)
شین	دیمن	بهک	ی [کرژ]

# سمر نیک

گه‌ن گوزاره نه‌گه به پیت‌کانی لاتی. [۱] بنوسین له نه‌گه‌ره و کم و کورتی نویسه‌گمان رزگار نه‌پین هر چه‌نده نه‌وه راست یخ به‌لام بو نه‌وه لمانجه سمخته پیوست به زور کاری گرینگه نه‌گت له بهر نه‌وه نیستا با لهو باسه لاده‌پین باشت و پر سود تره نه‌پین چله‌ه سهری نه‌گه‌ره‌ی نویسی پیت‌کانی لیرامان بگه‌پین وهك له خواره‌وه نوسراوه

- ۱- نویسه‌کی راست و دروست و پهك و پته له سهر بنه‌په‌کی دامه‌زراو
- ۲- به کار هینانی وشه و زاراویدی کوردی پته به گوزره‌ی گونجان و هه‌پین



[۱] لاتین ناوی ناوچه‌په‌کی زور کوزه له نویك شاری رومی تیرو له نی‌تایا له کاتی خوی نه‌توره‌په‌کی نازا و به هیز و زور دار کلچیان کرده لهو جیگایه له‌وی خویان قایم کرد و مانوره ده‌ستیان به سهر نه‌وه ولاته داگرت پاش ماوه‌په‌کی زور شاری رومیان دروست کرد به ناوی گه‌وره‌گه‌بان رومیلوس که له نه‌جامدا یوه نیمه‌اتوری ولاته‌که ههر وه‌هاش ناوی زمانه‌کشیان لرتا به ناوی ناوچه‌گه‌وه « لاتین »

چؤنیه تی هاویژ و دهر چونی یته کان له زارا

◆ نهم یتانهی که زمان به مهلاشوی سهرهوه نهوسن له کانی هاویژا ژماره بان ینج

یته وهک ر ز ل ن

◆ ههر بيم جوره یت و تۆ یته کانی تریش له کانی هاویژا زمان به مهلاشوی

خوارهوه نهوسیت وهک ن . ا ب ت . پ ج . ح خ . ج ز

س . ش غ ف ق ف ک کانی شیواو گه . کانی شیواو م

و ه . ه ی ئ

◆ ههسو یته کان له بابته هاویژ و دهر چونیان له دههدا به دواژده ریز دا بش

نهکرین یته کانی ههر ریزه چؤنیه تی و رهوشتیان وهک بهک نهین

۱- ن ا ح خ غ ق ک کانی شیواو گه کانی شیواو

۲- ب پ ف ف

۳- ت ج ج

۴- د

۵- ر

۶- ز ژ س ش ی

۷- ل ل

۸- م

۹- ن

۱۰- و

۱۱- ژ

۱۲- ئ

[۱] هاویژ مامای [ تلفظ ]

# پیتھ کانی ساز

ژماره‌ی پیتھ کانی ساز ۲۸ یته . هم پیتھش به هیچ جوره ک تین نا خعه سر  
 پیتھ کانی ترهوه وهین دهنگمن ، بهلام به هژی نوش بونین به یهک له پیتھ کانی نا  
 ساز دهنگیان دهر نهچن . پیتھ کانی همانن : ت . ب . ت . پ . ج . ح . خ .  
 ج . د . ر . ز . ز . س . ش . غ . ف . ق . ف . ک . کانی شیواو .  
 گه کانی شیواو . ل . ل . م . ن . ه .

# پیتھ کانی نا ساز

پیتھ کانی نا ساز ژماره‌یان شش یته وهک

۱ - « ا » تلفی درو

۲ - « و » توچاو

۳ - « ز » کراوه

۴ - « ه » کز

۵ - « ی » کرژ

۶ - « ئ » خاو

هم پیتھه دهنگدار و تینهکی زؤزبان هه به له سر پیتھ کانی ساز له کانی  
 نوش بونین به یهک .

پیتی ساز [ حرف صحیح ] پیتی نا ساز [ حرف غله ]

تینی پسته‌کانی ناساز

یه‌کم : - هر وشه‌یه‌کی که دوایی یی به بهک له یته‌کانی ناساز بۆ پیوه‌ندی

ییتی « ش » « ا » نهم‌خربته دوایی وشه‌وه . وهک

یته‌کانی ناساز      وشه‌کان و ییتی پیوه‌ندی « ش »

ا	چرا - چراش .	برا - براش .	نازا - نازاش
و	مردو - مردوش .	زیندرو - زیندروش .	بهرو - بهروش
و	دؤ - دؤش	فرؤ - فرؤش	گوؤ - گوؤش
ه	شانه - شانهش .	ده - دهش .	ینه - ینیش
ی	زهوی - زه‌ویش .	کهزی - کهزیش .	ماسی - ماسیش
ئ	زی - زیش	هه‌وئ - هه‌وئش .	دئ - دئش

« ا » چونکه بۆ پیوه‌ندی وشه‌کانی دوا هاتو به بهک له یته‌کانی ساز « ی - ش »

نهم‌خربته دوایی وشه‌وه وهک

زاب - زایش .	لات - لایش .	چاپ - چاپش .
قهراج - قهراجیش .	دوخ - دوخیش .	کچ - کچیش .
مهر - مهریش .	رهز - رهزیش .	قر - قریش .
بهره - بهردیش .	داس - داسیش .	لش - لیشیش .
باغ - باغیش .	ماف - مافیش .	رهق - رهقیش .
سولاق - سولاقیش .	پاک - پاکیش .	ده‌نگه - ده‌نگیش .
مل - ملیش	چم - چمیش .	زبان - زبانیش .

دېرېم - هر څه چې دېرېم کي که  
 پښه نديان هر به پيلي شې نديان

وښکلن و يتي پښه ندي ( ش )

پته کاني ناساز

نوي - نوښ - خوښ - خوښ	و - ي
خوا - خواش - لوا - لواش	و - ا
مهي - مهښ - وهی - وهښ	ه - ي
ساوا - ساواش - داوا - داواش	ا - و - ا
کها - کهواش - دها - دهاش	ه - و - ا
هوي - هويش - کوي - کويش	ه - و - ي
کاوه - کاويش - خاوه - خاويش	ا - و - ه
زهوي - زهويش - گزي - گزيش	ه - و - ي
مراوي - مراويش - باوي - باويش	ا - و - ي

سليم - بهلام به پيچوانه ي که باسنان کرد نگمر هر وشه بهك که دواي ي  
 به پي ( ا - و ) يان ( ه - و ) هو گانه تني يتي ناساز نامي پښه ندي به  
 يتي ( ي - ش ) نه ي وهك هو وشانه ي که دولي يان هاتوه به بهك له پته کاني ساز

وښکلن و يتي پښه ندي ( ي - ش )

پته کاني ناساز

چاو - چاويش - ناو - ناويش	} ا - و
هناو - هناويش - راو - راويش - کلاو - کلاويش	
کو - کويش - خو - خويش - چو - چويش	} ه - و
هو - هويش - قلو - قلويش - پره - پرهويش	

چوارم :- نه گهر پتی گافی ساده بکمرته پیش [ ی ] بان [ ئ ] بان [ و - ی ]  
 نو گانه شیوهی گافه که به ته واوتی نه گورئ .

<u>پته گانی ناساز</u>	<u>وشه کلان</u>
ی	کیه ل . کیف . کیز
ئ	کیو . کیم . کیرد
و - ئ	کوزر . کوستان . کوپضا

پنجم :- همر بزم جوره نه گهر پتی گافی ساده که ونه پیش پتی [ ی ] بان [ ئ ]  
 بان [ و - ئ ] بان [ و - ی ] نو گانه شیوهی گافه که نه گورئ وه ک

<u>پته گانی ناساز</u>	<u>وشه کلان</u>
ی	کیه . کیشه . گیا . گیزان
ئ	گیز . گیل . گیلان . گیک
و - ئ	گوزر . گوز . گویی . گوبره که
و - ی	هنگوین . مینگوین . کهنگوین

ششم :- همر وشه به ک که دواپی بی به به ک له پته گانی ناساز له گانی نشانان  
 بان بی نشانه [ به ] بان [ وه ] له خریته دواپی وشوه

<u>پتی ناساز</u>	<u>دو پتی دواپی</u>	<u>وشه کلان</u>
ا	به	برایه . دارا برایه
ب	به	دویه . نمه دویه . کونده که دویه
ه	به	پاره . نمه پاره به . توره که که پاره به
ئ	به	دئ . نمه دئیه . مالم له دئیه
ی	به	زهوی . نمه زهویه . کابرا خاوه منی زهویه
و	وه	مازوه . نمه مازوه . باره که مازوه

مردو — مردووه .	زندهو — زندهووه .	مردو — مردووه .
ماندو — ماندووه .	زو — زووه .	يو — يووه .
كهوتو — كهوتووه .	رو — رووه .	سرو — سرووه .

جهونتم : بلام ننگر هر وشهك كه دوايي ين به يتي [ و - ا ] يان [ و - ا ]  
هر كاته وشهكن لهر بنه به دمر نهين گريان وهك نمو وشانهي كه  
دوايي يان ين به يك له يتهگان ساز [۱]

<u>وشهكن</u>		<u>يتهكاني ساز</u>
قهلووه	تهوه قهلووه	قهلوو
كهووه	نمه كهووه	كهوو
چهووه	تهوه چهووه	چهوو
چاووه	نمه چاووه	چاوو
لاووه	تهوه لاووه	لاوو
كلاووه	نمه كلاووه	كلاوو

[۱] چونكه وشهكاني دوا هاتو به بهك له يتهكاني ساز يو نيشاندان يان ين  
نيشاندان يتي [ و ] كز تهكويه دوايي يان وهك تهوه داره . نمه يانه خانه  
مانه . بارگه . كچه . زنه . . . هتد .



## چونیه تی نویسنی کوردی

بۇ ئەوەی که نویسنی کوردی له ژێر بنه په کی [۱] دامهزراو و بۆک ییت پیوسته  
 ئەکات له سهر یهنگان به که به که برۆین و باسی نایه نه تی [۲] ئەو یه تانهش بکهین

( ١ )

ییتی ئەلفی کورت

- ۱- هاوژی ئهم یه بهم جزویه :- کهنیک زار ئەکره وه [ ٣ ] ، زسان بۇ مهلاشوی خواروه و نهروا ، با دهر کردن به تهوژم له قورگه وه بۇ دهره وهی زار
  - ۲- ئهم یه له یه کانی سازه .
  - ۳- ئهم یه هه میسه ههر له سهر [ کرسی ] ئەنوسری « ئ » .
  - ۴- وشه [ نه ] له نویسا به دهره .
  - ۵- ئهم یه له یه کانی قورگی ئەژبیر درئ .
  - ۶- [ نا ] دو یه ییتی ئەلفی کورت [ ئ ] وه ییتی ئەلفی درئ « ا » .
  - ۷- له وینهی ئهم یه چه تر نیه .
  - ۸- ئهم یه ههر ئەکه و ته سهروی وشه وه .
- سهرو :- تازادی . تاههنگی . تیرۆ . ئەو . ئەهک . نومید
- ناوهند :- . . . . .
- دواپی :- . . . . .

« ١ » به مانای « قاعده » به

« ٢ » نایه نه تی « خواص »

« ٣ » زار ئەکره وه مانای دهم و لیو و دانی سهرو و خواوو ئەکره وه .

نیم کلمه راست

کلمه	راست	کلمه	راست
اوان	خوان	ایمه - آیمه	بیمه
اروا	مروا	ایوه	نیوه
اشکوت	عشکوت	ایواره	نیواره
انوسم	نه نوسم	ایشک	نیشک
اگهرئ - ا	نه گهرئ	ایره	نیره
اخوان	نهخوان	ایستا	نستا
ازانم	نهزانم	ایش	نیش
آین	نآین	ایتر - ایتر	نیتر
آو	ناو	ایکه	نیکه
آف	ناف	ایمرو	نیمرو
آده میزاد	ناده میزاد	اؤکر	نؤکر
آرمزو	نآرمزو	اوخه	نوخه
آسجاو	نآسجاو	اؤف	نؤف
آخ	نآخ	ازمر	نزمر
آواز	نآواز	اومید	نومید
آوات	نآوات	او	نو
آسمان	نآسمان	از	نوز
آیا - آیه	نآیا	اگر	نه گهر
آزا	نآزا	انجام	نه انجام
آماده	نآماده	انجا	نهنجا
آش	نآش	ام	نم

تینی :- په نیشامداره کان زور کسین

( ۱ )

۲ — یقی نلفی دریز

- ۱ — هاوزی نم یت بهم چشه نین : - زار نه کریته به ته و طوتی ، زمان به ملاشوی خواره وه نهوسن ، با دهر کردن له فورگه وه بو دهره وهی زار .
- ۲ — نم یت له یت کانی ناسازه .
- ۳ — له وینهی نم یت پیشگی تر نیه .
- ۴ — نم یت به یقی [ د . ر . ز . ز . ز . و . و . ه . ه ] وه نانوسن .
- ۵ — نم هشت یت هی سره وه نین به گشتی یت کانی تره وه نهوسن .
- ۶ — نم یت هر نه کوبته ناوهندی وشه و دوا یی .

- سرو : — — — — —
- ناوه نند : زار . داو . مام . چاو . باوک . بازن . پان .
- دوا یی نه : برا . چرا . همرا . کا . چیا . شا . با
- ۷ — نم یت له نوسنا ته گره ی نیه .
  - ۸ — نم یت زور به کار نه هینری وهک

- زاوا . دواوا . زارا . زاراوه . رازاوه . ناوان . گاوان .
- پاوان . مامان . تاوانبار . لاوان . لاولاوه . هاران . بازیان .
- بازار . باداوه . برازا . ناموزا . پارانهوه . بادانهوه . ساوا .
- دارا دواوی له زارا کرد بو زاراوه کانی کوردی .
- هاوار و چالاک رازاوه ن .
- کابرا بازار له بازیان دانانن

- ۱ — طاووزی نم پته بم طوره به : دهم له فوجن ، زمان به مهلاشسوی خواره وه نهوسن ، با دهر کردن له فورگهوه یو دهره وهی زار .
- ۲ — نم پته له پته کانی سازه .
- ۳ — له وینهی نم پته له کوردیدا پتی [ پت - پ ] هه به .
- ۴ — نم پته له پته کانی لیوی له ژمیر درئ .
- ۵ — له نویسا همر وهك نم دو پتهی ناو براوه .
- ۶ — نم پته خالداره خالکش ته گمه زیره وهی .
- ۷ — نم پته له چوار شوین به چوار وینه نهگوری [ ب . ب . ب . ب ] .
- ۸ — به مهمو پته کانهوه نهوسن .
- ۹ — به گشتی راناوه کانهوه نهوسن .
- ۱۰ — نم پته ته که پسه سروی وشه و ناووند و دواپی .  
سهرو : باوک . بازار . یون . بوک . بهرد .  
ناووند : پیغمبر . دلبر . سیر . ریسر . تمبیل .  
دواپی : باب . که باب . راب .
- ۱۱ — وشه بهره لالا له نویسا به دهره .

---

تیبی : له زور شوین پتی [ ب ] نه که نه پتی [ و ] وهك  
بسر — وهر — بهخوا — وهخوا . بزانه — ومزانه  
دابزه — داومزه . بهراست — وهراست . بهوشه — وهنهوشه

۱۲ — نگهروی بهم یت له نوسینا له شونینانی خوارموه له یی

ههله	راست	ههله	راست
یستون	یتوین [دهشته]	که بابمان ههیه	که بابمان ههیه
بی خار	یخار [نافگهیه]	که بابتان	که بابتان
بی خمه	یخمه [شوبنه که]	که بابیان	که بابیان
بی دهر	یدهر [=]	که بابین که	که بابینکه
بمناسیا	بمناسیا	کلاین کی تر	که بابیکی تر
بتاسیا	بت =	که بابین کیتر	= =
یناسیا	بی =	پیاره	ین پاره
بماناسیا	بمان =	یناو	ین ناو
یاناناسیا	یانار =	ینارام	بی نارام
باتاناسیا	بتان =	بیکس	بی کس [کمی نیه]
بنمیچ	بنمیچ	بی کس	بیکس [ناو بانگه]
بین نه - بی نه	ینه - ینه	بی خود	یخود [= =]
بشکی نه	بشکنه	بی باک	بیباک [ناوه]
بچی نه	بچینه	بی زار	ببزار [=]
ببی نه	ببینه	بی توش	بیتوش [گونه]
بیره وهر	بیره وهر	بی شوک	بیشوک [=]
بیره وهری	بیره وهری	یت وانه	بتوانه [=]
بی ژه		بی باد	بیباد [=]
بیره	بیره [وهره]	بی پاره	بیباره [=]
بی شکه - بیش که	بیشکه	بی ستانه	بیبستانه [=]

تیبی :- دو وشه که بهک مانا به خشی نه گهر گونجا نه بی پیکه وه بنوسی

( ت )

۴ - يتى

۱- هاوئى ئىم يىتە بەم چەشە ئەيى نە كەمبەك لىو نە كرىتەو ، دانەكان نىزىك جوت بون ئەين ، زمان بە مەلاشوى خواروۋە - نەنوسى ، با دەر كردن لە قورگەوۋە يۇ دەرەوۋەى زار

۲- ئىم يىتە لە يىتەكانى سازه

۳- لە وىنەى ئىم يىتە لە كوردبىدا يىتى ( نە : پ ) ھەبە

۴- لە نوسىناش ھەر وەك ئىم ھو يىتى سەرەوۋەبە

۵- ئىم يىتە لە چوار شونىن بە چوار وگتە نە كورئى ( ت ن ت ت ت )

۶- بە ھەمو يىتەكانەوۋە نەنوسى

۷- بە كىشى چارانائوۋەكانەمەش نەنوسى

۸- ئىم يىتە دو خالى ھەبە نەگەوۋە سەرەوۋە

۹- ئىم يىتە نەگەوۋە سەروى وشە و - ناوۋەند و دوايى

سەرو - تاك توند توز ئىم تىشك

ناوۋەند :- نىشتان ھەتاو نەتەوۋە . يىتوزن پىشتىن

دوايى - لوت بىزۇت ھەشت دەست گەفت

۱۰- نەگەرى ئىم يىتە لەم شونىنەيى خواروۋە ھەي

ھەلە	راست	ھەلە	راست
دەستىكە	دەستىكە	دەستەكان	دەستەكان
دەستئاو	دەستاو (۲)	دەستتان (۱)	دەستان
ماتئاو	ماتئاو	دەستپان	دەستپان

(۱) دەستى ياخود دەست ، لە زور شونىن يىتى ( ت ) قوت لەدرى

(۲) دەستاو لە نەزادا دەست - ئاو يىتى ئەلفى كورت قوت ئەدرى

ھەر وەھا رۇناو ، گۆشاو دۇشاو ، رەنگاۋ ھەت



راست

دهست لن همل کرن

•

دهست پن همل کرن

•

دهست پی لی همل کرن

دهست ماچ کردن

خوا لن خوش بو

• •

همل

دهست لن همل کرن

دهستلی هملگرن

دهستلیه لگرن

دهستلیه لگرن

دهستپن همل کرن

دهستپی هملگرن

دهستپیل کرن

دهستپیه لگرن

دهست پیل همل کرن

دهستپیل همل کرن

دهستپیل هملگرن

دهستپیل کرن

دهستپیه لگرن

دهست ماچ کردن

دهستماچ کردن

دهستماچ کردن

خوا لیخوش بو

خوا لیخوشبو

خوا لی خوشبو





( پ )

• - پتی پن

- ۱- هاوئزی نم یت بلم جوړه به :- لیو جوت نهی ، زمان به مه لاشوی خواره وه
- نموسن ، با دهر هینان له قورگهوه بړ دهره وهی زار
- ۲- نم یت له یته کانی سازه
- ۳- له وینهی نم یت پتی [ ب ت ] هه به له کوردیدا
- ۴- له نوینا هر وهك نم دو یته سره وه به
- ۵- نم یت خالداره سن خاله کمش نه که ونه ژړه وه
- ۶- نم یت له چوار شوین به چوار ونه نه گوری [ پ . پ . پ ]
- ۷- نم یت به همو یته کانه وه نهوسن
- ۸- هر وه هاش به گشتی راناوه کانه وه نهوسن
- ۹- نم یت له یته کانی لیوی نه میر دری
- ۱۰- وشه په لار له نوینا به دهره
- ۱۱- نم یته نه که ونه سروری وشه و ناوه ند و دواپی
- سر و نه پور پاک پیر پیلاو پهل پوش .
- ناوه ند نه سپل گیه . چه پهل . خشه . که په نك . چه په
- دواپی نه کوپ . توب کپ تپ تهب چاپ
- ۱۲- ته گهری نم یت لم شویانه ی خواره وه نهی

<u>هله</u>	<u>راست</u>	<u>هله</u>	<u>راست</u>
چاپ خانه	چاپخانه	چاپمان	چاپمان هه به
چاپمه	چاپمه	چاپتان	چاپتان
چاپ گه	چاپگه	چاپبان	چاپبان
چاپین کتر	چاپیکتر	چاپکراو	چاپ کراو
چاپیکتر	- -	چاپه نی	چاپه نی

ههله	راست	ههله	راست
يىكسانه وه	يىكسانه وه	يىش وا	يىشوا - يىشوا
يىك تانه وه	يىك تانه وه	يىش ولزى	يىشوازى
يىك يانه وه	يىك يانه وه	يىش نان	يىشان
يىچ كه	يىچكه	يىش كمش	يىشكش
يىش ره و	يىش ره و	يىش كيش	يىشكيش
يى وان	يىوان	يىن شه كى	يىشه كى
يىن وه به	يىن وه به	يىن شه نگه	يىشه نگه
يىش كه وتن	يىشكه وتن	يىن كه نين	يىكه نين
يى دار	يىرار	يىن لارو	يىلارو
يىسكراو	يىسكراو	يىن ناو	يىناو
يى تاك	يىتاك	يىن كه وه	يىكه وه
يىش ماوه	يىشماوه	يىن نوس	يىنوس
توب دار	توبدار	يىن خه و	يىنخه و
يىتى كه مان	يىتىكمان	يىن خور	يىنخور
يىتك نان	يىتىكان	يىن ويست	يىويست
يىتىكى يان	يىتىكيان	يىن وه ند	يىوه ند
بون گينه	بونگينه (كونده)	يى بازه	يىبازه [گيايه]
يى نه	يىنه	يى بازوك	يىبازوك [كم نده]
چهل	چهله	يىن وانه	يىوانه [باوانه]
يىچراو	يىچراو	يىن چو	يىچو
پهر چم ته	پهر چمته	يىك كردن	يىك كردن
پهر چم به تنى	پهر چم به تنى	يى كؤل	يىكؤل
پهر چم تان	پهر چم تان	يى ره و	يىره و

( ج )

۶ - یتی جیم

۱ - هاویزی نم یتت بعم کلژجه نهی : - لیو کهمهک نهکریتهوه ، دانهکان نریبک جوت بون نهی ، زمان به مهلاشوی خواروه نهنوسی ، باله تورگهوه دهرنهچی بؤ دهرهوهی زار

۲ - نم یتت له یتتکانی سازه

۳ - نم یتت خالداره ، خالهکش له کهویته ناوهند نهگبر بکهویته دوایی وشهوه وهک قهراج برنج لینج بهلام نهگبر نم یتت کهوته سروی وشه و ناوهندی خالهکه نهکهویته ژیرهوه وهک جاو جن پنجه ههنجیر

۴ - له وینهی نم یتت یتی [ ح خ ج ] ههیه

۵ - نم یتت له نوبنا همر وهک نم سن یتتی سرهوه نهی

۶ - نم یتت له چوار شوین به چوار وئته نهگوزی [ ج . ج . ج ج ج ]

۷ - به همور یتتکانهوه نهنوسی

۸ - همر وههاش به کشتی راناوهکانهوه نهنوسی

۹ - نم یتت نهکهویته سروی وشه و ناوهند و دوایی

سرور : - جاو جن جل جزگه جیوه جهوال

ناوهند - په پنجهره په نجا زنجیر له نجه ههنجیر ینجورین

دوایی : - قهراج ره ننج قنج گهنج برنج ساج

۱۰ - نهگهری نم یتت لهم شوینانهی خواروهوه نهی

<u>ههله</u>	<u>راست</u>	<u>ههله</u>	<u>راست</u>
مهرجیکتر	مهرجیکتر	مهرچان	مهرچمان کرد
مهرجن کیتر	•	مهرچنان	مهرچنان
مهرجن کیر		مهرچپان	مهرچیان

هه له	راست	هه له	راست
جی وه	جیوه	جی که	جیکه
جال جالۆ که	جالجالۆ که	جی گا	جیکا
ره نچ بهر	ره نچ بهر	جیگۆرین	جی گۆرین
ره نچ دهز	ره نچ دهز	جی ی	جی ی
جوانزۆ	جوانزۆ	به جی به	به جیه
جوان که	جوانکه	جیه جی	جی به جی
جی ئی	جین	له جی دا	له جیدا
پینجو چوار	پینج و چوار	له جی وه	له جی وه
پینج سه د	پینج سه د	جی ماوه	جی ماوه
پینج شه مو	پینج شه مو	له جیده ره چو	له جی ده ره چو
جۆین دان	جۆین دان	جی یاوازی	جیاوازی
که نه جی نه	که نه جیه	جی نشین	جینشین
که نه جی به تی	که نه جی به تی	جی کر	جیکر
ره نچ مه	ره نچمه	جی گیر	جیگیر
ره نچ ته	ره نچته	جیمکه	جیمکه
پینجمانیان نارد	پینجمانیان نارد	جی مانکه	جیمان که
پنج مابان	پنج مابان	جیمانکه	جیمانکه
پینجمان بان	پینجمان بان	جی مان که	جیمان که
ره نه جی کمان داوه	ره نه جی کمان داوه	جیتکرد	جیت کرد
ره نه جی کمان داوه	ره نه جی کمان داوه	جی تکرد	جی تکرد
جۆلای	جۆلای	جی وه	جی وه
جۆلایان - جۆلایان	جۆلایان کرد	جی که	جی که
جۆلایه - جۆلایه	جۆلایه	جیم بان کرد	جیمان کرد

( ح )

۷ - پیتی حن

- ۱- هاوژی لم پیت بهم جوړه به :- دم به ته واوه نی نه کړه ته وه . زمان بو مه لاشوی خواره وه نه روا با له قورگه وه بو دهره وهی زار دهر نه چن
- ۲- نم پیت له پیته کانی سازه
- ۳- نم پیت له کور دیدا کم به کار دبت نه توانین له بانی نمه پیتی (ه) به کار بهین
- ۴- له وینهی نم پیت پیتی ا ج خ چ [ ه به
- ۵- له نوینا هر وهك نم سن پیتی سره وه نه بی
- ۶- نم پیت له چوار شوین به چوار وینه نه کورئ [ ح ح ح ح ]
- ۷- له پیته کانی قورگی نه زمیر درئ
- ۸- نم پیت به به مو پیته کانه وه نه نوی
- ۹- به گشتی راناوه کانه وه نه نوی
- ۱۰- له نوینا زور بن نه گهره به
- ۱۱- نم پیت له کور دیدا هر نه که ویته سروی وش و دواپی .  
سر و نه حوت حوتنه حه پسان حه لوکه [ نالوبالو ]  
ناوه ندنه - - -  
دواپی :- تح پیا ح زه به للاح .

---

کیلی :- له هندی شوین پیتی (ح) نه که نه (ع) ؛ وه پیتی (ع) نه که نه (ح) وهك  
حسن - حسن حمد - حمد حاجی - حاجی عبدالله - عبدالله  
علی - حلی عزیز - عزیز هند

( خ )

۸ - يىقى خىن

- ۱ - ھاۋىزى ئىم يىتە بىم چىشەنەيە : - دەم ئەگىرىتەۋە بىردىن زىمان بۇ مەلاشۋى خوارەۋە با دەركىردن بەھىز لە قورگەۋە بۇ دەرەۋەى زار
- ۲ - ئىم يىتە لە يىتەكانى سازە
- ۳ - ئىم يىتە لە يىتەكانى قورگىيە
- ۴ - لە وئەى ئىم يىتە يىقى [ ج ح چ ] ھەيە
- ۵ - لە نوسىنا ھىر ۋەك ئىم سى يىتەى سەرەۋەيە
- ۶ - ئىم يىتە بەچوار ۋىنە لە چوار شۋىن لەگۈرئى [ خ خى خىخ ]
- ۷ - ئىم يىتە بەھەمو راناۋەكانەۋە ئەنوسى
- ۸ - بەگىشى يىتەكانەۋەش ئەنوسى
- ۹ - ئىم يىتە خالدارە ، خالەكەش ئەگەۋىتە سەرەۋەى
- ۱۰ - ئىم يىتە ئەگەۋىتە سەروى وشە و ناۋەند و دۋاىي

- سەرو : - خەۋ خوشك . خۋىن خاك خەنە
- ناۋەند : - مېخەك يىخار يىخە سېخور مېخۋش .
- دۋاىي : - ئىخ شاخ رۇخ مېخ دۋخ
- ۱۱ - ئەگەرى ئىم يىتە لە نوسىنا لىم شۋىتائەى خوارەۋەيە

راست	ھەلە	راست	ھەلە
خوشناۋ	خوش ناۋ	نەخۋشپان	نوخۋشپان
مېخۋش	مىن خۋش	نەخۋشدار	نەخۋشدار
نەخۋشخانە	نەخۋشخانە	خۋىدان (خىدان)	خۋىدان
نەخۋشمان	نەخۋشمان	خۋىۋاۋ	خۋىۋاۋ
نەخۋشتان	نەخۋشتان	خۋىۋاۋك	خۋىۋاۋك

<u>راست</u>	<u>راست</u>	<u>هله</u>	<u>هله</u>
خوینکار	خیرایی	خوین‌گار	خیرای
خوی	خیرایی‌بان	خوی	خیرایی‌بان
خنکاو		خن‌کاو	خیرایان
خنکندن	خیرایی‌به	خن‌کان‌دن	خیرایی‌به
میخیکمان		میخیک‌مان	خیراییه
میخیکان	خیزاندار	میخی‌کتان	خیزان‌دار
میخیکیان	خیزانیکه	میخیکی‌بان	خیزان‌یکه
میخیکی‌گه‌وره‌به	خشپه	من‌خن‌کی	خشپه‌به
	ناخمان‌نهما	میخن‌کی	ناخمان‌نهما
		من‌خیکی	ناخمان‌نهما
میخیکی‌تر	ناخیان	میخیکی‌تر	ناخیان
خهم و خهفت	ناختان	خهمو خهفت	ناختان
خویندن	ناخمه	خوین‌دن	ناخمه
خویندنه‌وه	ناخته	خوین‌دنه‌وه	ناخته
خوبنده‌وار	ناخیه‌تی	خوین‌ده‌وار	ناخیه‌تی
خاونه	تیخه‌ند	خاوائ‌نه	تیخه‌به‌ند

( ج )

۸ - پیتی جیم

۱- هاویژی نم پته بعم جزیره نیت :- که مینک لیو نه کریتوه دانه کان نیریک بهک  
نه بنه ووه ، زمان بۇ مەلاشوی خواروه نروا ، با دەر کردن له قورگه وه بۇ  
دوره وهی زار

۲- نم پته له پته کانی سازه

۳- له دینهی نم پته پیتی ( ج ح خ ) هه به

۴- له نوسینا هر وهك نم سنی پتهی سهروه نهین

۵- نم پته سنی خالی هه به نهگهر بکه ویته دوایی وشهوه خاله کان نه که ونه ناوهند  
وهك کچ ورج ، بهلام نهگهر بکه ویته سهروی وشه و ناوهند شه و کاته خاله کان  
نه که ونه ژیره وهی وهك چۆم بچوک .

۶- نم پته له چوار شوین :- به چوار وینه نهگوری وهك ( چ ج ج ج )

۷- نم پته به هه مو راناوه کانه وه نه نوسنی

۸- بهگشتی پته کانه وش نه نوسنی

۹- نم پته نه که ویته سهروی وشه و ناوهند و دوایی

سرو	چۆن	چونکه	چهك	چوار	چنی	چناو	چیمهن
ناوهند	پیچکه	بچوک	گچکه	نیچیر	نیچه وان	یچه	بچراد
دوایی	برج	ورج	لج	بۆج	ماج	کۆج	کچ

۱۰- نهگهری نم پته له نوسینا لهم جیگایانهی خواروه نهین

<u>راست</u>	<u>ههله</u>	<u>راست</u>	<u>ههله</u>
کۆچمان کرد	کۆچمان کرد	کۆچ کردن	کۆچکردن
کۆچتان	کۆچتان	کۆچبار	کۆچبار
کۆچیان	کۆچیان	کۆچ و کۆچبار	کۆچو کۆچبار



<u>ههله</u>	<u>راست</u>	<u>ههله</u>	<u>راست</u>
چیز	چی نر	پیچگردنهوه	پیچ گردنهوه
هیچکس	هیچ کس	پیچ دانهوه	پیچدانهوه
هیچی نر	هیچی نر	پیچراو	پیچراو
هیجیتر		کۆچ باریه	کۆچباریه
هیچی لبتازانم	هیچی ل ن نازانم	کۆچ باری به	
هیچیلن نازانم		کۆچ دار	کۆچدار
هیچیلن نازانم		پیچراو	پیچراو
ورچمان دی	ورچمان دی	پنچه	پنچه
ورچماندی		پنچک	پیچک
ورچماندی		چ	چی
ورچن کمان	ورچیکمان	چیکم	چی بکم
ورچیکمان	»	چییکم	»
ورچن کمان	ورچیکان	چیه	چییه
ورچیکتان	»	چییه	
ورچن کی بان	ورچیکبان	چیمدی	چیم دی
ورچیکبان	»	چی مان	چیمان
ورچن که	ورچیکه	چی تانه	چیتانه
ورچیکتر	ورچیک نر	چی مه	چیمه



( ۵ )

۱۰ - پیتی دال

۱ - هاویژی نهم پیتە بەم جۆرە بە - کەمیک لێو ئەکریتەو ، دانەکان نێزیک بەک ئەبنەو  
زمان یۆ مەلاشوی خواڕەووە ئەروات ، با دەم کردن لە تورگمەو یۆ دەروەوی زار

۲ - نهم پیتە لە پیتەکانی سازه

۳ - لە وینە ی نهم پیتە لە کوردیدا چی تر نیه

۴ - نهم پیتە بە پیتی [ ن ا ر ز ] ز [ ه ] وە نانوسن

۵ - نهم تۆ پیتە سەرەو نەمی بەگشتی پیتەکانی ترەو ئەنوسن

۶ - نهم پیتە ئەکەو پتە سەروی وشە و ناوەند و دوایی

سەرو دو داس دەست دئی داو دەم

ناوەند :- مردو . کەننژ کوردو جلدرو . کەندو

دوایی :- بەرد مەرد کورد سەر

۷ - گێرگرفتی نهم پیتە لەم شوێنانەمی خواڕەووە ئەمی

<u>هەلە</u>	<u>راست</u>	<u>هەلە</u>	<u>راست</u>
زامدار	زامدار (زامار)	بریندار	بریندار
چیشتدەر	چیشتدەر	بالدار	بالدار
تایندار	تایندار	رئدار (گوندە)	ریدار
خیزاندار	خیزاندار	ناندەر	ناندەر
دی بەگە	دی بەگە (گوندە)	رەنجدەر	رەنجدەر
دۆندار	دۆندار (گوندە)	بانگدەر	بانگدەر
خالدار	خالدار	لە نوسیندا	لە نوسیندا

تیبیی :- لە زۆر جیگا لە باتی (ئە) وشە ی (دە) بەکار ئەهینن وەک ئەروم - دەروم

ئەزانم - دەزانم ئەچی - دەچی ئەنوسن - دەنوسن ئەبرسن - دەبرسن

( ر )

۱۳ ییتی دئیی سوك

- ۱ — هاویزی نئم یته بئم کلؤجهیه :- که مینک لیو کردنهوه له گهل دانهکان ، بردنی زمان بؤ مهلاشوی سرهوه . با دهرکردن له قورگهوه بؤ دهرهوهی زار
- ۲ — نئم یته له یتهکانی سازه
- ۳ — نئم یته بئم یتهانهوه نا نوسن [ ز ا ز و ؤ ه ] .
- ۴ — نئم نؤ یتهی سرهوه نهیی به گشتی یتهکانی ترهوه نه نوسن
- ۵ — له ونهیی نئم یته ییتی ( ز ز ) ههیه
- ۶ — چؤنیهنی نئم یته له نوسینا ههر وهك نئم سنی یتهی سرهوهیه
- ۷ — نئم یته له نوسینا تهگهروی نیه
- ۸ — نئم یته ههر نهکهوتته ناوهندی وشه و دوایی

—	—	—	—	—	—	سرو
برین	زارا	ورچ	بهرز	دهرزی	درز	ناوهند: -
شار	شیر	ههور	ههناار	سهر	بههار	دوایی: -

- زارا و برای چوار مراوی گه وره یان بؤ بهرکدرو نارد
- بهروب و میرزای برارای له بههاردا شیرمان زور بؤ نه تیرن
- شیروان و شیروان جار جار ه بؤ ههناار خواردن نه چنه که ناری میترگه کی سرهوه .



( ز )

۱۲ - پیتی زئی گران

۱ - هاویزی نم یته بهم چورهیه :- کهمیک زار نه کربتهوه ، نو-انی زمان به مهلاشوی سرهوه با دهرکردن له قورگهوه بؤ دهرهوهی زار

۲ - نم یته له یته کانی سازه

۳ - نم یته نیشانه داره نیشانه کش بکهوبته زیرهوه باشتره تاکو له گهل پیتی ( ز - ژ ) نالوز و بههله نهچین

۴ - له وینهی نم یته پیتی ( ر ز ژ ) ههه

۵ - له نویسا ههر وهك نم سن یتهی سرهوههه

۶ - هیچ ناگونجی به پیتی [ ز ا ر و ف ه ] وه بوسن .

۷ - نم تو یتهی سرهوه نه یتت بهگشتی یته کانی ترهوه نه نویست

۸ - نم یته له نویسا گیر وگرفتی نیه

لهم یته نه کهوبته سروی وشه و ناوهند و دوایی

سهره :- لژژ زهش ززیو زیز ززگار

ژان زوی زئی

ناوهند :- بهزو هازه ههزه پزیشک. بزمه گازان . گزاول  
توزه بازارانهوه .

دوایی :- مهز خز کر بز قوز هوز  
هیز جز



نییی :- لهم چاپگهیه نیشانهی پیتی (ز)ی گران کهوتوته سرهوهی

( ز )

۱۳ - پیتی زئی

- ۱ - هاویژی نئم پیت بهم جزیره به :- کمینک لئو ئه کرته وه همر وه هاش دانه کان ،  
بردنی زمان بؤ مه لاشوی خواره وه ، با دهر کردن له قورگه وه بؤ دهره وهی زار
- ۲ - نئم پیت له پیته کانی سازه
- ۳ - نئم پیت خالداره خاله کوش ئه که ویته سهره وهی
- ۴ - به هیچ جزیره ک به پیتی ا ن ا ر ز [ ه ] وه نانوسن .
- ۵ - نئم پیت به گشتی پیته کانی تره وه ئه نوی
- ۶ - وشه ی زله وه زه به للاح له نوینا به دهرن
- ۷ - له وینه ی نئم پیت پیتی ( ر ز ) هه به
- ۸ - له نوینا همر وه ک نئم سن پیتی سهره وه به
- ۹ - له نوینا هیچ گیر وگرفتی نیه
- ۱۰ - نئم پیت ئه که ویته سهروی وشه و ناوه ند و دواپی

سرو زور زو زل زار زیره ک زین زانا زئی زیو-  
زام زئیر زهرد زیندو زمان زیندان زهرگ زاراهه زهده

ناوه ند :- ههزار یزن یزد تهرازو نرم نازدار مازو کزن بوزی  
بازن بازو بازار گمزو معزن گوزه لهرزین تازه برزو

دواپی :- دز رهز گمز لهرز قاز گاز مز هیز  
بهرز کر بیز دیز باز توز قوز کوز

( ژ )

۶۴ - پیتی ژئی

- ۱- هاویژی نئم پیت بهم جزیره به :- کمیک زار نه کربته وه ، بردنی زمان بؤ مه لاشوی خواره وه ، با دهره ییان له قورگه وه بؤ دهره وه ی زار
- ۲- نئم پیت له پیته کانی سازه
- ۳- سن خالی هه به نه که ونه سهره وه ی
- ۴- له وینه ی نئم پیت پیتی ( ر ز ) هه به
- ۵- له نوسنا ههر وه ک نئم سن پیت ی سهره وه به
- ۶- ههچ نا گونجن به پیتی | ژ ا ر ر ز و [ و ] وه بنوسن .
- ۷- به کشتی پیته کانی تره وه نه نوسن
- ۸- نئم پیت له نوسنا زور یی ته گهره به
- ۹- نئم پیت نه که ویته سهروی وشه و ناوه ند و دوا یی

سرو	ژن	ژماره	ژور	ژیان	ژان	ژئی	ژهک
	ژسر	ژوان	ژین				
ناوه ند :-	بزار	پزانگه	ههزار	مژده	گیزاو	یژیینگه	هازه
	نازال	که زاوه	کازوله				
دوا یی :-	میوژ	قز	گیژ	لیژ	نویژ		
	که لاویژ	که ز					

- مژده یی گه لاویژ له و رۆژانه ژنه ههزاره که له که ژ نه گهریته وه
- بڑی ژیان چۆن به دو رۆژ میژوی ژاپۆنت ته واه کرد

( س )

۱۵ بیٹی سین

- ۱ — ہاویزی نم پتہ بعم جزوہ نمہی کہمیک زار نہ کرتہ وہ بردنی زمان یو  
مہ لاشوی خواہ وہ با دہر کردن له قورگہ وہ یو دہرہ وہی زار
- ۲ — نم پتہ له پتہ کانی سازہ
- ۳ — له وینہی نم پتہ بیٹی (ش) ہہہ
- ۴ — له نوینا ہمر وہک بیٹی ناو براوہ
- ۵ — نم پتہ بہ جوار وینہ له جوار جی نہ گوریت ا۔۔۔
- ۶ — بہ ہمو پتہ کانہ وہ نہ ویت
- ۷ — بہ ہمو راناوہ کانہ وہش نہ نوین
- ۸ — نم پتہ لوس و ہی چوکرہ بنوسریت باشترہ وہک سال نہک سال ۔ سو پاس  
نہک سو پاس
- ۹ — نم پتہ نہ کہ ویت سروی وشہ و ناوہند و دواہی

سردار	سالار	سینو	سمر	سارد	سور	سرور
پہند	پیت	ہست	دہست	گیک	نیک	ناوہند :-
ہرس	پیس	لوس	ریس	داس	کس	دواہی :-

۱۰۔ نگہری نم پتہ له نوینا لم شوینانہی خواہ وہ بہ

<u>ہلہ</u>	<u>راست</u>	<u>ہلہ</u>	<u>راست</u>
باستانکرد	باستان کرد	کس کی تر	کسی کی تر
باس تان کرد	•	کسی کی تر	کسی کی تر
سین کانیان	سیکانیان (گوندہ)	کس دار	کس دار
سین کلان یان - سیکان یاہ		سین کہ	سین کہ

<u>راست</u>	<u>هله</u>	<u>راست</u>	<u>هله</u>
باس لن کراو	باسن کراو	باس بووه	باسوه
	باس لیکراو		باسووه
دهسکهوت (۱)	دهسکهوت	سو پاسم کرد	سو پاس می کرد
دهسکهوتمان	دهسکهوتمان	بهس بن	بهسبن
	دهسکهوتمان	سیاوه (گونه)	سی ساوه
	دهسکهوتمان	سیاره	سی یاره
دهسکهوتان	دهسکهوتان	سیرکه	سی سرکه
دهسکهوتیان	دهسکهوتیان	سیکارد	سی کلرد
	دهسکهوتیان	داسیکمان هه به	داسی کمان
"	دهسکهوتیان	"	داسیکمان
دهسکلر	دهسکلر	داسیکان	داسی کتان
دهسکه	دهسکه	داسیکتان	داسی کتان
دهسگا	دهسگا	داسی کتان	داسی کتان
دهسبازی	دهسبازی	دهس مار	دهس مار
دهسمایه	دهسمایه	نوسینمان	نوسینمان
سیزده	سینزده	له نوسینا	له نوسینا
سیسه مار	سیسه مار	نوسینمت دی	نوسینمت دی
سه گمار	سه گمار	نوسینمتدی	نوسینمتدی
پاسدار	پاس دار	نوسینه	نوسینه
		نوسینه	نوسینه
		نوسینه	نوسینه

(۱) وشه‌ی دهسکهوت له نغزاد' دهسکهوته هه‌ر وه‌ه‌اش دهسکلر - دهسکلر

دهسگا - دهسگا - دهسگیر - دهسگیر - دهسمایه - دهسمایه . هند .



( ش )

۱۶ - پیتی شین

- ۱ - هاویزی نهم پینه وا نهیت کمینک دهم نه کریته وه ، زمان بۆ مه لاشوی خواره وه ندروات ، با دهر کردن له قورگه وه بۆ دهره وهی زار
- ۲ - نهم پینه له پینه گانی سازه
- ۳ - نهم پیتش وهك پیتی (س) لوس و یی چوکره بنوسریت ناساتر و باشتره
- ۴ - نهم پینه سن خالی هه به ههر سیکي نه که ونه سره وهی
- ۵ - له ونه ی نهم پینه پیتی (س) هه به
- ۶ - له نوسیندا ههر وهك پیتی (س) وابه
- ۷ - نهم پینه له چوار شوین به چوار وینه نه گوری [ ش ش ش ش ]
- ۸ - نهم پینه به ههمو پینه گانه وه نه نوسن
- ۹ - به گشتی راناوه گانه وهش نه نوسن
- ۱۰ - نهم پینه نه که وینه سروی وشه و ناوه ند و دوایی

سرو	شمر	شان	شور	شوان	شه پۆل	شه نه
ناوه ند :-	رشمال	خوشناو	بهت	پشتیوان	نیهتمان	نیشان
دوایی :-	رهش	لهش	باش	پیش	گمش	ماممش

۱۱ - ته گهری نهم پینه لهم شوینانه ی خواره وه نه یی

<u>راست</u>	<u>هه له</u>	<u>راست</u>	<u>هه له</u>
ناشمان	ناشمان	شعش و حوت	شعشو حوت
ناشان	ناشانان	شعش بو	شعشبو
ناشيان	ناشبان	رهش بگيره	رهش بگيره
ناشیکي گوره به	ناشیکي	رهش کراوه کان	رهشکراوه کان

<u>ههله</u>	<u>راست</u>	<u>ههله</u>	<u>راست</u>
باش ماوه	باشماوه	رهش که	رهشکه ی کا
شورش گیر	شورشگیر	رهشکه	رهش که (رهنگی رهش که)
له باش دان	له باشندان	رهش کینه	رهشکینه
پیشکار	پیش کار	رهش مال	رهشمال
باراشمانیان	باراشمانیان لی کرد	رهش تاله	رهشتاله
باراشمانیان		رهش ناو	رهشاو
باراشمانیان		رهش به له ک	رهش به له ک
باراشمانیان	باراشتانیان	له پیش دان	له پیشدان
باراشتانیان		که وش درو	که وش درو
باراشتانیان		بهشکراو	بهش کراو
باراشمانیان	باراشیانیان	بهشش	بهشش
باراشمانیان		که لهشمان دی	که لهشمان دی
باراشیانیان		که لهشماندی	
پیش کهوتن	پیشکه وتن	که لهش تان	که لهشتان
پیش کهوتو	پیشکه وتو	که لهش یان	که لهشیان
پیش کهوته	پیشکه وته	که لهشن که	که لهشیکه
پژ بهش مه	پژ بهشمه	که لهشن کی تر	که لهشیک کی تر
بهش مه	بهشمه	که لهشن کیتر	
بهش دار	بهشدار	که لهشیک تره	
بهش کم	بهشیکم ماوه	که لهشن کت	که لهشیکت نارد
شم شیر	شمشیر	که لهشن کم	که لهشیکم

( غ )

۱۷ - پتی غین

- ۱ - هاوبزی نم پته بعم چهشته به :- کمیک زار نه کرپته وه ، بردنی زمان بو  
مهلاشوی خواره وه با دهرکردن له قورگه وه بو دهره وهی زار
- ۲ - نم پته له پته گانی سازه
- ۳ - نم پته له کوردیدا زور کم به کار نه هنیریت نه توانری له باتی پتی (غ)
- پتی (خ) به کار بهیری وهك باغ - باخ
- ۴ - نم پته له پته گانی قورگیه
- ۵ - نم پته خالداره ، خاله کش نه که وپته ساره وهی
- ۶ - له وینهی نم پته له کوردیدا پتیکی تر نیه
- ۷ - نم پته له چوار شون به چوار وینه نه گوری [ غ خ غ ]
- ۸ - نم پته به گشتی بته گانه وه نه نوسی
- ۹ - هر وه هاش به هممو راناوه گانه وه نه نوسی
- ۱۰ - پتی (غ) نه که وپته سهروی وشه و ناوه ند و دواپی

	غورد	غونچه	سهرو
ناغا	لغاو	جفر	تاغا
دواپی	تیغ	چیغ	باغچه
ولاغ	باغ	باغمان	قده غه

۱۱ - گیرگرفتی نم پته له نوسیا لهم جیگایانهی خواره وه نه پیت

<u>ههله</u>	<u>راست</u>	<u>ههله</u>	<u>راست</u>
تیغ به ند	تیغه ند	باغچه	باغچه
چی غن که	چیغیکه	باغمان	باغمان
چیغی که	چیغیکه	باغنان	باغنان
چیغیکمان	چیغیکمان	باغیان	باغیان

## ( ف )

۱۸ — پیتی فی

- ۱ — هاویزی نم پته بهم چۆره به :- جوت کردنی لیو ، زمان نوسان به مه لاشوی خواره وه ، با دهرکردن له قورگوه بۆ دهره وهی زار
- ۲ — نم پته له پته کانی سازه
- ۳ — نم پته له پته کانی لیوی نه ژمیر درئ
- ۴ — نم پته خالیگی هه به نه که وینه سه ره وهی
- ۵ — نم پته له چوار جهی به چوار وینه نه گۆزی [ ف خ ف ف ]
- ۶ — له وینهی نم پته پیتی | ق - ف | هه به
- ۷ — له نوسنا ههر - وهك نم دو پتهی سه ره وهی به
- ۸ — به گشتی پته کانه وه نه نوسی
- ۹ — ههر وه هاش به هه مو راناوه کانه وه نه نوسیت
- ۱۰ — نم پته نه که وینه سه روی وشه و ناوه ند و دوایی

سهر و	فرمان	فیز	فهرمو	فل	فینک
ناوه ند	تفهنگ	تریفه	نافرهت	ته ناف .	یفۆك
دوایی	تۆف	ماف	کهف	کهف	تف
					کیف

۱۱ — ته گهری نم پته لهم شوینانهی خواره وه نهی

<u>هه له</u>	<u>راست</u>	<u>هه له</u>	<u>راست</u>
فهرمانبهر	فهرمانبهر	مافمان	مافمان
ته ناف باز	ته ناف باز	مافتان	مافتان
کهفگیر	کهفگیر	مافیان	مافیان
فیل باز	فیل باز	مافدار	مافدار

( ق )

۱۹ - یقی قاف

- ۱ - هاویزی نم یته وا نمین :- که مینک زار نه کر بته وه ، بردنی زمان بۆ مه لاشوی خواره وه ، با دهر کردن له قورگه وه بۆ دهره وه ی زار
- ۲ - نم یته له یته کانی سازه
- ۳ - نم یته له کوردیدا له یته کانی قورگی نه زمیردری
- ۴ - نم یته دو خالی هه به له سره وه نه بن له و بنه ی نم یته یقی [ ف ف ] هه به
- ۶ - نویسی نم یته هه ره وه ک نم دو یته ی سره وه به
- ۷ - نم یته به هه ره راناوه کانه وه نه نوسن
- ۸ - به گشتی یته کانه وه ش نه نوسن
- ۹ - نم یته به چوار و نه له چوار جن نه گوری [ ق ق ق ق ]
- ۱۰ - نم یته نه که و ته سروی وشه و ناوه ند و دوا یی

سـرـو قـل قـزـوان قـز قـلـه و قـاز قـهـنـد  
 ناـهـنـد :- بـشـقـل چـقـل زـیـقـه چـهـقـل قـنـوم بـرـیـقـه  
 دوا یی زه ق لاق دیق لق زه ق بۆق

۱۱ - ته گهری نم یته له نویسیا راست و هه له ی له خواره وه نه نوسری

<u>هه له</u>	<u>راست</u>	<u>هه له</u>	<u>راست</u>
ره قبه نه وه	زه ق بونه وه	لاقمان	لاقمسان
چه قنه نه	چه قینه	لاقنان	لاقتان
ره قنه نه	ره قینه	لاقبان	لاقبان
بشقلدان	بشقلدان	لقدار	لقدار

( ف )

۲۰ - پیتی فہم

۱ - ھاویزی نم پیتہ ہم جورہیہ نہ ہر دو لیو جوت نہین بردنی زلمان بؤ  
ملاشوی خواروہ با دہر کردن له قورگموہ بؤ دہرہوہی زار

۲ - نم پیتہ له پیتہکانی سازہ

۳ - نم پیتہ سن خالی ہہیہ نہکونہ سرہوہی

۴ - لہشیوہی سؤرانی نم پیتہ زؤر کم بہکار لہہینری بہلام له بادینانی زؤر بہکار تہہینری

۵ - نم پیتہ له پیتہکانی لیویہ

۶ - له وینہی نم پیتہ پیتی [ ف - ق ] ہہیہ

۷ - چؤزیتہی نویسی نم پیتہ ہر وہک نم دو پیتہی سرہوہیہ

۸ - نم پیتہ بہہممو راناوہکانوہ نہنوسی

۹ - ہر وہہاش بہگشی پیتہکانوہ نہنوسی

۱۰ - نم پیتہ له چوار شوین بہچوار وینہ نگوری [ ف - گ - خ - ف ]

۱۱ - نم پیتہ نہکوتہ سروی وشہ و ناوہند و دواپی

سرو فینگہ فیان

ناوہند گفہ بفہ تاٹگہ ہہقال

دواپی = سولاف مرؤف کیف

۱۲ - تگہرہی نم پیتہ وا راست و ہہلہی له خواروہ نہنوسری

راست	ہہلہ	راست	ہہلہ
سولاقمان دی	سولاقمان	مرؤفیکہ	مرؤفیکہ
سولاتان	سولاقتان	مرؤفیکہ معزنہ	مرؤفیکہ
سولاقیان	سولاقیان	مرؤفیکہ دی	مرؤفیکہ دی

تیبینی نہ لہ ہر نہوہی کہ پیتی ( ف ) لہ ہر برا نم شمش وشہی دواپی بہ پیتی  
( ف ) نوسران

## چہند وشہیہ کی سورانی و بادینانی

بادینانی	سورانی	بادینانی	سورانی
داف	داو	ناف	ناو
گاف	ہہنگاو	سولاف	سولاو
زیف	زیو	ہاتین	ہاوین
گافان	گاوان	ہہفیر	ہہویر
شان	شوان	نیف	نیو
شانکار	شوانکارہ	سیف	سیو
دہف	دہو (دہم)	کارفان	کاروان
میہشان	میوان	کفان	کہوان
ریفی	ریوی	چاف	چاو
ناف	ناو	نٹیز	نوٹیز
ژفان	ژوان	دارفان	دارہوان
بیگان	بیوان	باہیف	باوی (بادام)
ٹافا	ٹاوا	شف	شو
رؤژافا	رؤژاوا	ٹاقامی	ٹاوامی
پیلاف	پیلاو	ہہلاف	ہہلاو
رہزفان	رہزہوان	شیف	شیو (چپشت)
تہفر	تہور	مرؤف	مرؤ
مہلہفان	مہلہوان	تہفن	تہون

تیبی :- سورانی بہ بہدینان ہلین بادینان ، جہدینانی - بادینانی

( ك )

۲۱ - يتي كاف

۱ - هاويزى نهم يته بهم جلوره به نه كه ميک زار نه کريته وه ، بردنى زمان بؤ مهلاشوى خواره وه ، با دهر کردن له قورگه وه بؤ دهره وهى زار .

۲ - نهم يته له يته گانى سازه

۳ - نهم يته له کوردیدا له يته گانى قورگى نه زمير درئ

۴ - له وينهى نهم يته يتي [ گ ] هه به

۵ - له نوسينا همر وهك يتي ناو براوه

۷ - به گشتى پيراناوه گانه وه نه نوسن .

۸ - نهم يته له چوار جن به چوار وينه نه گوزئ [ ك ك ك ك ]

۹ - وشهى كه لله و كوله له نوسينا به دهرن

۱۰ - نهم يته كه به گه وينه دوايى وشه وه بيويست به سمر ناکلت كه بؤى دابيزئ وهك

باوك نهك بلكك چهك نهك چهك

سرو	كس	كۆن	كار	كورد	كهز	كهو
ناوه ند	يکه نين	نيکۆشين	چونکه .	گچکه	توکل	چلکاو
دوايى	باک	ميشک	پزيشک .	تاريک	لهک	بوک

۱۱ - گيوگرفئ نهم يته راست و ههلهى له خواره وه نه نوسرى

<u>راست</u>	<u>ههله</u>	<u>راست</u>	<u>ههله</u>
تيکدان	تيکدان	تاريکستان	تاريک کستان
يتاک	بي تاک	ليکدراو	ليک دراو
يه کيتمى	بهک بهتمى	ريک و يک	ريکويک
به کگرتو	بهک گرتو	به کسر	بهک سر



❦ شیوهه کی تایه تی هه به نیریکه له پیتی کافی ساده  
 ❦ پیوست به نیشانه بهك نهكات بۆ نهوهی له کافی ساده جیا بکریته وه  
 ❦ له راستیدا ئهم شیوهه بههزی توش بونی کافی ساده به پیتی ناساز [ئ] یان [ی] باخود (و - ئ) نهرسکیت وهك

ك - و - ئ	ك - ی	ك - ئ
کونیر	کیژ	کئو
کونستان	کیف	کئیم
کونخا	کین	کئیرد

هر بهم جۆره

❦ کیش لاکیش . بهرکیش . موکیش . کیش کیشان . سهرکیش . کن .  
 ❦ کیل کیلان کیچ کیروشك . کیشکه . کیشت کیشه . رهشکینه . شلکینه  
 ❦ کیندار . کینه کیزوله . مشکی . باله کی ههرکی . دهشته کی . کهرکوی . دهزکی  
 ❦ باوکی دایکی چهکی . چاکی  
 ❦ کویندهر کویره کویره گانی

❦ باوکی کویره ی دهوکی شلکینه بهوشکی نهخوا  
 ❦ کن وتی کیزه که ی دهشته کی کیشی نکیه لئ نهنن  
 ❦ کوینخای ههرکی راوی کیوی له کیوی کیلشین نهکات



( گ )

۲۳ - یی گاف

- ۱- هاویژی نم یت بهم جزویه :- زار نه کریته وو بردنی زمان بو ملاقوی خواره وه با له قورگه وه بو دهره وهی زار دهر نهچن
- ۲- نم یت له یته کانی سازه
- ۳- نم یت له یته کانی قورگی نه زمیر درئ
- ۴- له وینهی نم یت یی [ ك ] هه به
- ۵- جزویه تی نویسی همر وهك نم یت یی سه ره وه به
- ۶- نم یت به چوار وینه له چوار شوین نه گوری [ ك ك ك گ ]
- ۷- وشه گولله له نویسا به دهره
- ۸- به ههمو رناوه کانه ره نه نوسن
- ۹- همر وه هاش به گشتی یته کانه وش نه نوسن
- ۱۰- نم یت نه که ویت سه روی وشه و ناوه ند و دواپی

سه رو :- گول گهنم گاز گوره گوته گمه گیه وه  
 نارند :- میگل مهنگور ههنگاو . پهنگر نهگر له گهل سهنگر  
 دواپی :- ره گ مانگ مدگک . گرینگ ههنگ زرینگ . ناههنگ

۱۱- نه گهری نم یت راست و ههله له خواره وه نه نوسن

ههله	راست	ههله	راست
کهنجی نه	کهنجینه	بهرگت درو	بهرگدرو
بین رگی به	بین بهرگیه	ره گت دار	ره گت دار
بین بهرگیه	"	بانگ دان	بانگدان
نه ههنگی کمان	نه ههنگیلان	بهرگت نه	بهرگه
نه ههنگیکمان		بهرگت نه	بهرگه
رهنگی نه	رهنگینه	بهرگت به تی	بهرگیه تی

- هاویزی نهر وهك شېوهی کافی شیواوه
- پویست، بېشانه بېك نهكات بؤ نهره ی كه له کافی ساده جیا بگریته وه
- نكمر کافی ساده بگه وپه پیش یی ناساز (ی) بان (ئ) با (و- ی) باخود (و- ئ) نهو كانه دهنگی کافی ساده بهته واوه تی نهگورئ وهك

گه - ی	گه - ئ	گه - و - ی	گه - و - ئ
كپه	گیز	ههنگوین	گويز
كیا	گیل	مینگوین	گوئ
گیرفان	گیزه	كهنگوین	گوئی

هر بهم چمشنه

- ✦ گپو گپر گپراو گپران ، گپشه گپف ، گپره گپروهوه گپز (گويز)
- ✦ مهگیرانی نهگینا پونگین ، سهنگین ، رهنگین ، زهنگین ، بانگی ، دهنگی
- ✦ كپك گپوز كپلاس ، گپر كپچ (گچ) ، گپزن (جهزن) ، گپره
- ✦ كپچهل ، گپره شېوه گپتی ، كپزان ، گپركه رهنگیكي ، چهنگیكي
- ✦ گوئ گونجیكه گوپره كه گوپزان
- ✦ گپلاس گپرفانی پزه له گويزی پونگینه
- ✦ بهنگین گپزته ههنگوینی گربنگسی بؤدی
- ✦ كپك و گوپزه كه گپا گپزه ره نهخون



۱ — هاویزی نم یت بهم جوړه یه :- کعمیک زار کردنه وه ، نوسانی زمان به مه لاشوی  
سره وه ، با لغورگک دهر کردن بؤ دهره وهچ زار .

۲ — نم یت له یته کانی سازه

۳ — له وینه یی نم یت ییتی [ ل ] هه به

۴ — نویسی هر وهك ییتی ناو براوه

۵ — نم یت بهراناوه کانه وه نه نویسی

۶ — بهگشتی ییته کانه وهش نه نویسی

۷ — نم یت له چوار شوین به چوار وینه نه گوړی [ ل ل ل ل ل ]

۸ — نم یت نه که وینه سروی وشه و ناوه ند و دواپی

سره :- لؤق لؤر لؤکه لق لاولینک لیش

ناوه ند :- بلویر شلیر پسوله مهله ههل کلک هیلکه

دواپی :- زل مل پیل قهل جل کهل گهل

۹ — نه گهری نم یت له نویسیا لم جیگایانه ی خواره وه نه یی

<u>ههله</u>	<u>راست</u>	<u>ههله</u>	<u>راست</u>
مل به تی	مل به تی	مل وان که	مل وان که
مل تانم گرت	مل تانم گرت	مل وان که	مل وان که
مل تانمان	مل تانمان گرت	جل درو	جل درو
مل تانمان		مل بازی	مل بازی
مل تانمان		شل کینه	شل کینه
کل چوک	کل چوک	مل مه	مل مه
کل دان	کل دان	مل ته	مل ته

( ل )

۲۶ - پیتی لای قهله

- ۱ - هایزیی نم پیت بهم چۆره به :- کهمنیک زار کردنهوه ، نوسانی زمان بهمه لاشوی سرهوه ، با دهرکردن له قورگهوه بۆ دهرهوهی زار
- ۲ - نم پیت له پیتکانی سازه
- ۳ - له وینهی نم پیت پیتی [ ل ] ههیه
- ۴ - له نوسینا ههر وهك لای لهزه
- ۵ - به ههمو راناوه کانهوه نه نوسن
- ۶ - ههر وهها بهگشتی پیت کانهوش نه نوسن
- ۷ - له ههندی ناوچه له بان پیتی لای قهله و پیتی لای لهز یان رینی سوک به کار نههینن وهك سأل - سال - سار
- ۸ - بۆ جیا کردنهوهی له پیتی لای لهز نیشانه بهکی نهخریته سرهوهی
- ۹ - نم پیت ههر نهکوبته ناوهند و دوایی وشوه

—	—	—	—	—	—	سهره
سالنامه	باله خانه	پاله وان	ئالتوز	پینگک	بلیند	ناوهند
چال	تال	ئال	سأل	گول	دل	دوایی

۱۰ - تهگهرهی نم پیت راست و ههلهی له خوارهوه نه نوسری

<u>ههله</u>	<u>راست</u>		<u>ههله</u>	<u>راست</u>
دل ته	دله		دل سوز	دل سوز
دل مانبان	دل مانبان (شکاد)		پال دانهوه	پال دانهوه
دل مانبان			تن کهل	تن کهل
دل مانبان			هه لگرتن	هه لگرتن



ر - ره شمال ، رۆله ، ریخۆله - ریخه لۆك ، ره هیل

ز - زهرده واله ، زیل ، زیخه لان ، زؤل ، زال ، زه نگوئه ، زه لم

ژ - ژاله

س - سال ، سالانه ، سالنامه ، سل سه هۆل سمیل سفله - سله سکالا سیل

ش - شال ، شالدار ، شالوو ، شروال ، شمال ، شمخال ، شه ژان ، شلقه ، شه پله

ف - فیل ، فیلباز ، فیلاوی ، فیشال

ق - قه لهو ، قه لا - قه لات ، قال - قال کراوه ، قرژال ، قالی - خالی (مافور)

ک - کال ، کاله ، کاله ک ، کهل - که له شیر که له میرد ، کولمه ، کولان ، که زال ،

کۆل - کۆلدار ، کۆل نه دان ، کاکۆل ، که له ک - که له که وان ، کهغمال ، کلاو

که نه لان ، کوله ، کول کردن ، کولخان ، که لاف ، کازۆله ، که فعل ، که ول ،

کاکۆل ، کشت و کال

گ - گال ، گاله ، گله ، گول ، گولاو ، گولدان ، گولدار ، گولناز ، گولزار ، گولچن ،

گل ، گلاو ، گله سر ، گله زهرده ، گلینجان ، گه لا ، گیجه ل ، کوزالک ، گلوه ، که لو

ل - لال ، له کهل لین

م - مال ، مالدار ، مه لدار ، مالوا ، مالوا ، مالان ، مه ، مه لاشو ، مال -

مندال ، ملکه نه ، ملکانه

ن - نال - نالیه نه ، ناله ، نه رمۆله ، ناخۆلا

و - وه لام ، وبل وه لاش

ه - هه له ، هه له شه ، هه لو ، هه لاله ، هه لوژه ، هه لم ، هه ل ، هه له دو کهل ، هه لپه رکی ،

هه لاره ، هه لالا ، هه ول - هه ولدان ، هه لامه ت

۱ — هاویژی نهم یته بهم جزیره به جوت کردنی لیو به ته واو هتی بردنی زمان  
مهلاشوی خواره وه ، با دهر کردن له قورگهوه بو دهره وهی زار .

۲ — نهم یته له یته کانی سازه

۳ — له یته کانی لیوی ته میز درئی .

۴ — له وینهی نهم یته چی تر نیه .

۵ — نهم یته له چوار شوین به چوار وینه نه گورئی [ م م م م ]

۶ — به هممو راناوه کانه وه نه نوسئ

۷ — ههر وه ها به گشتی یته کانه وهش نه نوسئ

۸ — نهم یته نه که ویته سروی وشه و ناوه ند و دواپی

سرو :- موز مو مور مرد میشك مهن مزر مازو

ناوه ند :- چیمهن. دیسه ر. هیمهن بنمیچ - حقوره - میل - هممو شمو

دواپی کهم چوم جاجم نهم نس دم سم قوم

۹ — نه که ره ی نهم یته راست ههله ی له خواره وه نه نوسرئی

<u>ههله</u>	<u>راست</u>	<u>ههله</u>	<u>راست</u>
بهرام بهر	بهرام بهر	چوم مان	چومان هه به
مام تانم	ماتانم دی	مام مان	مامان هات
مام تان یان	ماتان یان دی	مام مه	مامه
ماتان یان		که م تر	که متر
مام تان یان	" "	که م ترین	که مترین
چومیک تان یان	چومیک تان یان بزی	که ماوه	که ماوه



( ن )

۲۸ — پتی نون

۱ — هاويزی نم پته بهم کلۆجه تهين :- که ميک ليو کردنهوه ، زور کم دانه کلان  
ته که رته وه ، بردنی زمان بو مهلاشوی سره وه با له تورگه دهر کردن بو  
دهره وهی زار.

۲ — نم پته له پته گانی سازه

۳ — يک خالی هه به ته که وپته سره وهی

۴ — له وژهی نم پته چي تر نيه

۵ — نم پته له چوار شوين به چوار ويته نه گوری [ ن ن ن ن ن ]

۶ — نم پته به هه مو راناوه گانه وه ته نوسن

۷ — هه وه هاش به گشتی ره لوك گانه وه ته نوسن

۸ — وشه ی ( نه ) له نوسينا به دهره

۹ — نم پته ته که وپته سره وه وشه و ناوه ند و دوايي

سهره :- ناو نایاب توره نهرم نوزه نشان نيريك نيو  
ناوه ند :- بناو پینه چونکه گوند کۆنه هه نار بليند گرينگ  
دوايي :- ران بان شوان ژن مهزن بز ن شين زين

۱۰ — ته گهره ی نم پته راست و هه له له خواره وه ته نوسری

هه له	راست	هه له	راست
نهما نرای	نهما ن زانی	نی به نیه	نیه
نهما نرای	نهما ن زانی	نهما نای	نهما نای
نهما نرای	نهما ن زانی	نهما نای	نهما ن زانی
نی مانه	نی مانه	نهما نای	نهما ن زانی
نانمان	نانمان	نی مه	نیه
نان تان	نان تان	نی ته	پته

<u>هه له</u>	<u>راست</u>	<u>هه له</u>	<u>راست</u>
برين ديار	بريندار	ني تانه	ني تانه
نان يان	نانيان	نهي يانه	ني يانه
ناييك عان	ناييكمان	نان كمر	نانكمر
نانن كنان	ناييكنان	نان دهر	ناندهر
ناييك يان	ناييكيان	نان دين	ناندين
نان مانت	نانتانت خوارد	شوان كاره	شوانكاره
نان تان يان	نانتان يان خوارد	بان گوش	بانگوش
نانتان يان		بان گير	بانگير
نان تايان		تاوان بار	تاوانبار
نان بانم	نايانم	زان يار	زانيار
نان ماني	نانتاني	هان دان	هاندان
مان ياني	ناياني	زين درو	زيندرو
نان هي	نانسي	زين دان	زيندان
نان تي	نانتبي	ناسن گر	ناسن گر - ناسنگر
نانو ماست	نان و ماست	هاوين گه	هاوينگه
نانن گه	ناينگه	جواندرو	جواندرو
نانن گي تر	ناينگي تر	خانزاد	خانزاد
نانن گي تر		تاين دار	تايندار
نايكي تر		فهرمان بهر	فهرمانبهر



( و )

۲۷ — پیتی واوی قوچاو

- ۱ — هاویزی نم پیته بلم جوره نیمی :- لیو جوت نیمی و بۇ پیشهوه نرووات  
زمان بردن بۇ مهلاشوی خوارهوه ، با دهركردن له قورگهوه بۇ دهرمهوی زار
- ۲ — نم پیته ! پیتهکانی ناسازه
- ۳ — له پیتهکانی لیوی نهمیر درئ
- ۴ — نم پیته بهیپی [ ا ، د ، ر ، ز ، ز ، ز ، ز ، ه ] : به نانسو
- ۵ — بههمو پیتهکانی ترهوه نهنوسن
- ۶ — له نوسینا همر وهك واوی كراوهیه (ج)
- ۷ — وشه قوول ، كورر ، كهوو [ ۱ ] [ كه - وو ] له نوسینا بهدهرن بهدو [ واو ]  
نه نوسرین
- ۸ — نم پیته نهكهویته سهروی وشه و ناوهند و دواپی  
سهرو :- وان وشه ورگه ون ورد ورچ وهره  
ناوهند :- كورد سور دور كاور باور پور مافور  
دواپی :- كهو شهو ناو چاو دو بو [ ۲ ] . زو
- ۹ — نم پیته كه بكهویته پیش پیتی ساز باش خوی دهرنهخات وهك وشه ، ون  
ورچ ، وز ورگه ، ورد ، ونار ، وریا
- ۱۰ — گیروگرفت و جینگای بهمهله چونی نم پیته بهدور و درزی له خوارهوه  
نه نوسرئ

---

(۱) كهوو مانای رهنگی شینه

[ ۲ ] له ههندهئ شوین له بانئ بو [ بوگه ] نهلین همر وههاش

بووه - بوگه نه بووه - نه بوگه هه بووه - هه بوگه

○ پیتی پیوهندی بهتینیا تین و بهوشهوه نانوسی وهك

باغ و رهز	نهك	باغو رهز
بزن و معز	»	بزنو معز
دهست و پین		دهستوپین
خزم و کس		خزمو کس

○ پیتی پیوهندی کهمیک لهوشی بهکم دور نهوسری وهك

داو و دهززی	نهك	داوودهززی
چاو و برؤ		چاوبرؤ
شه و رؤز		شهوورؤز
کهو و کؤز		کهووکؤز

○ والهم رستانهی خواره و نهیترئ سن [واو] نهکهونه تک بهکهوه . تین کمن لیک دورین

راناو و وشه لیک جیان	نهك	راناووشه لیک جیان
مو و ورگه که فریده		مووورگه که فریده
کهو و ورج راو نکات		کهوورچ راو نکات
بهرگدرو و وردی هاتن		بهرگدرووردی هاتن
زیندرو و وریا لیره		زیندروووریا لیره

تینی: نهکه وهك هندی کس لهو بیر و باومرن که وشهی ورگت ، مو ، ورج

وری و وردی ، بهرگدرو زیندرو کهوشدرو ، مازو بهدو [واو]

نهوسرین لیره دا نهبیری که پینج [واو] نهکهونه تک بهکهوه که نهوه له سر

هیج بهبهك نیبه وهك ،

وهك برگدرو و ووردی — برگدروووردی

زیندرو و وریا — زیندروووریا

مو و وورگت — مووورگت

۰ کابرا که وتوو ( که وتو - وه ) نهك کابرا که وتوو  
 نهخوشه که چاک نه بووه ( بو - وه ) نهخوشه که چاک نه بووه  
 نیستا زوووه ( زو - وه ) نیستا زوو  
 هر بزم چه شته توه مازوووه ، چرووه ، مردوووه ، کهوشدرووه ، هه بیووه ، که ندوووه ،  
 ماندوووه ، خانوووه ، بانوووه ، بزووه ، بانوووه

۰ بهلام نه گهر هر وشه بهك که دواپی بن به پی ( ا - و ) بان ( ه - و ) توه  
 کاته بهك ( واو ) قوت نه درئی وهك

۱- و چالاک زور پیاووه نهك چالاک زور پیاووه  
 دلشاد له راووه دلشاد له راووه  
 زارا کلی له چاووه زارا کلی له چاووه  
 نانه که هه ندئی خاووه نانه که هه ندئی خاووه  
 هر وه هاش لاه ، بلاوه تاوه ، بلاوه ، ماوه ، داوه ، هه ناوه هتد  
 ه - و :- فرهاد له خهوه نهك فرهاد له نه زوه  
 نمه کهوه نمه کهوه  
 مانگک بهك شهوه مانگک بهك شهوه  
 گوشتکه قهلهوه گوشتکه قهلهوه  
 هر بزم گوژره به ههوه ، دهوه ، چهوه ، لهوه ، زهوه هتد

تیینی :- نه گهر وهك هه ندئی کس نه نوسن زو ، دو ، رو ، شو ، مازو ، خو ماندو  
 بزو هتد به دو ( واو ) توه کاته نه ییزئی سن ( واو ) نه که ونه دواپی  
 به کهوه ، که توه له هیچ زمانیکی تر وا رو نادات وهك  
 نیستا زوووه ( زوو - وه ) بازه کم مازوووه ( مازوو - وه )  
 کابرا بهك رووووه ( روو - وه ) هتد



۳۰ — پیتی واوی کراوه

۱ — هاویژی نم پته بهم جوره نمین :- زار نه کرتیهوه ، زمان بۇ لای مهلاشوی  
خوارهوه نروا ، با دهرکردن له تورگهوه بۇ دهرهوهی زار دهرنهچن .

۲ — نم پته له پتهکانی ناسازه

۳ — له وینهی نم پته واوی فوجاو (و) ههیه

۴ — له نوینا هه وهك پیتی سهرهوهیه

۵ — بهیچ جورهك بهیچی [ ا ، د ، ر ، ز ، ژ ، و ، ه ] وه نانوسن

۶ — بهگشتی پتهکانی ترهوه نهوسن

۷ — پیتی (ه) هیتی کز بهیچ جورهك ناکهویته دواوی نم پتهوه وهك له زاخوهوه

( زاخو - وه ) نهك له زاخوه کاسهکه بهدوهوه ههل گره ( بهدو - وه )

نهك بهدوه

۸ — نم پته نیشانهداره نیشانهکش نهکویته سهرهوهی ( ۵ )

۹ — نم پته نهکویته ناوهند و دواوی . وشهوه

سهره — — — — —

ناوهند :- دؤم مۆن دؤشاو مروف گوشت چۆن رۆخ گۆزه .

دواوی :- دؤ فرؤ ههئو هیرؤ چهقؤ پهرؤ بؤ کؤ

۱۰ — نم پته کیروگرفتی زؤر کهمه

• لهو رۆژانه شیرکؤ و کوردؤ له زاخوهوه گهرانهوه

• ئادؤ بهخو و نو کیلو گوشتهوه بؤ بهمؤ چو

• ههئو تیرؤ بؤچی وا ئالۆز و بهشوکاوی



۳۱ — پیتی هیتی ساده

۱ — هاویژی نم پیت بهم چه شنه به :- زار کردنه وه بردنی زمان بۆ مهلاشوی خواره وه ، با دهر کردن به ته وژم له قورگه وه بو دهره وه ی زار

۲ — نم پیت له یته کانی سازه

۳ — له یته کانی قورگیه

۴ — نم پیت له وینهی خوی تاکه

۵ — به هممو پیته کانه وه نه نویسن

۶ — وشه ی هه لالا ، هیلانه [ هیلانه ] له نوینا به دهرن

۷ — نم پیت ههر نه که ویته سه روی وشه و ناوه ندی

سه رو :- هه ور هه ناسه هاوار هوش هیرش هین هاوین

ناوه ند :- نه پتی بههار به ههشت ضرهاد ده هؤل که لهور سه هؤل

دوایی :- — — — — —

۸ — تگه روی نم پیت له نوینا زور کهمه

○ هه باسی هاوینیم هممو زۆز هه همیشه بههارم بۆ نه هینی

○ هه تا هه تائی هۆنراوه کانی هونهرمه نده کانی کورد ههر نه هینی

○ هه لگ ژرد و هه ندرین و هه وره مان و هه ور و هه یه سولتان هموی ههر شاخن

○ له هاوینگه کانی هه ولیر و. دمۆک ههرمن و هه نجیر هه لۆزه و هه ناری باش

هه ل نه که وئ





۳۲ — ییتی هنی کز

- ۱ — هاویزی نم یته بهم جوره به :- کمیک زار نه کرته وه ، زمان بردن بؤ مهلاشوی خواره وه با دهرکردن له فورگوه بؤ دهره وهی زار
- ۲ — نم یته له یته کانی ناسازه
- ۳ — نم یته له وینهی خوی تاکه
- ۴ — نم یته له شیوهی بادینانی به نه وژم نه هاویزیت وهک ییتی (ه)
- ۵ — نم یته له نوینا زور بن گیروگرفته
- ۶ — نم یته له کوریدا گه لنی به گلر نه هیرئ
- ۷ — نم یته به ییتی [ ا ، د ، ر ، ز ، ز ، ژ ، و ، و ] وه نانوسن
- ۸ — نم یته همر نه که ویته ناوهند و دواپی و شهوه

سهر و — — — — —  
 ناوهند :- دم دهره که و بهرد ههور وهک گکس رمز  
 دواپی کاوه هیلکه یته رانیه تاله ژاله دانه

o همر کس بؤ بهرزه وه نندی نه ته وه که ی خوی ههول نه دات  
 o موزه قهله وه که له رمزه وانه هه ژاره که وه برگره وه  
 o به همسو دم نه لیم و همر دمه ته قومه له گه لت له سهر چونه دهره وهت ، بس  
 نه یی لسه به دواوه زو وه ره وه



( ي )

۳۳ — يتي [ی] ی کرثر

۱ — هاوئى ئم يته بعم جزره به . كمينك زار نه كريتوه ، بردنى زمان بۇ لاي  
ملاشوى خواره وه ، با دهره يان له قورگوه بۇ دمره وهى زار

۲ — ئم يته له يته كانو . ناسازه

۳ — له وئنهى ئم يته يتي [ئ] هبه

۴ — له نوسينا همر وهك يتي ناو براوه

۵ — ئم يته دو خالى هبه نه كمر بكه وپته سهروى وشه و ناوه ند خاله كان نه كه و نه

زيره وهى وهك يار يك ، په نير ، شير

به لام كه بكه وپته دوايى وشموه پئويست به دوخاله كه ناكلت بۇى داينى وهك

مراوى ، نهك ، مراوى ، دهرزى ، نهك ، دهرزى

۶ — ئم يته به همو راناوه كانه وه نه نوسن

۷ — زگشتى يته كانه وش نه نوسن

۸ — ئم يته به چوار وئنه له چوار شوين نه كورئ ( ي - س - ي )

۹ — ئم يته نه كه وپته سهروى وشه و ناوه ند ودوايى

سهرو :- يك يار يانه يارى ياسا به كئا پاخود . به كانه .

ناوه ند :- بايز هين بايز چيمن ديمن ير . يته يس .

دوايى :- ههينى كه شتى شوتى . كزى دهزى باوى ماسى .

۱۰ — نه كرهى ئم يته له نوسينا زوره وا له خواره وه راست وههلمى نه نوسرن

<u>ههله</u>	<u>راست</u>	<u>ههله</u>	<u>راست</u>
چه	چه	دهرزى مان	دهرزى مان
چميه	=	مراوى تان	مراوى تان
چمىدى	چمىدى	ماسى يان	ماسى يان گرت

له كفریدا	نهك	له كفریدا
له ئامیدی دا		له ئامیدی دا
له كوردی دا		له كوردی دا
له سوله یمانی دا		له سوله یمانی دا
له كفری یا	نهك	له كفریا
له كوردی یا		له كوردیا
له ئازادی یا		له ئازادیا
له سوله یمانی یا		له سوله یمانیا
له كفری یه وه - له كفریه وه	نهك	له كفری یه وه - له كفریه وه
له ئامیدی یه وه - ئامیدی وه		له ئامیدی یه وه
له كوردی یه وه - كوردیه وه		له كوردی یه وه
له سوله یمانی یه وه - سوله یمانیه وه		له سوله یمانی یه وه
شاره كه كفری یه - كفریه	نهك	شاره كه كفریه
ئهمه شوتی یه - شوتیه		ئهمه شوتیه
خواردنم ماسی یه - ماسیه		خواردنم ماسیه
زانای كوردی یه - كوردیه		زانای كوردیه
له شاری ئامیدی مه	نهك	له شاری ئامیدی مه
دانیشتی سوله یمانی مه		دانیشتی سوله یمانی مه
له گهره كی ئازادی مه		له گهره كی ئازادی مه
له لقی كوردی مه		له لقی كوردی مه

○ هر وشهيك كه دوايي، بن به پيشي (ی) ی كرز كه (اضافه) كرا پيشي (ی) قوت نه دري و نانوسري وهك :-

مرادی پیروت	نهك	مراوی پیروت —
كهمی شیرین		كهمی شیرین —
دهرزی جلدرو		دهرزی جلدرو —
زهوی جوتیار	»	زهوی جوتیار —

○ تو رانییی	نهك	تو رانییی
تو شغلاوهیی		تو شغلاوهیی
تو گه لالهیی		تو گه لالهیی
تو دزهیی	»	تو دزهیی

○ من رانییم	نهك	من رانییم
من سالهیم		من سالهیم
من دزهیم		من دزهیم
من بانهیم	»	من بانهیم

كابرا بانهیی	نهك	كابرا بانهیی
سردار دزهیی		سردار دزهیی
شوان سالهیی		شوان سالهیی
پياك یستانهیی	»	پياك یستانهیی

زهوین به برشته	نهك	زهوین به برشته
مراوین قهلهوه		مراوین قهلهوه
ماسین زله		ماسین زله
كشتین گوره به		كشتین گوره به

هر وه هاش زهوینکی نهك زهویئکی ، مراوینکی نهك مراوینکی ماسیکی نهك ماسیئکی كهزیکی نهك كهزیئکی هند

لیرهدا ئه نیرئ چۆنیه تی نویسی وشه کانی که به بهك (ی) یان دو (ی) ی کرژ  
 نه نوسرین له مەش پتر واته یج سن (ی) ی کرژ نه کونه دوایی به که وه وهک نـ

<u>وشه</u>	<u>بهك (ی)</u>	<u>بهك (ی)</u>	<u>دو (ی)</u>	<u>سن [ی]</u>	<u>سن [ی]</u>
زانا	زانای	زانایان	زانایی	زانایی به	زانایی یان
پاشا	پاشای	پاشایان	پاشایی	پاشایی به	پاشایی یان
ئاغا	ئاغای	ئاغایان	ئاغایی	ئاغایی به	ئاغایی یان
دوا	دوای	دوایان	دوایی	دوایی به	دوایی یان
دانا	دانای	دانایان	دانایی	دانایی به	دانایی یان
تاوا	تاوای	تاوایان	تاوایی	تاوایی به	تاوایی یان
دارا	دارای	دارایان	دارایی	دارایی به	دارایی یان
برا	برای	برایان	برایی	برایی به	برایی یان
نازا	نازای	نازایان	نازایی	نازایی به	نازایی یان
دهی	دهی	دهیان	دهیی	دهیی به	دهیی یان
دزی	دزی	دزیان	دزیی	دزیی به	دزیی یان
کرده وه	کرده وهی	کرده وهیان	کرده وهیی	کرده وهیی به	کرده وهیی یان
ماوه	ماوهی	ماوهیان	ماوهیی	ماوهیی به	ماوهیی یان

[1] ئه گوتری زانایی یان به ناوبانگه نهك زاناییان به ناوبانگه هه وهاش پاشاییان  
 نازاییان . هت

چونکه دروست نیه به هج کلۆجیک سن [ی] ی کرژ بیکه وه بنوسین

( ئ )

۳۴ - پیتی [ئ] ی حاو

۱- ھاویژی نئم پیتە بەم جۆرەبە :- زار ئەکریتەوہ بردنی زمان بۇ مەلاشوی  
خوارەوہ ، با دەرکردن لە قورگەوہ بۇ دەرەوہی زار

۲- نئم پیتە لە پیتەکانی ناسازە

۳- نئم پیتە ئەگەر بکەویتە دوایی وشە پیتویت بە دو خالەکە ناکات کە بۆی  
دابەزی وەک دئی ئەک دئی ، ھەوئ ئەک ھەوئ نزی ئەک تری  
بەلام کە بکەویتە ناوەندی وشەوہ دو خالەکە ئەکەوہ زێرەوہی وەک مینشک  
میشۆش پش

۴- لە وینە نئم پیتە پیتی [ئ] ی کرژ ھەبە

۵- لە نوینا ھەر وەک پیتی ناو براوہ

۶- بە ھەمو پیتەکانەوہ نەنوسن

۷- بەگشتی راناوہکانەوش نەنوسن

۸- نئم پیتە ئەکەویتە ناوەندی وشە و ودوایی

—	—	—	—	—	—	—	سەر و
شیر	ناوینە	وینە	گیلاس	پش	میش	مینشک	ناوەند :- مینشک
من	پن	جین	ناکری	دئی	کەوئ	ھەوئ	دوایی :- ھەوئ

۹- نەگەرە نئم پیتە وا لە زێرەوہ راست و ھەلەئە نەنوسری

<u>ھەلە</u>	<u>راست</u>	<u>ھەلە</u>	<u>راست</u>
ھەرمەن مان	ھەرمیمان	ھەرمەن کری	ھەرمیم کری
ھەرمەن تان	ھەرمیتان	ھەرمەن کری	ھەرمیت کری
ھەرمەن بان	ھەرمیبان	ھەرمەن کری	ھەرمینی کری

جی خۇمە	نەك	جی خۇمە
ترى ئەتروشە		ترى ئەتروشە
ھەرمى نازەنن		ھەرمى نازەنن
زى گەورە		زى گەورە
رى دورە		رى دورە
<hr/>		
لە جىۋە دەنگى دى	نەك	لە جىۋە دەنگى دى
لە رىۋە ماۋەتەۋە		لە رىۋە ماۋەتەۋە
لە دىۋە بۇ شار		لە دىۋە بۇ شار
لە ئاگرىۋە تا زاخۇ		لە ئاگرىۋە تا زاخۇ
لە مېۋە ھەنا نىر ھەنن		لە مېۋە ھەنا نىر ھەنن
<hr/>		
لە جىدا	نەك	لە جىدا
لە رىدا		لە رىدا
لە پىدا		لە پىدا
بە ئاگرىدا		بە ئاگرىدا
لە لادىدا		لە لادىدا
<hr/>		
دىۋ زەۋى	نەك	دىۋ زەۋى
پى دەست		پى دەست
مى نىر		مى نىر
ترى ھەنجىر		ترى ھەنجىر
خوبو ترش		خوبو ترش



له جنين دوره	نەك	له جنين دوره
خوئى ئاڤه		خوئى ئاڤه
پىن ئارىكە		پىن ئارىكە
زىن گەورە يە		زىن گەورە يە
هەوى ئ ھارە		هەوى ئ ھارە

زى بەك		زى بەك
ھەرمى بەك		ھەرمى بەك
كەوى بەك		كەوى بەك
دئ بەك		دئ بەك
مى بەك		مى بەك

سىم زۇر باشە	نەك	سىم زۇر باشە
سىمىن راي كىرد		سىمىن راي كىرد
سىمان گەرايەو		سىمان گەرايەو
سى بەد		سى بەد
سى شەمو		سى شەمو

ئەو رى بە	نەك	ئەو رى بە
ئەمە كى بە		ئەمە كى بە
ئەو دئ بە		ئەو دئ بە
سە بە تەى تى بە		سە بە تەى تى بە
كاكت لە وئ بە		كاكت لە وئ بە



ئىيى :- بىدون كە پىتى (ئى) زۇر كەمە بۇ ھەمو وشەكان دانەزراو



<u>ههله</u>	<u>راست</u>	<u>ههله</u>	<u>راست</u>
جی ماوه	جیماوه	نیگردن	تن کردن
جی گر	جیگر	نیگرتن	تن گرتن
جی گیر	جیگیر	تن کوشین	نیکوشین
جیه جی	جی به جی	تی کوشەر	نیکوشەر
رئ گر	رئگر	تی گه پشتو	نیگه پشتو
رئ نوس	رئنوس	تی بی تی	تییی
رئ زمان	رئزمان	تی بیی	
رئ باز	رئباز	تیسی تی	
رئ دار	رئدار (گونده)	تی کمل	تیکمل
رئ ناس	رئناس	تی که لاو	تکه لاو
کرئ کلر	کرئکلر	تی گرا	تیرا
کرئ بار	کرئبار	پی که وه	پیکه وه
کرئ کرته	کرئکرته	پی کمانه وه	پیکمانه وه
کرئ وه	کرئوه	یکمانه وه	
لیکردن	لی کردن	پی لاو	پیلاو
لیزانین	لی زانین	پی وه ند	پیوه ند
لیبورن	لی بورن	پی ویت	پیویت
لیدور بون	لی دور بون	پیگرتن	پیگرتن
لیخوش بون	لی خوش بون	پی کؤل	پیکؤل
لیقه و ماو	لی قه و ماو	جی که	جیکه
لیاران هوه	لی یاران هوه	جی گا	جیکا
لیوه شان هوه	لی وه شان هوه	جی نشین	جینشین

<u>هله</u>	<u>راست</u>	<u>هله</u>	<u>راست</u>
یگه بشت	• بن گه بشت	تیگه بشت	• تن گه بشت
بزم گوت	بیم گوت	نزم گه بشت	بیم
بری	بسی	نزی	تبی
بوت	بیت	• نوت	• تیت
بر مان	• یمان	• نر مان	• تیمان
بن تان	بیتان	• نر تان	• بیتان
• بان	بیان	• نر بان	• تیان
• ییمان بان	• ییمان بان	• نر من بان گه بهند	• تیمان گه یاند
• بن مان بان		• نمان بان	
• مایان	•	• نر مایان	•
• تان بان	• بیتان بان	• تان مان	• تیمان مان
• بیتان بان		• بیتان مان	•
• بن تان بان	•	• نر تان مان	•
• بیان بان	• بیان بان	• تان بان	• تیمان بان
• بن یان بان		• تان بان	•
• یان بان	•	• بیتان بان	•
• تان مان	• تیمان مان	• نر یان بان	• تیمان بان
• بیتان مان		• تیان بان	
• بن تان مان	•	• نر بان بان	•
• بکی بکه	• بیکه بکه	• نر کی مده	• تیکه مده
• بکی که بن	• بیکه بن	• تیک دراو	• تیکسراو
• بهل گرتن	• بمل گرتن	• تبهل کردن	• نمل کردن
• بقی کردن	• بقی کردن	• تیشکاو	• شکاو

ههله	راست	ههله	راست
ليگهري	لي گهري	ليك دراو	ليكدراو
ليسگهري	ليم	ليك دان	ليكدان
لينسگهري	ليني	ليكمان جيا كرده وه	ليكمان جيا كرده وه
لينگهري	ليت	ليكمان	ليكمان
ليمان گهري	ليمان	لين كنان	ليكان
ليتان	ليتان	ليك تان	ليكان
ليبان	ليبان	لين كبان	ليكان
ليمانيان	ليمانيان وه رگرت	ليك بان	ليكان
ليمانيان		لين كدانه وه	ليكدانه وه
ليمانيان		ليك دانه وه	ليكدانه وه
ليتانيان	ليتانيان	ليكو ييك	ليك و ييك
ليتانيان		ليكو ييك	ليكو ييك
ليتانيان		پيتن كردن	پين تي كردن
ليبانيان	ليبانيان	پين تيكردن	پين تي كردن
ليبانيان		پيلن كردن	پين لن كردن
ليتانيان		پي ليكردن	پين لن كردن
ليتانمان	ليتانمان	پيلي ههل گرتن	پين لي ههل گرتن
ليتانمان		پين ليهل گرتن	پين ليهل گرتن
ليتانمان		پين لن هه لگرتن	پين لن هه لگرتن
ليكبهستن	ليك بهستن	پيلي هه لگرتن	پين هه لگرتن
ليكبونه وه	ليك بونه وه	پيله لگرتن	پين هه لگرتن
ليكدورن	ليك دورن	ليهل كهوت	پين هه لگرتن
ليكوه شاهه وه	ليك وه شاهه وه	لي هه لكهوت	پين هه لگرتن

۱ — ئەم وشانەى خواروۋە دو دويان بەپىت و مانا ۋە كو بەكن ھەر چەند كەپتەكانىش

پىش و باش كەوتون ۋەك

پىت - تىپ - زىخ - خىز - بشقل - قشپل - جەرگە - جگەر

بەفر - بەفر - لورك - رولك . فرى - رفى - تەزرە

۲ — ئەم وشانەى خواروۋە لە نوسىنا بەدەرن ۋەك

بەرەللا بەللاز زللە زەبەللاج قوۋل كورر كەوو

كەولە كەللە گوللە ۋەللاش . ھىلانە ( ھىلانە )

۳ — دو ناو كەپەك مانا بىەخشى ئەگەر گونجا پىكەوۋە ئەنوسى ۋەك

كرىكار نەك « كرىكار » . خۇشناو نەك « خۇشناو » . تاوانبار نەك « تاوانبار »

رەوشەنپىرى نەك رەوشەن - پىرى

۴ — ھەر ۋەھاش راناۋەكان بەناۋەكانەۋە ئەنوسىن ۋەك

باغمان نەك « باغمان » . نوسىتان نەك « نوسىتان » . كەسبان نەك « كەسبان »

۵ — وشەى تىن ، پىن لىن ھەل بەوشەۋە نەنوسىن باشترە ۋەك تىبگە پىناگات

نەك پىناگات لى بزانه نەك لىزانە ھەل بگرە نەك ھەئبگرە .

(۱) پىن گومسان پىت بەماناى (حرف) ھاتوۋە ھەر ۋەكو لە كاتى خۇيدا لىزۋەنى

مامۇستايانى سولەيمانى بىرياربان لە سەر داۋە لە نوسراۋى زاراۋەى زانستى كوردى

سالى ۱۹۶۰ ژمارە (۶) لە لاپەرەى (۱۰) ۋە ھەر لەو بابەتەۋە لە گوڧارەكانىش

لە كاتى خۇى زۇر نوسرا

## ڪھرت

باسی ڪھرت و تینی پتی ساز و ناساز زور دور و دریزه نیمه به ڪورنی ڪھی لهو  
باسه نه نو سین زور بهی وشه ڪانی ڪوردی پتی ناسازیان تیدابه ، نهو چه شه  
وشانهش پیت زور به ناسانی و ګورجی ڪهرته ڪان نه هاویز ری

۱- پتی ناساز و وشه و ڪھرت

یهڪ ڪھرت و چوار پتی وهڪ :- دهنڪ ره نڪ هه نڪ چه نڪ بانڪ  
مانڪ ، دونڪ پونڪ رونڪ ، سینڪ اینڪ  
دو ڪھرت پینچ پتی وهڪ :- بلیند (ب - لیند) پلینڪ (پ - لینڪ)  
پشتین (پش - تین) بازار (با - زار)  
دو ڪھرت و شمش پتی وهڪ :- قولینڪ (قو - لینڪ) ڪولینڪ ،  
(کو - لینڪ) یتوین (یت - وین)  
دو ڪھرت و حوت پتی وهڪ :- نهئڪوت (نھش - ڪھوت)  
ڪوینتان (کویس - نان)

۲- پتی ساز و وشه و ڪھرت

یهڪ ڪھرت و دو پتی وهڪ :- پز مس ، دم ، مز ڪز  
دو ڪھرت و سی پتی وهڪ :- مزر (م - زر) ، ڪزر (ک - زر) درز  
(د - رز) بزر (ب - زر) چلڪ (چ - لڪ) ، ڪرڙ (ک - رڙ)  
ڪھرت و چوار پتی وهڪ درشت (د - رشت) ، ڪندر (کن - در)  
مردن (مر - دن) ڪرتن (گر - تن)

ڪھرت (مقطع)

## كەرتەكان

وشەكانى كوردى بە يىنج كەرت دايش نەكەرس

۱- بەك كەرت

۲- دو كەرت

۳- سى كەرت

۴- جواز كەرت

۵- يىنج كەرت

كورتىرى وشە لە كوردیدا بەك كەرتە. كە بە بەك بىن ئەواو ئەبىن بەك مو رو  
بەلام درىزىرى وشە يىنج كەرت و بە يىنج بىن ئەواو ئەبىن بەك شەشمە كۆپرە

## بەك كەرت

وشەكانى بەك كەرتى بە بەك بىن ئەھاويزىن ئەوانەش سى بەش

۱- دو پىتى بەك مو دو ، زو ، رو ، فو ، چو ، من ، تو ، مز

۲- سى پىتى بەك ، داو ، سەر ، راو ، چاو ، بۇن ، مەز ، ھەر

۳- چوار پىتى بەك دەنگە ، ، رەنگە ، مانگە ، بانگە چەند گوند گوند

سینگە ، لینگە

## دو كەرت

وشەكانى دو كەرتى بە دو بىن ئەھاويزىن

۱- چوار پىتى بەك باوك (با-وك) ئەسپ (ئە-سپ) مامر (ما-مر)

۲- يىنج پىتى بەك ھاوار (ھا-وار) پەنیر (پە-نیر) نەخۇش (نە-خۇش)

۳- شەش پىتى بەك سەردار (سەر-دار) . ھەنجىر (ھەن-جىر) . بانگوش (بان-گوش)

## سڀ ڪرت

وشه ڪاڻي سن ڪمري هاوڙيان بسن ٿين ته او ٽين ٽمانهش

- ۱- شمش پتي وهڪ ٿارمزو (نا - ره - زو)
- ۲- جهوت پتي وهڪ شارمزور (شا - ره - زور)
- ۳- هشت پتي وهڪ هورهمان (هو - ره - مان)

## چوار ڪرت

وشه ڪاڻي چوار ڪمري هاوڙيان به چوار ٿين ته او ٽين وهڪ

- ۱- هشت پتي وهڪ ٿالوالو (نا - لو - با - لو)
- ۲- تو پتي وهڪ قوتابخانه (قو - تاب - خا - نه)
- ۳- ده پتي وهڪ هزارميرده (هه - زار - مير - ده)
- ۴- يازده پتي وهڪ ميرزارؤستم (مير - زا - رؤس - تم)

## پنج ڪرت

وشه ڪاڻي پنج ڪمري هاوڙيان به پنج ٿين ته ٽين وهڪ

- ۱- يازده پتي وهڪ وهنوزه ڪوته (وه - نهو - زه - ڪو - نه)
- ۲- دوازده پتي وهڪ ششمه ڪوٺره (شم - شه - مه - ڪوئ - ره)



---

ٿيئي :- وشه درٿوه ڪان زوربه ي لڪدراون وهڪ قوتابخانه هزارميرده  
ميرزارؤستم

وشەكانى بەھەلە وەرگىراو

لە كوردیدا ھەندى وشە ھەن بەھەلە وەرگىراون ئەو وشانەش زۆر چاك چەسپاون وجىگای  
خۇبان گرتووە ، راست كوردنەووشان گەلنى گرانە بەلام يوبست لە نوينا راستەكەى  
بنوسرىت وا لە ژىرەووە چەند وشەبەك لەوانە ئەنوسرى

راست	ھەلە	راست	ھەلە
بازدە	باززەدە	تودرك	توتريك
دوازدە	دواززەدە	شەوشەوەرگىرە	شەمشەمەكۆپرە
سيزدە	سيززەدە	دوژمن	دوشمن
پازدە	پاززەدە	پشتين	پژتین
شازدە	شاززەدە	زىرگەر	زىنگەر
ھەشەدە	ھەژدە	زۆزى نوئى	
ناوھەندى	ناوھەنجى	رەنجەر	رىنجەر
شخانە	شخانە	بزنمژ	بزنمشك
مىگا	مانگا	بىياد	بىيات
زەردك	زەرتك	چواربەك - چواربەك	چواربەك
دەسگە	دەزگە	ھەودە	ھەفدە
دور (١)	دول	لەمەچىتر	نەمەچىتر
پىوانە	پاوانە	پرسيار	پسيار
شىرە (٢)	شیلە	سەد	سەت
چرك (٣)	چلك	كۆژن	كوشتن

(١) ئەگۆترى دور لەتو سەرم ژان ئەكات ئەك دول لەتو سەرم ژان ئەكات

(٢) شىرەى شەكر لە فارسى و توركىش شىرە ئەگۆترى ئەك شىلە

(٣) لەتوركى و فارسىش ھەر چرك ئەگۆترى





وشه‌کانی عه‌ره‌یی به‌هه‌له وه‌رگیراو



زۆر وشه‌هه‌به‌له نه‌زادا کوردی نیه به‌هه‌له و تیک شکاوی وه‌رگیراون بۆ ناگاداری  
چهند وشه‌یه‌ک نه‌نوسین

وه‌رگیراو	عه‌ره‌یی	وه‌رگیراو	عه‌ره‌یی
ته‌گیر	ندیر	نام	طهم
ته‌نور - ته‌ندور	تور	مانا	معنی
ماقول	معقول	هه‌تیو - هه‌تیم	یتیم
عه‌یام	ایام	قوله‌تین	قولتین
موشه‌مما	مشمع	قات	قحط
وه‌خت	وقت	رب	ربیع
قورعان	قرآن	عرب	ربیع
مه‌زه‌هب	مذهب	فه‌قن	فقیه
عارد - عه‌رد	ارض	جاهیل	جاهل
تۆمه‌ت	امة	میرات	میراث
ناشق	عاشق	شهمسی	شمس
جنوکه	جن	خه‌لک	خلق
جیاز	جهاز	خزمه‌ت	خدمه
فه‌ته‌ق	فقط	گوناه	جناح
فام	فهم	قار	قهر

ئینی به‌رامه‌ر نه‌م وشانه‌یی سه‌ه‌وه‌ه‌ له کوردیدا هه‌موی هه‌به

( پسته‌کانی قوتندراو )

له کوردی گه‌لی وشه هه‌به پستیک یا پتر ته‌خوری له‌به‌ر ئاسانی و سوکی سه‌ر زمان . نه‌و  
 وشانه‌ش زور چاک چه‌سپاو و جیکای خویان گرتوو ه بۆ زانین چه‌ند وشه‌به‌ک وا له  
 ژیره‌وه نه‌نوسرین

له‌نه‌زادا	وشه	له‌نه‌زادا	وشه
بارناش	باراش	کاک‌بیرا	کابیرا
مام‌وه‌ستا	مومۆستا	گائاسن	گاسن
بانگردان	باگردان	باوک‌پیر	باپیر
بانگیردان		باپیر	
مرۆف	مرۆ	باوپیر	
سارد	سار	میرد	میر
خوینده‌وه	خوینته‌وه	جوانمیرد	جوانمیر
خاوه‌ند	خاوه‌ن	مزه‌ناش	مزا‌ش
تیدا	تیا	ره‌وه‌نددز	ره‌وا‌ندز (١)
به‌سته‌زمان	به‌سه‌زمان	نه‌مرد	نه‌مر
سوانده	سوانه	شاقولی‌ئاوا	شه‌قلاوه (٢)
ته‌هیندری	ته‌هینری	کاک‌نه‌یی	کانه‌یی
ده‌ست	ده‌س	خودا	خوا (خودئی)
یادداشت	یاداشت	مه‌به‌ست	مه‌به‌س

(١) ره‌وه‌ند - دز) ره‌وه‌ند به‌مانای (رونایی) و (پولا) و (خینلی کۆچهر)

هانوو ه دز به‌مانای (قلا) و (دزین) هانوو

(٢) شه‌قلاوه مانای یا (شق له ئاوه) یا (شاقولی ئاوا) به

له نه زادا	وشه	له نه زادا	وشه
پشت - تين	پشتين	نيوه روژ	نيومروژ
ماندو	مانو	روژ زمير	روژ زمير
شه و بون	شه بون	نار رنگه	نارنج
توند	تون	ده سگه	ده سگه
مال - ناوا	مالاوا	ده سگر	ده سگر
ماست - تاو	ماستاو	ده سگير	ده سگير
پشت - مل	پشمل	ده سگره	ده سگره
بهرد - دهر	بهردهر	ده سگار	ده سگار
دل - نارام	دلارام	ده سگه وت	ده سگه وت
چاك - بونه وه	چاپونه وه	ده ستمز	ده ستمز
چاك - كرا	چاكرا	ده سبار	ده سبار
په پيدا	په پيا	ده ستمار	ده ستمار
له نو سيندا	له نو سينا	ده ستمايه	ده ستمايه
زامدار	زامار	ده سترازه	ده سترازه
ده سكه لا	ده سكه لا	دين	دين
ده سگيران	ده سگيران	نه يت	نه ين
كاني - ناسكان	كانيسكان	نه كات	نه كا
كاني - عاشقان	كانيشقان	نه روا	نه روا

هەر وه ها ده ستان خوشين (ده ست - نان) خوشين همستان نه کرد (هست - نان) نه کرد گشتان هاتن (گشت - نان) هاتن پشتان گيراوه (پشت - نان) گيراوه گوشتان کړئ (گوشت - نان). کړئ ماستان بۇ هات (ماست - نان) بۇ هات

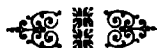

( وشه گانی لیکدراو )

وشه گانی لیکدراو زور بهی بریتین له دو ناو و پهك ماناش ته بهخشن ، نو جوړه  
وشاننش ته گهر گونجان پیکهوه نهوسین وهك :-

همله	راست	همله	راست
خوش ناو	خوشناو	خانزاد	خانزاد
بهر گه درو	بهر گدرو	رئ زمان	رئ زمان
جل درو	جلدرو	ره وشه نیری	ره وشه نیری
کهوش درو	کهوشدرو	رئ نوس	رئ نوس
کور تان درو	کور تاندرو	دل سوز	دل سوز
تاده می زاد	تاده می زاد	دل داری	دل داری
فرمان بهر	فرمان بهر	رئ دالر	رئ دالر
فرمان دار	فرمان دار	که ندی ناوه	که ندی ناوه
کوی سنجق	کوی سنجق	زان یاری	زان یاری
جوان لرو	جوان لرو	تاوان باری	تاوان باری
تی بی	تی بی	چم چمال	چم چمال
قوتاب خانه	قوتاب خانه	رئ باز	رئ باز
نه خوش خانه	نه خوش خانه	بن گرد	بنگرد (گونده)
کرئ گاز	کر بکار	پن بازو ک	پن بازو ک
ماموه ستا	ماموستا	توپزاوا	توپزاوا
رهش مال	رهش مال	سی ساوا	سی ساوا
بهك کروتو	بهك کروتو	سن گانیان	سیکانیان

# شیوه‌گانی کوردی

بئ گومان زمانی کوردی وه که زمانه‌گانی تری جیهانا زور شیوهی هه به و له  
 ژیره وه شیوه گریگه‌گان نه‌وسین

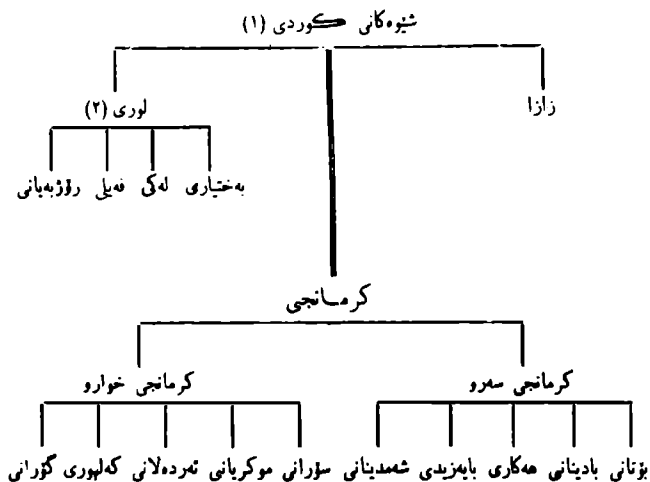

۱ (۱) سه‌ر چاوه (میژوی کورد و کوردستان)

(۲) شیوهی هه‌ورای و زه‌نگه‌نش نه‌بئ له سه‌ر نیره‌ی لوری بئ ؟

# جياوازيه کي ڪم

جياوازي دوايي ٽيم وڻانهي خوارهه به پيئي (و: ي، ٽوڇاڇو و پيئي (ي) ي ڪرڙ ٽهين

وشه ي دواهانو به پيئي (ي)	وشه ي دواهانو به پيئي (و)	وشه ي دواهانو به پيئي (ي)	وشه ي دواهانو به پيئي (و)
باني	بانو	مازي	مازو
هاتي	هاتو	ماندي	ماندو
نه هاتي	نه هاتو	دهزي	دهزو
ٽوتي	ٽوتو	موري	مورو
قوتي	قوتو	موري	مورو
پيشي	پيشو	بازي	بازو
ڙوري	ڙورو	خاني	خانو
خواري	خوارو	رؤزي	رؤزو
سيري	سيرو	ياني	يانو
ڙيري	ڙيرو	نبي	نشو
ڙيندي	ڙيندو	يڙي	يڙو
مرد ي	مردو	نبي	تنيو
ڪاري	ڪارو	وه ڪي	وه ڪو
جواني	جوانو	يڙي	يڙو
چونڪي	چونڪو	به لڪي	به لڪو
ٺاليائي	ٺالو ٻالو	گهني	گهنيو
گرتي	گرتو	رزي	رزيو
بهشڪي	بهشڪو	دانيشي	دانيشو

# جياوازيه کي ڪم

نم وشانهی خواروهه له هه ندي شوين يتي (و) قوت نه دهن

خواردي يتي (و)	وٽ	خواردي يتي (و)	وٽ
چار	چوار	ڪن	ڪوئ
جينشين	جينوشين	ڪن	ڪوئ
خني	خوئ	ڪني	ڪونئي
خيدان	خويدان	له ڪبه	له ڪوبه
ڪيسوانه	ڪوبسوانه	گيره ڪه	گوربه ڪه
پياز	پيواز	ڪستان	ڪوستان
ڪا	ڪوا	ڪيستان	ڪوستان
ڪاني	ڪواني	ڪينخوا	ڪويخوا
نايري	ناويري	هه نڪين	هه نڪوين
تانا	توانا	ڪيندهر	ڪويندهر
تانايي	توانايي	ڪيندهري	ڪويندهري
گيچڪه	گويچڪه	خيش	خويش
مينگين	مينگوين	گيزان	گوزان
که نڪين	که نڪوين	گيلاڪ	گويلاڪ
ميشه نڪينه	ميشه نڪوينه (۱)	به گيره	به گوربه
تائيم	توانيم	نه تاني	نه تواني
تائيت	توانيت	نه تائين	نه توانين
تاني	تواني	نه تانم	نه توانم

(۱) ميشه نڪوينه (هه نڪه)

# جياوازيه کي ڪم

نم وشانهي خوارهوه له هه ندي ناوچه پيئي (ئ) ي خاو قوت نه دن

خواردني پيئي (ئ)	وشه	خواردني پيئي (ئ)	وشه
خوندن	خويندن	گوز	گويز
خونده وار	خوينده وار	گور	گويز
خونده نه وه	خوينده نه وه	سوند	سويند
خورو - خيرو	خويرو	بلور	بلوير
سوسڪه	سويسڪه	سور	سوير
شهمشه ڪوره	شهمشه ڪويره	شون	شوين
جون	جوين	دوين	دوين
جودان	جويدان	خون	خوين
سوراو	سويراو	خوناوي	خوباوي
رسته		خونڪار	خوينڪار



# جياوازيه کي ڪم

جياوازي ٽم وڻاهي خوارهه به پيئي (ئ) اي خاوه (ي) اي ڪرڙ ته بن

(ي) اي ڪرڙ	(ئ) اي خاوه	(ي) اي ڪرڙ	(ئ) اي خاوه
ٽمبئي	ٽمبئي	ريوي . ريشي	ريوي
ٽمبئيتهوه	ٽمبئيتهوه	نوبن	نوبن
پيوان	پيوان	ريز	ريز
پيوهر	پيوهر	ريزه	ريزه
ڪيوي	ڪيوي	بهريز	بهريز
ٽيمه - مه	ٽيمه	ٽه ڪهوي	ٽه ڪهوي
ينه	ينه	ٽه ٽهوي	ٽه ٽهوي
بهينه	بهينه	ٽهي	ٽهين
راوه شين	راوه شين	همري	همرمين
نيزيڪ	نيزيڪ	ڪهوايي	ڪهواين
پهشمان	پهشمان	ٻاوه شين	ٻاوه شين
پهشمانِي	پهشمانِي	پيست	پيست
پهريشان	پهريشان	پنيشت	پنيشت
پهريشاني	پهريشاني	شيو	شيو
ميوان	ميوان	شيوه	شيوه
ميوه	ميوه	ٽوميد	ٽوميد
ٽينو	ٽينو	چوار چيوه	چوار چيوه

ٽيبيئي :- ٻو وڻه ڪاٺي ريزي به ڪم و سيم پيئي (ئ) اي خاوه نه بو. ڪه ٻوڙان داٻڙي

# جياوازيه كى كىم

جياولزى نىم وشانى خواروۋە بەيىق (ۋاى كراۋە و (ۋاى قوچاۋ نىم . .

(ۋاى قوچاۋ	(ۋاى كراۋە	(ۋاى قوچاۋ	(ۋاى كراۋە
گوتىن . وتىن	گۈنن	رون (چەورى)	رۇن (چەورى)
جوت	جۈت	رونلوى	رۇنلوى
جوتە	جۈتە	روندان	رۇندان
جوتكە	جۈتكە	روندار	رۇندار
جوتيار	جۈتيار	چەقۇ	چەقۇ
سوتىن	سۈتىن	ھات وچو	ھات وچۇ
سوناو	سۇتاۋ	تو . نەنو	تو (نە)
سوتەنى	سۈتەنى	موم	مۇم
سور	سۇر	روناك	رۇناك
سوراۋ	سۇراۋ	روناكى	رۇناكى
سوران	سۇران	روناكايى	رۇناكايى
سورانى	سۇرانى	مورى	مۇرى
سوركەلە	سۇركەلە	تروزی	تەروزی
كول	كۈل	زور	زۇر
كول كردن	كۈل كردن	زورھ	زۇرو
فول	قۇل (تاۋى قۇل)	گوتى - وتى	گۈتى
قولە	قۇلە	گوتە - وتە	گۈتە
		گوتراۋ . وتراۋ	گۈتراۋ



# جياوازيه كى كهم

نم وشانهى خواره وه له گهل برامبره كانيان جياوازيان به يتك يا به پتره

برامبرى	وشه	برامبرى	وشه
له بوجر	بوجى	هارد	تاردا
وه نه وشه	بنعوشه	ناف	شاور
باو باف . باب	باوك	هارو (خه يار)	نارو
بازير	بازار	نائىالى	نالوبالو
نهرؤزى	ترؤزى	نارموش	ناوربشم
تهك (يه كه مر استره)	ناك	يه ستر . هستر	ئىستر
نا ، ناكو	هه تا	تهججا . ئىمجا	تهنجا
تو . ته تو ته	تؤ	هستا	ئىستا
توم	تؤ	ئىف	ئوه
نازى	تاجى	برزانگه	ب: بزانگه
په يوه نند . يه كه مر استره	پيوهند	باهيف . بادام	باوى
پيواز	پياز	بادهم	بادام
په تك	پهت	بهى . بهن	بن
پاوانه . يه كه مر كوردى تره	پئوانه	بچيك گچكه . چوك	بچوك
پونگه	پونگه	بنيات (يه كه مر استره)	بنياد
پيچه	پهچه	به لان	به لام
په شمه	پزپه شمه	باوز	باومز
پىخه نين . كه نين	پىكه نين	وه فر (به رف)	به فر
پىسار . يه كه مر استره	پرسار	له بؤ . لؤ	بؤ

# جياوازيه کي ڪم

برابري	وشه	برابري	وشه
چار	چار	جانگه	ج جاو
چارڪ	چارڪ	جلك	جل
چارچيوه	چارچيوه	جلڪدرو	جلدرو
چه کوچ	چه کوش	جهمه دانه	جامانه
چه نهگه	چه نه	جڙگا جڙ	جڙگه
چه نگه	چنگه	جيڪا	جيڪه
دندوڪ . نوڪ	د نوڪ	جنبو . جون	جوئين
دهرز	درز	جوا . جودا	جيا
دوڪه	دوگه	جوابه زى	جياوازي
دگان . دران . دندان	دان	جوال	جهوال
لاڏي	ڏي	جهڙنه . جيڙنه . گيڙن	جهڙن
دالاش	دال	ههوت . ههفت . ههفت	ح ههوت
بڻهه دڙخين	دڙخين	ههوتنه . ههفته . ههفته	ههوتنه
ڊاڪ . ڊالڪ . ڊاي	ڊاڪ	ههوتانه . ههفتانه . ههفتانه	ههوتانه
دهو دهف	دهم	خهفتن	خ خهوتن
دهرڪه . دهرگه	دهر	قوڙخ	خوڙخ
هميان	ديسان	خون . خون (دووهه فارسيه)	خوئين
ريگه ريگا	ري	خوندين . خيندين	خوئيندين
رينهه لوڪ	رينهه	خين	خوئي
ري ريشه	رهگه	چوزره	ج چوزره
رون		چا	چا



# جياوازيه کی فريه

نعم وشانهی خوارهوه لهگهڵ بهرامبهره کاتيان بهشيوه و پتهکان زۆر ليک جيايه

بهرامبهري	وشه	بهرامبهري	وشه
بیزم . بيزم نه بيزم	نه ليم	خروکه خوريکه	نه ناوله
نهيم ماچم نهوشم		بفارسى نابه	
دوئشم يشم		( خهيار )	نارو
هيو بار	ناسجاو	نيتوك . نهيتوك . قودى	تاوتنه
گوندى دى لادين	تاواين	مامز . ناھو . دووھم كورديه	ناسك
گاز	ب بانگه	نهنگو وه	نيوه
قاپ	بادى	من نعمين	
دوگر د	بهرمال	رهنج	نهرك
زردايك	باوهژن	وى	
مهل	بالدار	وا	نهوان
سايته . بنسايته	بميج	پهنگر	ناگر
لانك . يشكه	يشك	پاس	نيشك
بلند	بهرز	كار	نيش
زام	برين	گال . خول . خاك	ناخ
زامار زامدار	بريندار	بسمام	ناموزا
تعمهل	بناغه	ناسياو	ناش
قهد بالا	بهژن	كوليره . نهمتوك	نهمتوك
ژير	بن	مل نهمكورد	نهمسو
وهره	بن	چوك	نهژنو
ون گوم	بزر	حه لوكه	نالوبالو
		هه نوكه	نيسنا

## جياوازيه کی فره

برامبیری	وشه	برامبیری	وشه
نمرده بان	نمرده وان . به فارسی نمرده بان	سست . خاو . نه ک د	ت تمبل
به رین فره وان	پان	مه نجهل . دووهم عمره ییه	تیان
خیرا	به له	مه نجهلی بچوک	تیانجه
دوا	پاش	فلیقاو	تلو خاو
جوان شوخ . شه ننگ . لاو که نج . قوز	ج جوان	نوی نو	تازه
لغاو	جهره و	هاشین به فارسی تابستان	تاوستان هاوین
به رگه	جل	ژاله . لورک	تاله
شوین شون	جن	گهرد	تاز
خمرمان	جوخین	میوه	تهزه
تالو بالو	ح چه لو که	پهیت	توند
گل . خؤل . ناخ	خ خاک	لاق . لینگه . قاچ . قول	پ پ
بریا	خوزیا	گورس . په تک	پت
منبر . لهمه چیر	خبو [۱]	یلاو کهوش . ییلاق . به فارسی کفش	یلاو
مشکی	خوله میش	میگ . میسی . بلك . معت	پور
نوسن	خه وین	قویانی به کم راسته	پاژنه
ملوانکه	خه ناو که	گژ	پنج
کمس	خرم	به ر	پش
قورت	چال	نامان چه پر	په رزین
لق لک	چل	خاوین . پاگو . پاتو	پاک
گورخ راپز	چوست	کت . کک . ختک . پش	پشله

[۱] خبو بهمانای خاوه نیش هاتوو





# جیاوازیه کی فره

بهرامبری	وشه	بهرامبری	وشه
لاک	لاشه	لادئ . دئ . ناوایی	ک گوند
قوم	لیم	یاری وازی	گمه
بهمو به تورگی پاموق	لۆکه	توز	گورد
زآله ناله	لورك	مهرج	گره و
چل	لق	همه و . همه سهیم فارسیه	گشت
ناپ ناپو	م مام	په لك	که لا
مامر مر	مربشك	چوست . وریا . راپهز	گورج
سؤنه (مر - ناوی)	مراوی	نالوبالو سه لوکه	گیلاس
سؤنه تورکیه		پاله وان . نازا	گیو
دهمیکه	له میزه	لیونه . موشتاغ	گیشه
نمستو نهوگ . نهسکورد	مل	هیز . گهوج . گیز . وز	گیل
مزر	میخوش	باخهل . بهری . بهرك	گیرفان
مزگینی	مژده	جیهان	گیتی
نوی	ن نزم	گولك	گویره که
دایر داگوره	نهك	کهپ . کهپو . لویت	ل لوت
نخود دووهم فارسیه		دم . دفنك	
ده سن	نهژاد	لیو به فارسی لهب	لچ
کایه هل		له کتم وایه	لام وایه

نیینی نه زور وشه هه به فارسی و کوردیه وهك گیتی ، جیهان ، کهنار ، بهلام وامان  
به بیویست زانی له ته کیه وه چی له سهر نه نویسن

## جياوازيه کي فريه

وڻه	بهرامپري	وڻه	بهرامپري
هينشو	بؤل وڻي	نوبن	پيخه و پيخهف
ههنگاو	شهقاو شاقاو	نوبشڪ	ڪمره . روڻه ڪمره
هاوين	ناوستان بهفاسي تابتا	فهریکه ڪمره .	به ڪمراستره
ههتاو	خور	نرده وان	په پڙه . بهفارسي نرده بان
هاوينگه	هاوينه هوار ڪوڻستان	نگريس	نالهار
هوش	بير ياد	نمام	شتل به عره یش شتل
هه وراز	سهر و زورو	ويستن	ناره زو
هه ره شه	گهف	وڻه	وته . گوته . گوته
هه لهر ڪڻ	شابي	ون	بزر ڪوم
هاورئ	وه لاش . برادره	ورچ	هه رس
ي يار	دوست خوشه ويست	وريا	گورچ راهڙ
پهخه	زي . پشل	واڪ	هين . وانهڪ . هه رانه
بابه	خوشڪ . يا . باجي	چشت	
ياسا	به تور کيش باجي	وازي	باري گهमे
ياخي	نظام . دووهم عهريه بيه	وڙان بو	ڪاول بو . بهفارسي وڙان
ياداڻت	مان ياغي	هينلانه	يشه . لان . ڪولان
يا	ياد . داشت . بيره وهري	ههنگه	ميشه نگوينه
	ياحود ياخو	ههريش	بهلامار تاودان





# زردانی کوردی و فارسی

وشه‌گانی کوردی و فارسی بهو جوړه دابش نه‌کړین

- ۱ — بهشی به‌کم: هندی وشهئ کوردی و فارسی به پیت و شیوه و مانا به‌ته‌واوه‌تی وه‌کو به‌کن وه‌ک ناره‌زو، نه‌پ ناواز
- ۲ — بهشی دووهم: هندی‌بیکش له وشه‌گانی کوردی و فارسی به پیتیک یا پتر لیک جیان به‌لام به‌مانا وه‌کو به‌کن وه‌ک نه‌و، تو پولا - پولا د، خانو - خانه
- ۳ — بهشی سیم: زورله وشه‌گانی کوردی و فارسی به پیت و شیوه و مانا زور لیک دورن وه‌ک هاتن - نامه‌دن کوز - پسر رۆژ - خوړشید - لیره‌دا نیمه لهو باسه لانه‌ده‌ین چونکه پیوه‌ندی نیبه له‌گه‌ل زمانه‌که‌مان

کوردی و فارسی	کوردی و فارسی	کوردی و فارسی	کوردی و فارسی
باغچه	بیلند	تابین	نه‌سپ
بازو	بت - پوت	تاسمان	نه‌نجام
به‌هره	بادام - بادهم	تاشنا	نه‌گهر
برنج	باور	تاشکرا	نه‌ندام
به‌هار	یشه	تاهه‌ک	نومید
به‌سته	برادهر	تاهه‌نگ	تاخور
به‌ربهر	بریانی	تارد	تاره‌زو
باریک	به‌هشت	تاخ	تامانج
بن	به‌ند	ب به‌خت	تاواز
به‌ختیار	به‌نده		تازاد
به‌ختیاری	به‌نده‌گی	بیگانه	تازادی

سرچاوه برهان قاطع فرهنگ‌نگ کاوه چاپی ته‌بریز هاشم رضی

## بهشی یه کهم - کوردی و فارسی

کوردی و فارسی	کوردی و فارسی	کوردی و فارسی	کوردی و فارسی
بال - بال	تروپا	په نجهره	یش
بالدار - بالدار	تمشت	پشقل	یشه وا
بالا - بالا	تفهنگه	پوه میرد	پهرست
باز	تف	په پمان	په ند
بازرگان	تیژ	پول	په مند
بازرگانی	تیر	پهشیمان	پیر
بازار	تازه	چ جام	یشه
باغ	تاق	چو	یشه وهر
بدر	تاك	چولا - جول	په ریشان
باران	توب	چوان	په رده
بهر	تهنگه	چگهر	په نیر
تهخت	تعماشا	چهرگه	په ممبر
تهخته	تیمار	چار	په لنگه - پلنگه
ترش	تریاك	چاخ	په ز
ترس	تاریك	چول - خول	په نه
تهنها	تهنگانه	چوئیش	په نه دوز
تهز	پ - پار - پارسال	چوش	په یتهخت
تهرازو	پاره	چوشه ووست	په یاده
تهفروست	پارچه	خورما	په یاده رو
تهله	پاك	خال - خال	په یاله - یاله

## به‌شی یه کهم - کوردی و فارسی

کوردی و فارسی	کوردی و فارسی	کوردی و فارسی	کوردی و فارسی
رازبانه	دارایی	دلبر (۱)	چالاک ج
رازی	دربخ	دلواهر	چوست
ز زین	دلارام	دلیر	چهرم
زبر (زور)	دهسته		چاره
	دار	دهمار	بچاره
زقوم	ر ریش	دره‌خت	چاپ
زو	ریشه	دزنده	چاپخانه
زیان		دهست	چه‌هره
س سأل	دورو	دروست	چه‌تر
سالانه	ران	دان (ددان)	چهند
سالنامه	راست	دانه	چمرخ
سه‌نگت	راسته	دانا	چاک
سه‌نگین	ریسوا	داس	چونکه
سه‌نگر	ره‌نج	دیوار	چه‌نه
سر	ره‌نچهر	دالان	دامن (دامین)
سردار	ره‌نگه	دهرد	ده‌ریا
سرباز	ره‌نگین	دره‌خشان	دو
سرکار	ره‌وا	دهم	دور
سزا	ره‌وان (گیان)	دارا	درشت

(۱) له فارسی لای قه‌لو نیه نه‌گوتری دل نهک (دل)

## بهشی یه کهم - کوردی و فارسی

کوردی و فارسی	کوردی و فارسی	کوردی و فارسی	کوردی و فارسی
کشت و کال	کهمین	شیوه	سرکه
کهشقی	که ندو	شل	سهرین
کاھو	کلر	شعیرین	سه گه
که ره	کاروان	شعروال	سویا
کافنز	کلروانسرا	شانه	سرود
که سهر	کاره سات	شاگرد	سم
که سهر به ند	کاره مند	شه یو	سمرگین
کولینگک	کارخانه	شهرم	سوار
که شمش	کلن (گانگه)	شمش (شیش)	سود
کوشک	کودو (کوله که)	شاباش	سوزاخ
که گورد	کوپ	ف ضرمان	سه د
که شه	که بر	فهرماندار	سویاس
کهردین (کهردان)	که بهک	ضرموده	سهر به ست
گوشاد	که به نک	فریز	ش شه کر
گران	که زاوه	فرچه	شاد
گرانی	که فنگه	ق قاز	شادی
گوگورد	کهز	قاو	شادمان
گورگه	که نیه	قزلیج (کولنج)	شمشیر
که زاف	کرم	ک کس	شیر
گورز	کشت	که م	شیر



## بهشی یه کهم - کوردی و فارسی

کوردی و فارسی	کوردی و فارسی	کوردی و فارسی	کوردی و فارسی
نم	میخ	لال ل	کهج
نیزه	موم	لاله	کهرم
ناز - نازدار	مشت	لامپا	کهنج
نازه نین	مهزه	لهشکر	گوم
توش	مەرد	لان	گزل
واژه (باج)	میرزا	لور	گول
ویران	مزه	لهرز	گولدار
والا		لوله	گولزار
ه ههر	مهست	لات	گونا
هیج	مانه‌ند	لاف	که‌لو
ههزار (هزار)	نهوه	مەرگ م	گورگ
ههشت	نیشان	مه‌گەر	گویا
ههك ی	نمونه	مه‌یعمون	گهل
هبار	نیاز	هپوه	که‌له
هباد	نرخ	هازو	گۆز
هبان	نۆکەر	هو	گۆزستان
هبادا‌ست	نۆزده	هس	کاز
هباخود	نان	همار	که‌رما
	نانه‌وا	همز	که‌دا
	ه‌نیگار	ه‌ماست	که‌ومان

## بهشی دووهم - کوردی و فارسی

وشه‌کانی کوردی و فارسی که جیاوازیان به پیتیک یا به پتیه ، و له خواره‌وه به زنجیره نه‌بان نوین

فارسی	کوردی	فارسی	کوردی
باد	با	تو	
بو	بۆن	ستار	ته‌ستیره
بام	بان	تستر	تیستر
بالاخانه	باله‌خانه	شکفت	ته‌شکه‌وت
باغچه‌بان	باغچه‌وان	ته‌نگوشت	ته‌نگوست
گه‌راز	به‌راز	زانو	ته‌مزنو
بهی	به‌هن	ناشکارا	ناشکارا
ته‌لخ	تال	تاریشم	تاروشم . تارموش
ته‌ك	تاك	تابله	تاو‌له
ترب	ترب . تور	تاسیاب	تاسیاو . تاش
ته‌بیل	ته‌بیل	تاینه	تاوینه
تو	تۆ ته	تاهین	تاسن
توت	تو . دارتو	تاهینگەر	تاسنگەر
تیز	تیز	تاب	تاو - تاف
تیزاب	تیزاو	تابدار	تاو‌دار
تا‌بستان	تاوستان . هاوین . هافین	ته‌برۆ	برۆ
ته‌بر		به‌را‌به‌ر	به‌را‌به‌ر
توخم	تۆم	ته‌رف	به‌رف . وه‌رف

## بهشی دووهم - کوردی و فارسی

فارسی	کوردی	فارسی	کوردی
چیشن	جەمژن	پا	پ بێ
جۆی	جۆگە - جۆ	پاوانە	پێوانە
چاه	چەن	پادار	پیدار
چاھتەین	چینشین	پیه	پیر
چوال	چەوال	په پوه ند	پێوه ند
چودا	چیا - چوا	پهنج	پینج
چوچه	چوچەلە - چوچکە	پهناه	پهنا
هەفی	هەوت	پلاست	پێست
هەتە	هەوتە	پرسەش	پرس
هەتانه	هەتانه	پاتیز	پایز
هەتەیی	هەوتەیی	پۆلاد	پۆلا
خودا	خوا - خودی	پشتیان	پشتیان
خانه	خانو	پاهین - بههین	پان
خواب	خەو	پاسه بان	پاسه وان
خواردهن	خواردن	پاشه	پازنه
خواندهن	خووتندن	پارسال	پار
خارشت	خورشت	پهلو	پیلاو
خوش	خۆش	جفت	جوت
خوشه و بست	خۆشه و بست	جفته	جوتە

## بهشی دووهم - کوردی و فارسی

فارسی	کوردی	فارسی	کوردی
دارو	دهرمان	شغال	چە قەل <span style="float: right;">ج</span>
داروخانه	دهرمانخانه	چههار	چار - چار
دوست	دۆست	چهل	چل
دندان	دان - ددان - دگان	چه	چی
دوغ	دۆ	چيست	چیه
دندانناز	دانناز	چرپ	چور
دوشاب	دۆشاو	چراغ	چرا
دوهم	دووهم	چشم	چاو
دوهمین	دووهمین	چههارچوبه	چوارچوبه
دهست‌نماز	دهست‌نوێژ	چمتو	چەتۆ
دهربان	دهرگه‌وان	دروغ	درۆ
ره‌وشن	رون <span style="float: right;">ر</span>	دروغزن	درۆزن
راه	ری		
	روبار (چم)	دراز	درێژ
روز	رۆژ	دنوك - دندوك - دهنوك نوك	دەنوك - دندوك - دەندوك
روزانه	رۆژانه	ديه (۱)	دی
روزنامه	رۆژنامه	دهسار	دهسەر
روزها	رۆژه‌کان - رۆژان	دهسته‌بانه	دهسته‌بانه
ره‌هبر	رێهبر		دهرگه - ده‌رگه
		دوشمن	دوژمن

(۱) وشه‌گانی فارسی وه‌ك شاه ، ديه ، راه هینی كز (ه) وه‌ك هینی ساده نه‌هاوێژری

## به‌شی دووهم - کوردی و فارسی

فارسى	کوردى	فارسى	کوردى
سفید	سپى . چهرمک	زینده	زیندو
سورخ		زینده‌وار	زیندوووار
شور	سویر	زهمین	زه‌وی
سوگه‌ند	سویند - سوند	زهر	زیر
سیل	سینیل	زهرگهر	زیرگهر
سپه	سین	زهمستان	زستان
سیهم	سینیم	زهرینگ	زیره‌ک
سیهمین	سینمین	زهردالو	زهرده‌لو
سوز	سوت - سوت	زه‌خم	زام
سوزان	سوتان	زه‌خمدار	زامار - زامدار
سه‌بز	سه‌وز - کهسک	شماره	ژماره
سه‌بزه	سه‌وزه	زهن	ون
سهرد	سارد	زه‌نانه	ژنانه
سهرداب	سارداو	زه‌هر	ژه‌هر
سیب	سیو - سیف	زه‌ه‌راب	ژه‌ه‌راو
سه‌به‌د	سه‌به‌ته - تریان	زیر	ژیر - بن
سهرکش	سهرکیش	زیرزه‌مین	ژیرزه‌وی
شاه	شاه ش	زیراب	ژیراو
شاهانه	شایانه	سینه	س سینک
شهر	شار	سایه	سینیر

## بهشی دووهم - کوردی و فارسی

فارسى	کوردی	فارسى	کوردی
کمانه	کهوانه	شهرستان	شارستان
کهمانجه	کهوانجه	شهرستانی	شارستانی
کهفش	کهوش	شهره بان	شاره وان
کهفشهوان	کهوشهوان	شهره بانی	شاره وانی
خهر	که ر	شانه	شان
کهشتیان	کهشتهوان	شیش	شمش
گاه	گا	شهب	شو
کارگاه - کارخانه	کارگه	شهبخوش	شهباش
کاهره با - کههره با	کاره با	شکست	شکان
کلید	کلیل	شوبان - چوپان	شوان - شقان
کارگر	کرنگار	شیشه	شوشه
کوهن	کون	شهنه	شهو
که بك	کهو	بفهرمو	ف فهرمو
که بوتهر	کۆتر - کافوک	فهرمایش	فهرموده
کونجید	کونجی	فرۆختن	فرۆشتن
کوچه	کولان	قهره مان	ق قاره مان
که متر	که متر	قاز	قاز
که مترین	که مترین	کیک	ک کج - کیچ
گوشت	که گوشت	کۆتاه	کورت
گوشتاب	کۆشتاو - پوته	که مان	که وان

## به‌شی نووهم - کوردی و فارسی

فارسى	کوردى	فارسى	کوردى
ماهیان	مايه وان	کاو	کا
ماهیچه	ماسولکه	کاو موش	کامیش
میهمان	میوان	کونهد	کومبەت - کومبەد
ماما	مامان	گەردان	گەردەن
مراوید	مراوی	کیل	کێل
مرغ	مامر - مریشک	گول	گول
مورچه	میروله - میرو	گولاب	گولاو
مههتەر	مهیتەر	گاه - جاه	گە - جین
مهن	من - نەز	گەنەم	گەنەم
موش	مشک	گوشه	گوئ
مویز	میوژ	گیاه	گیا
مازو - مازج	مازو	جاندار	گیاندار
مەردەن	مردن	لهب	لیو - لچ
مشت	مست	لابلاب	لاولاو
مزد	مزه	لگام	لغاو - جەووە
نام	ناو - نایف	لاش	لاشه
نامدار	ناودار	لەرزە	لەرز
ناف	ناوک - ناوک	ماه	مانگه
نیم	نیو	سا	من
		ماهی	ماسی

## بهشی دووهم - کوردی و فارسی

فارسی	کوردی		فارسی	کوردی
والا	والا		نیمروز	نیوه‌رۆ
هه‌نگام	هه‌نگاو		نو	نوی
ته‌زار (هه‌زار)	هه‌زار		نون - نان	نان
ته‌نجیر	هه‌نجیر		هه‌زدیک	نیزیک
ته‌نگ	هه‌نگه		نویشته	نوسین
ته‌نگوین	هه‌نگوین		نماز	نویژ - نغیز
هه‌مه	هه‌مو		هه‌رگس	هه‌رگز - هه‌رگس
هه‌یوان	هه‌یوان			هه‌و
هه‌رزان	هه‌رزان		هه‌رده‌بان	هه‌رده‌وان
هه‌پرس	هه‌رس - هه‌رج		هه‌ما	هه‌یر
هه‌بر	هه‌هور		هه‌نازک	هه‌ناسک
هه‌نار	هه‌نار		هه‌شت	هه‌شت

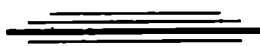



## به کار هینانی وشه گانی کوردی و فارسی له تور کیدا ۵

- گهله وشه کوردی و فارسی هه به له تور کیدا زور به کار نههینئ ، وا له خواریه وه  
 ههئئ له ووشانه به زنجیره نهوسین
- ز ناماج له ناماج وهگریره . تهگر ، نارهزو ، ناشنا ، ناسمان ، ناسایش ، ناماده ،  
 ب بهنگ ، بازار (۱) باینجان ، باغ ، بیستان ، بت-پوت ، بادم ، بهخت ، بهختیار .  
 ت تاج ، تازه (۲) تهك ، تهخت ، تهخته ، ترش ، ترازو ، تاق
- پ پارچه ، پهرده ، پهروانه ، پیاده ، پیغمبر ، پهئیر ، (۳) پهتجهره . پاك . پاکیزه .  
 پهلهوان ، پهناه
- ج جادو ، جادوگر ، جهرگ ، جگر ، جیوه ، جعت ، جاه ، جام
- خ خاك ، خۆل (خۆل) ، خورده ، خارمان (خهرمان) خورما ، خزم ، خوش ، خویش
- چ چوست ، چالاک ، چهرخ ، چنار ، چونکه ، چهگل (چهقل) ، چهنه ، چهنه باز ،  
 چیرکن (چلکن) ، چاره ، چههره
- دانه ، دانا ، دیو ، دهرویش ، دوشمن (دوژمن) ، دریخ ، دیوار (۴) ، دۆست ، دهست ،  
 دهسته ، دهستگاه
- رهخت ، رهسن ، رازیانه ، ریسوا ، رهنج ، روز ، روزنامه ، روزگار ، ریزه ، ریش ،  
 رهنگ ، رهنگین

---

۵ سهرچاوه نه قاموس تورکی - زانای معزن شمس الدین سالی

(۱) به تورکی بازار (چارش) (۲) تازه (بهنی) (۳) پهئیر (پهئیر)

(۴) دیوار (دوار)

## به کار هینانی وشه گانی کوردی و فارسی له نور کیدا

زبان ، زیبا (شوخی) ، زیره ک ، زیور (گهوهه)

س سردار ، سرور ، سامان ، سرخوش ، سورمه ، سزا ، سوسن ، سپاره ، سرکین  
سرداب ، سالنامه ، سرمايه

ش شکار (راو) ، شه کب (تارام) ، شفتالو ، مروال ، شیرین ، شکوفه (غونچه)

ف فرههنگه ، فهرياد (تايخ) ، فيغان (هاوار) ، فهريوز [بهخت] ، فهرموده

ک کار ، کاروان ، کارگر ، کهشکول ، کهشيش [قهشه] ، کبله [کهلاه] ، کلیم [بهزه]

کولخان ، کمین ، کهمر ، کهمهربه ند ، کیش [مذهب] ، کوشک

که گول [گول] ، گولدان ، گولستان ، گولاب [گولوا] ، گویا ، گوهه ، گهنج

ل لاف ، لال [لال] ، لابلاب [لاولوا]

م مزده ، میوه ، مژر

ن نمونه ، نارنج ، نهرگس ، نشان ، نیفانه ، نیگار ، نهوا [تاوازا] ، نار [هه نار]

نماز [نوژ - نغیز] ، نوید [مزده]

و ویران

ه هاون ، همر ، ههراسان ، هوش ، هوشیار ، هه میان ، هج ، هم ، ههه ، هههه

ههسه [هه نندهزه] ، ههته

ی یار ، یان ، یاخود ، یاداشت ، یادگار - یادبگار ، باسمین

# وشه گانی تورکی

ئەم وشەنەى خوارووە کۆچیان کردوئە ناو زمانە کەمان ، وەزۆریش لەم وشانە بەهەلەو تێک شکاوی وەرگیاون وەک

کوردی	تورکی	کوردی	تورکی
لوس کردن	بەرلاغ - پارلاق	زینز	ئالتون
بلاوہ	( پایدۆست )	زیرگەر	ئالتونچى
( پۆلیس )	ج جەندرمە - ژەندرمە	کراوہ	ئاچوڭ - ئاچوق
سەرشۆرک	ح حەماملەخ . ە	رۆیشتن	تۆغر
پەشتەمال	خ خاوی	نزم - نوى	ئالچاڭ - ئەلچاق
نەخۆش	خەستە	پەنجا درەهەم	ئەلى درەم - دەرەهەم
نەخۆشخانە	خەستەخانە	يارى - گەمە	ئۆيىن
فریز - قەرسىل	ج چاپەر	پەکەم	ب برنجى
یابان	چۆل	خوشک - یا	باجى
چەنگال	چەتەل	رەنگى چەور	بۇياڭ
	د دۆلمە	رەنگگەر	بۇياڭچى
گەنجەت	دۆلاب	ملەوانە	بۇيىناڭ
ساردەمەنى	دولدرەم - دوندرەم	سەرتىب	يىمباش - يىناش
راست - راستى	دۇڭرى - دۇڭرو	دەستە	تاقم - تەقم
داناسز	دېشچى	گەرد	تەپە
شیت	دەلى - دەلو	تیر	تۆخ
(گومرک)	ر رەزى - رىزى	پىالە	پ پەرداڭ - بارداق
زەنگە - زەنگولە	ز زىل	مس	پانر
	ە حەمام (حمام) عەرەبىيە	لۆکە	پەمۇ - پاموق

## وشه کانی تورکی

کوردی	تورکی	کوردی	تورکی
زۆژه ری	قوناغ - قوناق	نیزه	س سونگی - سونگو
بهریز	قوجاغ - قوجاق	سزه وه	سیلگی - سیلگو
رؤژنامه	قهنه ته - غهنه ته	ین	سز
به دزی	قاجاغ - قاجاق	ناللا (نصاء)	سنجق
که وچک	قاشوغ - قاشیق		ش شه کره مه
په یژه - نهرده وان	قادرمه - قالدیرمه	بادی - جام	ق قاپ
—	قالدیرقو - قالدیرقوی	تیا - تیاچه	قازان
پولهرهش	قهره پول	مسگر	قازانچی
مافور	قالی - خالی	چین - نیوم	قات
ککوت	که له بچه	ده سه جل	»
مه مک	مه	پاسه وان - پیشکگر	قؤل - قولچی
زور	هؤده - تۆده	دوده و	قازمه
ناوه ندی	ومرته - تۆرته	بهرد	قایه - قایا
ها وده م	یا وهر	بهردیز	قایاچی
هه له - وانیه	یاغیش	سور کراره	قاورمه
قه ده خه	یاساغ - یاساق	دهرگه	قایم - قاپو
سه د دره هم	یوزدرم	مز	قورقوشم - قورقوشن
سهر پهل	یوزباشی	سهر یوش - زارک	قه باغ - قه باق
رؤندان	په غدان	سهر تو	قه بماغ - قه بماق

• قالدیرقوی خوارده مه نی ره نگاوره نگی نایاب [قالدیر] مانای هه لگره . [ر] دان

## وشه‌ی دهست

لیه‌دا نه‌ییزی وشه‌ی دهست به لیکندراوی یا له‌گه‌ل رسته له دو سه‌د شوین بتر به‌کار  
نه‌ییزی وه‌ک له خواره‌وه نشان نه‌دری

دهست	رافه‌ی	دهست	رافه‌ی
دهست :-	نه‌ندامینکه له له‌شی گیانه‌به‌ر	دهسکیش :-	دهست‌وانه
دهست خوش	نافهرین بوی	دهست راکیش	
دهست قَلَب	په‌سند کردنی کاری باش	به‌ده‌ست کیشانه‌وه	
دهست یین برشت	شت به‌فیروندان	ده‌سبار :-	یارمه‌تی ، یاریده
دهست (خیر) نه‌ده‌روهه		باروبو پیتاک	
دهست قَلَب :-	کار ناشیرین	هه‌ل گرتنی بار به‌دو کس	
نال‌ه‌بار		دهست براو :-	دهست لِن کراوه
دهست ره‌نگین :-	کار ریک و جوان	فیل لِن کراو	
ده‌سکرد جوان		خه‌له‌تاو	
دهست راست	له نشان دهر	دهست شکاو :-	دهست هاژاو
کاری یین هه‌له		تِن شکاو	
دهستی راست نه‌ک چه‌پ		نه‌کرد ، سه‌کار	
په‌که‌م کس له پیش و نیریک		دهست لهرز :-	نه‌چونی دهست بُو کار
دهست نویژ :-	ناماده بون بُو نویژ	دهست بلهرزه -	بلهره‌ک
دهست جوان :-	دهست ریک	دهست بلاو :-	خولرده
دهست لِن وه‌شاوه		چاوتیر	
کاری دهستی باشه		به‌دل	
دهست نوس	نوسینی دهست	یین پاشه‌که‌وت	
		شت به‌فیروندان	

## وشه‌ی دست

دست	راهی	دست	راهی
دست سوك :- دستى قورس نيه	دست گران :- دستى سوك نيه	دست سوك :- دستى قورس نيه	دست گران :- دستى سوك نيه
شت خیر دهره‌وه	کاری له بهر ناچین	شت خیر دهره‌وه	کاری له بهر ناچین
له کار گورج و تازا	دست نه‌دهره‌وه	له کار گورج و تازا	دست نه‌دهره‌وه
کار راه‌بین	به‌دره‌نگ دانه‌وی شت	کار راه‌بین	به‌دره‌نگ دانه‌وی شت
دست بزئو :- دست تروک	دست تروک	دست بزئو :- دست تروک	دست تروک
به‌جوله	دست رانه‌وستاو	به‌جوله	دست رانه‌وستاو
دست رانه‌وستاو	دست‌سازی :- یاری ، گمه کردن	دست رانه‌وستاو	دست‌سازی :- یاری ، گمه کردن
دست گرتنه‌وه :- دستى شکاو هیل بستمه‌وه	دست گرتنه‌وه :- دستى شکاو هیل بستمه‌وه	دست گرتنه‌وه :- دستى شکاو هیل بستمه‌وه	دست گرتنه‌وه :- دستى شکاو هیل بستمه‌وه
کم کردنه‌وی شت	کم کردنه‌وی شت	کم کردنه‌وی شت	کم کردنه‌وی شت
راگرتنی دست	راگرتنی دست	راگرتنی دست	راگرتنی دست
دست پان کردنه‌وه	دست پان کردنه‌وه	دست پان کردنه‌وه	دست پان کردنه‌وه
سر پؤش ، چارؤگ	سر پؤش ، چارؤگ	سر پؤش ، چارؤگ	سر پؤش ، چارؤگ
ده‌سز	ده‌سز	ده‌سز	ده‌سز
ده‌سکر د :- کاری دست	ده‌سکر د :- کاری دست	ده‌سکر د :- کاری دست	ده‌سکر د :- کاری دست
دست کردنه‌وه :- به‌رامبر راه‌ستان	دست کردنه‌وه :- به‌رامبر راه‌ستان	دست کردنه‌وه :- به‌رامبر راه‌ستان	دست کردنه‌وه :- به‌رامبر راه‌ستان
وه‌لام دانه‌وه	وه‌لام دانه‌وه	وه‌لام دانه‌وه	وه‌لام دانه‌وه
کردنه‌وی دست	کردنه‌وی دست	کردنه‌وی دست	کردنه‌وی دست
تاماده بؤ جه‌نگ	تاماده بؤ جه‌نگ	تاماده بؤ جه‌نگ	تاماده بؤ جه‌نگ
ده‌سگره	ده‌سگره	ده‌سگره	ده‌سگره
دست نه‌گرتنی	دست نه‌گرتنی	دست نه‌گرتنی	دست نه‌گرتنی
یارمته‌ی دهره	یارمته‌ی دهره	یارمته‌ی دهره	یارمته‌ی دهره
پن هیل گر	پن هیل گر	پن هیل گر	پن هیل گر
ده‌سرازه :- له پارچه یان له پت -	ده‌سرازه :- له پارچه یان له پت -	ده‌سرازه :- له پارچه یان له پت -	ده‌سرازه :- له پارچه یان له پت -
دروست نه‌کرتنی	دروست نه‌کرتنی	دروست نه‌کرتنی	دروست نه‌کرتنی
( بؤ بستمه‌وی منال له پیشکه )	( بؤ بستمه‌وی منال له پیشکه )	( بؤ بستمه‌وی منال له پیشکه )	( بؤ بستمه‌وی منال له پیشکه )
دست گرتن :- یاریده دهر	دست گرتن :- یاریده دهر	دست گرتن :- یاریده دهر	دست گرتن :- یاریده دهر
گرتنی دست	گرتنی دست	گرتنی دست	گرتنی دست
ده‌سما به	ده‌سما به	ده‌سما به	ده‌سما به
پاره و پول به‌ده‌سته‌وه	پاره و پول به‌ده‌سته‌وه	پاره و پول به‌ده‌سته‌وه	پاره و پول به‌ده‌سته‌وه
ده‌سناس :- گمراه‌نه‌وی شت بؤ خواه‌نی	ده‌سناس :- گمراه‌نه‌وی شت بؤ خواه‌نی	ده‌سناس :- گمراه‌نه‌وی شت بؤ خواه‌نی	ده‌سناس :- گمراه‌نه‌وی شت بؤ خواه‌نی
نایسته‌وی دست	نایسته‌وی دست	نایسته‌وی دست	نایسته‌وی دست
دست	دست	دست	دست
بؤ دوازده به‌کار دئ	بؤ دوازده به‌کار دئ	بؤ دوازده به‌کار دئ	بؤ دوازده به‌کار دئ

## وشه‌ی دهست

دهست	راهی	دهست	راهی
دهست کورت :-	کورته دهست	دهست پان کردهوه :-	داوای شت کردن
	هزار		دهرؤزه کردن
	نه‌بو		په‌نجه کردهوه
دهست دریز :-	دریزه دهست	دهست له‌مل کردن :-	ناشت بونه‌وه
	هه‌بو		پیک شاد بون
	به‌دهست‌لات	دهست وه‌شان :-	لیدان
	زال	خۆ پیش خستن زو به‌زو	
	زوردار	دهست‌وا	شت بۆ به‌کتر ناردن
دهست شاش :-	په‌نجه بلاو	دهست‌لات :-	زورداری
دهست پاک :-	سهر راست		نازایی
	دز نیه		توانایی
	دهست پاکۆ	کار چونه‌ سهر به‌ناسانی	
	هه‌مین	دهست‌مۆ	مالی کراو
	جئی بروایه		لن راهاتو
دهست بیس :-	دز		چاو ترساو
	دهست چه‌پهل		زیر دهست
	ناپه‌سند	دهست‌گۆ	گۆتی دهستی ژن
	ناهه‌مین	دهست‌ندا	دیبار کردنی شت
دهست	رؤوته	دهست‌به‌ره :-	هه‌ل گریکه بۆگوازته‌وه‌ی شت
	تۆرته	دهست‌به :-	نه‌کورته نه‌دریز
	دهستی تۆیه		

## وشه‌ی دست

دهست	راهی	دهست	راهی
دهسته ستور :-	دهست نمسیر	دهشور :-	دهست نشوا
	به‌هیز	له‌گن	
	زوردار	دهست نشان :-	به‌ده‌سگیران
دهسته‌سز :-	دهسار	دانزاوه	
دهست راگرتن :-	راوه‌ستان له کار	دیار کراو	
	نه‌جولانه‌وه‌ی دهست	دهست وین :-	دهست و لاق
دهست نخو :-	خه‌له‌تاو	کارکره ، نوکمر	
	فیله‌ن کراو	هانادهر	
	توش کراو	دهسک	جن دهست
دهست بهردان :-	دهست راگرتن له کار	دهسکوت :-	پیدا کردن
	بلاوه کردن له کار	چه‌نگه کوهت	
دهسک له شت بهردان		دهششوزی :-	چاو بهره ژیزی
	واز له هیتان	خو به دهسته‌وه‌دان	
دهست داگرتن :-	دهست بز کردن	دهست بو خواره‌وه	
	دهست هیتانه خوار	دهسکلا	( آله )
دهست قوچاو :-	په‌نجه داخراو	دهسکه	جینی کار
	چروک	کارکه	
دهسته‌نداز :-	گم یا زور به‌خشین	دهسک دهسک :-	پن ( وفاء )
دهستور	( قانون ) . بناغه‌ی قانون	هر دم نه‌گورئ	
دهستار :-	ناشی دهست	قامت قامت	
دهستاو	چونیه‌نی خوارده‌مه‌نی	دهسگیز	دهست خوار



## وشه‌ی دهست

دهست	راهی	دهست	راهی
دهست بردن :- پهلاماردان		دهسگير :- گيران به‌دهست	
دهست دريژ کردن		دهسگير او :- کار راه‌ستاو	
دهست به‌جی :- هر ئبشا		دهست به‌ستراو	
لن راه‌وه‌ستان		پزکار	
دهست کوژ :- کوژراوی دهست		دهسزؤ :- کار بؤ چونه‌سهر	
دهست له‌دهست :- دهست به‌دهست کهوتن		هه‌بو	
دهست له‌دهستان :- بهرامبر کردن		به‌دهست‌للات	
دهست به‌سهر :- دور خراوه		دهست نهدان :- ناین ، ناله‌بار	
له زئرجاوه دیری		دهست نهدانه دهست	
دهست به‌سهر داگرتن :- زهوت کردن		دهست سارد :- له‌کار کردن سبت و خاو	
ئاگادار بون		نه‌ندای دهستی سارد	
پاریژتن		دهست خاو :- کار له‌ بهر نه‌چو	
دهست به‌ئاو :- دهست نه‌ز		دهست ههل کردن :- خؤ گورج کردن	
کاری ناچار		خؤ ناماده کردن	
سهر پیشاو		دهست لن ههل گرتن :- واز لن هینان	
دهست پیوه‌نان :- پال پیوه‌نان		دهست لیدان :- کهوتته سهر کار	
به‌زئ کردن		دهست یکه‌وتن	
له‌کؤل خؤ کرده‌وه		دهست به‌کار :- چوست و خیرا	
گرتنی شت		کار دار	
دهست به‌دهست :- له‌دهستیک بؤ دهستی‌کی‌تر		دهست لن بونه‌وه :- واز لن هینان	
دهسته خوشک :- وه‌لاش (بؤ کچ یاژن)		دهست لن کراوه	

## وشه‌ی دست

دهست	راهی	دهست	راهی
دهسته و بودد :- پهله کردن		دهست پیوه‌گرتن :- خط بین راگرتن	
لین رانه‌وه‌ستان		بشت بین قایم کردن	
دهست دینوی :- جه‌نگه فرلشتن		سر دهست :- سر قول	
په‌لاماردان ، هیرش بردن		ههل بوآرده	
له سنور دهرچون		دیار بو	
تخون بون		سروکی دوازده کس	
دهست چین :- مروف چاندوی		ژیر دهست :- ژیر جه‌نگه	
دهست نه‌پاریز :- گوئی نه‌دان		دهست به‌سر	
به‌د کردن		تن شکاو	
نیشانه شکین		بین دهست :- دهستی نیه	
له دهست هه‌لاتن :- له دهست راگردن		کار نه‌چوه سر	
له توانادا		بین کس . بین هیز	
به‌سته‌ویه :- وا خهریکه		کم دهست :- بین کس . کم کس	
به‌تعمابه		زور دهست :- کس و خرم زور	
گرتوبته دهست		به‌دهسته‌لات	
له دهستی دئی :- نه‌توانی		به‌هیزه	
یشی نه‌کری		نازابه	

## جوتە وشە

زۆر وشە ھەبە لەگەڵ وشەبەکی تر بەجوتە بەکار ئەھیزین لە کاتی دواندن و دەمەتەقە و تیز و گالە و بەلار و گەف و دوپانی

ئەو جوتە وشانەش: —

- ۱ — ھەندیکى بەکەم و دوووی بەک مانا ئەبەخشن وەك ئیش و کار
  - ۲ — وائش ئەین بەکەمى کوردیە بەلام دوووی عەرەبیە وەك ئازا و (رشید)
  - ۳ — ھەندیک لە وانەش بەکەم وشەى عەرەبیە دووھمیشى کوردیە وەك رەح و گیان .
  - ۴ — ھەر وەھاش وا ئەین بەکەم وشە یا دوووی ھېچ مانا نەبەخشن بۆ زانین وا لە خوارووە بەزنجیرە کەمیک لەو جوتە وشانە ئەنوسین  
ئیش و کلر ، ئاخ و داخ ، تال و گۆز ، تال و بۆل
- ب بار و بو ، بنج و بناوان ، با و بز ، بەر و بوختان ، بۆن و برینگە ، بەرد و بناغە ، بەر و پشت ، بەزن و باللا ، بێر و باوەر ، ییز و قیز ، بەر و بۆر .
- ت توند و جەند ، تیز و توند ، تەق و تۆق ، تەپ و تۆز ، تەز و وشک ، تێر و زز ، تەم و مز ، تەقە و رەقە ، تەق و ھۆز ، تۆرە و تەنگاو ، تام و بۆ تیر و بێر ، ترس و لەرز ، تەر و بێر ، تاک و تۆک ، تیز و فیز ، تەفت و تال تیک و پیک
- پ پز و پوج ، پین و پیل ، پیر و پیلادو ، پچک و پال ، پز و پوشاو ، پان و پۆز ، پان و بەرین ، پارچە و پوچە ، پیس و گلادو ، پینە و پەزۆ ، پیچ و پەنا ، پەز و پال ، پارە و پۆل ، پاک و پیس ، پیر و پیغیان ، پەل و پۆر ، پووش و پەلاش . پرتە و بۆلە پیر و خەرو

## جوتە وشە

ج جىق و فىق ، جىرت و فرت  
 جىل و بىرگى ، جىل و جىلۆكە ، جىرگى و ھەناو ، جىن و شىيىن ، جىم و دەم

خ خاۋ و خىلچىك ، خاۋ و خىزان ، خەش (غەش) و خۇل خىر و بىر ، خوار  
 و خىيىچ ، خەم و خەففەت ، خەو و خۇراك ، خاك ، خۇل ، خىزم و خويىش  
 خىز و خۇ ، خىز و پۇز

چ چىز و چاۋ ، چەق و پەق ، چۆل و چىيا چۆل و ھۆل ، چوست و چالاک  
 چىم و چەقىل چىرپ و چۆپ ، چاۋ و ئابرو (ئاۋرو) چەقە و رەقە

دەم و زار داۋ و دەرمان ، دار و بار ، دەرگە و بان ، دىئ و دىنھات ،  
 درۇ و دەلەسە دل و زار ، دىو و دىنج ، دل و گىيان دىزى و دىزى ،  
 دەنگە و رەنگە ، دل و دەرۋىن ، دىم و دراۋىن ، دىم و بەلا ، دەم و پىل

ر رىك و پىك ، روت و قوت ، (روح) و گىيان ، رەزىل و رىسوا ، رەش و روت  
 رەگە و رىشە ، رىئ و بان ، رەنگە و رو ، رەش و برىش ، رىس و گورىس  
 راست و رەۋان ، رەق و تەق ، رەق و وشك ، رىئ و شىيىن ، رەۋىش و  
 خو ، رىئ و جىن ، رەگەك و پىك

زەبىر و زەنگەك ، زۇر و بۇر ، زاۋ و زىئ ، زار و سىك (زىك) .

زەمىر و زەنگەك ، ژىن و مال ، ژىر و زەبىر ، ژىن و ژان

س سوك و چىروك ، سىر و مال ، سىر و پاي (پىن) ، سىر و بىر ، سىر و شىيىن  
 سىر و سۇلاخ سىر و گونىلاك ، (سىز) و تىز ، (سىبىر) و تىرام ، سىر و  
 پۇتاك ، سىر و سەكوت

## جوتہ وشہ

ش شبت و شور ، (شمر) و شور ، شز و دز ، شین و شایم ، شیر و رنوی ،  
شا و سہ بان ، شیر و شہ بال ، شل و شوق ، شمرم و (حیاء) ، شبت و  
شہندا ، شان و بیل ، شاخ و کیو

ف فر و فیل ، فیل و ضرعج ، فاک و فیک ، فیت و فاک ، فرت و فیل

ق قیرہ و بیزہ ، قعد و بالا ، قاج و قول

ک کت و پز کت و مت ، کس و کال ، کار و بال ، کون و کلزال ، کا  
و کورت ، کت و کوپز ، کعد و لعد ، کچہ و پوچہ ، کچ و کال ، کلیل  
و کلوم ، کوچ و کلجبار ، کعد و کوسپہ ، کیو و کدو ، کوچک و کلمک  
کم و کووز ، کم و کورت ، کیشہ و یشہ

گہ گورج و گول ، گمہ و کالہ ، گا و گول ، گمرم و گوژ ، گف و لغت ،  
گفت و گور گعد و گور گیا و گول ، گیز و ویزو گیل و ویزل ، گاز و  
نیاز ، گیر و گرفت

ل لاف و گزاف ، لق و بر لا و نکہ ، لغز و لاواز ، لاق و لغتہر ، لیہ  
و ییہ ، لیو و لیج ، لق و پوپ ، لیو و لیل ، لیک و ییک .

م منال و بال ، مشت و مز ، مال و زن ، ممرگک و زین ، مار و مور

ن ناز و نیاز ، ناز و گاز ، نالہ و فیضان ، نان و خوان

و وشک و برینگک ، ورد و درشت ،

ہ ہوش و گوش ، ہیج و پوج ، ہات و بات ، ہہتیو و تال ، ہار و بہتہل

ہہرجی و ہہرجی ، ہہمت و خوست ، ہات و ہاوار ، ہہزہ و بزہ

# دو باره‌ی وشه

هه‌ندئ وشه هه‌به دو باره نه‌کریشه‌وه بو دوبات کردنه‌وه نه‌و وشانه‌ش کم  
 ییت و کم کمرت نه‌بن وه‌ک :- نا نا زو ومه . بز بز خه‌ریکه . تاک تاک دین  
 بز بز بو جن جن کرا چوز چوز دئ . خز خر نه‌بن . دم دم نه‌خوا  
 رئ رئ بووه زو زو نه‌روا سوژ سوژ نه‌دا شن شن نایته‌وه  
 خز خز بخووه . قوم قوم خز که . کم کم نه‌نوسن گوز گوز فرمیک نه‌بارینی  
 لت لت کراوه موز موز تماشای نه‌کات نم نم نه‌باری وس وس ناین  
 هه‌ی هه‌ی چون واته‌کی

هه‌ر بهم جزه نه‌گوتری :- بوله بول مه‌که . ته‌به ته‌پ دئ برته برت نه‌کا .  
 به‌جزه جر ناین خوته خوت مه‌کن چه‌قه چه‌ق به‌س نیه . ده‌نگه ده‌نگه  
 نه‌ما . رینگه رینگه ززه زز نه‌کا سیره سیر دئ . شیزه شیز مه‌کن .  
 فیه فیه به‌سه قره قر تاکی نه‌کن . فینگه فینگه مه‌که کرته کرت  
 دئ لوره لور نه‌کا مزه مز ناخوشه نه‌زه نه‌زه مه‌که ورته ورت نه‌ما .  
 هه‌ته هه‌ته به‌سه

# ناوی دهنګه کار.

ناوی چشته دهنګه کانی کوردی که رو نهدات له نادمیزاد و گیان له برانی تر و بی گیانه کان وا له ژیره وه به زنجیره ته یان نوسین

ب	بازه	باعه	بوله	بلغه
ت		تهغه	تریفه	تکه
پ	پزمه	پرته	پلنځه	
ج	جوکه	جیزه	جریره	جیکه . جره
ح	حله	حبه	حیت	حبلکه
خ	خشبه	خرته	خره	خرچه . خیره . خشه . خرپه . خوره . خرمه . خزه .
چ	چرکه	چربه	چریکه	چغه
ر	رینگه	ریژنه		
	زهزه	زرینگه	ززه	زیره
		زومه	زیکه	زیفه
س	سیره	سینځه	سزه	
ش	شنه	شوژه	شریفه	شیزه . شغه . شلقه . شله . شپه
غ	غزه	غازه		
ف	فره	فرقه	فیشه	فینکه
			فیکه	فیت . فله
ق	قیزه	قره	قزازه	قیزه
			قاب	قلبه
ف	فینګه			قوله
				قرته . قومه
ك	کزه	کرمه	کرته	کزه
			کوته	کیفه
ګ	ګزه	ګیغه	ګاره	ګغه . ګیزه
			ګوزه	ګزه
			ګرمه	ګلپه
ل	لشمه	لرغه	لاکه	لغه
			لوره	لوشه
م	مشه	میاوه	ملچه	مینګه
			منه	مزه
ن	نزه	نوزه	نکه	نلکه
ه	هازه	هازه	ههنکه	

## زمانه‌کان سه‌ر روی زهوی

وهك زانراوه له سه‌ر روی زهویدا له چوار ههزار زمانى سه‌ر به‌خۆ پتر هه‌به ، هه‌چ زمانىك نیه كه به‌ته‌واوه‌تى رون ووشه و زاراوه‌ى ییگانه‌ى تنى نه‌كه‌وت ین ، پله‌ى ته‌و نیه‌كه‌لاویمش وهك به‌ك نیه به‌گۆیره‌ى روداو و هه‌ل كه‌وتنى ولانه‌كان نه‌گۆریت پسه‌ره‌كانى زمان زانى جهانی پاش ورد بونه‌وه‌یه‌كى قوول توانیوانه‌ى چاره‌سه‌رى ته‌گه‌ره‌ى ته‌و باسه‌ گران و تالۆزه بكنن و له نه‌زادى نه‌ته‌وه‌كان و لقه‌كانیان بگن لیره‌دا نیه هه‌ر باسى نه‌ته‌وه‌كانى ئاوروپی - هیندى نه‌كه‌ین چونكه‌ ته‌وانه‌ پیه‌نده‌یان به‌ره‌گه‌زه‌ى ئاریه‌وه هه‌یه كه نه‌ته‌وه‌ى كوردیش ئاریه

### نه‌ته‌وه‌كانى ئاوروپی - هیندى

نه‌ته‌وه‌كانى ئاوروپی - هیندى برتین له زۆره‌ى دانیشه‌وانى ئاوروپا و به‌شیکیش له ئاسیان ته‌وانه‌ى كه له ئاوروپان و زمانیان لك نیه‌یه‌كه به‌م جۆره‌یه

۱ - روس ، پوله‌نده ، بولگاریا ، چیک ، سلوفاك یوگوسلاڤیا

۲ - سوید ، نروویج دانیمارك ئەلمانیا ئینگلته‌ره ، نیه‌له‌نده

۳ - پرتگال ، ئیسپانیا ، ئیتالیا ، فه‌رنه‌ه ، رومانیا

ته‌وانه‌ى له ئاسیا دانیشه‌وتن كه بیان نه‌گۆترى ئیرانى - هیندى وهك سه‌نكریت ، به‌نگال بلوچ ، په‌یلان ، هیند ، پاكستان ، ئه‌فغان ، فارس ، كورد نیه‌یه‌كه‌ترى زمان بو كوردى زمانى فارسیه



# نہ تہ وہ گانی ٹاوروپی ہندی

## نارہگان

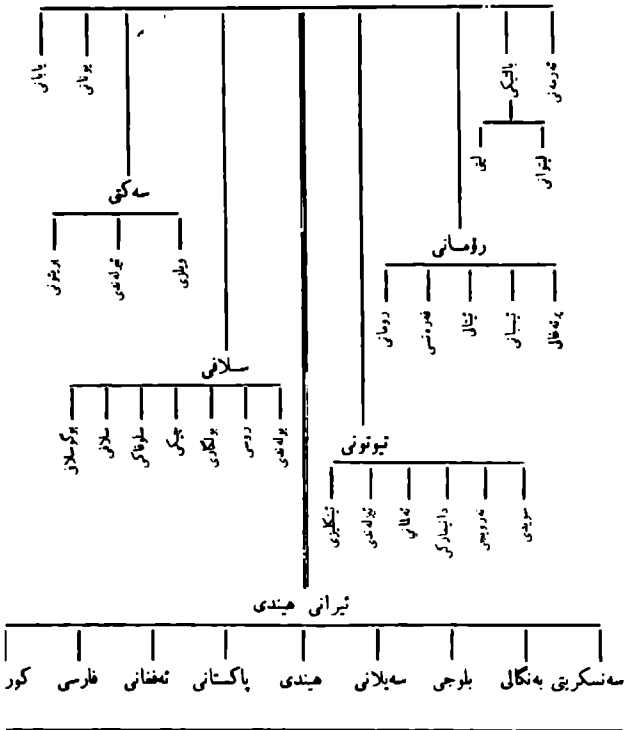

## ژماره ههتا ده

بۇ پاكانه كردن كه زمانهكانى ئاورويى ھىندى لىك نيزىكىن باشتىرى مانەند ئەو ھە  
 كه ژمارهكانيان لە بەكەو ھەتا دە بنوسىن ، بىن گومان زور باش دەرئەكەوئ  
 كه چەند ژمارەبەك وەك بەكن بان لىك نيزىكىن

١٠	٩	٨	٧	٦	٥	٤	٣	٢	١	نەتەو ەكان
										كوردى
										فارسى
										پاكستانى
										ھىندى
										ئىنگلىزى
										ئەلمانى
										ئەرنەسى
										ئىتالى
										ئىسپانى
										روسى
										چىگى
										رەنگارى
										ئىگۇسلافى
										لونى
										رەمنى

## وشه‌کانی ئینگلیزی و کوردی .

هه‌ندئ وشه‌ی ئینگلیزی و کوردی هه‌یه وه‌ک به‌کن یا زۆر لیک نزیکن هه‌ر وه‌هاتر  
 فه‌ره‌سی و چیک و ئیتالی و روسی و ئەلمانی و زۆر نه‌ته‌وه‌کانی تری ئاری . به‌و جۆره  
 وایله‌ خواره‌وه‌ نیشان نه‌درئین

ئینگلیزی	کوردی	ئینگلیزی	کوردی	ئینگلیزی	کوردی
ئینگ	هیک - هیلکه	دۆنه‌ر	دۆنه - کچ	لیب	لیو - له‌ب
ئه‌وئ	ئه‌وئ	درۆپ	درۆبه	لینگ	لینگ
ئەسپین	ئەسپیندار	دۆر	ده‌رگه	لامپ	لامپا
به‌ی	به‌به	ستار	ئەستیره - ستار	لای‌لای	لابلائی
باد		سینگ	سینگ	لیت	لین
بەزار	بازار	شینم	شەرم	مۆذەر	دایک - ماده
بارک	بەرگ	فیری	په‌ری	مۆنت	مانگه
به‌ند	به‌ند	فیمیلی	فامیلیا - خیزان	نیم	ناو - نام
برۆذەر	برا - براده‌ر	فه‌ری	فره	ناین	نو
	برۆ	کات	کت - کتک	نیو	نو - نوئ
نو	دو	کۆرتۆ	قورنه	نو - نوت	نا - نه
پیه‌ر		گیم	گه‌مه	هه‌راس	هه‌راسان
پارت	پارچه	کارفان	کارفان	هه‌نی	هه‌نگوین
چه‌که‌ل	چه‌قه‌ل	گۆل	هۆل	ومین	من
چین	چه‌نه		ورک	ورک	ئەرك - کار

• وشه‌کانی ئینگلیزی و کوردی زۆربه‌ی له‌ فه‌ره‌هه‌نگۆک و مرگه‌یوان که‌ له‌ لایه‌ن  
 شاکر فتاح نوسراوه

کوردی	چیک	کوردی	چیک	کوردی	چیک
	دفا	شمش	شپست	ژن	ژنا
چه قهل	چه کهل		ده سیت	بهراڤ	بهراڤ
				ماسولکه - گمشت	ماسو



کوردی	ئیتالی	کوردی	ئیتالی	کوردی	ئیتالی
هرس . ورج	تورس		دوی	کڤ	کی
چه قهل	چاکالو	نؤ	تؤفی	بڤ	پیدی



کوردی	فهره نسی	کوردی	فهره نسی	کوردی	فهره نسی
	دوی	دان - ددان	دانت	کارفان	کارفان
نؤ	تؤف	نمستیره	نمستیر	بڤ	پید
	دیز	ناو	تؤی	نمز نؤ	زه نؤ
سه د	سه نت	چه قهل	چه کهل	باساری	باساری



کوردی	روسی	کوردی	روسی	کوردی	روسی
	دیست	ژن	ژنا	تو	تی
برأ	برات	زانین	زانات		دفا
هه نجیر	ئینزبر	شمش	شپست	پینچ	پیات
				بهراڤ	بهراڤینا



کوردی	ئهلانی	کوردی	ئهلانی	کوردی	ئهلانی
نؤ	نؤین	ئاسن	ئایزن	کورت	کورتز
مانگک	موند	تؤ - ته	دو	لاشه	لابشه

بیستی وشه گانی ههله و راست

لاپه ره	دیر	ههله	راست	لاپه ره	دیر	ههله	راست
۳	۱۶	تیی	تیی	۲۷	۱۳	ئه که بته	ئه که و ته
۵	۲۶	فارس	فارسی	۴۶	۸	ئه گویت	ئه گو ریت
۹	۲۱	حن	جن	۴۷	۳	باس لئ کر	باس لئ کراو
۱۰	۱۰	شیوه	شینوه	۴۸	۱۵	رشمال	ره شمالم
۲۱	۹	که پیش	که ویش	۶۱	۵	شمالم	شمالم
	۱۵	هه تووه	هاتووه		۱۵	مه لدارئ	مالم لدارئ
۲۳	۷	یته کان	یته گانی	۶۹	۱۳	ناره زووه به	ناره مزووه
۲۵	۲۳	که مه	که من	۷۲	۹	له کوردیدا	له کوردیدا
۲۷	۵	له له	له	۷۶	۱۰	هانا	هه تا
	۹	خالهش	خاله کش	۸۱	۹	که به ند	که یاند
	۹	ئه که ته	ئه که و ته	۹۰	۴	ناررنگت	نارره نگت

سو پاس

زور سو پاسی خاوه نی چاپگه ی شمال و (مرتب)

عمانویل میشو سندی و کریکاره گانی تر نه که بن

بهرامهر چاپمه نی و کار پاک و جوانیان