

100  
YEARS  
OFFICIAL COMPANION  
TO THE EXHIBITION

ناماده کردنی  
Lina Samo

مسولمان و  
داهيانان

THE ENDURING LEGACY of  
MUSLIM CIVILIZATION  
THIRD EDITION

SALIM T. S. AL-HASSANI, CHIEF EDITOR

# داھىيانى پېغە مېھرى ئىسلام



## فلجھى دەمودان شتن

بۇ يەكە مجار لە لايەن پېغە مېھرى محمد (صلى الله عليه وآله وسلم) بە كارھىنرا كە پىنى دەوتىرى سيواك كە لە ناوى دارە كە يەوھ ناونراوھ، ئەمەش لە دەوروبەرى (۶۰۰) ز بوو .

## دەستور

دەستورى مەدىنە، كە لە سەر دەستى پېغە مېھرى ئىسلام موھەممەد (صلى الله عليه وسلم) دا نوسراوھ، يەكە مېن دەستورى نوسراوھ كە لە جىھاندا دەر كە وتووھ و وەكو دەقىك لە سەر چاوھ مېژوو يىھە كاندا تۆمار كراوھ.



**تېيىنى:** حامورابى ياساى داناوھ نەك دەستور... ياسا ئەتوانى يەك كەس دايبىنى بە لام دەستور ھاوپەيمانىيەت يەكە لەنىوان كۆمەلى لايەندا كە لە سەر چەند خالىك رېك دە كەون.

داهینانی مسولمانی کورد



# زریاب



زریاب ناوی ته واوی أبو الحسن  
علی کوری نافع له موصل  
له دایک بوه و له خیزانیکی کورد

داهینانه کانی

1- زیادکردنی تالیکی ژئ بو عود

که موزیک ژه نیکی زور لیها تو بوه

<http://storiesrarelytold.tumblr.com/post/70405364283/ziryab-forgotten-to-history>

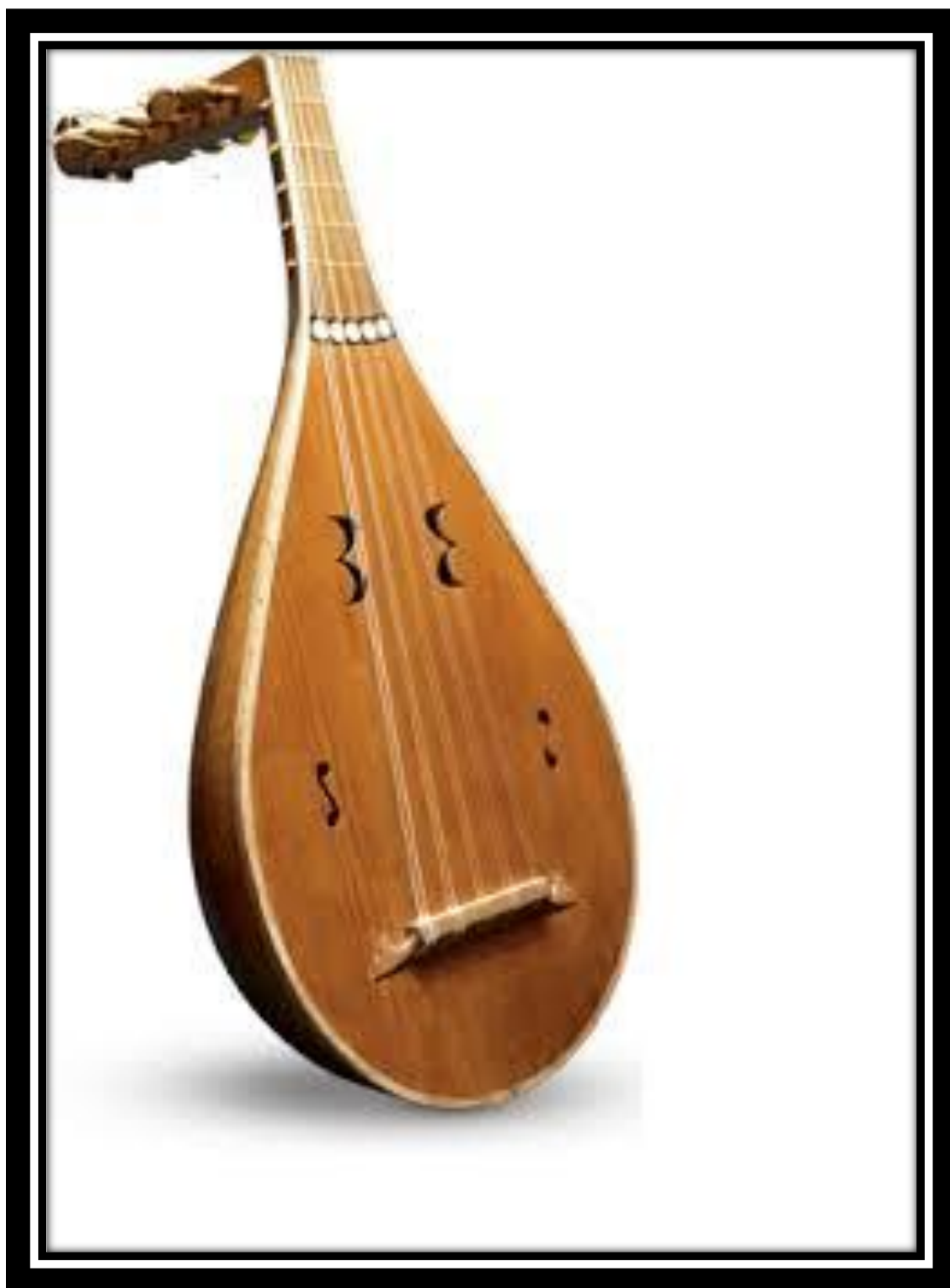

2- داهینانی مه عجونی ددان پاکردنه وه که له کتییی ( مطبخ زریاب ) باسی کردوه



### 3- جلی کلاو دار :

له قورتوبه 3000 قهسه له (واته: جلی کلاو دار) ی تیدا بوو، که سه ره تا تنهها له نیو ئهوانه دا له بهر دهکرا که سولج و دادوه ریان له نیوان خه لکدا ده کرد. پاشان بلاو بووه له نیو هموو ئهنده لوس و مه غریبدا و پاشان له سه دهکانی ناوهر استدا له نیو ره به نهکانی مه سیحیشدا بلاو بووه پاشان بووه جلی یاریزانان و له نیستاشدا ده بینرئ له نیو گهنجانی راقصی "هیب هوب" دا .  
نیستاش ده بینرئ له نیو خه لکی مه غریبدا وهکو به شیک له جلو بهرگی کلتوریان .

[https://books.google.iq/books?id=ht1XQQELuqWC&pg=PP18&lpg=PP18&dq=Ziryab+make+++luxurious+dress&source=bl&ots=nNSQzUhNFj&sig=B1AqCpT60Fs008dynGANNclj3zc&hl=en&sa=X&ved=0ahUKEwj\\_kOHUtjLahVEWiwKHePJASQQ6AEIQDAH#v=onepage&q=Ziryab%20make%20%20%20luxurious%20dress&f=false](https://books.google.iq/books?id=ht1XQQELuqWC&pg=PP18&lpg=PP18&dq=Ziryab+make+++luxurious+dress&source=bl&ots=nNSQzUhNFj&sig=B1AqCpT60Fs008dynGANNclj3zc&hl=en&sa=X&ved=0ahUKEwj_kOHUtjLahVEWiwKHePJASQQ6AEIQDAH#v=onepage&q=Ziryab%20make%20%20%20luxurious%20dress&f=false)

<http://www.muslimheritage.com/article/ziryab>





4- گۆرىنى ستايلى قۆنه ره بۆ مۆديلىكى جوانتر

<http://www.mikeouds.com/messageboard/viewthread.php?tid=12240>





5- ستایلی جلوبه رگی کوردی و جلی مؤده

<http://www.muslimheritage.com/article/ziryab>

[http://www.islamicpain.tv/Arts-and-Science/flight\\_of\\_the\\_blackbird.htm](http://www.islamicpain.tv/Arts-and-Science/flight_of_the_blackbird.htm)



# صلاح الدين الايوبي



ئە مە بۆمبى تە قىنە وە نىە ئە مە بۆمبى بېھۆشكە رە تاكو لە جە نگە كاندا كە مترین  
كە س بكوژرى

لە كاتى ھيرشى خاچ پە رستە كان لە چە ند روبە روبونە وە يە كدا صە لاحە دين  
بۆمبى گازی بېھۆشكە رى بە كار ئە ھينا كە بۆمبە كە لە

( بغوردو - مادە ى ئە فيفون و ... ) دروست ئە كرا كاتى ئاگرى تىبە ربدە ى  
دوكة لىكى زور ئە كات و خە لك بېھۆش ئە كات بۆ ماوہ يە كى كاتى لە  
قە لا ى ( ئە لموت ) تاقى كراوہ تە وە .

<http://alsiraat.co.uk/books/e-book-salah-ad-deen-al-ayubi-vol-1>



زومرد خاتون خوشکه که ی سه لاهه دین  
"دامه زینهری یه کهم نه خوشخانهی سه ربازی" کورد بووه کچی نجم الدین ئه یوب  
خوشکی سه لاهه دینی ئه یوبیه .  
له سالی 582ک ههستا به بنیاتنانی قوتابخانهی "شامیه برانیه" که به قوتابخانهی  
"حسامیه" ش ناسراوه .  
ئهم خاتونه هه بهز انسته شهر عیه کانه وه نه وه ستاوه و له بواری زانستی پزیشکیدا  
دهستی به خویندن کردووه و چهن دین جور دهرمانی بهر هه مهیناوه و به مهش به یه کهم  
ئافرهت دانه ری کاری دهرمانسازی کردبیت . ئهم خاتونه پشتیوانی له سوپای  
موسلمانان کردووه به دروستکردنی دهرمان و سهر په رشتیکردنی برینداران و  
چاره سهر کردنیان .  
وهفاتی کردووه له روژی ههینی 16ی ذی القعه دی سالی 616ک و ئه سپه رده کراوه

و نیژراوه له قوتابخانهی ئه‌لبه‌رانیه.

<http://www.itihad.org/content/%D8%A7%D9%84%D8%AE%D8%A7%D8%AA%D9%88%D9%86-%D8%B3%D8%AA-%D8%A7%D9%84%D8%B4%D8%A7%D9%85-%D8%A3%D8%AE%D8%AA-%D8%A7%D9%84%D8%B3%D9%84%D8%A7%D8%B7%D9%8A%D9%86>

## داهینانی الجزری زانای مسوولمانی کورد

کتیبی (( الجامع بین العلم والعمل النافع في صناعة  
الحیل )) باس له داهینانه کانی زانای مسوولمانی کورد  
ئه کات (( الجزری )) ئه توانن له ریی ئه م کتیبه وه  
گشت داهینانه کانی ببینن

کتیبي "الجامع بين العلم و العمل النافع في صناعه الحيل" ته و کتیبه ی  
بووه هه وینی شوژی پیشه سازی له ته وروپا



1- دروستکردنی پروبوتو سه عاتی ئاوی

al-jazari robot

<http://inhabitat.com/robotic-elephant-water-clock-designed-in-1206-ad-recreated-in-dubai-shopping-mall/>

<http://www.popularmechanics.co.za/features/mediaeval-mechanics/>

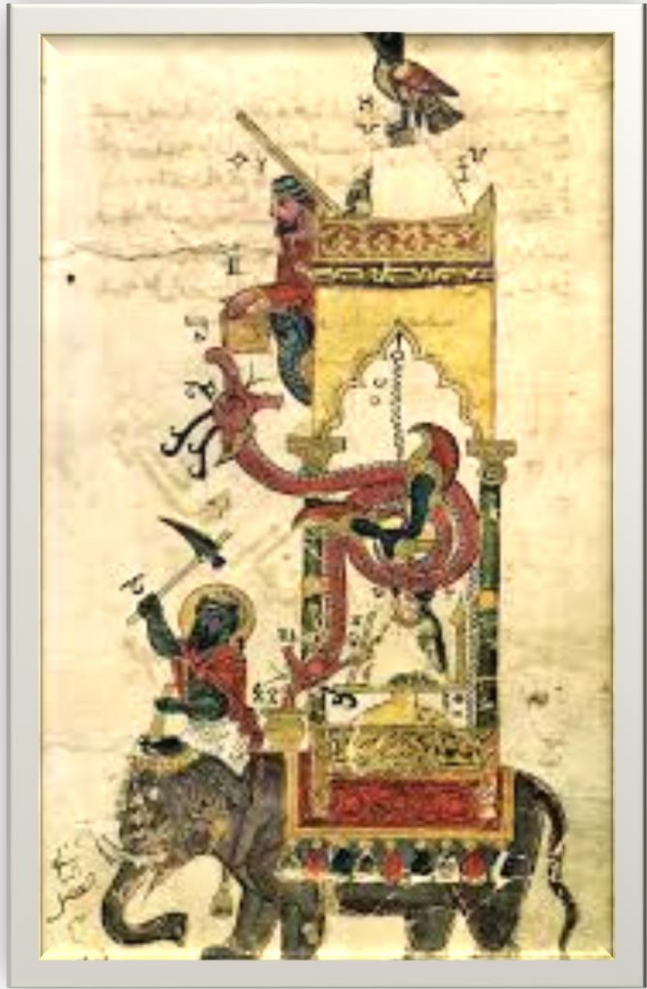



شریتی چهماوه  
نەم شریته چەند باز نەیمکی تیاہ-کە کاتەکان  
پیشان نەدەن.

رۆبۆتی سولتان  
کاری جولەہ بەپیی جولەہی کاتەکان  
باز  
کاری فریدانی تۆپیکە بۆ دەمی نەژدیہاکە

نەژدیہای چینی  
کاری وەرگرتتی تۆپەکەہیە لەبازەکەوہ بۆ ناو  
دەفری سەر فیلەکە.

فیل سوار  
نەم رۆبۆتە کاتی نەژدیہاکە تۆپەکەہی  
خستە ناو دەفرەکە دەستی جولەہ پیا  
دەکات ولەکۆتایدا دەنگیک لەباندەہی  
فینقیہوہ دەردە چیت مانای بونی نیو  
کاتر میری تەواوہ.

بالندەہی عەنقا (سمرخ)(فینیقی)  
کاری بریتیه لەسورانەوہ خویندن لەشەموو نیو  
کاتر میریکدا

قەلا  
سێ تۆپی تیدایە. کەھەلدەستن بەجولەپیکردنی  
ھەموو بەشەکانی تری کاتر میرەکە.

سوسەر (رۆبۆتی میزەر بەسەر)  
کاری بریتیه لەژماردنی دەقەکان. کە لەھەر نیو  
کاتر میریکدا دەورانیک بەدەوری خۆیدا دەکات.

نامیری پیاوانەکردنی کات  
ناو سکی فیلە دارینەکە  
ھەلکۆلراوہ و ناوی تیکراوہ.  
لەگەل لەگانیک (سەتل) کە  
پەییوہست کراوہ بە کاتر میرەکەوہ  
بەشپۆہیەک کە ھەر نیوکاتر میر  
جاریک نەقووم دەبیت و کاتر میرەکە  
نەتە ئیش.

کاتر میری  
فیلی ناوی

«پہلچى شامسانىپەتى ئىسلامى»





## 2- دروستگردنی مه غسه لی ده ستشتن

<https://masmoi.wordpress.com/2010/04/17/al-jazari-bapak-teknologi-mekanik-dunia/>

<http://muslimheritage.com/article/al-jazari-mechanical-genius>



3- دروست کردنی پاسورد بو داخستی قاسه کان

al-Jazari make combination lockby

<http://www.lockwiki.com/index.php/Combination>

<https://www.kidscodecs.com/diceware-secure-passwords/>

<http://www.christies.com/lotfinder/lot/a-rare-mosul-combination-lock-casket-signed-by-5358612-details.aspx>



4- گۆرىنى جولە ى بازىنە ى بۆ جولە ى رىك كە بە  
هۆى شىوازى ئە م جولە يە وە شە مە ندى فە رو سە  
يارە و مە سە دو بە رزكە رە وە كان ئە تىوانن  
بجولئىن .



# شبه مه نده - سه یاره - مه سعه د

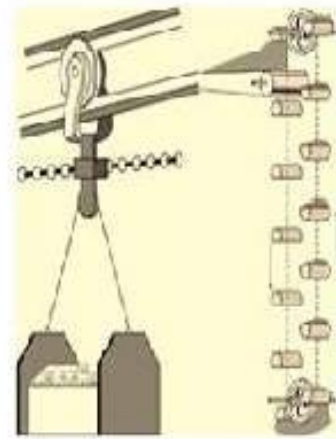
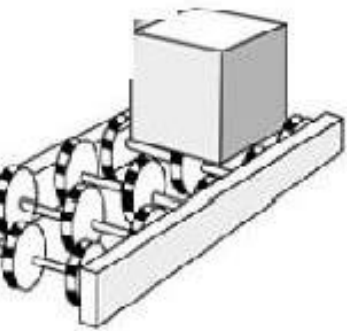

## ترومپا

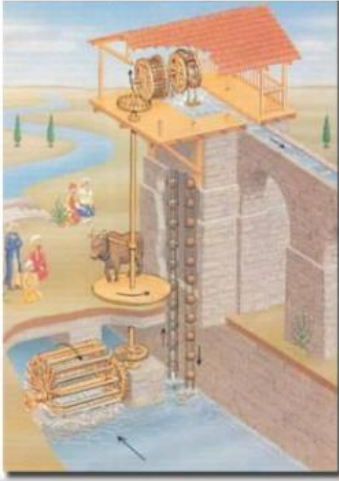

أبو العز كورپی اسماعیل كورپی الرزاز الجزری (۱۱۳۶-۱۲۰۶) ز  
له كتیبی "الجامع بین العلم والعمل النافع فی صناعة الحیل"  
باسی له (۵) جور ترومپا كردوو بهوینهوه بو هه لكیشانی ئاو، ئەمەش  
بهیه كهم ههول دانهنری له جیهاندا بو دروستكردنی ترومپا (مضخة).

## سه د بۆ گلدانه وه ی ئاو

---

بۆ یه م جار له لایه ن  
ئه ندازیارانی مسولمان پرۆژه ی  
دروسکردنی سه د په یدابو له  
قاهیره بوله سالی 102

سه رچاوه : میژوی دروست بونی سه د  
Dam history

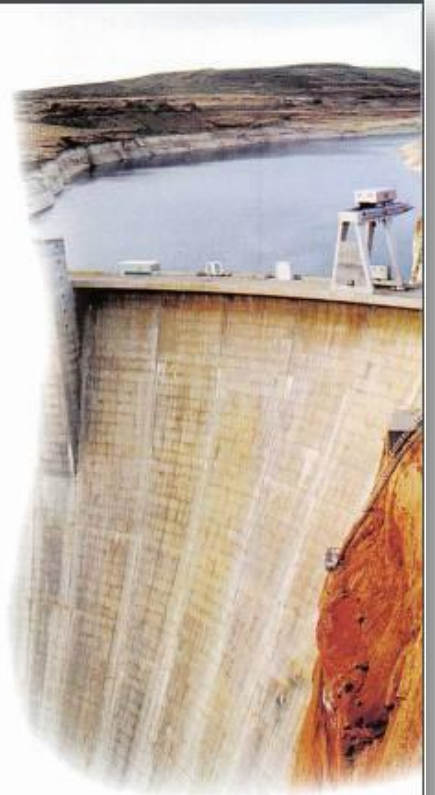

# زههراوی

یه کهم زانا بوو له جیهاندا بو یه که مجار که بسولی چه بی دروست کرد له ریخو له ی مهر، پیش ۱۰۰۰ سال له مه و بهر، به جوریک کاتی قوت نه درای دوا ی ماوهیه که له ناو گه ده دا شی ده بووه و درمانه که کاری خو ی ده کرد

چه بی که بسول له ئیستادا

چه به بچو که کان  
که ده خرینه ناو که بسوله که  
پاش شی بونه وه ی که بسوله که  
نه مانیش ده چنه خوینه وه

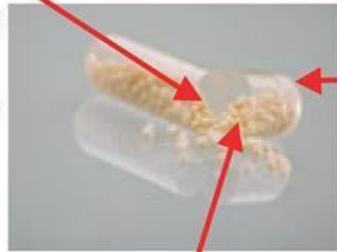

۱۰۰ سال  
(یان ریخو له ی چه بیوان پیش  
که بسول)

که بسولی چه به که  
به گه یشتنی بو گه ده ورده ورده شی ده بیته وه و درمانه که ی ناوی  
کاریگه ری خو ی ده کات

سهرچاوه / اکتشف التراث الاسلامی فی عالما  
دلیل المعلم من ألف اختراع واختراع

## ئهله زههراوی

ناوی خلف کورشی عباس زههراوی ئه نده لوسییه. به هو ی ناوداری کتیبی "التصریف لمن عجز عن التألیف" بوته سهرداری زانایانی نه شتهر گه ری له شارستانیه تی ئیسلامیدا، و ماموستای زانستی نه شتهر گه ری له سه ده گانی ناوهر است و ری نسانسی ئه وروپی تا سه ده ی 17 ز. زههراوی ئه ستیریه که له ئاسمانی شارستانیه تی و پیشکو تندا هه میشه ده گه شیته وه، به هو ی زوری ئه و داهینان و خز مه تانه ی که له بواری زانسته کهیدا کردونی، که له ئه وروپادا به "Abulcasis" ئه ناسری. ئه بو قاسم زههراوی له شاری زههرا "شاریکه ده که ویته دووری 6میل له باکوری



روژئاوای قورتوبه"هوه له ئەندەلوس لەدايک بووه له ساڵی (325ک/936ز) و  
سهبارەت بە مردنەکەشی دوو ڕا هەیه، هەندیک پێیان وایه له (404ک/1013ز)  
مردوو، هەندیکی تر پێیان وایه له (427ک/1036ز)مردوو.

## قارورەى پزیشكى

شوينى هەلگرتنى دەرمان تيايدا يه کيکه له داھينانى ئيسلام سه رده مى

عوسمانيه کان





## تۆربید

حهسهن رماح (مردووه له ۱۲۹۴) له حه لهب ژیاوه و  
چه ندين دانراو و کتیبی هه یه له باره ی چهك و  
ئامیره جه نگیه كان. یه کی له و داهینانه شی  
بریتیه له (تۆربید: موشه کیکی لوله ییه که  
مادده ی ته قینه ری تیدایه و دژی که شتی دمه قینه ریته وه



## يعقوب بن اسحاق الكندي

ئايا تا ئىستا بووه بۇنى عهترىكى خۇشت كردبى و  
بىرت له كيندى پىپورى بوارى عهتر دروست  
كردن كرديتهوه؟!



ئەم زانا بەرئزە فەیلەسوف و كىمپازان و فەلەكى و لەهەمان كاتىشدا مۇسقىيش بووه.

كىتەبەكەى "الترفق فى العطر"

كىتەبەكە لە. بەش پىك هاتووه و تيايدا باس لە جوړه كانى ناماده كردنى عهتر و

بۇن دروست كردن كراوه لەرىگای شىكارى و دلۆپاندن و پالفتە كردن لە كەرهستە

رووه كى و حەيوانىه كان، بەتايبهتى لە كزوكيا و روه كيه عهترىيه كان.

ئەمەش بووه هۆى سەرچاوه يه كى بەرده ست و بەرده وامى بۇن دروستكە ره كان لە جيهانى

ئىسلاميدا و پاشانىش بلاوونەوهى جوړه كانى ئەم ناماده كاريه لەرىگای بازرگانى كردنەوه.

**سەرچاوه / كىتەبى نازىراو**

**گەلەزىه ن الدكتور سيف بن شاهين بن خلف الرىغى ته حقيق كراوه.**

سەرچاوه / كىتەبى نازىراو

گەلەزىه ن الدكتور سيف بن شاهين بن خلف الرىغى ته حقيق كراوه.

سەرچاوه / كىتەبى نازىراو

گەلەزىه ن الدكتور سيف بن شاهين بن خلف الرىغى ته حقيق كراوه.

سەرچاوه / كىتەبى نازىراو

# گهر می پیوه عوسمانی

نهم گهر می پیوه له لایهن عوسمانیه کانه وه دروستکرا وه که به ژماره ی عصره بی پله پله کرا وه

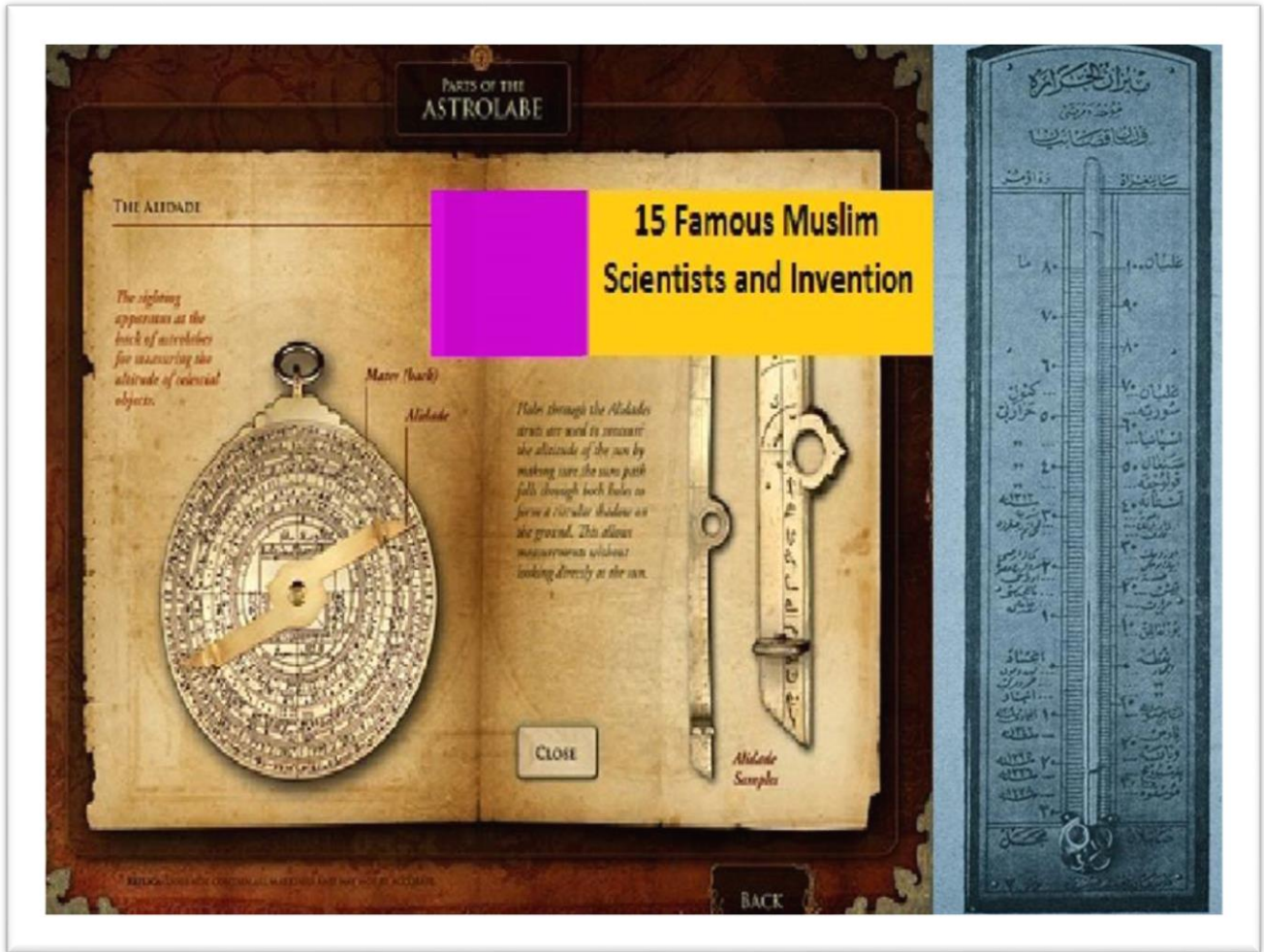

# جوڻه ي سالانه شارستازيتي ئيسلام

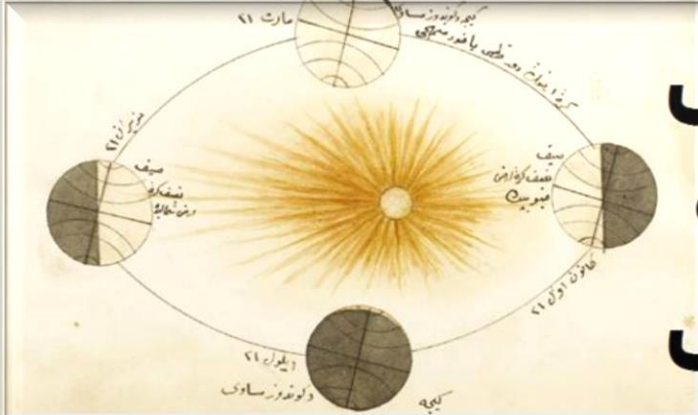

لهکتيبيکي دهوراني عوسمانيهوه وهرگيراهه

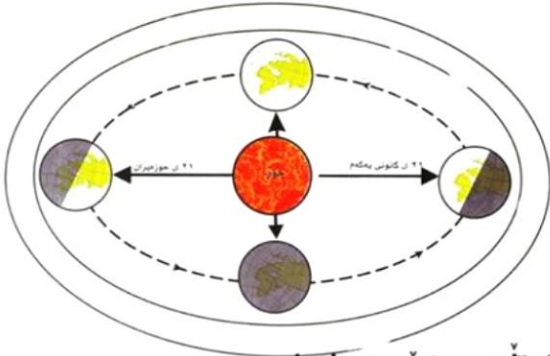

له نهتلهسي نوئي جيهاندا



یه که مجار له ولاتی شام دروست کرا  
له سه رده می خه لافه تی ئیسلامی



## كيشانو پٽوانه كردن

ٺه لڅاڙني (1115-1155) ز دانه نري  
به يه كه م كه س كه خاوه ني بيړوكه ي  
كيشاني ماده له هه وايټ بو سه لماندني  
ٺه م كاره ش چه ندين ټامپري گه وړه و  
بچوكي پٽوانه كردني دروست كرد



سه رچاوه : Invention pendulum Al-Khazini  
اختراع البندول عبد الرحمن الخازني  
1001inventions book



1001inventions book  
اختراع البندول عبد الرحمن الخازني  
سه رچاوه : Invention pendulum Al-Khazini

## کارگهی دروستکردنی کاغذ



یه‌کهم کارگهی دروستکردنی کاغذ له‌ولاتی ئیسلامیدا بوو سالی ۷۹۴ ز له‌شاری به‌غداد له‌سهر دهستی (الفضل بن یحیی) ومزیری (هارون الرشید) کرایه‌وه. لیرمه‌وه گواسترایه‌وه بو ناوچه‌کانی تری جیهان: سالی (۸۰۰) ز له‌میسر. سالی (۹۵۰) ز له ئیسپانیا. سالی (۱۱۰۰) ز له قوسته‌نتینه. سالی (۱۱۰۲) ز له صقلیه. سالی (۱۱۵۴) ز له ئیتالیا. سالی (۱۲۲۸) ز له نه‌مانیا. سالی (۱۳۰۹) ز له ئینگلتھرا.

ول دیورانت : قصة الحضارة ، ج ۲ من المجلد الرابع  
عصر الایمان ۱۳ ، ت: محمد بدران ، ص ۱۶۹-۱۷۰.

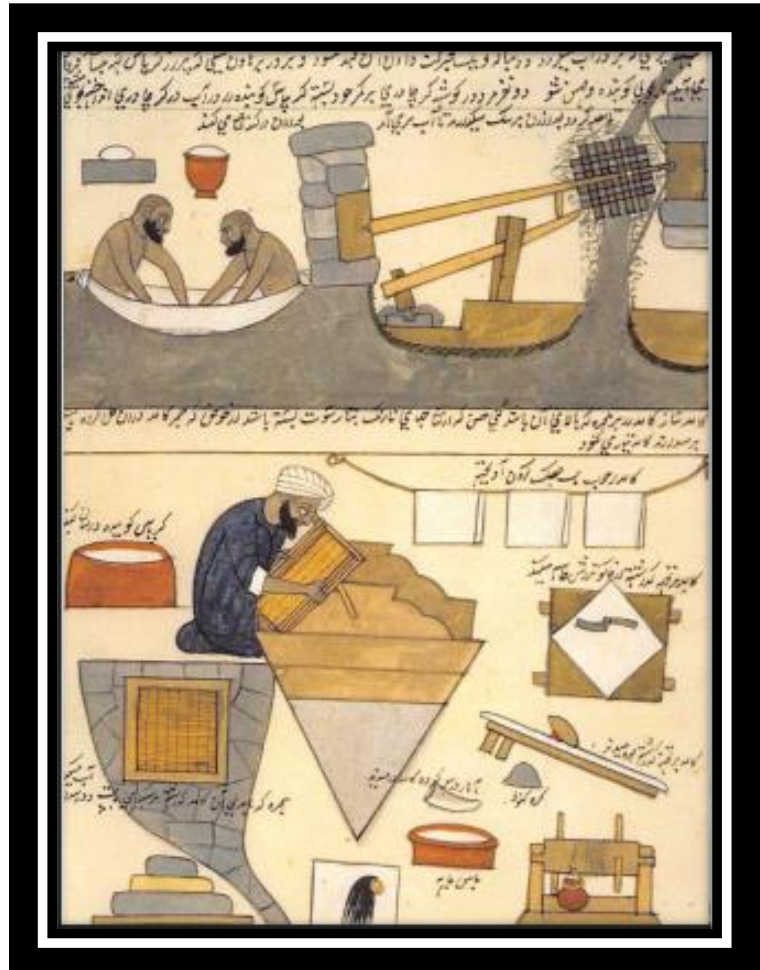



---

زۆر بەی شیرینیەکان بەر ھەمی جیھانی ئیسلامین  
بەشیکی زۆر لەو شیرینیانە ی لەدوکانەکانی شیرینی خانەکاندا دەیانبینین  
لەلایەن موسلمانەکانەو داھینراون و زۆر بەشیان لەمانگی رەمەزاند بوو  
بەھۆی زۆری داواکاری لەسەر شیرینی ئیتر ھەریەکە لەم شیرینیانە کە  
ئیمە چەند دانەھیکە دیاریمان خستۆتە روو بەر ھەمی شار و ولایتین و  
لەسەر دەمیکی دەولەتی ئیسلامیدا بلاووتەو

**1. پاقلاوہ:** لەسەر دەمی عوسمانیەکاندا و لەکو تاییەکانی خیلافەتی ئەو  
دەولەتەدا و لەسەر دەمی سولتان عبدالحمیدی دوو ھەمدا بوو.

**2. کنافە و قتایف:** شیرینی سەر دەمی راشیدیە و لەدەورانی عەلیدا کاتی  
موعاویە لەشام والی بوو لەلایەن یەکی لەدکتۆرەکانەو بۆی دروست کرا  
لەمانگی رەمەزاند.

**3. بریک و دنونی:** لەلایەن ئەمازیغیەکانەو کاتی لەئەندەلوسەو رویان  
کرده تونس لەگەڵ خۆیان ئەو جوۆرە شیرینیەشیان گواستەو و بەمەش  
بلاووتەو لەجیھانی ئیسلامیدا.

**4. زلوبیا:** ھەندیک دەلین یەکەم کەس زریاب دایھیناوە و بریکیش پێیان وایە  
لەمەغریبەو گواستراوەتەو بۆ ئەندەلوس.

**5. بامیە:** شیرینیەکی زۆر بەر بلاوہ بۆ یەکەمجار لەئەندەلوس داھینراوە.

**6. طلیطلە:** ئەم شیرینیە ھەر لەلایەن خەلکی شاری طلیطلەو دروست  
کراوە کەلە روۆن و شەکر و بادەم دروست دەکری.

**7. کریم کارامیل بە ئەندەلوسیەکە ی "وسنو":**

8. بیستینوس: ئەمەش شیرینی خەلکی شاری مالقە بوو و دوایی بەشارەکانی ئەندەلوسدا لاوبۆو.

سەرچاوه/ میژوی Andalus



## قاوہ

لە ئیستادا و ناسراوہ کہ قاوہ خوار دنهوهیهکی ئەوروپیه، بەلام لەراستیدا بۆیهکەمجار لەمیژودا ئەم خوار دنهوهیه لە "یەمەن" نامادەکرا لەسەدەهی (9) ز، سۆفیهکان لەکاتی "الاعتکاف" دا کہ شەوان نەئەنوستن دەیانخوار دەوہ، پاشان گوازارایەوہ بۆ نیو قوتابیان لەقاھیرە، دواتر ھەموو میسر و پاشان لەسەدەهی (13) ز لەنیو تورکەکاندا بلاوبۆو. لەئەوروپا تا

پیش سدهی (16) ز نه ناسر ابوو، نهو بوو له لایمن بازار گانکی خه لکی  
(بوندقیه) بر ایه نهو روپا.

<http://lostislamichistory.com/5-muslim-inventions-that-changed-the-world/>

[https://en.wikipedia.org/wiki/History\\_of\\_coffee](https://en.wikipedia.org/wiki/History_of_coffee)

# قاوه

خواردنه ویه کی نهو روپیه؟! یان موسلماننه کان دایانه یناوه!؟



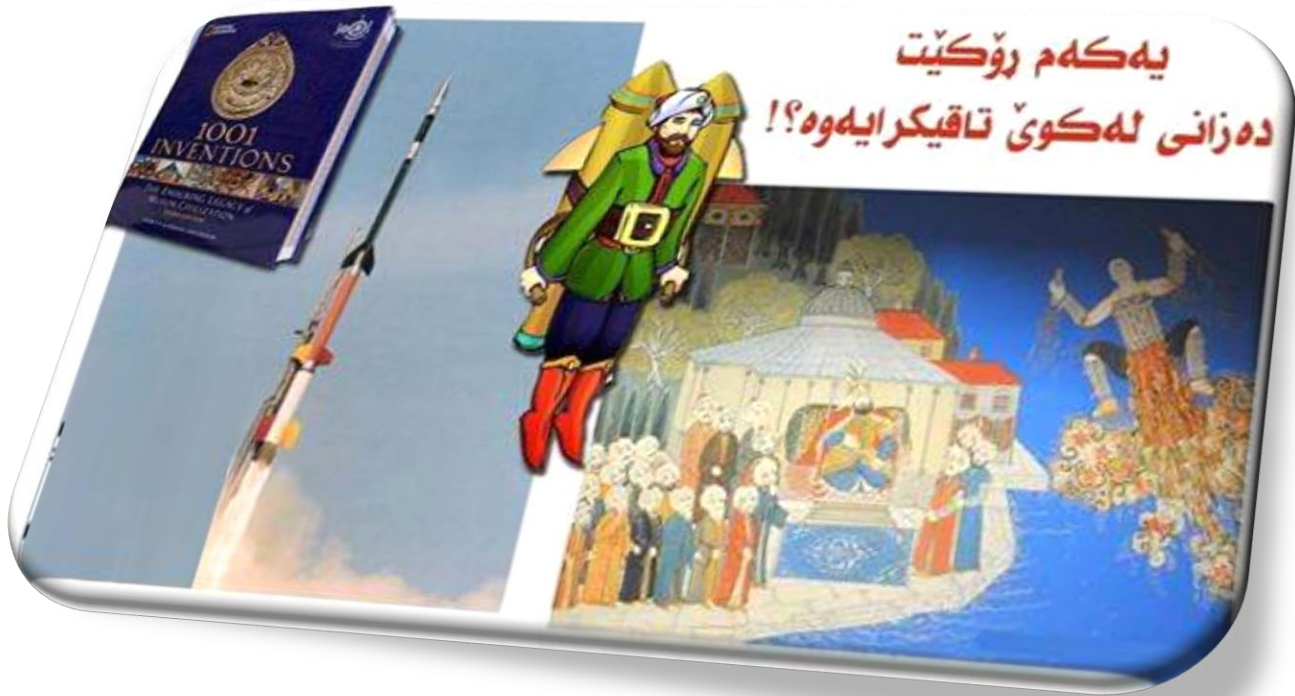

یهکهم رۆکیت (موشهك / صاروخ) سالی 1633ز دروستکرا له لایهن (لاغاری  
 حسهن شهلەبی) و خۆی ئاماده کرد که له بهر دەم ئاماده بو اندا ئەو بیروۆکهی  
 تاقییکاتهوه ، سولتانی عوسمانی ئەوکاتیش که مورادی چوارەم بوو دەستخوشی  
 لیکرد. ئەو بوو لاغاری ههستا به جیبه جیکردنی بیروۆکه کهی و که بری "54" رتڵ  
 باروتی لهخۆی بهستبوو و پینش ئەوهی دەرچیت . ئەو بوو کاتی هاویژرا پاش  
 ئەوهی ماوهیهک بهرەو ئاسمان رویشت دواتر بهرەو خوار هاتهوه و بهشیوهیهکی  
 سهلامهت کهوته ناو ئاوهوه .. بههۆی ئەم کاره جوانهیهوه له لایهن سولتانهوه خهلات  
 کراو کیسهیهک زیری وەرگرت و کراشه ریکخهری چهک لهسوپای عوسمانیدا .

# خۆر چەقە! لەكۆمهلهی خۆر

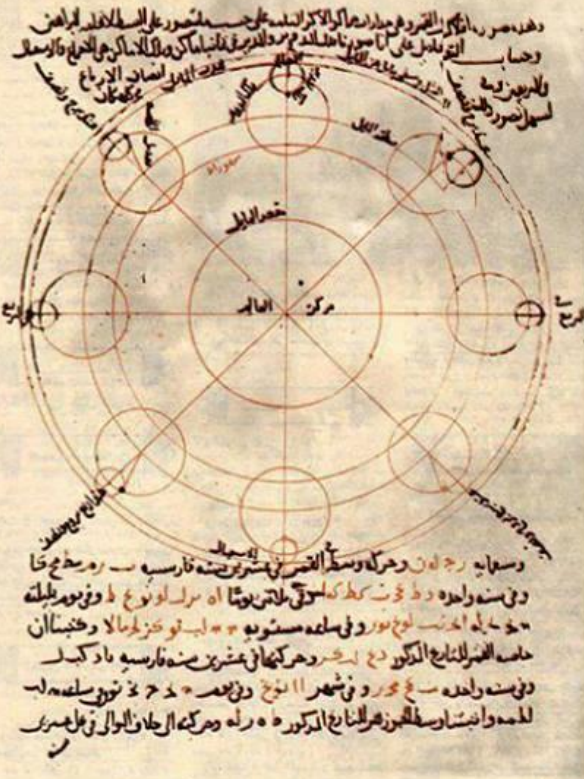

جولەیی هەسارەکان لەدییدی ئیبن شاطرەوه



**کۆپەرنیکۆس**  
1543 - 1473

لەپاش چەندین سال و  
دوای ئەوهی کتیبەکهی  
ئیبین شاطر گوازیهوه  
بۆ ناوچهکانی ئەوروپا  
بانگهشهی بۆ ئەوه کرد  
که خۆی خاوهنی ئەو  
بیروۆکهیه!

**ئیبین شاطر**

(1370-1470/1370-1470)

چەندین سال له  
پیش کۆپەرنیکۆسهوه  
سهلماندویهتی که  
خۆر چهقی کۆمهلهی  
خۆره و ههسوو  
ههسارهکانی تر به  
دهوریدا دهسوڕینهوه.

خۆر چەقە! لەكۆمهلهی خۆر

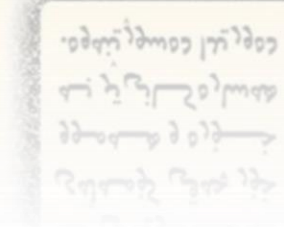
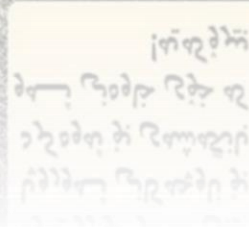
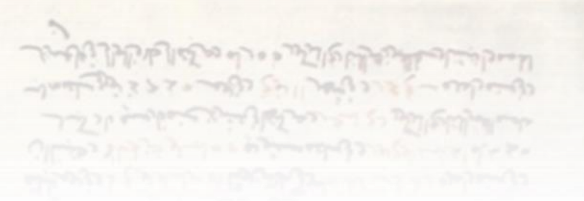



وینہ یه کی رونکراوی ئامیری  
 هه ناسه دانس دروستکراو، که  
 که سه ساره ز ا و دهریاوانه کانس  
 به غداد به کاریان هیناوه  
 له سالی ( 400 ک / 1100 ز ) . که

بیرونی له کتیبه که ی خوی  
 ئامازی به سنیواز و چۆنیه تی  
 دروستکردنی ئهم ئامیره  
 له کتیبه که ی خوی (الجماهر  
 فی معرفه الجواهر).

### سەرچاوه /

لطف الله قاري: اضاءة زوايا جديدة  
 للتقنية العربية الاسلامية، ص 102



هه ناسه دانس دروستکراو، که  
 که سه ساره ز ا و دهریاوانه کانس  
 به غداد به کاریان هیناوه  
 له سالی ( 400 ک / 1100 ز ) . که

## تایا ئەزانی

زلۆبیا بۆ یەكەمجار كەسیكى كورد

دروستی كردوو له ئەندەلوس بە ناوی

(زریاب). بۆیە خەلكیش ناویاننا

(زریابیە) و دواتر بوو (زلابیە / زلۆبیا)

نمونه ی بیناسازی شارستانیہ ته جیاوازه کانی  
ئیسلامی له بلنگوکانی مزگه وتی پیغه مبه ردا

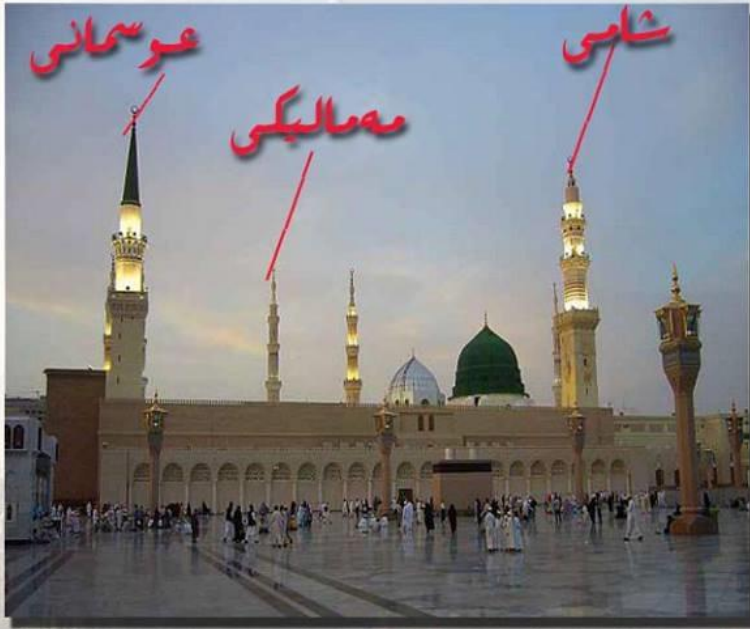



## گرنگیدانی زانا موسلمانه‌کان به مناره‌ی ته‌سکه‌نده‌ریه



له‌سه‌ده‌ی 12 زدا له‌کتیبنیکی په‌یوه‌ند  
به‌ میژوی نه‌ده‌بی فارسی



وینه‌ی مناره‌که له‌ کتیبی العجایب



وینه‌ی مناره و فانوسی ده‌ریایی له‌سکه‌نده‌ریه  
له‌ ده‌ستوسینکی ابو‌حامد غرناتی

## کورسی مامۆستا

کورسی لهئێستادا ماناکهی بهو جۆره لیکدهدریتهوه که هیمای بهریوهبهری و دهسهلاته و ئهو کهسهی لهسهر کورسیهك دائهئیشی لهدامودهزگایهکدا ناوی دهبرئ بهخواههی کورسیهکه **chairman**، سههتا ئهم ناوه چۆن هاتووه؟ نازانری بهلام ئهوهی گرنگه بوونی کورسیه لهقوتابخانه و مزگهوت و زانکۆکاندا، موسلمانهکان بهر له 1000 سال کورسیان داناوه و کهسی شارهزا و پسیۆر چۆته سهری و لهویوه وتار و بابهتی زانستی وتوو چونکه شوینی بهرز لهچاو ئامادهبوان وا دهکات ههموان ئاگاداری دهرسهکه بن چ لهروی دهنگیش و چ لهروی رهنگیشهوه. ئیبن عقیل که وهفاتی کردوو له 1119ز له زانکۆی مهنصور لهبهغداد خاوهنی کورسی خۆی بوو کاتی دهرسی وتوتهوه. یاخود له دانیشتنهکانی زانستهکانی فهرموده و نهحو ... بهههمان شیوه بووه. ههروهها ههندی جار دانیشتنهکان به کورسی ناودهبرا بۆ نمونه "دانیشتنهکانی بهرامکه" ناودهبرا به "کورسی بهرامکه"، ههروهکو چۆن لهئێستادا دهبینین لهزمانی ئینگلیزیدا ئهم زاراوه بهکاردههینری و دهوتری **chairman**.



بۇ يەكەمجار پىرۆكەك ئەوەك مامۇستا و قوتابى لە  
 قوتابخانەدا يەك جۆر پۆشاك و جلو بەرگان لە بەردا يىت و  
 لەگەل بەرزى شوپنى مامۇستا بەسەر قوتايپەكانيدا داھينانى  
 موسلمانەكانە و بۇ يەكەمجار لەسالى 830 ز لەشارى بەغدا  
 ئەنجامدرا و لەپاشاندا لەيەكەم زانكو لە مەغرىببىشدا  
 جىپەجى كراو لەويشەوہ گواسترايەوہ ئەوروپا.

خىتتوخى؟ كراو لەويشەوہ قوتايپەكانيدا داھينانى  
 لەگەل بەرزى شوپنى مامۇستا بەسەر قوتايپەكانيدا داھينانى  
 موسلمانەكانە و بۇ يەكەمجار لەسالى 830 ز لەشارى بەغدا

## ئەلزەھراوی كئىيە؟

ناوى خلف كورشى عباس زەھراوى ئەندەلوسىيە. بەھۆى ناودارى كئىيى  
"التصريف لمن عجز عن التأليف" بۆتە سەردارى زانايانى نەشتەرگەرى  
لە شارستانىيەتى ئىسلامىدا، و مامۇستاي زانستى نەشتەرگەرى لەسەدەكانى  
ناوەر است و رىنسانسى ئەوروى تا سەدەى 17ز. زەھراوى ئەستىرەيەكە  
لە ئاسمانى شارستانىيەت و پىشكەوتندا ھەمىشە دەگەشئىتەو، بەھۆى زورى  
ئەو داھىيان و خزمەتانەى كەلە بوارى زانستەكەيدا كردونى، كە لە  
ئەناسرى. ئەبو قاسم زەھراوى لە شارى "Abulcasis" ئەورويادا بە  
زەھرا "شارىكە دەكەوتتە دوورى 6مىل لە باكورى رۆژئاواى  
قورتوبە" مەھ لە ئەندەلوس لەدايك بوو لە سالى (325ك/936ز) و  
سەبارەت بە مردنەكەشى دوو را ھەيە، ھەندىك پىيان وايە لە (404ك/  
1013ز) مردووە، ھەندىكى تر پىيان وايە لە (427ك/1036ز) مردووە.

سەرچاوە

1. الزركلى: الاعلام، 2/ 310
2. الحموى: معجم البلدان، ج3/ 161.
3. د. راغب السرجانى: قصة العلوم الطبية

تايا ئەزانى بۇ يەكەمىن چار زاناي  
موسلماننى ئەندەلوسى "ئەلەھراوى"  
لە كاتىبە پىزىشكىيەكەى خۇيدا لەبە شىنگدا  
بە ناوى "جوانكارىيە پىزىشكىيەكان" باسى  
لە كرىيەى دژە خۇر كرىدووه



## ئىين ملكا

باوكى جولھزانى " "

بين مەلكا ئەلبەغدادى "فەيلەسوف و پزىشك و  
گەر دونناس" بوو. دائئەرىئ بەيەكەم كەس باسى  
لەشيوەكانى جولھ كر دىئ و پىناسەى كر دىن و پۆلىنى  
كر دىن بو سى بەش.

ئەم زانا گەورەيە لە بەصرە لەدايك بوو لە (480-  
560ك / 1087-1165ز)، لەپاشاندا ھاتۆتە بەغداد و

له لايهن خهليفه وه پشتيو اني لهكاره كاني كراوه و پيداويستي  
تاقير دنهوه كاني بو ناماده كراوه و هاوسه رده مي ههردوو  
خهليفه ي عهباسي (مقتدي و موسته نسر) بووه نهم  
داهينانه ي نهم زانايه به چهندين سهده له پيش نيوتنه وه بووه

<http://www.thestargarden.co.uk/Force-and-energy.html>

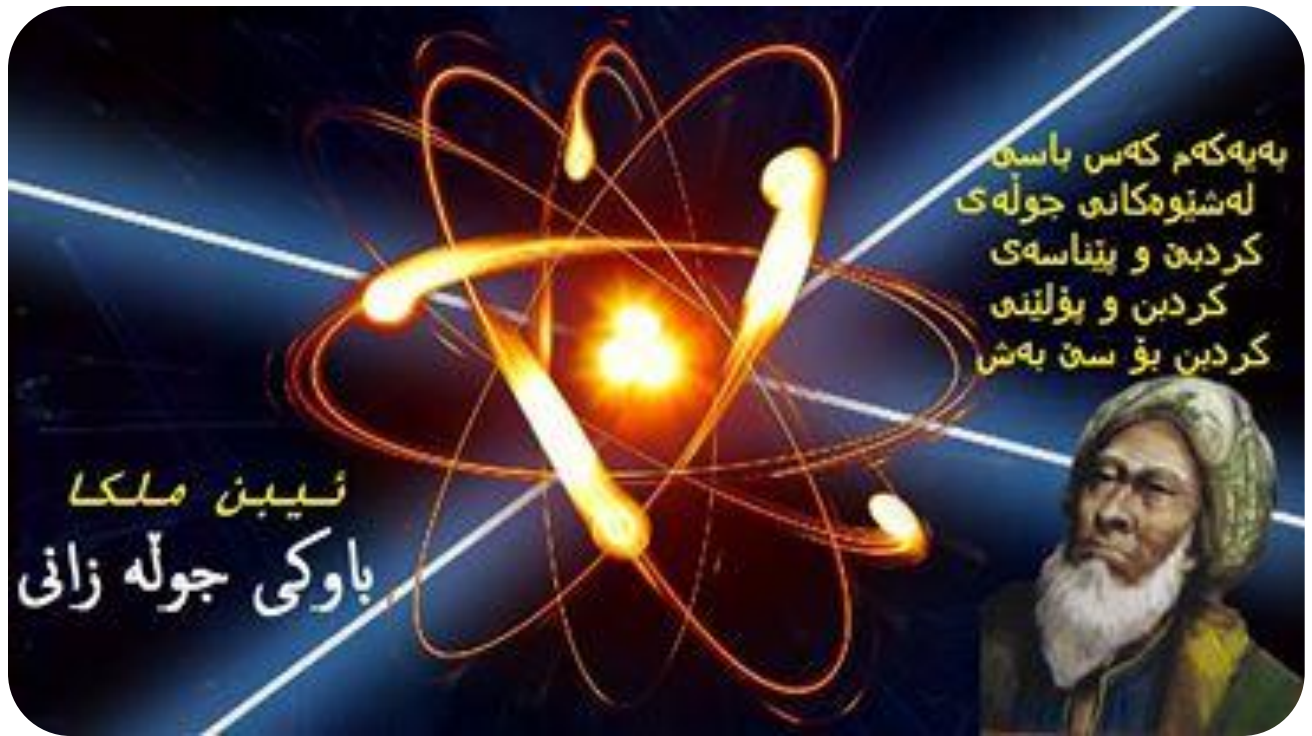

---

ئەبوبەكرى كەرخى دائىرىى بەيەكىى لە زانا شارەزاكانى زانستى بىركارى  
لەبەغداد لە دەورانى عەباسىدا، لىھاتوىەكانى لە بوارى ئەندازىارىدا  
Al-Karaji دەگەرايەوہ بوئەو گرنگىدانە زۆرەى بە جەبر و ژمىرىارى.

داهىنانەكەى

دۆزىنەوہى رەگى ژمارە بى دەنگەكان (ئەوانەى كە لەژىر رەگى دوجادا  
دەرنایەن وەك 2،3،5،6،7،8،10). ھەر وەھا داهىنانى چەند بىردۆزىكى  
تايبەت بە كۆى چوارجا و شەش جا

ئەمەش لىنكى كىتیبى (**الجبر و المقابله**)ى ناسراو بە (**الفخرى**)یە كە لەسالى  
(1853) ز بلاو بوئەوہ

<https://books.google.iq/books?vid=0uw8l9FL-Tnu1iaVc2MA6&id=tRQVa-zmKUwC&printsec=titlepage&dq=ibn&hl=fr#v=onepage&q=ibn&f=false>



کتاب فی الجبر والمعادنة وهو المعروف بالعربی  
للصالح العلامة ابی بکر محمد بن الحسن الکرجی

EXTRAIT DU FAKHRİ,  
TRAITÉ D'ALGÈBRE  
PAR ABOÛ BEKR MOHAMMED BEN ALHAÇAN ALKARKHİ

[MANUSCRIT 937. REPRÉSENTÉ ARABE DE LA BIBLIOTHÈQUE IMPÉRIALE].

PRÉCÉDÉ

D'UN MÉMOIRE SUR L'ALGÈBRE INDÉTERMINÉE  
CHEZ LES ARABES.

Traduit  
PAR F. WOEPCKE.



PARIS.

IMPRIMÉ, PAR AUTORISATION DE L'EMPEREUR,

A L'IMPRIMERIE IMPÉRIALE.

M DCCC LIII.



# نم لکھ رخی

داهینانہ کی

دوڑینہ وہی رہگی ژمارہ بی دہنگہ کان (نہوانہ کی کہ لہ ژیر  
رہگی دو جادا دہرناہین وہک 2,3,5,6,7,8,10). ہہر وہہا  
داهینانہ چہند بیر دوڑیکی تاییہت بہ کو کی چوار جا و شہش جا

کتیبہ کہ بہ زمانی فہرہنسی



یاری "بولو" یه‌که‌م یاری موسلمانه‌کانه داهینه ری یاریکه (هارون ره‌شیده)  
خه‌لیفه‌کانی عه‌باسیش زوربه‌یان تامه‌زرۆی ئەم یاریه بون  
سه‌ره‌تا له ده‌وره‌ی هارون ره‌شیده‌وه (170-193)ك ئەم یاریه ئەنجام در‌اوه  
وه له سالی 485 فارسه‌کان ئەم یاریه یان کرد  
له سالی 1922 ئەم یاریه گه‌شته ئە رجه‌نتین

[http://www.mainlesson.com/display.php?author=audisio&book=harun  
&story=hunt](http://www.mainlesson.com/display.php?author=audisio&book=harun&story=hunt)

<http://www.cais-soas.com/CAIS/Sport/polo.htm>

<http://archive.aramcoworld.com/issue/201304/polo.game.of.kings.htm>



## بیرۆنی

( بیرۆنی ) زانای گهورهی فلهسهفهو فلهکناسی و بیرکاری .  
ئهم داهینانهی نیشاندا بهسهلماندنهوه:

1. خیرایی تیشک " پرووناکی" زور خیراتره لهخیرایی دهنگ.
2. جیاوازی کردووه لهنیوان پلهی گهرمی ناوی کولاو و سارردا که ناوی بردووه به پلهی "غلیان".
3. دیاریکردنی کیشانهی کانزاکانی کردووه وهک "نالتون، ئاسن، یاقوت، زومرد، زیو، مسی زهرده،...).



**IN 1903, THE WRIGHT BROTHERS FLEW A PLANE FOR SEVEN SECONDS, JUST TWELVE FEET ABOVE THE GROUND**



**IN 1630, HEZARAFEN AHMET CELEBI FLEW A GLIDER TWO MILES FROM THE EUROPEAN TO THE ASIAN SIDE OF ISTANBUL. IT WAS THE FIRST INTERCONTINENTAL FLIGHT**



له سالی ۱۹۰۳ له لایمن بریانی رایتهوه  
فرۆکه یهك دروستكرا. كه ته نهها ۷ چركه  
فری و ۱۲ پی به رزیوه.

له سالی ۱۶۳۰ از له لایمن نه حمده  
چه له بیهوه دهورانیکی باز نه یی کرد به  
دووری آمیل له نه وروپاوه بو به شتی  
ناسیه که ی ئیسته نبول. نه مهش  
یه که مین گه شتی فرینه به نیو  
کیشوهره کاند.

## رازى به كهر زانايه تاقيكر دنه وه گانى له سه ر ئازه له كان ته نجام داوه

رازى تاقيكر دنه وه گانى فوى له بوارى پزىشكيدا كاتى ئاشكرا  
ده كرد كه نه نجامه كى له سه ر گيانداران به ده ست هينا بوو

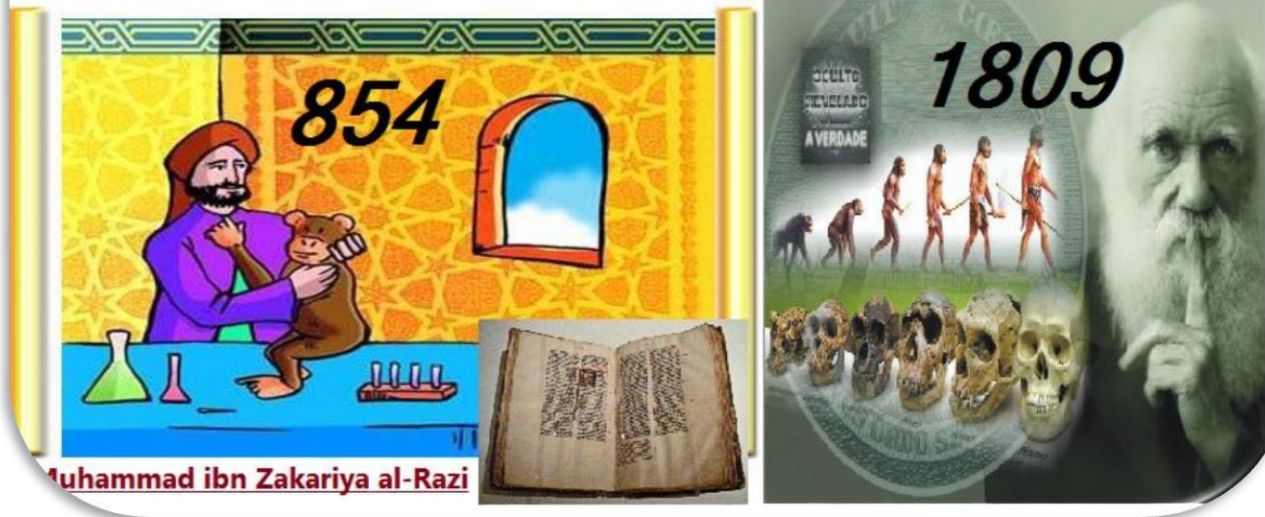

[http://www.thelivingmoon.com/44cosmicwisdom/02files/Muhammad ibn Zakariya al-Razi.html](http://www.thelivingmoon.com/44cosmicwisdom/02files/Muhammad%20ibn%20Zakariya%20al-Razi.html)



## ئوستورلاب ۋە

ئامېرىكە بۇ پېۋانى دورى  
شۈپنە كان بە كارىە ت  
ۋە ك قىبلە نماۋ **GPS** ىش  
بە كاردى



مىرە م ئوستورلابى  
داھىنە رى ئوستورلاب



<https://beforenewton.wordpress.com/daily-readings/science-in-the-islamic-world/mariam-al-ijliya-al-asturlabi/>

---

ئيدريسي كئيه؟!

ناوى ئهجو عبدالله محمد كورى محمدى ئيدرسيه، دائنه ري به دامه زرينه ري  
زانستى جوگرافيا.



موحه ممد ئیدریسی پاش ئەوهی پاشای صقلیهی نورماندی "روجری دووهم" لهسالی (1139) ز لهخۆی نزیك کردهوه و هاوکاری کرد له درسه کردنی زانستی جوگرافیادا، ئەوهبوو ئیدریسیش ههستا به لیکۆلینهوه و کۆکردنهوهی ههرچی نهخشه جوگرافیهکانه و زیاتر له ههزار گهریده و دهریاوانی بینی و لهپاش (15) سال توانی کتیهکهی بنوسیت بهنیوی "نز هه المشتاق إلى اختراق الأفاق" که به کتیهکهی روجریش دهناسری ( The book of Roger ) و پیشکەشی پاشای بکات که پیک هاتبوو له (70) نهخشهی وردی ولاتان و جیهان که پیشتر هیچ جوهره هاوشیوهیهکی نهبوو، لهگهڵ شیکردنهوهیهکی تهواوهتی بو ههر سی کیشوهری ئاسیا و ئهفریقا و ئهوروپا بکات تاوهکو هیلی کهمهیهی، ئەمەش به 200 سال پیش مارکو پولو بوو. ههروهها بو یهکهمجار پیشبینی کرد بو چیهی زهوی و به (22.900) میل پێوانهی کرد که به پێی زانستی ئەمرۆ نزیکیهتی زۆری ههیه کهبه (24.902) میل دیاریکراوه.

<http://www.morocoworldnews.com/2013/02/76964/morocco-s-charif-al-idrissi-the-greatest-medieval-arab-geographer/>

<http://www.marefa.org/index.php/%D8%A7%D9%84%D8%A5%D8%AF%D8%B1%D9%8A%D8%B3%D9%8A>

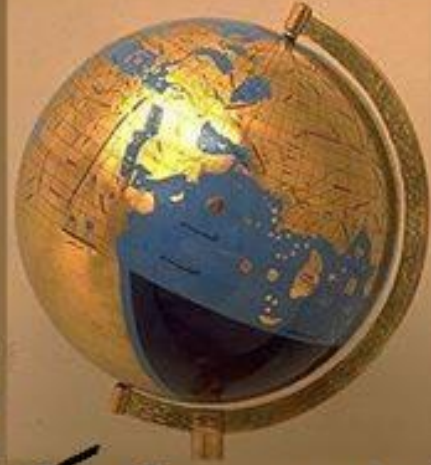
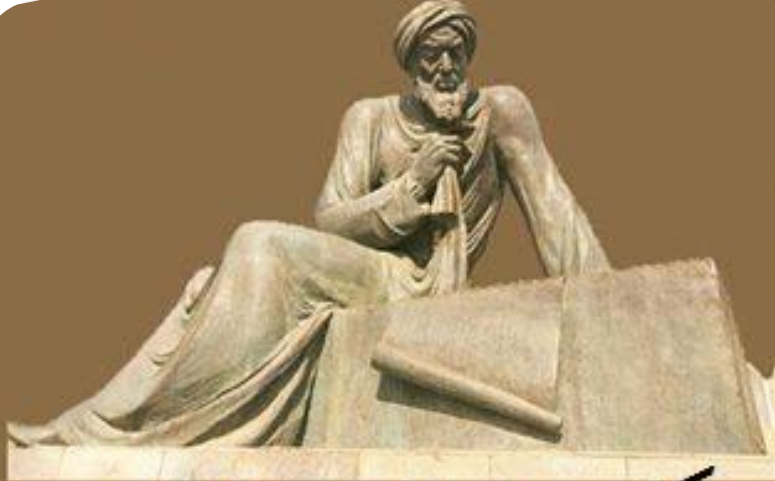

تیدریس یه که م که سپو نه خشه ی  
جیهانی کیشا له سالی (1139) ز

**الزهر اوی :** یه که مکه س بو که نه شته رگه ری ناو سکی کرد وه یه  
که م که سیش بو حه بی که بسولی دروستکرد له ریخوله ی پیشله به  
جوړی که قوت نه درا دوا ی ماوه یه شی نه بووه .

[http://www.1001inventions.com/mt/archives/blog\\_26/8APharmarmacy.pdf](http://www.1001inventions.com/mt/archives/blog_26/8APharmarmacy.pdf)

[https://www.rcpe.ac.uk/sites/default/files/ex-libris\\_7.pdf](https://www.rcpe.ac.uk/sites/default/files/ex-libris_7.pdf)



## ئە و دو که سه ی قاره ی ئە مریکایان دۆزیه وه پیش کریستۆفه ر

1- **تشینغ هوو** که به عه ره بی "**حی محمود شمس**" ه...  
یه کیکه له ده ریاوانه موسلمانه چینیه کان، له دایکبوه له سالی  
(1371) ز، له بنه مالیه کی موسلمان به ناوی **(ما)** له ناوچه ی  
**(بوتان)** له باشوری روژئاوای چین. چۆته لای ئەمیری ناوچه ی  
"تسو دی" له بنه مالیه ی "مینغ" و کراوته ئەمیری ده ریاوان  
(په کینی ئیستا). له مۆزه خانه ی چین میژوه که ی پاریزراوه .

## 2- پیری رئیس

یہ کی بوہ لہ نہ خشہ کیشہ مسولمانہ کان لہدایک بووہ لہ  
غالیبولی، کہ بنکھیہکی ئیداری دہریایی عوسمانی بوو،  
بہہاوبہشی لہگہل مامی "رئیس کمال" بہشداری کردووہ  
لہشہری نیوان عوسمانیہکان لہگہل بوندقیہ سالی 1498ز  
تاوہکو 1502ز.

پاش سہرکہوتنیان لہو شہرہ کرایہ گہورہی دہریاوانی میسر  
و ہہر بؤیہش ہہستا بہنہخشہ کیشانی چہندین نہخشہی  
جؤربہجؤر لہ "ولاتی میسر و جیہان و و کیشوہری ئہوروپا"  
و ہہردوو ئہمریقاکہ و ....

[https://ar.wikipedia.org/wiki/%D8%AA%D8%B4%D9%86%D8%BA\\_%D8%AE%D9%87](https://ar.wikipedia.org/wiki/%D8%AA%D8%B4%D9%86%D8%BA_%D8%AE%D9%87)

[https://ar.wikipedia.org/wiki/%D8%A8%D9%8A%D8%B1%D9%8A\\_%D8%B1%D9%8A%D8%B3](https://ar.wikipedia.org/wiki/%D8%A8%D9%8A%D8%B1%D9%8A_%D8%B1%D9%8A%D8%B3)



وینهی "پیری ریس" لهگهل پالھوانی یاری

"Assassins"

نهم دهریاوانه موسلمانان "پیری ریس" بهرادهیهك بوته جیگای سهرسامی خورئاواییهکان بههوی توانا بیهاوتاکهی لهواری نهخشهکیشاندا نهبینین جگه لهوهی چهندان لیکۆلینهوه و کتیب و فیلمی بهلگهنامهیی لهسهر کراوه

خراوخته نیو یاری "Assassins" که تیایدا وهکو کهسیکی شارهزا لهبوار ی نهخشهکیشان و دهریاوانیکی لیهاوو بهدهر دهکهویت که پالوانی یاریهکه سودی لیوهردهگریت .



داهینانی قه له م جاف له لایه ن ( المعز لدین الله ) خه لیفه ی فاتیمیه کان بو له سالی 953 له میصر داهینرا که بریاریاندا چیتر په ری بالنده نه کریته ناو مره که ب به لکو مره که ب بخریته ناو قه له م .

<http://computer7000.blogspot.com/2015/06/fountain-pen.html>

<http://www.slideshare.net/AbdullahJaz/muslim-contribution-to-science-30101272>



## شہ ترہ نج

یاریہ کی جہ نگی بو لہ ہندستان وہ ک

جہ نگی نیوان دو کومہ لئہ کر ا دواتر ئہ م یاریہ گوازیہ  
وہ بو ولاتی فارسو ئنجا ناوچہ عہ رہ بیکان مسولمانان ئہ م  
یاریہ جہ نگیہ یان گوری بو یاری فکری واتا بہ میشک بکری  
نہ ک بہ جہ ستہ دواتر بوہ یاریہ کی عالہ میو گواسترایہ وہ بو  
ئہ وروپا قہ شہ کانی مہ سیح ئہ م یاریہ یان قہ دہ غہ ئہ کرد  
پنیان

و ابو یاری کافرانہ

<http://abunawaf.com/25715->

[%D8%AD%D9%82%D8%A7%D8%A6%D9%82-](http://abunawaf.com/25715-%D8%AD%D9%82%D8%A7%D8%A6%D9%82-)

[%D8%AA%D8%A7%D8%B1%D9%8A%D8%AE%D9%8A%D](http://abunawaf.com/25715-%D8%AA%D8%A7%D8%B1%D9%8A%D8%AE%D9%8A%D)

[8%A9-%D8%B9%D9%86-](http://abunawaf.com/25715-8%A9-%D8%B9%D9%86-)

















[%D8%A7%D9%84%D8%B4%D8%B7%D8%B1%D9%86%D](http://abunawaf.com/25715-%D8%A7%D9%84%D8%B4%D8%B7%D8%B1%D9%86%D)

[8%AC/](http://abunawaf.com/25715-8%AC/)



# موسلمانەكان بۇ يەكەمجار يارى شەتەنجيان

لە يارىەكى جەنگىە وە گۆرى  
بۇ يارىەكى فىكىرى و نىۋدە و لەتى

	a	b	c	d	e	f	g	h	
8									8
7									7
6									6
5							g5		5
4	a4	b4	c4	d4					4
3	a3	b3	c3	d3					3
2	a2	b2	c2	d2					2
1	a1	b1	c1	d1					1



## الخوارزمی

یه که م که س بو ربه ری شیوه کانی بازنه و  
چوارگوشه و سیگوشه و قوجه کی دیاری کردوه



<https://menoflostglory.wordpress.com/category/1-%D8%AA%D8%A7%D8%B1%D9%8A%D8%AE-%D8%A7%D9%84%D8%B9%D9%84%D9%88%D9%85-%D9%81%D9%8A-%D8%A7%D9%84%D8%AD%D8%B6%D8%A7%D8%B1%D8%A9-%D8%A7%D9%84%D8%A5%D8%B3%D9%84%D8%A7%D9%85%D9%8A%D8%A9/1-%D8%A7%D9%84%D9%85%D8%AE%D8%AA%D8%B1%D8%B9%D9%88%D9%86-%D8%A7%D9%84%D9%85%D8%B3%D9%84%D9%85%D9%88%D9%86/page/41/>

#<http://sufistik.com/banu-musa-tiga-ilmuwan-bersaudara/>

<https://islaminindonesia.com/2013/12/18/latinized-names-of-muslim-scholars/>



<http://www.lib.udel.edu/ud/spec/exhibits/alchemy/ia.html>

<http://nataatmadja.blogspot.com/2015/06/jabir-ibn-haiyan-803-c.html>

## عه مامه

یه که مجار عه مامه له لایه ن مسولمانانی سوډان ئه کرایه سه ر بو  
پینچانهوی سهر نهبوو بهلکوو ئهوه کفنه کهیان بوو لهسهریان ههپینچابوو  
ئهمه لهبهر ئهوهی لهخوا بترسن کاتیک بریاریک ددهن ، و

ههمیشه مردنیان له یاد بیت

<http://hekmatdaoud.com/web/?p=810>

<http://archive.aawsat.com/leader.asp?article=314119&issueno=9736#.VzJOMFUrLIX>

<https://books.google.iq/books?id=GdbYAQAQBAJ&pg=PA70&lpg=PA70&dq=Sudanese+turban+shroud&source=bl&ots=ppa7nYwUST&sig=VriytSoUzLzUgpz6D0V6s28JUhA&hl=en&sa=X&ved=0ahUKEwj0tZXR8ujKAhVHXSwKHUN-BuUQ6AEITAB#v=onepage&q=Sudanese%20turban%20shroud&f=false>



## جاك سپارو كئيه؟

ناوى راسته قينهى (جاك بىردى) یش ناوى هاتووه. له دايك بووه له بهریتانیا. ههلهاتووه بو تونس دواى ئهوى باوهرى به ئیسلام هیناوه له گهله تهواوى سهراى كهشتیه كهیدا له سهدهى 16ز. خو شهویستهكى زورى بو بالنده ههبووه هه ربویه نازناوى (سپارو) كه بهواتای (بالنده) دیت لیناوه. پاش ئهوى بوته موسلمان ناوى خوى گوریوه بو (ریس یوسف) یان (یوسف ریس) و زهواجی کردووه له گهله ئافرته تیکدا كه ئهویش بوته موسلمان بهناوى (یاسمین صقلى). ئهم دهریاوانه پیش موسلمانبونی شهراب خوور و سهرخوشتیكى بی وینه بووه بهلام پاش موسلمانبونهكهى ئیدی وازی لیهیناوه و نهگهراوه تهوه سهرى. ههروهها رۆلئیکى گهورهى گیراوه له رزگارکردنى ههزاران موسلمان و یههودى كه بههوى دادگای پشکنینهوه ناچار دهبون له ئیسپانیا ههلبین و خویمان بدهنه دهریاوه و بینه جیهانى ئیسلامى، ئهم دهریاوانه بههوى توانا و سهلیقه جوانه کهیهوه توانیویهتی گیانی ههزاران موسلمان له مردن پاریزیت.

<http://www.14publications.com/blog/the-pirates-of-the-caribbeans-jack-sparrow-a-muslim/>

<http://www.virtualmosque.com/society/entertainment/the-legend-of-captain-jack-from-birdy-to-sparrow/>

<http://www.14publications.com/blog/the-pirates-of-the-caribbeans-jack-sparrow-a-muslim/>

## چاڪ سپارو

له دهريوانىكى شهرا ب خورهو بو موسلمانىكى رزگار كهر



**Mahomed's Baths : محمد باث**

له سالی 1759 یه که م شامپوی  
داهینا و بردیه به ریتانیا بو فروشتن



**داهینانی شامپو  
له لایه ن  
مسولمانیکی هندی**

<http://www.bl.uk/reshelp/findhelpsubject/history/history/asiansinbritain/professionalsentrepreneursandprinces/professionals.html>

<http://www.bhuntold.co.uk/queens-hotel/>

# سوری خوین

ئین نه فیس

607 ک/1213 ز-687 ک/1288 ز

یه که م پزیشک بو که باسی  
شیوازی سوری بچوکی خوینی کرد

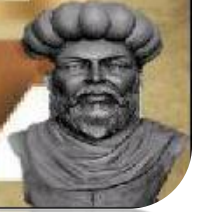

<https://heraldodeoregon.wordpress.com/2014/10/02/>

<http://muslimheritage.com/article/pioneer-physicians>

<http://jap.physiology.org/content/105/6/1877>



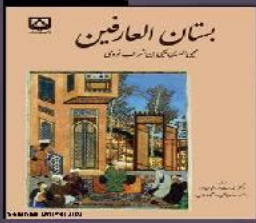

## عومه ري كوري خه طاب

نه وهوي له "بستان العارفين" دا دهلي: (خه ليفه  
عومه ري كوري خه تاب" بو ماويهك ريگه ي نه دا  
كه س له ده وله ته كه يدا سه فهر بكات به بي نيزني  
نهو، كه نه و يش به به لگه يه كي نوسراو بوو كه  
به خه تي خوي نوسراوو به بي نه و نوسراوه كه س  
نه يه تواني سه فه ركا، نه مهش كاتي بوو نه گه ري  
دهر كه وتني فيتنه له نارادا بوو". له سه رده مي  
تولوني ه كانيشدا له ميسر بويه كه مجار "جواز  
السفر" داهينرا و هه ر به و ناوهش ناوده برا

PASSPORT

[http://saranajjar.blogspot.com/2013/04/blog-post\\_9850.html](http://saranajjar.blogspot.com/2013/04/blog-post_9850.html)



## ژماره سفر



9	8	7	6	5	4	3	2	1	0	ژماره عهزمبیهکان
۹	۸	۷	۶	۵	۴	۳	۲	۱	۰	عهزمبى - هندى
۹	۸	۷	۶	۵	۴	۳	۲	۱	۰	عهزمبى - هندى روژمه لاتى - فارسى
۹	۸	۷	۶	۵	۴	۳	۲	۱	۰	هندى (نېستا)
९०	८१	७२	६३	५४	४५	३६	२७	१८	०९	تامیل
IX	VIII	VII	VI	V	IV	III	II	I		رومانى (نهوروبى)

موسلمانان کان توانیان بویه که مجار ژماره سفر  
دابهنین و لهپیش ژماره یه که وه دابینین، بههوی  
نهم داهینانه شهوه ژماره رومانیه کان شکستیان  
هینا چونکه نهدهتوانرا به ناسانی ژماره ی دهیان و  
سه دان و ..... یان پی بنوسری.

<https://www.quora.com/Why-are-the-so-called-Arabic-numerals-0-1-2-3-4-5-6-7-8-9-not-used-in-Arabia-What-numeral-set-is-used>

# هیزی کیشکردن

Isaac Newton

إسحاق نیوتن

Al-Khazini

الخازنی



زانای موسلمان "ئه‌لخازنی" یه‌که‌م‌که‌س بووه باسی له  
"هیزی کیشکردن" کردوووه و ده‌لی: "ته‌نه‌کان ده‌که‌ونه  
سه‌ر زه‌وی به‌هۆی هیزی کیشکردنه‌وه و په‌یوه‌ندی هه‌یه له  
نیوان خیرایی و دووری و کیشدا .

ئه‌لخازنی (۱۱۱۵-۱۱۵۵) ز، نیوتن (۱۶۴۲-۱۷۲۷) ز



<http://www.muslimheritage.com/article/merv-history-science-and-learning#section5>

<https://en.wikipedia.org/wiki/Al-Khazini>

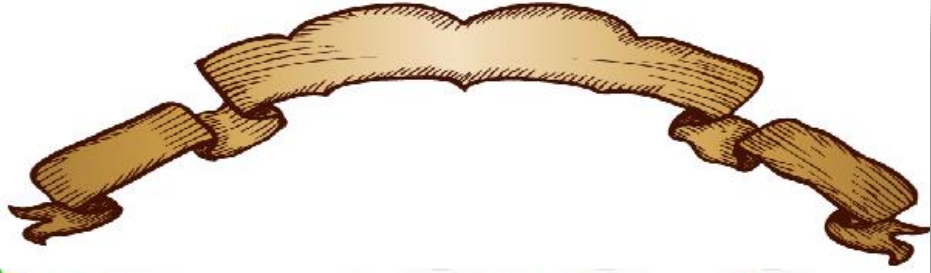

## یهکم ههلبژاردن لهسهر شیوازی نوی



بۆ یهکههجار ههلبژاردن که ههردوو رهگهز (ژن و پیاو) بهشداری  
تیدا بکهن بۆ ههلبژاردنی سهروک (خهلیفه)ی ولات .. له ههلبژاردنی  
عوسمان و عهلی (رهزای خویان لی بیته)دا بوو... که له لایهن نهندامی  
شورای نهو کات (عبدالرحمن کوری عوف)هوه سه ریه رستی کرا.



سه رچاوه : له کتییی ژیان نامه ی خه لیفه  
کان عمر بن خطاب عثمان بن عفان

# کتیبیک لهسه " چیشْت لیدان "

## پیش (۱۰۰) ساک لهمه و بهر



" کتاب الطبخ " لابن سيار الوراق في المكتبة الوطنية في فنلندا

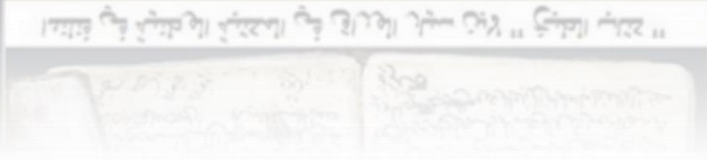

## ياساى گشتى لۇگارېتم



خەۋارىزمى دائىمىرى بەيەكەم زاناي بىركارى كە ياساى  
گشتى لۇگارېتمى داناۋە، كە تا نەمىرۇش بەناۋىيەتى  
”لۇگارېتمى = خۋارىزمى ، ھەروھە يەكەم كەسېش  
بوۋە كە پەيۋەندى نىۋان (جەبر) و (ھەندەسە)ى  
دۇزىھەۋە.

<http://nataatmadia.blogspot.com/2015/06/780-840-ce-abu-abdullah-mohammad-bin.html>

<http://kathyreck.weebly.com/al-khwarizmi---father-of-algebra.html>

[https://en.wikipedia.org/wiki/Muhammad\\_ibn\\_Musa\\_al-Khwarizmi](https://en.wikipedia.org/wiki/Muhammad_ibn_Musa_al-Khwarizmi)

# كارتون

بيروكهي شهر يه كه لهم فيلمه سينه مائي و نه فلام كارتونانه  
له چيروكي (حي بن يقظان/ زيندووي بيدار) هوه وهرگيراهه

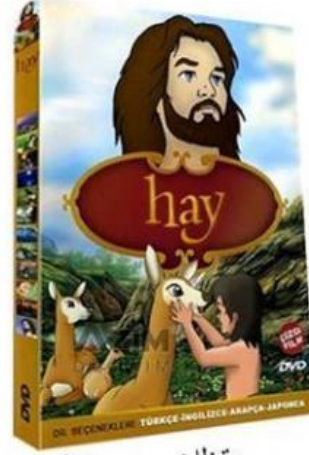

\* نه م چيروكه بو يه كه مجار  
له لايهن ئيبن سينا وه نوسراوه،  
پاشان ئيبن نه فيسيس له سهر  
نهو بيروكه چيروكيكي نوسي و  
دوا جارش ئيبن توفهيل  
نوسيويه تي.

سهر جاوه

عباس محمود العقاد: اثر العرب في الحضارة الاوروبيه -  
د سلیم الحسنی: 1001 اختراع -

حي بن يقظان

## جلوبه رگی تاييهت به پاريزگاري له سولتان



له يهكئ له دهستنوسهكاني شارستانيهتي ئيسلامي باس له جلوبه رگی تاييهت به پاريزگاري له تهقينهوه و ئاگر كراوه. وهك له وينهكهدا بهديار دهكهوئ ئهم جلوبه رگه تهنانهت كراوته بهر ئهسپهكانيش تاوهكو گيانيان پاريزراو بئيت .

<https://www.youtube.com/watch?v=48TwU3ba-Z0>





## ئىمپىراتور نۆرمان



يە كىكە لە ئىمپىراتورە كانى ئە وروپا كە خولياي  
جلوبە رگى مسولمانان بوە وە ك عە باو مئزەر  
وہ بە زمانى عە رە بيش قسە ي كرددوہ هە ر بؤيە  
عە باى رە ش لە كاتى بؤنە و ئاھە نكى تەخەر و جا

ئە پؤشرا لە ولاتانى ئە وروپا

## رۆدریگو

یهکهم ده‌ریاوانی موسلمانانیه نهندهلوسی بوو که جیگری کریستوفهر کۆلومبس بوو. ئەم ده‌ریاوانه له‌کاتی گهشتکردنی له‌گه‌ل کۆلومبیدا باوکیان کوشت له نهندهلوس به تۆمەتی موسلمانانیه له‌لایهن مەسیحیه توندرو هه‌کانه‌وه. کۆلومبسیش له یاداشته‌کانی خۆیدا ناوی تۆمار کردوه که یه‌کهم کەس بووه زه‌وی نوێ "ئه‌م‌ریکا"ی بیینی و به‌لینی دیاریه‌کی گه‌وره‌ی پێدا به‌لام کۆلومبس دواي به‌لینه‌که‌ی نه‌برده سه‌ر و دیاریه‌که‌ی پێنه‌دا. ئەم په‌یکه‌ره ئیستا له ئیشبیلیه‌یه که یه‌کیکه له شاره‌کانی نهندهلوس.



## زانستی کۆمه‌لناسی مروّیی (علم الاجتماع البشري)

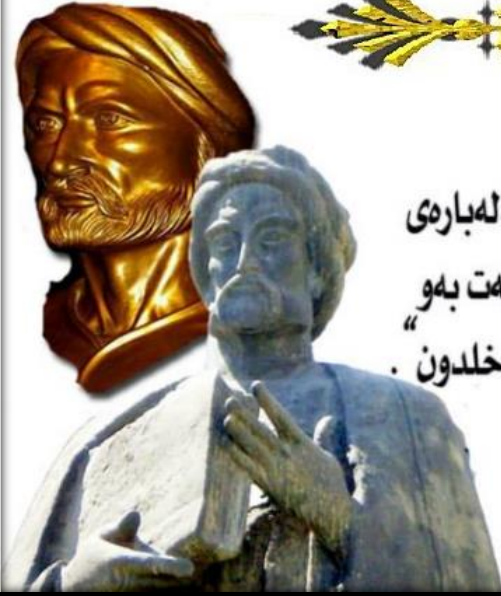

ئیبین خەلدون (۱۳۳۲-۱۴۰۶) دائەنری بەیە کەم کەس کە لەبارە ی  
زانستی کۆمه‌لناسی مروّییەوه دوابییت و چەند یاسای تایبەت بەو  
بوارە ی دارشتییت لە کتیبە بەناویانگە کە ی ”مقدمە ابن خلدون .

<http://www.muslimheritage.com/article/ibn-khaldun%E2%80%99s-theory-taxation-and-its-relevance-today>



## گهسی عوسمانی



ئهو كهسهی كه له بواری خواردندا کاری دهکرد دهبوایه  
سهری ببهستایه و قژی دیارنهبوایه، ههروهها قۆلهکانی  
ههئمالیایه و هیچ مویهکی پیوه نهبوایه، لهگهڵ رهچاوکردنی  
رینماییهکانی تری تایبتهت به پاكوخاوينی چیشتهخانهکهی

<http://www.flickriver.com/photos/ottomanpictures4/popular-interesting/>

## ابن خلف المرادي

زانا و ئەندازيارى ئەندەلوسىيە و دانەرى كتيبي "كتاب الأسرار في نتائج الأفكار" كەلەلايەن "لورنسيهكانهوه" موه لەفلورەنسا دۆزرايهوه، ئەم دەستتوسە ژمارهيهكى زۆر ديزاينى سەعات و چەندىن ئامپىرى ترى لەخۆگرتوو، لەگەڵ ئاشى ھەوايى، ھەروەھا شەرحى (31) ئامپىرى ميكانىكى و سەعاتى شەمسى بەشيوەى زۆر پيشكەوتوو باس کردوو.

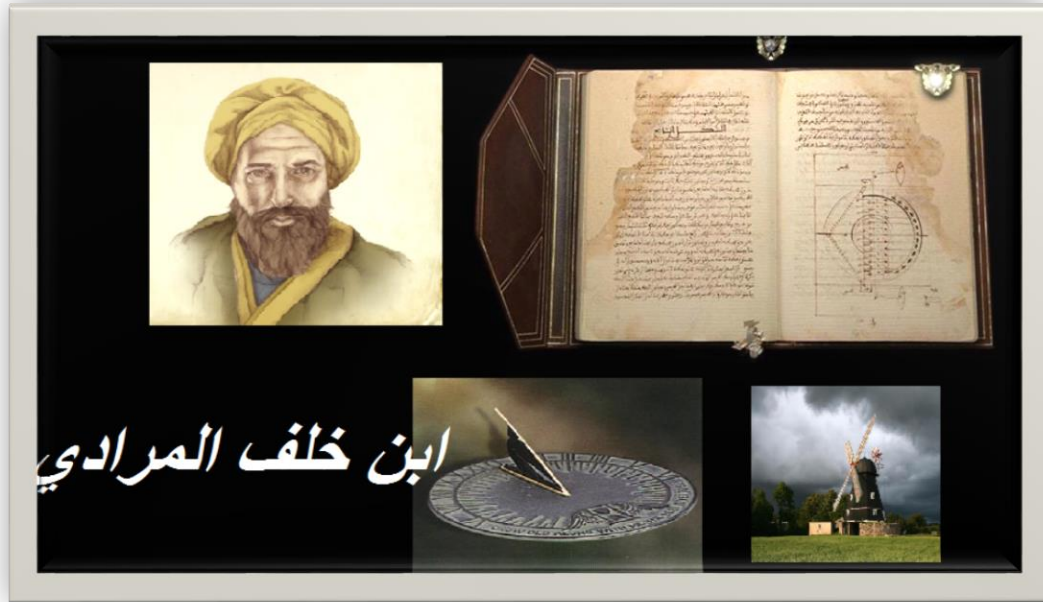

# فارابی

دانەری یاساکانی ژەنینی ئامیره مۆسیقاییهکان  
فارابی بە رهگهز تورک دائه نرئ بهیه کهم دانەری یاسای ژەنینی ئامیره  
مۆسیقاییهکان، که تاوهکو ئیستاش پهیرهویان لی دهکریت، ههروهها خاوهنی چهندین  
ئاوازی میوزیکیه.  
"مامۆستای دووهم"

.....  
ناوی "ئەبو نەصر محمد کوری محمد کوری ئوزلغ کوری ترخان ئەلفارابیە. له  
دایکبووه له (260ک/874ز) له فاراب له ههریمی تورکستان و وهفاتی کردووه له  
(339ک/950ز). یهکیکه لهفهیلهسوفه مۆسلمانهکان و به دانایی و زانستی فهلسهفه  
بهناوبانگ بووه. بۆیه نازناوی فارابی ئینراوه بهناوی ناوچهی له دایکبوونهکهیهتی که  
ویلایهتی فاراب بووه. باوکی سهروک لهشکر بووه. هاتوته بهغداد بۆ ماوهیهک و  
پاشان چۆته سوریا و گهراوه به شار و ولاتاندا و پاشان گهراوتهوه دیمهشق و  
لهوی ماوتهوه تاوهکو وهفاتی کردووه. ناودهبرئ به مامۆستای دووهم لهبهر ئەوهی  
مامۆستای یهکه که لهباری مهنتیقدا ههبی ئهرستوی فهیلهسوفی یونانیه و  
فارابییش ئەو کهسهیه که شهرحی مهنتیقهکهی ئەوی کردبی بۆیه دهبیته مامۆستای  
دووهم.

# فارابی

"دانهری یاساگانی ژهنینی  
ئامیره مؤسیقیهگان"

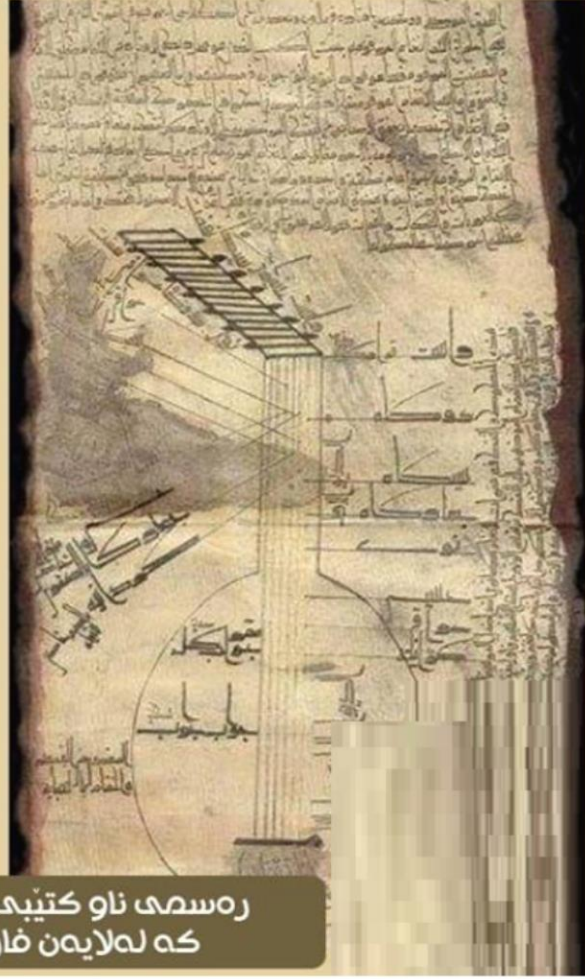

رهسمی ناو کتیبی "الموسیقی الکبیر"  
که لهلایهن فارابیوه نوسراوه

## ته قلو باب

ئهمه داهيناني دهوراني مسولماناني عوسمانيه كه له جياتي زهنگي ئيستا  
بهكار هاتووه

<https://books.google.iq/books?id=EuxsKUAY0qAC&pg=PA153&lpg=PA153&dq=door+knockers+Ottoman&source=bl&ots=VPt9W0GNBi&sig=YHK6kb0umfDJbrh9648zk88koE0&hl=en&sa=X&ved=0ahUKEwjlyqvcoOzLAhWCipokHXJCDyoQ6AEIGzAA#v=onepage&q=door%20knockers%20Ottoman&f=false>

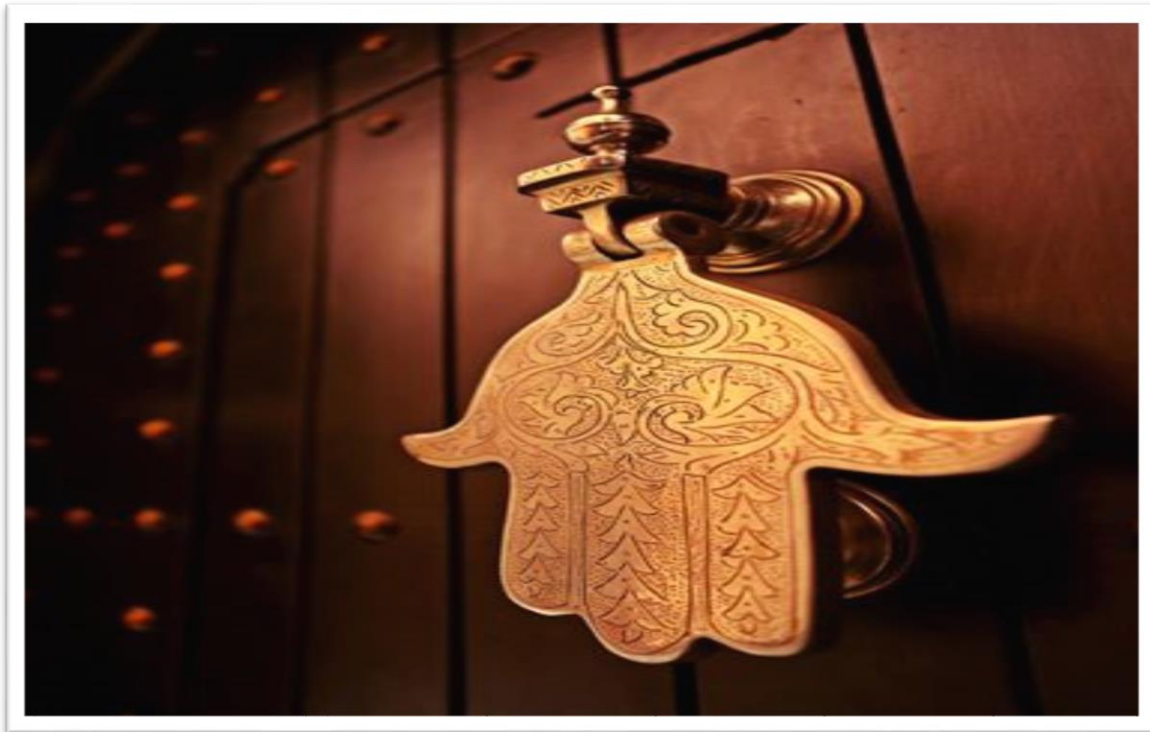



## ئامپیری فینک که ره وه له لایه ن مسوئلمانان

### *Captador de viento*

عه باسیه کان له به غداد دائه نرین به یه که م داهینه ری فینککه ره وه بو کوشکو دیواره کان

عه باسیه کان له به غداد دائه نرین به یه که م داهینه ری فینککه ره وه و به تاییه تیش بو سهردهمی خهلیفه ی به توانا **(هارون رشید)** ی دهگیر نه وه که ههستاوه به دانانی ئەم فینککه ره وه یه له کوشک و خهسته خانه کاندای و که به هه مان شیوه ی **(دکت)** ی ئیستا بو وه، به لام موسلمانان پینان وتوو **(بادهنج)**، جا بو ئەم مه بهسته ههستاوان به دانانی کهتان و لیدانی بون له کهتانه که وه تاوه کو له کاتی فینکیه که دا بونی ژوره کهش خوش ببیت، ههروه ها له لایه ن گهریده ئیسلامی و نهوروپیه کانه وه ئاماژه دراوه و له شیعری شاعیره کانیشدا ئاماژه یان پیداو ه.

<http://moleskinearquitectonico.blogspot.com/2009/07/la-otra-cara-de-dubai-torres-de-viento.html>

<http://www.ideassonline.org/public/pdf/Iran-WindTowers-ESP.pdf>



داهیتانی مسولمان نامیری فینککه ره وه



**ئاميريك توناي بهرزكردهوي ٣٠٠٠رتل (١٤٥٠كگم) به هيزي  
يهك كيلو .... له داهينانه كانى زاناي موسلمان تقى الدين  
الدمشقي**

له ناو يهكى له دهستنوسه كانى تاييهت به ئاميره كاندا، تقى الدين وينه  
ئاميريكى دروستكردوه له نيو نه و ئاميرانهى كه توناي بهرزكردهويان ههيه،  
نه و يش بهرزكردهوي كيشى ٣٠٠٠رتله (١٤٥٠كگم) به هيزي يهك كگم.  
نهم داهينانهش له دهرويهري ١٥٥٠ز بووه، واته پيش ٦٠٠سال بهر له ئيستا.

نمونه يهك له وينه نيه و نه و ئاميره  
له موزه خانهى زانسته ئيسلاميه كان له ئيسته نبول

## فانوسى ره مهزان

موسلمانه كان له ده مورانى خيلافهتى ئيسلاميدا له بهر نه وهى هه نديكى زوربان ماليان  
له مزگه وته وه دوور بوو، وه گوپيان له بانگ نه ده بوو له كاتى ئيوار هدا و تاوه كو  
روژو وه كه يان بشكينن، هه ربويه كه سى بانگييز له كاتى بانگى ئيوار هدا ده چوو ه سه ر  
به رترين بلنگوى مزگه وته كه و له وى فانوسه كه ي دائه نا تاوه كو شه و قه كه ي

لەلایەن خەلكە دورەكەوە بېئىریت و روژووەكەیان بشكینن ... ئیتر ئەم فانوسە لەسەر بڵندگۆی مزگەوتەكە دەماوە تاوەكو كاتى (ئیمساك) كەلەلایەن بانگبێژەكەوە دەهینرایە خوارەو و ئەمەش بەلگەبوو لەسەر دەست پێكردنى روژىكى تری نوى بۆ روژوو گرتن.

هەر وەها وەك خۆشى دەربرىنىك بۆ مانگى رەمەزان لەسەردەمى فەتمیەكاندا و لەسەردەمى المعزالدین الله لەمیسر لەسالى (362ك/973ز) هەو كرىە عادەت كە لەهەوتەم روژى رەمەزاندا وەك خۆشى دەربرىنىك بۆ ئەو مانگە هەموو كوۆلانەكان بەفانوس برازیننەو و شەوەكەى روناك بكەنەو.



## تۆپى بەربانگ

يەكەم رۆژى رەمەزانى سالى (865) ز لەشارى قاھىرەى پايتەختى مىسر سولتانى مەمالىكى "خشقدم" ھەستا لە كاتى بانگى ئىوارەدا بەتەقاندنى تۆپىك، خەلكەكە گوڭيان لەو دەنگە بوو و ايانزانى سولتان بو مەبەستى رۆژوو شكاندى ئەوان ئەو تۆپەى تەقاندو! بەلام مېژونوسان دەلېن سولتان ئەو تۆپەى تازە بو ھاتوو و لەو كاتەدا بەبېئاگابى لەكاتى بەربانگ تۆپەكەى تەقاندوو، بەلام كاتى بېنى خەلكەكە بەمە خوشحالن و دەستخوشيان لېكرد، فەرمانىدا بكرېتە كارېكى رۆژانە و لەكاتى بەربانگدا بتەقېنرى، پاشان تەنانەت بو كاتى بەرۆژوو بون (ئېمساك) و خۆركەوتنېش دەتەقېنرا. يەكەم ولات لەدوای مىسر، شامىەكان بون پاشان بەغداد و ولاتى تر ئەم كارەيان ئەنجامدا و بوو كلتورېك لەناوياندا.



تۇپى بەربانگ  
لەچپەوۈ ھاٹوۈۈ؟!

## تۆپخانه

تۆپخانه و دروستکردنی تۆپ له میژووی عوسمانیدا دهگهر یتهوه بو دهورانی سولتان (مورادی یهکههه) که له جهنگی "کۆسۆقو" دا بهکاری هینا. پاشان گهورهترین تۆپخانه دروستکرا له سهرودهمی سولتانی لاو (محمد فاتیح) بو تیکشکاندنی شوراکانی قوستهنتنیه. دواتر تۆپخانه له ئهوروپا خیراییهکی زوری بهخۆوه دی له بهرهو پینشچونیدا له چاو عوسمانیهکان له سهدهی 17ز.



## چادرگه‌ی عوسمانی

گرنگیدان به چادرگه له میژوی عوسمانیدا زۆر بلاوه و تهنانهت چادرگه‌کانی عوسمانی جیگای سهرسامی خۆرئاواییه‌کان بون و له‌کاتی شهره‌کاندا به یه‌کی له ده‌سکوته باشه‌کان دایان دهنه‌گهر به‌دهستیان کهوتبا، عوسمانیه‌کان ئهو شوینی که چادرگه‌کانیان تیدا ده‌پاراست پێیان ده‌وت (مهتره‌انه). جۆره‌کانی چادرگه‌ش ئه‌مانه بون:

یه‌که‌م:

ژوری سهردار و گه‌وره (چادرگه‌ی سولتانه‌کان) ئهم چادرگه‌یه له‌کاتی گه‌شت و رویشتنه‌کاندا به‌کارده‌هات بو سولتان و شیخولئیسلام و وه‌زیره‌کان خاوه‌ن پۆسته‌ی بالاکانی ده‌وله‌ت که له‌لای چادرگه‌ی سولتاندا هه‌له‌دران و به‌هه‌مان جۆر بوون.

دووهم:

چادرگه‌ی پاشا

تایبه‌ت بوو به وه‌زیره‌کان، که تاییدا گه‌وره و سهرکرده‌کان گه‌فتوگو و ریگاچاره‌یان دائه‌رشت تیدا بو بردنه‌وه‌ی شهره‌که.

سێیه‌م:

چادرگه‌ی پشو و خه‌لوه‌کیشان



ئەم چادرگە تايبەت بوو بە سەدرى ئەزەم "راویژکاری گەورە" کە شوینی  
پشوو و خەوی بوو.

چوارەم:

چادرگەى گەنجینە

بەکار دەهینرا بو پاراستنى کەلوپەلى جەنگى لە کاتى رویشتن و  
گەشتەکاندا.

پینجەم:

چادرگەى گەر ماوەکان

ئەم چادرگەنە زۆر بون بو زۆر بەی گەشتیار و کارمەندان بەکار دەهات کە  
خویان تیدا ئەشۆرد.

شەشەم:

چادرگەى نەخۆشخانە

ئەم چادرگە لەناو هەو بەش بەش بوو بەشى چارەسەر و مانەوہى نەخۆش و  
حەوتەم:

چادرگەى خەز نکر دنى خۆراک

ئەمەش تايبەت بوو بە عەمبار و خەز نکر دنى خۆراک لە کاتى گەشتەکاندا.

# چادر گەي عوسمانى



چادر گەي سولتانهان

چادر گەي پاشا

چادر گەي پشودان و خەلوە كيشان

چادر گەي سەر كردهى سوپا

چادر گەي گەنجينه

چادر گەي گەرماو

چادر گەي نەخۇشخانه

چادر گەي خەزنگردنى خۇراك

## عائيشه قورتوبى

خانمى موسلمانى ئەندەلوسى خاۋەنى يەكەمىن كىردنەۋەى ھۆلى ئەدەبىيە  
تايىبەت بە ئافرىتان؟  
رۆز ھەلاتناس "گوستاف لوبون" یش لەو بارەيەۋە دەلى: "موسلمانەكان  
خاۋەنى يەكەمىن ھۆلى ئەدەبىن تايىبەت بە ئافرىتان و ئەورۇپىيەكانىش  
لەوانەۋە فىربون".



عائيشه قورتوبى  
خاۋەنى يەكەم "ھۆلى ئەدەبى تايىبەت بە ئافرىتانە"

## فاتیمه‌ی فه‌ری

خاوه‌نی یه‌که‌م زانکۆ له‌جیهاندا "859" ز  
ئهم خاتونه له‌گه‌ڵ ئه‌وه‌ی که خۆی که‌سیکی زیره‌ک و خوینده‌وار و موسلمان  
بووه هه‌ولێ داوه له‌رێگای ئه‌و میراته‌ی له‌باوکیه‌وه بۆی به‌جێ ماوه  
خزمه‌تی مرو‌فایه‌تی بکات هه‌ر بۆیه له‌سه‌رده‌می ده‌وله‌تی ئه‌داریه‌سه و  
له‌سه‌رده‌می مه‌لیک "ئیدریسی دووهم" هه‌ستا له‌بنیاتنانی ئهم قوتابخانه‌یه  
که‌له‌یه‌ک کاتدا په‌یمانگایه‌کی ئاینی بوو له‌هه‌مان کاتیشدا زانکۆیه‌ک بوو بۆ  
زانسته جۆر به‌جۆره‌کان هه‌ر بۆیه ده‌لێن یه‌که‌م زانکۆ له‌سه‌ر شیوازی نوێی  
ئهم سه‌رده‌می دروست کرا بێت زانکۆی قروینه‌. پاشتریش له‌لایه‌ن  
براکه‌یه‌وه مزگوتیه‌ک له‌ته‌نیشتیه‌وه دروست کرا.



فاتيمه فھري  
خاوهني يه كه مين زانگو له جيھاندا



[http://www.art.com/products/p22113745768-sa-i7636180/an-arab-dyer-dyeing-cloth-and-the-tools-of-his-trade.htm?rfid=547673&tkid=0&ctid=263316052&sorig=0%3FWT.cg\\_n%3DGallery+Search+Redirect&WT.oss=22113745768%2A&SSK=22113745768%2A&RFID=547673&aaCanvas=true](http://www.art.com/products/p22113745768-sa-i7636180/an-arab-dyer-dyeing-cloth-and-the-tools-of-his-trade.htm?rfid=547673&tkid=0&ctid=263316052&sorig=0%3FWT.cg_n%3DGallery+Search+Redirect&WT.oss=22113745768%2A&SSK=22113745768%2A&RFID=547673&aaCanvas=true)

# رهنگ کردن

موسلمانه‌کان به‌هوی گرنگیدانیانه‌وه به زانستی کیمیا چهن‌دین تیگه‌له و رهنگیان دۆزیه‌وه، به‌تیبه‌تی له‌شاری به‌غداد و پاشان نه‌نده‌لوس و مه‌غریب. رهنگ‌کردنی موسلمانه‌کان له‌بازاره‌کانی نه‌و کاتی جیهاندا داوای زۆری له‌سه‌ر بوو به‌هوی نه‌و داهینانه‌ی موسلمانه‌کان ده‌یانکرد له‌بواری رهنگ‌کردندا.

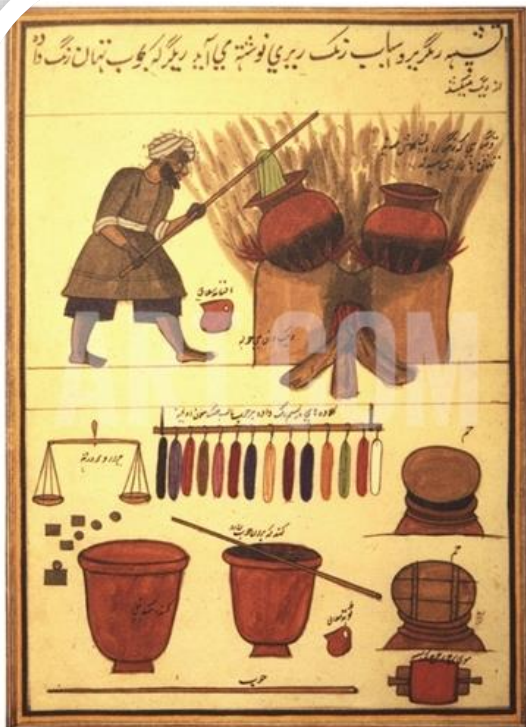

## مه‌نجه‌نیق

وینیه‌ک له‌کتیپی "الأنبق فی المنجیق" ی زانای تاک نه‌لزر دکاش، که رو‌نکردنه‌وی داوه له‌سه‌ر ریگاکانی دروستکردنی مه‌نجنیق. نه‌م کتیبه

نوسینی کهمه و 10 لاپهره‌ی سهره‌تای باس له‌چوئیتی دروستکردنی  
ئامیره‌کان دهکات و به‌لام زیاتر له 100 وینه‌ی رونکراوه‌ی تیدایه له‌باره‌ی  
چوئیه‌تی و دروستکردنی ئەم ئامیره جهنگیانه‌وه  
وینه‌ی لای راست، وینه‌ی ناو کتیبی "**الأنبق فی المنجیق**"ه، وینه‌ی لای  
چه‌پیش نمونه‌یه‌که له‌شیوه‌ی دروستکراوی ناو کتیبه‌که که ئیستا له  
موزه‌خانهای ئیسلامی له ئیسته‌نبول پاریزراوه

<http://www.islamichistory.net/editions/july/aneeq.htm>

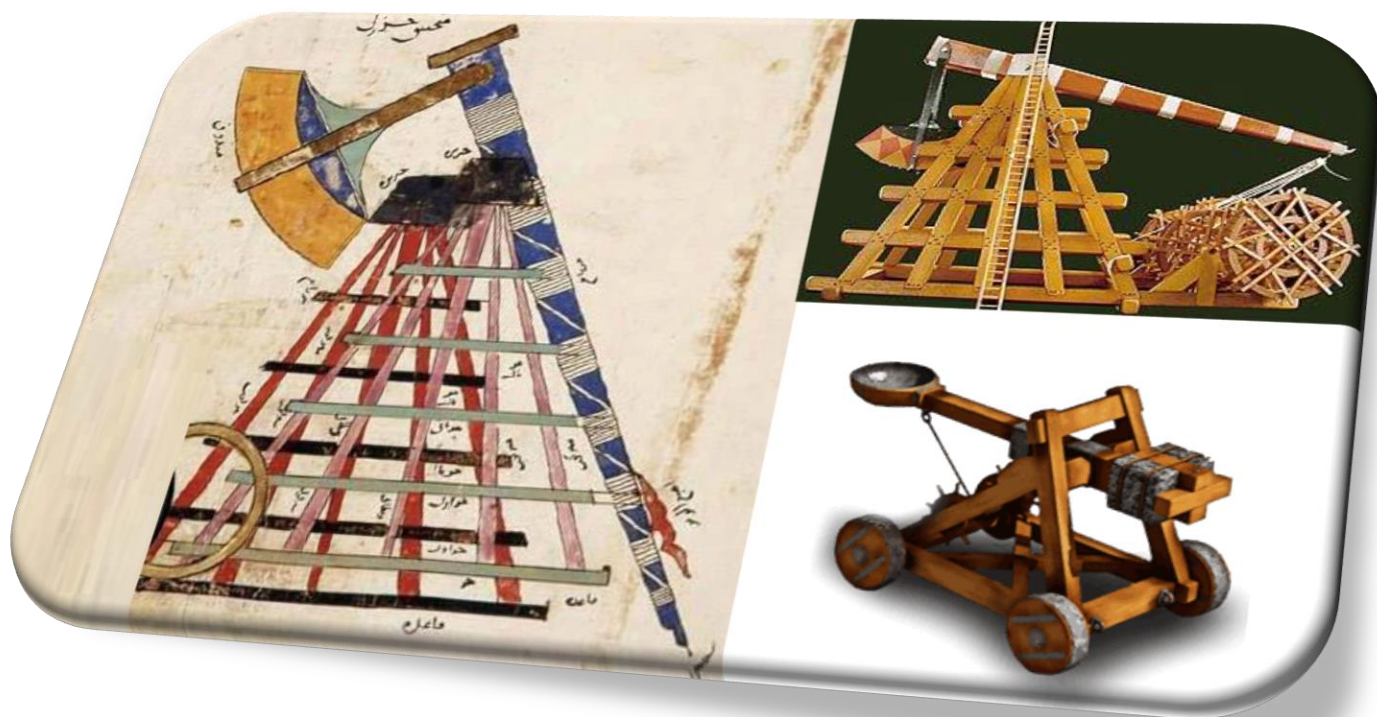

سوپاس که خوینه ری  
بابه ته کان بوی

