



حکومه‌تی هه‌ریمی کوردستان
وه‌زاره‌تی خوێندنی با‌لاو توێژینه‌وه‌ی زانستی
زانکۆی سلێمانی
کۆلیژی زمان

نواندنی سینتاکسی له‌ زمانێ کوردیدا

نامه‌یه‌که

سازان زاھیر سه‌عید

پێشکەشی کۆلیژی زمانێ زانکۆی سلێمانی کردووه‌ و به‌شیکه‌ له‌ پێداویستییه‌کانی
به‌ده‌سته‌ینانی پله‌ی دکتۆرا له‌ زمانێ کوردیدا

سه‌رپه‌رشت:

پ.ی.د. عه‌بدو‌لجه‌بار مه‌سته‌فا مه‌عرووف

(2019) ی زاینی

(2718) ی کوردی

ئەم نامە يە بەناونيشانى (نواندى سىنتاكسىيە لە زمانى كوردىيدا)، لەلايەن خویندكار (سازان زاهير سەعید) ھوہ بەسەرپەرشتىيە من لە زانکۆي سلیماني ئامادەكراوہ و بەشیکە لە پیداويسيەکانى بەدەستھينانى پلەي دکتۆرا لە زمانى كوردىيدا.

ناو: پ.ی.د. عەبدولجەبار مستەفا مەعرووف

پۆژ: ۲۰۱۹/۲/۱۱

بەپيی ئەو پيشنيازه، ئەم نامە يە پيشكەش بە لیژنەي ھەلسەنگاندن دەكەم.

ناو: پ.ی.د. كاروان عومەر قادر

سەرۆكى بەشى كوردى

پۆژ: ۲۰۱۹ / ۲ / ۱۱

ئىمە ئەندامانى لىژنەى گفتوگۆو ھەلسەنگاندن، ئەم نامەيەمان خويندەو ھو لەگەلّ خويندكارەكەدا
 گفتوگۆمان لەبارەى ناوہ پۆك و لايەنەكانى تری کردو بپارماندا، كە شايەنى ئەوہيە بە پلەى
) بپروانامەى دكتوراى لە زمانى كوردییدا پيبدريّت.

ناو:	ناو:
سەرۆكى لىژنە	ئەندام
پۆڭ: / /	پۆڭ: / /

ناو:	ناو:
ئەندام	ئەندام
پۆڭ: / /	پۆڭ: / /

ناو:	ناو:
ئەندام	ئەندام و سەرپەرشت
پۆڭ: / /	پۆڭ: / /

لەلايەن ئەنجومەنى كۆليژى زمان پەسەندكرا.

ناو:
 پاگرى كۆليژى زمان
 پۆڭ: / /

پیشکشہ...

- به دایکوباوکی ئازیزم، ئەو دوو میهره بانە ی، خۆشه ویستی و ژیانان پیبە خشیم و له هەر هەنگاویکدا په رۆشی سەرکه وتنم بوون.
- به خوشکوبراکانم (زانا، رۆژان، زرنگ)، هەمیشە پالپشتی سەرکه وتنە کانم بوون.
- به و په پوولانە ی، ئاسوودە یی به رۆحم دەبه خشن (په ند، په نوو).
- به هەر خوینە ریک، ویلی زانست و زانینی زیاتر بیت.

سوپاس و پيژانين

سوپاس بۆ:

- به پيژ (پ.ي.د. عه بدولجه بار مستهفا مه عرووف)، كه به وپه پرى دلسوزي و له خۆبوردووييه وه ئهركى سه رپه رشتيكردى ئه م نامه يه ي گرته ئه ستۆ وه نكاو به هه نكاو پيئمايى زانستىي كردووم و له گه لمدا ماندوو بووه، سوپاسيانده كه م.
- مامۆستاي به پيژ (پ.د. محمه د مه حويي)، هه موو كات ئاماده ي وه لامدانه وه ي پرسياره كانم بووه، پيژانينم هه يه .
- برائى ئازيزم كاك (زانا زاهير) له هۆبه ي خويندنى بالاي كۆليژ، هه ميشه هاوكارم بووه و كارئاساني بۆ كردووم.
- به پيژان (پ.ي.د. هۆشه نگ فارووق) و (د. نيان عوسمان)، كه به وه رگيړانى پوخته ي نامه كه بۆ زمانى ئينگليزي و عه ره بيى، هاوكارييان كردووم.

ھېماو كورتكراوهكان

واتاكهى	ھېماو كورتكراوهكان
پۆلەپرەگەزدىيارىكردىنى سىنتاكسىيى	پ.س
پۆلەپرەگەزدىيارىكردىنى فەرھەنگىيى	پ.ف
تەواوكەر	ت
سەر	س
نیشانەى جياكەرھوھ	ن ج
فۆرمى فۆنۆلۆژىيى، مۆرفىم	/ /
نارىزمانىيى	*
نواندىنى فۆنەيتىكىيى	[]
نواندىنى ناواخنى فەرھەنگىيى	[....]
پۆلى واتايى / بابەتانە	< >
رېستە	> <
فرىز	{ }
فيچەرى سىمانتىكىيى	()
ھاوواتا / بە ھەمان واتا دىت	~
دەبىت بە	←
مەرج نىيە بىيىت	←-----
نابەرامبەر / ناھاوتا	≠
بېرگە	ó
گومانلىكراو	؟
ھاونیشانەى DP/NP يەكان	j , i
ئاوھلناو	A ⁰
فرىزى ئاوھلناويى	AP/A ⁻

ئاۋەلكردارى فەرھەنگىي	Adv ⁰
فرىزى ئاۋەلكردارىي	AdvP/Adv ⁻
رېككەوتن	AGR ⁰
فرىزى رېككەوتن	AGR ⁻ /AGRP
واژەگۆكەر	C ⁰
فرىزى تەواوكەرى پستەبى	CP
مۆرفىمى تەكخستنى فەرھەنگىي	Conj ⁰
فرىزى تەكخستن	Conj ⁻ / ConjP
مۆرفىمى خستنه پال	D
ديارخەر	D ⁰
فرىزى ديارخەرىي	DP /D ⁻
ناو	N ⁰
پيشناوى فەرھەنگىي / فرىز	P
پارتىكل	Par
فرىزى پيشناوىي	PP
دەستەواژىلە	Pre.P
دەستەواژىلەي ئاۋەلناوىي	PreP. A ⁰
دەستەواژىلەي كىردارىي	PreP. V ⁰
دەستەواژىلەي فەرھەنگىي	PreP. X ⁰
پيشگرى سىنتاكسىي	Sp
سپىك	Spec
پاشگرى سىنتاكسىي	Ss
تاف	T ⁰
فرىزى تاف	TP /T ⁻
كىردارى فەرھەنگىي / رەگ	V ⁰
فرىزى كىردارىي / كىردارى سىنتاكسىي	VP /V ⁻
توخمى فەرھەنگىي	X ⁰

ته واوکه ر	Y
پستيله ، که گوکردنی ته واوکه ری سینتاکسیی ده بیټ	Y ⁻
فریزی ته واوکه ری دیارینه کراو	YP
فریزی سه ربار	ZP

لیستی زاراوه‌کان

ئ	
Syntactic argument	ئارگومینتی سینتاکسیی
Syntactic adverb	ئاوه‌لکرداری سینتاکسیی
Lexical adverb	ئاوه‌لکرداری فه‌ره‌نگیی
Operation	ئوپه‌راسیۆن
ب	
Topicalization	به‌ترۆپ‌ککردن
Neutralization	بی‌لایه‌نبوون
پ	
Parameter	پارامیته‌ر
Agreement parameter	پارامیته‌ری پیککه‌وتن
post-sentential	پاش‌رسته‌یی
Post-lexical	پاش‌فه‌ره‌نگیی
Filter	پالئوهر
Predicate	پریدیكات / ئارگومینت_داواکه‌ر
Predicator	پریدیكاتۆر
Syntactical Sub categorization	پۆله‌ره‌گه‌زدیاریکردنی سینتاکسیی
Lexical Sub categorization	پۆله‌ره‌گه‌زدیاریکردنی فه‌ره‌نگیی
Syntactic category	پۆله‌ره‌گه‌زی سینتاکسیی
Pre –sentential	پیش‌رسته‌یی
Preposition	پیشناو
Syntactic component	پیکهاته‌ی سینتاکسیی
Semantic component	پیکهاته‌ی واتایی
Process	پیواژۆ
ت	

Tense	تاف
Morphological pattern	تەرزى مۆرفۆلۆژىيى
Syntactic complement	تەواوكەرى سىنتاكسىيى
Element	توخم
Copy theory of movement	تيۆرى جولەي كۆپىيى
Copy theory	تيۆرى كۆپىيى
ج	
Movement	جولاندىن
Free variation	جۆراوجۆرىيى ئازاد
A_Position	جىكەوتەي ئارگومىنت
Syntactic position	جىكەوتەي سىنتاكسىيى
A ₋ Position	جىكەوتەي نائارگومىنت
د	
Phrase	دەستەواژە / فرىز
Sub Phrase/ Pre-Phrase	دەستەواژىلە / پىش_فرىز
Complementary distribution	دابەشبوونى تەواوكەرانە
Morphosyntactical structure	دروستەي مۆرفۆسىنتاكس
پ	
Non finite verb/ root	پەگ
Projection Principle	پىساي پپۆژەسازدان
Extended Projection Principle	پىساي پپۆژەسازدانى فراوانكراو
Agreement	پىككەوتن
س	
Functional head	سەرى ئەركىيى
Grammatical head	سەرى پىزمانىيى
Lexical head	سەرى فەرھەنگىيى
ش	

Syntactical inflection	شكانه وهی سینتاکسییانه
Trace	شوینپی
ف	
Functional phrase	فریزی ئه رکیی
Tense phrase	فریزی تاف
Agreement phrase	فریزی ریکه و تن
Lexical phrase	فریزی فه رهه نگی
Verb phrase	فریزی کرداری
Adjunct phrase	فریزی هه لو اسراو
ق	
Stress	قورسایخستنه سه ر
ك	
Deletion category	كه تیگوری ده رنه بپراو
Syntactic category	كه تیگوری سینتاکسیی
Syntactic verb	کرداری سینتاکسیی
Lexical verb	کرداری فه رهه نگی
Finite verb	کرداری کاتدار
Copy	کۆپی کردن
گ	
Transformation	گواستنه وه
م	
Syntactic marker	مارکه لیدانی سینتاکسیی
Lexical morphology model	مۆدیلی مؤرفۆلۆژی فه رهه نگی
Agreement morphemes	مۆرفیمه کانی ریکه و تن
ن	
Irregular	نایاسا به ند
θ -grid	نه خشه ی سیتا

Representation	نواندن
Obligatory representation	نواندنی خورتیی
Optional representation	نواندنی سه‌رپشکیی
Syntactic representation	نواندنی سینتاکسیی
Node	نۆد / گری
و	
Sub constituent	وه‌چه پیکهاته
ی	
Deletion Rules	یاساکانی ده‌رنه‌برین

پېرستى ناوهرۆك

لاپه په	بابه ت
	پيشه كيبى
۱	۱/۰ ناونيشان و بوارى ليكولينه وه كه
۱	۲/۰ كه رهسته ي ليكولينه وه كه
۱	۳/۰ هوى مهلبژاردنى ليكولينه وه كه
۱	۴/۰ ريبازو تيورى ليكولينه وه كه
۱	۵/۰ به شه كانى ليكولينه وه كه
	به شى يه كه م
	فهره نگو و بنه ما تيوريه كان
۳	۱/۱ گریمانہ ی به پیکهاته بوونی فهره نگو
۵	۱_۱/۱ پیکهاته ی فهره نگو
۹	۲_۱/۱ زانیاریه زمانیه کان له فهره نگو دا
۱۱	۱_۲_۱/۱ نواندى فۆتولۆژى
۱۶	۲_۲_۱/۱ نواندى فۆتولۆژى يانه ی برپه
۱۶	۳_۲_۱/۱ نواندى مۆرفولۆژى
۲۱	۲/۱ پریدیکات / ئارگومینت_ داواکه ر
۲۳	۱_۲/۱ پریدیکاتور
۲۴	۲_۲/۱ به رجه سته کردنى پریدیکات و پریدیکاتور
۲۴	۳_۲/۱ پریدیکاتورى فهره نگی
۲۵	۴_۲/۱ پریدیکات و دروسته ی ئارگومینت
۲۷	۵_۲/۱ دروسته ی ئارگومینت
۳۴	۳/۱ بنه ما ی پرۆژه سازدان و تيورى سیتا
۳۴	۱_۳/۱ پرۆژه سازدان
۴۵	۲_۳/۱ پرۆژه سازدانى فراوانکراو
۴۷	۴/۱ پۆله ره گه زديارىکردن و بنه ما

۴۹	۵/۱ تیوری دۆخی پیزمانیی و نواندنی سینتاکسیی
۵۶	۶/۱ گریمانه‌ی DP
۵۹	۱_۶/۱ گریمانه‌ی بوونی NP
۶۲	۲_۶/۱ شکانه‌وه‌ی DP له‌ناو DP دا
۶۴	۷/۱ تیوری X-bar
	به‌شی دووهم
	پرۆژه ناوه‌ندییه‌کان و نواندنیان
۶۸	۱/۲ پرۆژه ناوه‌ندییه‌کان
۶۸	۱_۱/۲ پرۆژه‌ی فریزی فەرهنگیی
۷۰	۱_۱_۱/۲ پرۆژه سینتاکسییه‌کانی ناو N^0
۷۰	۱_۱_۱_۱/۲ پرۆژه پیش_فریزییه‌کان
۷۱	۲_۱_۱_۱/۲ پرۆژه فریزییه‌کان
۷۲	۱_۲_۱_۱_۱/۲ ناوی گشتیی
۷۵	۲_۲_۱_۱_۱/۲ جیناو
۷۶	۳_۲_۱_۱_۱/۲ ناوی تاییه‌تیی کهس
۸۰	۴_۲_۱_۱_۱/۲ ناوی تاییه‌تیی شوین
۸۲	۲_۱_۱/۲ پرۆژه سینتاکسییه‌کانی دیارخه‌ر D^0
۸۷	۳_۱_۱/۲ پرۆژه سینتاکسییه‌کانی ئاوه‌لناو A^0
۸۷	۱_۳_۱_۱/۲ پرۆژه پیش_فریزی و فریزییه‌کانی ئاوه‌لناو
۹۲	۴_۱_۱/۲ پرۆژه سینتاکسییه‌کانی مۆرفیمی ته‌کخستن $Conj^0$
۹۸	۵_۱_۱/۲ پرۆژه سینتاکسییه‌کانی کردار
۱۰۰	۱_۵_۱_۱/۲ کرداری فەرهنگیی V^0
۱۰۳	۲_۵_۱_۱/۲ گۆرینی مۆرفۆلۆژیانه‌ی کردار
۱۱۳	۳_۵_۱_۱/۲ کرداری سینتاکسیی V^-
۱۱۵	۶_۱_۱/۲ پرۆژه سینتاکسییه‌کانی پیشناو P^0
۱۱۸	۷_۱_۱/۲ فریزی ئاوه‌لکرداریی
۱۱۹	۱_۷_۱_۱/۲ فریزی ئاوه‌لکرداریی و مه‌ودا‌کانیان

۱۲۰	۲_۷_۱_۱/۲ ئاوه لکرداری کاتی
۱۲۷	۳_۷_۱_۱/۲ ئاوه لکرداری شوینی
۱۳۱	۱_۳_۷_۱_۱/۲ پیواژوی سینتاکسیانه
۱۳۳	۲_۳_۷_۱_۱/۲ پیواژوی دیسپلینکردنی مۆرفۆلۆژیانه
۱۳۶	۴_۷_۱_۱/۲ ئاوه لکرداری چۆنیه تی
۱۳۸	۱_۴_۷_۱_۱/۲ پیواژوی مۆرفۆلۆژیانه
۱۴۴	۲_۴_۷_۱_۱/۲ پیواژوی سینتاکسیانه
۱۴۵	۲_۱/۲ پرۆژه ی فریزه ئه رکییه کان
۱۴۵	۱_۲_۱/۲ فریزی تاف
	به شی سییه م
	نواندنی پرۆژه رسته یی و پاش رسته ییه کان
۱۵۴	۱/۳ پرۆژه رسته یی و پاش رسته ییه کان
۱۵۴	۱_۱/۳ پیکهاته واتایی و سینتاکسییه کان له پرۆژه پاش رسته ییه کاندا
۱۵۴	۲_۱/۳ فریزی ریکه وتن
۱۶۲	۲/۳ نواندنه پاش رسته ییه کان X^0 توخمه فرهه نگییه کان
۱۶۲	۱_۲/۳ نواندنی پاش رسته یی کردار
۱۶۷	۲_۲/۳ نواندنه رسته یی و پاش رسته ییه کان پارتيکل Par^0
۱۷۴	۳_۲/۳ نواندنه رسته یی و پاش رسته ییه کان مۆرفیمی ته کخستن $Conj^0$
۱۷۸	۳/۳ نواندنی مۆرفۆسینتاکسی
۱۸۴	۱_۳/۳ پیکهاته ی سینتاکسی په یوه ست به پۆله ره گه زه وه
۱۸۸	۲_۳/۳ پارامیته ر له دروسته ی مۆرفۆسینتاکسدا
۱۹۲	۳_۳/۳ مۆرفۆسینتاکس و دروسته ی ئارگومینت
۱۹۶	۴_۳/۳ پرۆژه ی مۆرفۆسینتاکس و هه لۆی کردنی سیمانتيکی
۱۹۸	۵_۳/۳ دۆخ له دروسته ی مۆرفۆسینتاکسدا
۲۰۳	۴/۳ به ترۆپک کردن و نواندنی ترۆپکی

۲۰۴	۱_۴/۳ پرنسپه كانى به ترۆپكردن
۲۰۶	۱_۱_۴/۳ به ترۆپكردنى گشتى
۲۱۰	۲_۱_۴/۳ به ترۆپكردنى تايبه تى
۲۱۳	۲_۴/۳ ترۆپك له فرىزى كردارىدا
۲۱۳	۱_۲_۴/۳ به ترۆپكردنى ئارگومىنت
۲۱۷	۲_۲_۴/۳ به ترۆپكردنى نائارگومىنت / سه ربار
۲۱۸	۱_۲_۲_۴/۳ به ترۆپكردنى ئاوه لكردارو ئاوه لكردارى
۲۲۴	۳_۴/۳ پارامىته رو ترۆپك
۲۲۵	۱_۳_۴/۳ پارامىته رى پىككە وتن
۲۲۶	۲_۳_۴/۳ پارامىته رى هاوسىيە تى له دروسته تى ترۆپكدا
۲۲۷	۴_۴/۳ ترۆپك له فرىزى تافدا
۲۳۲	۲_۲_۲_۴/۳ ترۆپك له دروسته تى كردارى لىكداودا
۲۴۰	نه نجام
۲۴۳	سه رچاوه كان
۲۵۲	المستخلص
۲۵۴	Abstract

١/٠ ناویشان و بواری لیکۆلینه وه که

لیکۆلینه وه که به ناویشانی (نواندنی سینتاکسیی له زمانی کوردییدا) کاری تیدا کراوه و بۆ نواندنی سینتاکسییانهی توخمیکی فرههنگییه. واته ئه و زانیارییه فرههنگییهانه ده نوینرین، که له دیوی ناوه وهی (X) هکاندا گه نجکراون.

٢/٠ که رهستهی لیکۆلینه وه که

له ئه نجامدانی لیکۆلینه وه که دا، زمانی کوردیی، دیالیکتی کرمانجیی ناوه پاست_ شیوه زاری سلیمانیی، کراوه ته سهنگی محه و نموونه و به لگه کانی لیوه رگیراوه.

٣/٠ هۆی هه لێژاردنی لیکۆلینه وه که

دیاریکردن و دهستنیشانکردنی ئه و پیکهاته سینتاکسییانهی، که په یوه ست به زانیاریی ناواخی توخمه فرههنگییه کانی زمانی کوردییه وه، دروسته و ده برپراوه زمانییه کان به رهه مدینن، هۆی خستنه پووی سینتاکسییانهی دیوه نادیارو شاراوه که ی توخمه فرههنگییه کانه، هه موو ئه مانه ش بۆ زمانه وانیی کوردیی، له و پووه وه گرنگو پیوستن، که چۆنیه تییه به رهه مهینانی دروسته سینتاکسییه کانی زمانی کوردیی و نواندنیان، به پیی کۆزانیاریی زمانی و دارشتهی ئاوه زیی ئاخپوهری کورد له فرههنگدا، په سنده کات.

٤/٠ پێبازو تیۆری لیکۆلینه وه که

له لیکۆلینه وه که دا پێبازی (په سنکردنی شیکاریی) په یره و کراوه، به جۆریک، که هه نگاوه کانی ئه و پێبازه، به پیی تیۆره کانی GB و پرنسیپ و پارامیته ر ناوه.

٥/٠ به شه کانی لیکۆلینه وه که

نواندنی سینتاکسیی، زانیاریی ئه بستراکتی توخمه پیکهینه ره کانی فرههنگ له گشت ئاسته کانی نواندنا به رجه سه ته ده کات، به وه ش له لیکۆلینه وه که دا ئه و زانیارییه انه ده خرینه پوو، که به شیوه یه کی نادیار له فرههنگی ئاوه زیی تاکدا هه لگیراون، له و پووه شه وه، زانیارییه کان له ده برپراوه زمانییه کانی وه که پرۆژه (ناوه ندییه کان، رسته ییه کان، پاش_رسته ییه کان) دا په یوه ست به زمانی کوردییه وه هه لده هینجرین.

له بهشى يەكەمدا، بەگشتى زانىرىيە زامانىيەكان لەناو پىكھاتەى فەرھەنگدا پەيوەست بە نواندى فونولۇژىيە و مۇرفۇلۇژىيەو خراونەتەروو، لەو روووەو، كە ئەم زانىرىيانە بنەماى بەرھەمھىنانى ھەر دروستەيەكى سىنتاكسىيە و سىمانتىكىين. پاشان ئەو وەچەتئۆرىيە و تئورانە خراونەتەروو، كە لە لىكۆلئىنەو كەوھدا كارىانپىكراو، بۇ ئەوھش وەچەتئۆرىيەكانى تئورى (دەسلەت و بەستەنەو)، بەتايبەت تئورى (X-bar، دۆخ)، مەو داو چوارچئوھى زانستى لىكۆلئىنەو كە ديارىدەكەن.

بەشى دووھم، تايبەتە بە خستەنەروو ھەنگاوەكانى بونياتنانى پڕۆژە ناوھندىيەكانى لە چەشنى (دەستەواژىلەو دەستەواژە) بەپىي رىساي پڕۆژەسازدان، وەك پڕۆژە سىنتاكسىيەكانى (T⁻, P⁻, V⁻,)، كە پەيوەست بە زامانى كوردىيەو لە چەند قۇناغىكى يەكلەدوايىەكدا، ھەنگاوەكانى بەرھەمھىنانى ئەو پڕۆژانە بەپىي تئورى X-bar جىبەجىدەكرىن و بەھۆيانەو دروستەى سىنتاكسىيە تئرو بىكەموكوپىي، دەستەخرىن، بەجۆرىك ھەلگى ھەموو ئەو زانىرىيانەن، كە لە توخمە فەرھەنگىيەكەى X⁰ دا وەك بنەرەتى بەرھەمھىنانى دروستە سىنتاكسىيەكان X⁻، ھەن و گەنجراون.

بەشى سىيەم، بۇ پڕۆژە (پستەيى و پاش_پستەيىەكان) تەرخانكراو، بۇ ئەوھش پڕۆژەى فرىزى رىككەوتن، وەك دروستەى بنچىنەيى رىساي پڕۆژەسازدانى فراوانكراو، كراو تە وەچەپارى سەرەتاي ئەم بەشەو پەيوەست بە پىكھاتە سىنتاكسىيە و واتايەكانەو شىكراو تەو و پەسنكراو، دواتر نواندى پاش_پستەيى كردارەكان بۇ بەرھەمھىنانى پڕۆژەى پستەيى جيا خراو تەروو، لە پارەكانى دواترىشدا ھەرىەك لە پڕۆژەكانى (مۇرفۇسىنتاكس، تروپك) پەيوەست بە سەرو پارامىتەرەو نوينراون.

لە كۆتايىشدا، ئەو ئەنجامانەى لىكۆلئىنەو كە پىيانگەيشتووە، لە چەند خالىكدا خراونەتەروو.

۱/۱ گريمانەى بەيىكھاتە بوونى فەرھەنگ

بەيى يەككە لە گريمانەكان، فەرھەنگ ھەلگىرى كۆى زانىيارىيە زامانىيەكانە^۱، ئەگەر وەھاي دابنئىن ئەمە گريمانەيەكى دروست بىت، پرسىيارى گرىنگ ئەوھەيە، ئايا دەكرىت فەرھەنگ لەپاي گشت زانىيارىيە گەنجراوھەكانى ناويدا، بەيىكھاتە ھەژماربىكرىت؟

وھلامى ئەو پرسىيارە لەوھو دەستپىدەكات، ئەگەر رېزمان مىكانىزمى پەسنكرىنى پېرەوبەندانەى كۆزانىيارىيە زامانىيە ئاخىوھەر بىت، ئەوا پىدەچىت لەناو پىكھاتەى رېزماندا، گريمانەى بوونى وھچەپىكھاتەيەك بىكرىت، كە كۆزانىيارىيە فەرھەنگى قسەپىكەر بخاتەروو. ھەروەك بۇ قسەپىكەرى زمان ئەوھ پوون و ئاشكرايە، كە: (ا) وشەكانى زمانەكەى، كامانەن، (ب) وشەكان بەدىارىكراوىيە دروستەى ناوھەكيان ھەن، (پ) دروستە ناوھەكيەكە پەيوھەندى بە ياسايەكى دىارىكراوىيە زنجىرەى پىكەوھەبەستراوى مۆرفىمەكانەوھ ھەيە^۲، بۇ نمونە [(موبايل_چىي)، (سپلئت_چىي)] دوو وشەى ئەگەرىين^۳ لەكوردبىدا، چونكە دوو فۆرمى شىوازبەندن و پەپرەوى ياساي مۆرفۆلۆژىيە (بناغە+ پاشگر)يان كىردووه، بەپىچەوانەوھ دروست و رېگەپىدراو نىين (بروانە (ا))، ھۆكارى ئەمەش بۇ ئەوھ دەگەرپتەوھ، كە "سەرەورپىبوونى مۆرفىمە پىكھىنەرەكانى وشە لە زۆرتىن وشەكانى زمانە سىروشتىيەكاندا لەرپى ياساوه جىگىركراون"^۴.

۱_ا. *[/چىي/ + موبايل]

ب. *[/چىي/ + سپلئت]

فەرھەنگى زمان رېگەپىدانى مۆرفۆلۆژىيە بۇ ھەموو پىرۆسەيەكى خستنەتەكەك دەستەبەرناكات، بەلكو "فەرھەنگ سىتتەك كۆتوبەندى فۆنۆتاكتىكى ھەيە، كە وھك پالئوھەر گۆدەكەن و تەنھا رېگە بە ھاتنەناوھەى ئەو وشانە دەدەن، كە فۆنۆلۆژىيانە فۆرمدروستەن. بەرلەوھى وشە دانراو/ خەيالىيەكان putative words بتوان بچنە فەرھەنگەوھ، پىويستە دەنگەكانيان بەو جۆرەى لە زمانەكەدا رېپىدراون، بخرىنەتەكەك"^۵، بۇ نمونە فۆرمەكانى* (لېر، نىچ) راستەوخۆ/ ئۆتوماتىكىيە رەتدەكرىنەوھ،

¹ بروانە: (Carnie, A. (2001: 171), محەمەد مەھويى و نەرمىين عومەر ئەحمەد (۲۰۰۴: ۱۲-۱۳), ھەروھەا بروانە: Baker, A. & Hengeveld, K. (2012: 230_232)

² Scalise, S. (1986: 24)

³ بۇ زانىيارىيە لەبارەى وشە ئەگەرىيەكانەوھ، بروانە: نەرمىين عومەر ئەحمەد (۲۰۱۰: ۲۸)

⁴ محەمەدى مەھويى، زانستى زمان (۲۰۰۱: ۱۷۳)

⁵ فۆرمى * /موبايل_چىي/، ئەگەرچىي پەپرەوى ياساكانى وشە_دروستكرىنى كىردووه، بەلام لە فەرھەنگى زمانەكەدا فۆرمىكى لەو چەشنە بوونى نىيە، بەلكو تەنھا وھك وشەيەكى ئەگەرىيە، پىشېبىنييدەكرىت.

⁶ katamba, F. & Stonhan, J. (2006: 83)

چونکہ لە پێرەوی فۆنۆتاکتیکی زمانی کوردییدا، هاتنی دەنگی /ن/ ی سەرەتای بېرگەو بەدوایە کدا هاتنی /ن+ب/ رێپێدراو نیین. بەمەش مۆرفیم/ وشەکانی زمان لە هەنگاوی پێش-فەرەهەنگییدا پەییوەست بە فۆرمدروستی و واتاوە، بەگشتی پابەندی دوو مەرج دەبن: (ا) یاساکی وشە-دروستکردن، (ب) پالئوهری پشکنین-فلتەری چیککردنەو.

ئەوێ گرنگە بگوتریت، مەرجی یەکەم بە تەنھا سەنگی محەك نییە بۆئەوێ دەرکردە پڕۆسەکە وەك توخمیکی فەرەهەنگی پەسەندبکرت، بەو واتایە، یاساکی وشە-دروستکردن، تەنھا مەرج نیین بۆ بەدەستھێنانی لیکسیمیکی فەرەهەنگی، چونکە هەرچەندە دروستە بەرەمھاتووەکان یاسا جەلەوگیریش بن، کە چیی پرنسیپی پالئوهری پشکنین دروستەکە جیگیردەکات (بروانە خشتە ی (۱))، کە تێیدا ئەوێ خراوەتەرۆو، فۆرمیکی وەك *بەفرۆکە/، لەگەڵئەوێشدا میکانیزمی دارشتنەکە ی دروست و یاسابەندە، بەلام پێدەچیت پالئوهرەکە بەھۆی هەبوونی لیکسیمی /پروشە/و، رێگەدانی مۆرفۆلۆژی بۆ فۆرمەکە بلۆکبات^۷، بۆیە وەك وشە یەکی هەبوو لەناو فەرەهەنگی کوردییدا، پێشبینی لیستکردنی ناکرت.

خشتە ی (۱)

پڕۆسە ی مۆرفۆلۆژی پێش-فەرەهەنگی^۸

لیستی مۆرفیمەکان	یاساکی وشە-دروستکردن	پالئوهر	فەرەهەنگ
۱. کور			کور ←
۲. /چە/			باخچە ←
باخ			
۲. پیاو			پیاوھتی ←
/هتی/			
۴. /ترا/	X		
کچ			
۵. بەفر		X	
/ۆکە/			

⁷ سازان زاھیر سەعید (۲۰۱۵: ۷۴)

⁸ بێرۆکە ی ئەم خشتە یە لە Scalise, S. (1986: 31) ەوێ وەرگیراوە.

لەخشتەى (۱) دا، کارکردنى پیکهاتەى مۆرفۆلۆژیى، ئەو دەردەخات، کە وشەى /باخچه/ بە ھەمان دروستەو ھە لە لیستی مۆرفیمەکاندا نییە، بەلکو ھەریەك لە /باخ/، /چه/ بە دوو مۆرفیمی جیا ھەن و ھەلگیرا، یەكەکان بەھۆى یاساكانەو ھەخرینەتەکیەك و پالیئوھەرەكەش لەپرووی واتاوە ئاماژە بە فیچەرئیکى ئیدیۆسینکراتیکى دەدات، بەمەش دەرکردەى /باخچه/ ھەك لیکسیمیک دەچیتە فەرھەنگەو. ھەر لەم پووەو، یاسا مۆرفۆلۆژیەکان لە کوردیدا، فۆرمیکى لە جۆرى *کچتر/ ھەلناگوین، ئەمەش بۆ ئەو دەگەریتەو، لەلایەك /تر/ لاگریكى سینتاکسییەو لەلایەكى دیکەشەو، تاییەتە بە دەرووبەرى مۆرفۆلۆژیى (ئاوھلناو)، نەك (ناو).

پوونکردنەو ھەکان دەریدەخەن (۱) بۆ ھەر لیکسیمیکى فەرھەنگى، قوئاغى پيش فەرھەنگى ھەیەو تیدا مۆرفیمەکان ئازادانە پوودەدەن، ھەلاوێکردن و یەكگرتنیشیان وابەستەى ھەندیک ریسای مۆرفۆلۆژیى و کۆتومەرجى دیاریکراون. (ب) پەیوہست بە خالى (ا) ھو، بوونى کەرەستەى فەرھەنگى و یاسا دیاریکراوھەکانى، ھەژمارکردنى فەرھەنگ ھەك پیکهاتە مسۆگەردەكەن.

1/1 پیکهاتەى فەرھەنگ Lexicon component

ھەرچەندە پيشتر بلومفیلد ئاماژەى بۆ ئەو کردبوو، کە فەرھەنگ پاشکۆى ریزمانەو لیستیکە لە یەكە نایاسابەندەکان^۹، لەلایەكى دیکەشەو ھەلاویشنیازکراوو، کە لە فەرھەنگدا تەنھا ھەندیک تاییەتمەندى گشتى مۆرفیمەکان و توخمە فەرھەنگیەکان نیشانەدرین، بەلام لەئىستاداو بەتاییەت زۆرىنەى زمانەوانانى سەر بە قوتابخانەى ریزمانى بەرھەمھێنان، ئەو بۆچوونە رەتدەكەنەو، کە فەرھەنگ تەنھا لیستیک یەكەى نایاسابەند بیت، بەلکو پوون و ئاشکرا ئەو دەخەنەپوو، کە فەرھەنگ پئویستى بە لیستیک لە یەكەى ریزمانى مۆرفیمە بنەرەتییەکان و یەكە فەرھەنگیەکانى تریش ھەیە.^{۱۰} فەرھەنگ کۆى ئەو زانیاریانە لەخۆدەگریت، کە قسەپیکەرى ھەر زمانیک بۆ بەرھەمھێنانى رستەى پاست و دروست پئویستى، لەمەو ئەو راستییە ھەلدەھینجریت، کە "زانارییە سینتاکسیی و واتاییەکان لە فەرھەنگدا تۆمارکراون، ئەو ھەش دەستەبەرى ئەو دەكات، کە ئاخپوهرى گشت زمانیک، دروستەى دروست و واتاراست و پچەوانەكەى بناسیتەو."^{۱۱}

بەویپییەى، فەرھەنگ گەنجینەى زانیاریەکانە لەبارەى توخمە فەرھەنگیەکانەو، لە ریزمانى بەرھەمھێناندا، پئویستە زانیاریى ھەمەجۆر لەبارەى وشەکان، مۆرفیم و ئیدیۆمەکانیشەو لە فەرھەنگدا

⁹ katamba, F. & Stonhan, J. (2006: 84)

¹⁰ ibed, 85

ليستېكرين^{۱۲}، چونكه رول له پېكهيئاني رسته و كه تيگوريي سينتاكسييدا دهبين، ئەمەش پيمانده لئيت، توخمه فەرهنګييه كان برې زانياريي پيوستيان بۇ بەرھەمهيئاني دروسته ي سينتاكسيي پەيوەست بە دەستور و ياساي دياريكراو و تيدا ھەلگيراو.^{۱۳}

فەرھەنگي ئاوەزى، بەو جۆرە دەناسيئريت، كه كۆگاي ھەميشەي وشە زانراو ھەنگانە له ئاوەزى ھەر ئاخيورەيكي زماندا، كه زانياريي سيمانتيكيي، گراماتيكيي، فونولوزي له بارەي تاكه تاكه ي وشەگانە وە تيدا، ئەو زانياريانەي بۇ بەكاربردني وشەگان بەشيۆەيەكي رېكويپك و رېكخراو، پيوستن^{۱۴}، بويە دەشيت ھەر ئاخيورەيكي زمان پەيوەست بە جياوازي ئەزموني زمانى تاكه كەسيە وە، فەرھەنگە ئاوەزىيەكەي، جياوازي ھەبیت. ھاوکات فەرھەنگي ئاوەزى له چوارچيۆەي ريزمان و ئاوەزدارييدا، ئەو بەشە پېكھاتەيەي زانينە زمانىيەكەي، كه زانياريي دەربارەي يەكە سينتاكسيي و مۆرفولوزيەكان خەزەدەكات و ناتوانريت لەوە زياتر شيكړينە وە، ئەو زانياريانەش، بە فۆرمي فونولوزي و فۆرمي فونەيتيكيە وە پەيوەستن، لەناو ئەوانەشدا دروستەكاني (برگە، زرنگە، قورساييخستەسەر) پەيوەستن بە دروستە مۆرفولوزيەكان و خەسلەتە سينتاكسييەكاني وشەگان و بەواتاي وشە وە بە واناو ناوەرپوكي سيئمانتيكيي۔ پراگماتيكيە وە^{۱۵}.

لەو روانگەيە وە، كه "ريزمان له رپوي دروستە وە ھەرسى پېكھاتەي فونولوزي و مۆرفولوزي و سينتاكس دەگریتە وە، ئەويش بەو پيەي ئەو سى پېكھاتەيە خاوەني ياسا و ريساو كەرەستەي تايبەت بە خويانن^{۱۶}"، كەرەستەكان دەهيئرين و لە ھەريەك لەو پېكھاتانەدا، بەھوي پەيرە و كړدن دەستور و ياساگانە وە تاقيدە كړينە وە و دروستەي زمانى جياوازيان ليبەرھەمدە هيئريت. بەپشتبەستن بە ئەم راستييانە، چاوەرپيدە كړيت زانياريي ھەلگيرايي نيو توخمەكان، لەرپي ياسا فەرھەنگي و سينتاكسييەگانە وە بەرجەستە بکړين و بنويئرين، ئەمەش رپگە دەدات فەرھەنگ وەك پيرەويك له ياساي دياريكراو ھەژماريكریت، لەمە وە "گەر كار بە گریمانەي بە پېكھاتەبووني فەرھەنگ بکړيت، ئەوا فەرھەنگيش خاوەني ياسا و ريساو كەرەستەي خويەتي، ئەو ش ئەو دەردەپریت، ئاستي فەرھەنگي خاوەني ريزبوون و نواندن تايبەت بە خويەتي و ئەوانە دەبن بە ريسا بۇ نواندنە فونولوزي و مۆرفولوزي و سينتاكسييەكان^{۱۷}". لەمە وە شيكړدە وەكان پيمانده لئین: (ا) فەرھەنگ و سينتاكس وەك

¹² بپوانە: katamba, F. & Stonhan, J. (2006: 84, 352)

¹³ بۇ زانياريي زياتر، بپوانە: Cook, V. & Newson, M. (1997: 159_160)

¹⁴ Cruse, A. (2006: 104), Lieber, R. (2012: 15)

¹⁵ مەھەدي مەھويي (۲۰۰۶: ۱۲)

¹⁶ عەبدولجەبار مستەفا مەرووف (۲۰۱۷: ۵۴)

¹⁷ سەرچاوەي پيشوو

دوو پیکهاته، ته واکه ری یه کترین، به و هی زانیاریه نه بسترکتیه گه نجکراوه کانی نیو هر توخمیکی فرههنگی، بنه مای سه ره کیی دروستی فورمدارشتنی سینتاکسین، به و واتایه ی، دروسته سینتاکسیه کان نواندنی دیوی دهره و هی نه و زانیاریه فرههنگیانه ن، که له توخمه کانداهه لگیرون، هه ربویه "نواندنی زانیاریه سینتاکسیه کانی ناو توخمه فرههنگییه کان له دوو دیوی فرههنگی و سینتاکسییدا به رجه سته ده کرین"¹⁸. (ب) دیوی دهره و هی زانیاری فرههنگی توخمه فرههنگییه کان، وابسته ی ناواخنی توخمه کانن، نه مهش گریمانه ی نه و هی لیده کریت، په یوه ست به نواندنه سینتاکسیه کانه وه پیشبینی هینانه دهره و هیان بکریت.

هر له م پرووه وه، چومسکی له بنه ما سینتاکسیه کانی ریزماندا وایداده نیت، که فرههنگ¹⁹ له ژماره یه ک دهره و هی فرههنگی تاییه ت به مورفیمه کان پیکهاتوه، نه مانیش بچوکترین زنجیره ی دهنگی سه گمینته کانن، که هه لگری واتان. فرههنگیش به شیکی یه کلاکه ره و هی نه و لقه پیکهاته یه یه، که له گه ل یاسا کانی بنکه دا پیکهاته ی سینتاکسی پیکدین²⁰، وه ک له خشته ی (۲) دا خراوه ته پروو.

خشته ی (۲)²¹

پیکهاته ی سینتاکسی

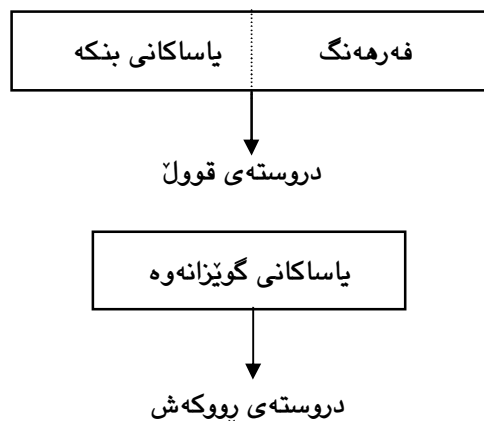

¹⁸ عه بدولجه بار مسته فا معرووف (۲۰۱۳: ۶۶)

¹⁹ ژوریک له زمانه وانان، جیاوازی بنه پرتی نیوان فرههنگ Lexicon و وشه نامه Dictionary یان خستوهه ته پروو، به و هی فرههنگ لیستیکی ناماده کراوه له لیکسیمه کانی زمان له گه ل خستنه پووی زانیاری له باره ی هر لیکسیمیکه وه، نه مهش پیچه وانه ی وشه نامه ی باو standard ه، که لیکسیمه کانی به پی پی پیره وی نه لقی ری کخرون، تیندا زانیاریه کان ئیدیوسینکراتیکی و ناتوانریت به و ی یاسا گشتیه کانه وه پیشبینی بکرین، نه و زانیاریانه ش، په یوه ندی نیوان دهنگ و واتای لیکسیمه کان دیاریده کن، که په یوه ندیه کی له خووه arbitrary یه، هه روه ک فورمه وشه ساده کان له زماندا به لگه ی نه و راستیه ن. بروانه: Baker, A. & Hengeveld, K. (2012: 226-232)، محمه دی مه حوی (۲۰۰۶).

²⁰ Steinberg, D. (1999: 35)

²¹ ibed, 30

وہک ئاماژەى بۆ کرا، لەناو فەرھەنگدا بۆ ھەر توخمیک دەروازەى زانیاریی (فەرھەنگی) ۲۲ تەواو و ورد تۆمارکراوە، کە تییدا جەخت لە زانیاریی زمانی کراوەتەو، ھەرۆک پەيوەست بە جۆرى کەرەستەکانەو، زانیاریی جیاواز لەبارەى (چۆنیەتی دەربیرینی فۆنەتیکیانە، دیاریکردن و جیاکردنەو) پۆلەرەگەزى توخمەکان، چەمک و ناوەرۆک، ھاوکات پەيوەندییە سیمانتیکیەکانى لەجۆرى (کرۆکە واتا، دژواتا...)ى توخمەکان لەخۆدەگریت. ۲۳ بۆ نمونە فۆرمیکى وەک /پیاو/، لە دەروازە فەرھەنگیەکەیدا سەرەپای پۆلینکردنى پۆلەرەگەزەکەى، زانیاریی فۆنۆلۆژیانەو چۆنیەتیى گۆکردنى و ھەرۆکە فۆرمە ھەلگۆیزراوەکانى /پیاو، پیاوانە، ناپیاو/یشى تییدا دیاریکراوە، ھەموو ئەمانەش بە زانیاریی سینتاکسییەو پەيوەستکارون، سەربارى ئەو، فیچەرە واتیایەکانیش _کە بە نیشانەکانى (+،-) ھیما دەکرین_، زانیاریی سیمانتیکی ۲۴ دەخەنەرۆو. لەلایەكى دیکەو، ئەو فیچەرە واتیایانەى لەنۆ توخمە فەرھەنگیەکاندا ھەن و بەھۆیانەو ناوکۆی و جیاوازیی نیوانیان دەناسرینەو، بەرھەندى واتیایى Semantic dimension ناو دەبرین، وەک فیچەرەکانى [± زیندوو، ± مرۆڤ، ± رەگەز، ± ھاوسەرگیری] ۲۵. بۆ نمونە بەسەرئەنداز لەرھەندى واتیایى (رەگەز) لە وشەکانى /کۆر، کەلەشیر/دا، بەلایەنى کەمەو لە فیچەرى واتیایى [+نیر]دا ھاوبەش و وشەکانى /کۆتر، مریشک/یش لە فیچەرى [+بەلندە]دا، کەچى فیچەرى [± فرین] لیکیانجیادەکاتەو.

لەم پوانگەىو ئەو جى تیرامانە، ئەو فیچەرە بەشیو، تەواوکاری پوودەدەن، واتە بەتەنھا فیچەرێکیان رەھەندەکە پەسندەکات، ئەمەش وادەکات ھیچ یەکیک لەم دوو فیچەرە پیکەو پوونەدەن، بۆ نمونە فیچەرى [+مرۆڤ]، فیچەرى [+بەلندە] رەتدەکاتەو و فیچەرى [+نیر]یش، بەگشتى رێگری لە ھاتنى فیچەرى [+مى] دەکات و بەپێچەوانەشەو، بۆیە ھاتنى فیچەرەکان پیکەو، بۆ دیاریکردن و ناسینەو سیمای واتیایى توخمەکان، رێگەپینەدرارون.

دیاریکردنى ئەو فیچەرە واتیایانە لەدەروازەى زانیاریی ھەر توخمیکى فەرھەنگییدا، بۆ نواندن و خستنەپووی: (ا) ئەدگارە بنەرەتیەکان، (ب) پەيوەندیەکان، (پ) چالاکییەکان، (ت) بارودۆخى توخمەکان، گرنگو بەھادارن ۲۶. واتایى توخمە فەرھەنگیەکانیش، لەتەک دیاریکردنى گۆکردنى

22 لەبارەى جۆرەکانى زانیاریی فەرھەنگی و فراوانکردنیانەو، بپوانە: Baker, A. & Hengeveld, K. (2012: 228_230) و محەمەد معرووف فاتح (۲۰۱۰: ۳۶۹-۳۸۱). ھەر لەمبارەىو، عەبدولواھید موشیر دزەبى (۲۰۱۲: ۱۱۰) لە دەروازەى فەرھەنگی ھەر وشەىکدا، سى جۆر زانیاریی خستوو تەپوو: نیشانە ریزمانیەکان Grammatical marker، نیشانە سیمانتیکیەکان Semantic marker، نیشانە جیاکەرەوکان Distinguishers.

23 بۆ زانیاریی زیاتر، بپوانە: محەمەدى محویى (۲۰۰۶: ۹)

24 بۆ دەستخستنى زانیاریی زیاتر لەبارەى سیمانتیک و فیچەرە واتیایەکانەو، بپوانە: Lieber, R. (2004)

25 احمد عزوز (۲۰۰۲: ۷۲_۷۴)

26 Steinberg, D. (1999: 37)

فونولوژىيانەدا، بەشېك لە دروستەى قول پىكدەھىنن، بۇ نموونە دەكرىت دروستەى قولى لىكسىمى /كچ/ وەك توخمىكى فەرھەنگى، لە ھىلكارى (۱) دا بنوئىنرەت.

ھىلكارى (۱)

NP

|

N⁻

|

N⁰

|

/كچ/

|

[+ زىندوو، + مرؤف، + مى، - ھاوسەرگىرى]

شىكردەنە وەكان دەرىدەخەن، كە يەكەمىن پىكھاتەى سىمانتىكى ھەر زمانىك، برىتتىيە لە فەرھەنگى ئەو زمانە. ھۆكارى ئەمەش بۇ ئەو دەگەرپتەو، كە: (۱) لىكدانەو ھى سىمانتىكى پستە، لەسەر واتاى مۆرفىم و شە پىكھىنەرەكانى و پەيوەندىيە سىمانتىكىيەكانى نىوانيان وەستاو. (۲) لىكدانەو ھى واتاى ئەو پستانەى، كە لەرووى سىنتاكسىيەو لە رەگەو جىواوزن، پىويست بە گەرپانەو دەكات بۇ فەرھەنگ، ھەربۆيە بە پىكھاتەيەكى سىمانتىك دانراو.^{۲۷}

۱/۲ زانىارىيە زمانىيەكان لە فەرھەنگدا

لەو پروو، كە پىرەوى زمان لە زانستى زماندا (ا) بۇ چۆنەتتى رىكخستنى ناو ھى توخمە پىكھىنەرەكانى زمان (فونىم، وشە، پستە) يە لەگەل يەكترىيدا، (ب) كاركدنە بۇ بەجىھىنانى ئەركەكان لە گشت ئاستەكانى پەسكردنى زماندا، كە بە ئەرك /گۆكردن ناوبراو^{۲۸}، يەكە پىكھىنەرەكانى دەربىنە زمانىيەكان ناچوونىەكنو ھەلگى زانىارىيە جۆراوچۆرن، ھەروەھا كۆلىنەو لەجۆرو چەشنى يەكەو زانىارىيە پەيوەستدارەكان و دىارىكدنى پەيوەندى نىوانيان، پىرەو بەندانەو بە ياسا رىكخراو.

²⁷ شىلان عومەر حسەين (۲۰۱۲: ۱۰۸)

²⁸ محەمەدى مەھوى، بەرگى يەكھەم (۲۰۰۸: ۳)

لەم پروانگە یەو، پیشتر ئەو خرایە پروو، که فەرھەنگ گەنجینە یە که بۆ ھەلگرتنی گشت تاییە تیتییەکانی توخمە فەرھەنگیەکان. تاییە تیتییەکانیش، پۆلی گرنگیان لە دیاریکردنی دروستە ی ئارگومینتی Argument structure²⁹ ی سەرھەکاندا ھە یە، ھەرۆک کردار وەك ئارگومینت_داواکەر، چەند ئارگومینت ھەلاو پێردە کات و چ پۆلیکی سیمان تیکیش دەدات. ئەمانەش دەریدەخەن، که پیکھاتە ی فەرھەنگ بە مەبەستی دروستکردنی یە که ی زمانی جیاواز لە جۆری (برگە، وشە، فرین)³⁰، زانیاریە ھەلگیراوەکانی ناوی، بە پیکھاتەکانی دیکە ی زمان دەبەخشیت (پروانە ھیلکاریی (۲)).

ھیلکاریی (۲)

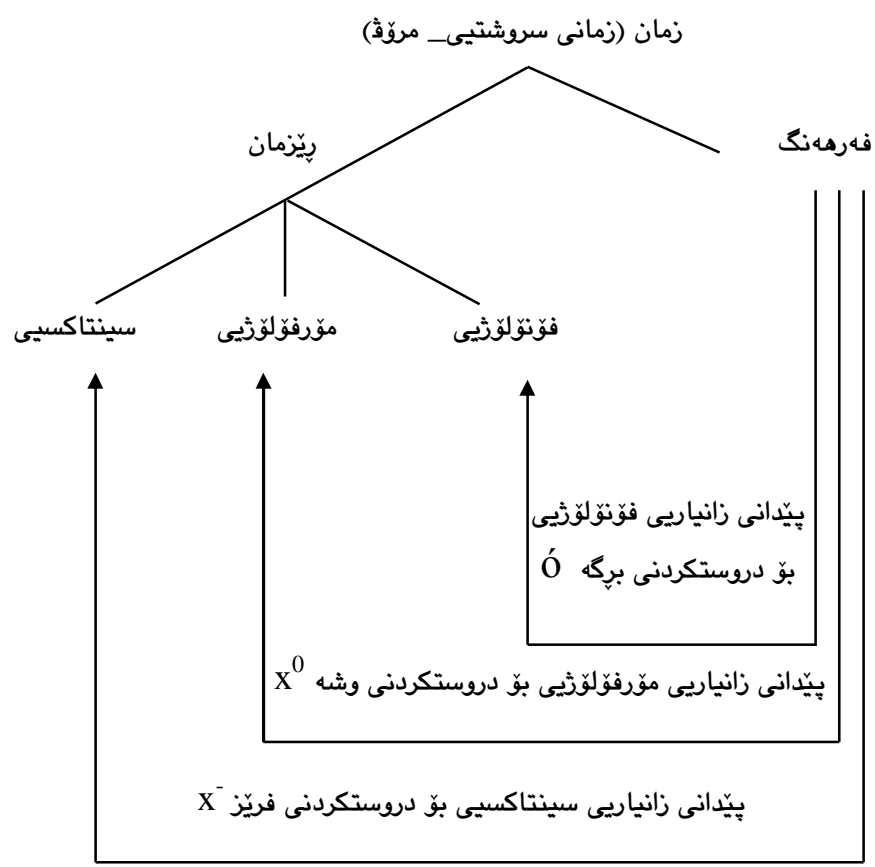

²⁹ لەو مۆدیلە ی مۆرفۆلۆژییدا، که لەلایەن ویلیامس Williams (1981b) ھوہ پێشنيانزکراوہ، بېرۆکە ی دروستە ی ئارگومینت بەکاربراوہ. دروستە ی ئارگومینتی کەرەستە یەکی فەرھەنگی، لیستیکی ناولینراوی ئەو ئارگومینتە ی، که دەتوانن پووبدەن، ویلیامس لە مۆدیلە کەیدا کە تیگۆرییەکانی گروہەر Gruber ی پەسەندکرد، که (کارا، باس، ئامانج، سەرچاوہ) دەگریتەوہ. Scalise, S. (1986: 181)

³⁰ پروانە: katamba, F. & Stonhan, J. (2006: 14)

۱/۲_۱ نواندىنى فۆنۆلۆژىيى

پېرەوى فۆنۆلۆژىيى ھەر زامانىك، پەسنكرىنى پېرەوى دەنگەكان و تەرزى دەنگەكان (چەشنىو جۆرەكانى خستىنەتەكىەكەكان)³¹ ھو پەيوەست بە پەپرەوكرىنى ژمارەيەك دەستوروى ياساى ديارىكراوۋە كاردەكات، كە رېگە بە دروستىيە يەكگرتنى كەرەستە فۆنۆلۆژىيەكانى ۋەك فۆنىم و بېرگەكان دەدات و پەيوەندىيە دەنگىيەكانى نىوانىشيان رېكەدەخات، ھەرۋەك لەبارىي ھاتنو پېكەۋەگونجانى فۆنىمەكان لەگەل يەكدا، ياخود رېگەگرتن لە پېكەۋە روودانى دوو دەنگى قاول لە ھەمان مەوداى فۆنۆلۆژىيدا. پەيوەست بەمەۋە، گەر بۇ ديارىكردن و گەيشتن بە كەرەستە پېكەينەرهكانى وشە بە رېيازى دروستەكارەكان كاربەين، ئەۋا دروستەي ھەر فۆرپە_وشەيەك لە فەرھەنگدا، لە خستىنەتەكىەكى فۆنىمەكان بۇ دروستكرىنى بېرگە و دواترىش بېرگەكان بۇ دروستكرىنى مۆرفىم و وشە پېكەيت، خستىنەتەكىەكىشيان، سروشت و تواناى كەرەستەكان بۇ پېكەينانى يەكەي گەرەتر نىشانەدات. ھەموو ئەۋ كەرەستە فۆنۆلۆژىيانەش لە فەرھەنگدا خاۋەنى زانىارىي تايبەت بە خۆيانن، بۇ نمونە زانىارىي فۆنۆلۆژىي سەبارەت بە رېزبونى فۆنىمەكان بۇ دروستكرىنى بېرگە، لەناو خودى فۆنىمەكاندا ھەلگىراۋە، زانىارىيەكانىش برىتىن لە نىشانە فۆنۆلۆژىيەكان/ جياكەرەۋەكان _چەپكە نىشانەكان_، دواجارىش ھەموو ئەۋم زانىارىيانە، دەبن بە رېساۋ پەپرەوكرىشيان دەبىتە مەرجى ناسىنەۋەي فۆرپى فۆنۆلۆژىي دروست و نادروست لاي ئاخىۋەرى زمان، بەۋپىيەي "نواندىنى فۆنۆلۆژىي، پەسنى دروستەي ئەۋ دەنگە نادىارانەي وشەكان دەكات، كە لە يادگەدا گەنجكراون"³²، ئەمەش ئەۋە دەسەلمىنىت، كە زانىارىيە فۆنۆلۆژىيەكان، زانىارىي بىنەرەتىي و ھەلگىراۋى نىۋ فەرھەنگى ئاۋەزىي تاكن.

لەناو رېژىمى فۆنىمەكانى زامانىكى ديارىكراۋدا، ھەر فۆنىمىك ژمارەيەك نىشانەي جياكەرەۋەي ۋەك (سازگەي دروستبون، دەنگارىي و كپى... ھتد) لە فۆنىمەكانى دىكەي زمانەكەي جيادەكاتەۋە، نواندىنى فۆنۆلۆژىيانەي بېرگەكانىش، پىشت بە نىشانەي فۆنىمەكان دەبەستىت، ھاۋكات دارىشتەي مۆدىلى بېرگەش، دروستكەرى فۆنۆتاكتىكى زمانى كوردىيە.

لەۋرۋەۋە، كە يەكەكانى پلەيەكى خوارترى فۆنۆلۆژىي (دەنگەكانى زمانى ئاخاۋتنى مۆڤ) ئەرك و گۆكرىنيان بۇ ئەۋەيە، لېكېدرىن و يەكە بەرزترەكانى رېزمان (ۋشەكان) دروستبەكەن³³، فۆنىمىش يەكەيەكى نادىارە، لەبەرئەۋە روودانى سەرىەخۆۋ دەرکەۋتنى ئاشكراي نىيە، بەلكو يەكە

³¹ مەمەدى مەھوي، بەرگى يەكەم (۲۰۰۸: ۵۶_۵۷)

³² Sutherland, D. (2006: 4)

³³ مەمەدى مەھوي، بەرگى يەكەم (۲۰۰۸: ۶)

پېكهيئنه ره كاني دهربرين (دهنگ_فون_هكاني زمان له سنووری برپگه كاندا دهياننوینن، هه ربویه بو ناخپوهری زمانیک، گشت زانیارییه فونولوزییه كان له ناو خودی برپگه كاندا بهرجهسته ده بن. له مه وه نواندنی فونولوزییه له زماندا، په یوه سته ده بیئت به:

۱. تاییه تمه ندی و نیشانه جیا که ره وه كاني فونیمه كان، که مه به ست له زانیارییه كانه، چونکه "هه فونیمیک له رپی چه پکیک له (ن ج) هوه پیناسه ده کریت یان ئا کاره که ی دیارییده کریت"^{۳۴}.

ب. به کاربردنی فونیمو بهرجهسته کردنی نیشانه كاني له نیو سنووری برپگه دا، به پشتبسته سن به و بنه مایه ی، سه گمینی فونولوزییه له زماندا فونیمو برپگه یه، ئه مه ش به و مانایه دیت، که برپگه دروستکراوی ئاستی فونولوزییه، بویه نواندنی، گشت نیشانه و زانیارییه ناواخنی فونیمه كان دهرده خات. له نواندنی فونولوزییدا، زانیارییه كان له فهره نگو وه وهرده گیرین، که دیوی دهره وه یان به هوی نواندنه فونولوزییه كانه وه / فونه تیکیه كانه وه بهرجهسته ده کرین، ئه مه ش پیمانده لیت، نواندنه كان بو هه له یئجان و خستنه پرووی زانیارییه كان، که خوی له نیشانه و تاییه تیتی فونیمه كاندا ده بینیته وه، گرنگو پیویستن.

هه ره له مباره یه وه، زورجار گورانی دهنگه كان له زمانی ئاخاوتندا، مه رج له سهردانراو نیین، ئه مه ش ئه دگاریکی تاییه تیی ئه و دهنگانه یه، که نیشانه ی فونه تیکیه یان تاراده یه کی زور له یه که وه نزیکن، بویه زورجار له باریی دهربرین و گورکنیان، هوی پروودان و بهرجهسته کردنی ئه م نواندنه جیاوازانن. ده توانریت ئه م نواندنه له یاسای (۱) دا شیوازه ندبکریت:

$$[Y] < /X/ (۱)$$

ئه گهر وایدابنیین، گورای /X/ وهك فونیمی بنه رته یی دروسته ی وشه که _که ره سته فونولوزییه ئه بسترakte که _ مامه له ده کریت، ئه و پشبینییده کریت [Y] یش له دارشته فونه تیکیه که یدا (که به نواندنی IPA ناوده بریت)، به هوی فون _یه که ی بهرجهسته کراوی فونه تیکیه _ه كانه وه له زمانی ئاخاوتندا، ئامازه به نواندنی فونه تیکیه فونیمه كان بکات، به و به لگه یه ی" نواندنی فونه تیکیه، بهرپرسه له په سنکردنی قسه (ئاخاوتن) وهك دیارده یه کی فیزیکی"^{۳۵}. بو نمونه ده توانریت جوراوجوریی^{۳۶} دهنگی [س] به رامبه ره به فونه كاني [س] و [ص] و [ز]، که سه ره به فونیمی /س/ن، بهرجهسته بکریت، له مه وه ده شیئت خودی فونیمه كان نواندنی جیاوازیان هه بیئت، ئه و نواندنه جیاوازانن

³⁴ محهمدی مه حوی، مودیل و مودیله كاني ریزمان (۲۰۰۹: ۲۲۴)

³⁵ pierrehumbert, J. (1990: 375)

³⁶ هوو بنه مای ئه م جوراوجوریی دهربرینانه ش، وابه سته ی هه ندیک مه رجن، که گورانی فونه تیکیه یه فوره گوراهه كان ده خولقیین، له وانه:

۱. جورو شیوازی دهربرینی تاك (ئایدیولیکت): /هه تاو/ < /هه طاو/؛ /سازان/ < [صاخان] ~ [ساسان]؛ /ئاو/ < [ئ او].

جاریکی دیکه دەبنه‌وه به فۆنیم و دارشتهی فۆنۆلۆژیی پیکه‌هیننه‌وه. نواندنه جیاوازه‌کانی فۆنیم، یاسای (۲) دەسته‌بەردەکەن:

(۲) /X/ < [Y]، [Z]

۲. /سیر/ < [سیر]

/سه‌وزه/ < [سه‌وزه]

/دەستگره/ < [دەزگره]

۳. /ت/ < [ت] ~ [ط]

/هەتاو/ < [هەتاو] ~ [هەطاو]

نمونه‌کان پوونیده‌کەنەوه، که پوودانی گەنجی دەنگەکان لە زمانی ئاخواتندا، به شیوه گۆکردنی جۆراوجۆر دەستەدەکەون، چونکه دەنگەکان هۆی به‌کۆنکریتکردنی فۆنیمەکانن. ئەمەش وادەکات، دارشتهی فۆنەتیکی دروستەیه‌ک پەیه‌وست به ئەلۆفۆنەکانەوه، جیاواز له دارشته فۆنیمییه‌که‌ی پووبدات، هەریۆیه فۆنیمەکان له‌گەڵ ئەلۆفۆنیک، یان دەستەیه‌ک له ئەلۆفۆنەکانیاندا پەیکالی یه‌ک دەبن و له‌چۆیهی دروستەیه‌کی دەنگی فۆنەتیکییدا، هەمان واتا به بیچمیک جیاوازه‌وه هەل‌دەگرن.

ئەوهی له نمونه‌ی (۲) دا تیپینییدەکریت، بۆ هەندیک فۆنیم، یه‌ک جۆر به‌رجه‌سته‌کردن باو و پیکه‌پیدراوه، چونکه تەنها یه‌ک ئەلۆفۆنی نوینراو وه‌ک ئەلته‌رناتیقی فۆنیمه‌که کارده‌کات (ب‌روانه [طاریک، طرش])، به‌لام نمونه‌ی (۳) بۆ ئاخۆه‌ری زمان ئەگه‌ری هەبوونی دوو جۆر نواندن، پەیه‌وست به‌گۆکردنی‌وه پەسه‌ندەکات.

ئەو یاسایانه‌ی له (۲، ۱) دا شیوازه‌بەندکران، زانیاری نواندنی فۆنەتیکیانه له‌چۆیهی دروستەکه‌دا دەر‌دە‌ب‌رن، به‌واتا "پیکه‌وه‌به‌ندبوونی فۆنەتیکی و نواندنی فۆنیمی کۆی ئەو زانیارییه دروستەییانه‌یه، که دەر‌یاره‌ی فۆنۆلۆژیین و له‌بەردەستدان. ^{۳۷} هه‌روه‌ک دەریشیده‌خەن، [Y]، [Z] هەردووکیان یه‌که‌ی

۲. = جیکه‌وته‌و دەورو به‌ری فۆنۆلۆژیی دەنگه‌که، که به یاسای فۆنۆلۆژیی پوودە‌دات: /پوژتان باش/ < [پوژتان باش]، /مسگەر/ < [مزگەر].

۳. جیاوازیی ئەکسپینتی قسه‌که‌ر: /دابه‌زین/ < [دابه‌زین] ~ [دابه‌ضین]، /گیان/ < [گیان] ~ [گ‌یان]

۴. هۆکاری بایۆلۆژیی و چۆنیه‌تی جوله‌ی ئورگانه‌کانی ئاخواتن له به‌ره‌مه‌پێنان و درکاندنی دەنگه‌کاندا: /سپروان/ < [سپروان] ~ [ثپروان]، /ماسی/ < [ماسی] ~ [ماصی] ~ [ماشی]. بۆ دەستخستنی زانیاری زیاتر، ب‌روانه: محەمەدی مه‌حوی، به‌رگی دووه‌م

(۲۰۰۸: ۱۷)

37 محەمەدی مه‌حوی، به‌رگی یه‌که‌م (۲۰۰۸: ۲۰۰)

فۆنەتيكىيى بەرجەستەى ھەمان فۆنىمن، كە بە گۇراوى /X/ ئاماژەى بۇ كراوہ. بەمەش [Y]، يان [Z] جۇرىكى دىكەى دەربېرىنى فۆنىمى /X/ ن، واتە دەرکەوتوۋە جۇراوچۇرەكانى فۆنىمەكەن، كە دابەشبوونىكى تەواوكەرانەيان ھەن، ھەبوونى مەرجى دابەشبوونى تەواوكەرانەش، مەرجىكى خورتىيە لەو دەوروبەرى نواندە فۆنەتيكىيەكەى تىدا پوودەدات. بەگشتى، كاتىك پوودەدات دوو فۆن لە دابەشبوونى تەواوكەرانەدا بن، كە (ا) ئەلۇفۆنى ھەمان فۆنىم بن، بە واتا نەتوانن لەھەمان دەوروبەردا دەرېكەون و ھەمبەر بە يەك بوەستەنەوہ. (ب) ئەو ئەلۇفۆنانە (كە لە دابەشبوونى تەواوكەرانەدان)، پىويستە لەيەكچوونى فۆنەتيكىيان ھەبىت³⁸، واتە ھەبوونى نىشانەى ھاوبەشو لەيەكچو لەنىوانياندا.

كەواتە ئەگەر پىمانوabit دوو فۆنىم لە دابەشبوونى تەواوكەرانەدان، ئەوا مەرجە ھەردووكيان ئەلۇفۆنى يەك فۆنىم بن، لەمەوہ بەپىي مەرجى (ا)، پىويستە ئەلۇفۆنەكانى [ص] و [س] و [ز] ھەمان فۆنىم بنوینن و ئەو ئەلۇفۆنانەش، سەر بە يەكەى جياو سەربەخۇ بن، ئەوكات دەتوانىت داپشتەيەكى فۆنەتيكىي پەيوەست بە ئەلۇفۆن (فۆن / پۆلىك فۆن) جياوازەوہ لە دروستەيەكى فۆنىميەوہ ھەلبگويزىت، بەمەش بۇ ئاخىوہرى زمان ئەدگارى (جۇراوچۇرى ئازاد)³⁹ فۆنەكان، سەرىشكىو لە ھەندىك جىكەوتەدا پىشېنىيلىكراوہ، چونكە "ئەلۇفۆنەكان لەپىي ياساۋە لە فۆنىمەكان ھەلدەگويزىن و دەنويزىن"⁴⁰.

لەلايەكى دىكەوہ، پوودانى ئەو دەنگ _فۆن_ بەرجەستە لەبرى گۇكراوانە، جگە لەوہى پىويستە لە ھەمان قالبى فۆنەتيكىيدا ھەمان دروستەى واتايى پىكھېننەوہ، بەپىي خالى (ب)، گرنگە مەرجى لىكچوونى فۆنەتيكىيشيان تىدا بىت، ئەگەر نا، ئەوا بەزاندنى مەرجى ھەمان دروستەى واتايى پوودەدات، ئەمەش وادەكات، وەك دوو فۆنىم (نەك دوو ئەلۇفۆنى ھەمان فۆنىم) ھەلسوكەوتبەكەن، پاستىي ئەمە لە (ە)دا سەلمىنراوہ.

۴_ ا. /سەد/ ~ [صەد]

ب. /سەد/ ≠ [بەد] * [قەد]

ئەوہى لە نمونەى (۴_ا)دا تىبىنىيدەكرىت، لىكچوونى فۆنەتيكىيانەى /س/ و /ص/ لە نىشانە جياكەرەوہكانى [+خشۆك، +پووكىي، +كپىي] دا، ھەمان دروستەى واتاييان دەستەبەركردوہ، بۇيە ھەمبەر بەيەك ناوہستەنەوہ، بەلام لە (۴_ب)دا نالىكچوويى فۆنەتيكىي _جياوازيى بنەپەتىي

³⁸ محەمدى مەحوبي، بەرگى يەكھەم (۲۰۰۸: ۱۸۷)

³⁹ جۇراوچۇرى ئازاد، دەرکەوتنى دوو يەكەى دەنگى (فۆن) لە ھەمان ژىنگە دەوروبەرى فۆنەتيكىيدا، كە لە دابەشبوونىكى تەواوكەرانەدان، ئەم دەنگانە سەربارى جياوازييان، پارىزگارىي دروستەى واتايى فۆرمە گۇكراوہكە دەكەن.

⁴⁰ محەمدى مەحوبي، بەرگى دووھەم (۲۰۰۸: ۵)

فۆنيمه كانى /س/ /ب/ /و/ /ق/، دروسته ي جياوازيان به واتاي نوپوه دروستكردووه، ئەمەش وايكردووه هەريەك لە دروسته كان داپرشته و نواندى جياو سەربەخۆيان هەبیت.

نواندى فۆنەتيكياى فۆنيمه كان، وابەستەى ئەو مەرج و كۆتوبەندانەن، كە لە نواندى فۆنۆلۆژياندا پەيرە و كوردنيان خورتية. لە داپرشته فۆنەتيكياى كە شياندا، لە يەكچوويى فۆنە كان پەيوەست بە چۆنەتيى دركاندن و جوولەى ئۆرگانە كانى ئاخاوتنەو، حوكمى گۆكوردنيان دەكات، هەروەك گۆرانی /دەستگره/ لە داپرشته فۆنەتيكياى كەيدا بۆ [دەزگره]، بەهۆى پرۆسەيەكى فۆنۆلۆژيەو پەيوەست، بەويپيەى "نواندى فۆنۆلۆژيى، دەرنەنجامى پەيرە و كوردنى ريسا فۆنۆلۆژيە كانە، نواندە كانيش بايەخ بە كۆزانيارى شاراوەى قسەكەر دەدەن، كە دەكەويته ژيپر كيفى زانيارىيە كانى ناو ميسكەو" ⁴¹.

نمونه كان دەيسەلمين، كە هەر فۆرميەك پەيوەست بە ياسا فۆنۆلۆژيە كانى زمانى كورديةو هە لە ميسك و ئاوەزى قسەكەردا، نواندىكى فۆنۆلۆژيانەى سەربەخۆى هەيە، ئەگەرچى "پەيوەست بە فۆرمگۆرین و نواندى ليكسيمةيشەو، ليكسيمة بەرەمەتووه كان فۆرمە فۆنۆلۆژيە كانيان، كە متر لە فۆرمە فۆنەتيكياى كانيان دەركەوتنيان هەيە" ⁴²، بەلام پيوستە بەهەمان فۆرمەو هە لە تۆماركردنى فەرەنگيى و زمانى نووسينى بالادا بەرجەستە بكرين، ليكەوتەى ئەمەش، پيوستە فۆرمى بنەرەتيى، كە فۆنۆلۆژيى ناو ميسكە، لەگەڵ فۆرمە وشە نويناو و بەرجەستە كراو هە كان لە فەرەنگ و سينتاكسدا پەيكالى يەك بن، بە دەربيرينكى ديكە، زمانى نووسينى بالا، دەركردەى فۆنۆلۆژيى ناو ميسك بيت، بەدەر لە و گۆراناى، بەكارىگەريى مەرج و ياسا فۆنەتيكياى كان لە زمانى ئاخاوتندا ئەگەرى پوودانيان هەن (بەروانە خستەى (3)).

خستەى (3)

فۆرمى فۆنۆلۆژيى	نواندن / تۆماركردنى فەرەنگيى	نواندى فۆنەتيكياى (وشەى فۆنەتيكياى)
/پشتدەر/	[پشتدەر]	[پژدەر]
/پيشوازييكردن/	[پيشوازييكردن]	[پيشوازييكردن]
/پيسبوون/	[پيسبوون]	[پيزبوون]
/دەستگيرۆيى/	[دەستگيرۆيى]	[دەزگيرۆيى]
/تۆپين/	[تۆپين]	[طۆپين]
/توند/	[توند]	[توند] ~ [تون] ~ [طونگ]
/رەنگه/	[رەنگه]	[رەنگه] ~ [رەنه] ~ [رەمبى]

⁴¹ pierrehumbert, J. (1990: 376)

⁴² محەمەد مەجيد سەعيد (2015: 36)

۱/۲_۲ نواندىنى فۇنۇلۇژىيانەى بىرگە

دروستەى بىرگەش، وەك جۇرىكى دىكەى نواندىنى زانىارىى فۇنۇلۇژىى، دروستكراوى پىكھاتەى فۇنۇلۇژىيە، بۆيە دەركەوتن و پوودانىشى، لەسنورى ئەم پىكھاتەيەدا دەبىت، كە زنجىرەيەكى دەنگى بەدوايەكداھاتوون و پەيوەست بە ھەندىك كۆتومەرجى دىارىكراوۋە، دارشتە و مۇدىلەكانى بىرگە دروستدەكەن، لەمەشەو "نواندىنى فۇنۇلۇژىيانەى سەگمىنت، رىگە بە ئاخىوۋەرى زمان دەدات زانىارىيە فۇنۇلۇژىيەكان لەنىو دروستەى بىرگەدا بەگەرىخت" ^{۴۳}.

زانىارىى فۇنۇتاكىكى، پەيوەست بە چۆنىەتى رىزكردنى فۇنىمەكان بۇ دروستكردنى مۇدىلەكانى بىرگە، لەناو رىژىمى فۇنىمەكانى زمانى كوردىيدان، واتە لەناو فەرھەنگى ئاۋەزىيدان، ئەمەش ئەو دەردەخات: (ا) خستەتەكەكى فۇنىمەكان ياسابەندن و ياسابەندىيەكەش لەناو دروستەى بىرگەكاندا ھەلگىراۋە. (ب) پىكھاتەى فۇنۇلۇژىى بۇ بونىاتنانى دروستەى بىرگە، كەرەستەى پىويست لە پىكھاتەى فەرھەنگەو ۋەردەگرىت. لەو پوانگەيەشەو، كە پوودانى بىرگەكان لە سنورى مۇرفىم و وشەكاندا دەبىت، ھەر مۇرفىم _وشە_ىك بۆى ھەيە لە بىرگەيەك، يان زىاتر پىكبىت. لەمەو، بۆيە زانىارىى ھەلگىراۋى نىو فۇنىمەكان گىرگەو بەھادارن، چونكە رىگە بەخستەتەكەكى فۇنىمەكان دەدەن و پىرسەى بەبىرگەكردنىان دەستەبەردەكەن. دواترىش خستەتەكەكى بىرگەكان بە زانىارىيەكانى ناويانەو، بەمەبەستى پىكھىنانى دروستەى زمانى گەورەترە لەنىو پىكھاتەى مۇرفۇلۇژىيدا.

۱/۲_۳ نواندىنى مۇرفۇلۇژىى

گەر بىرومان بەوە بىت، كە ھەر توخمىكى فەرھەنگى، نىشانەو ئەدگار/ زانىارىى مۇرفۇلۇژىى خۆى تىدا ھەلگىراۋە، ئەو مۇرفىمەكان ھەلگىرى زانىارىى مۇرفۇلۇژىين، بەكارھىنانى ئەو زانىارىيانەش لەلايەن ئاخىوۋەرەو بەپىي ياساۋ رىسا دىارىكراۋ و پىرەوبەندانەيە، لەمەشەو "توانستى مۇرفۇلۇژىى قسەپىكەرانى زمانىك لە سەلىقەى زمانىيان لەبارەى دروستە مۇرفۇلۇژىيەكان و دروستدارشتنىاندا دەردەكەوئىت" ⁴⁴. لەم پوۋەو، پەيوەست بە مۇرفۇلۇژىيەو ھەبوونى كەرەستەو داتا _مۇرفىم_كان و رىساكانى خستەتەكەكىو بەكاربىردنىان، مۇرفۇلۇژىى ۋەك پىكھاتە پەسندەكات، تىدا مۇرفىمەكان بەگوپىرەى تەرزە مۇرفۇلۇژىيە جىاۋازەكان بەپىي ياساى (۳) بۇ دروستكردنى يەكەى مۇرفۇلۇژىى گەرەتر لەيەكەدەرىن، ئەمەش پىماندەلئىت "مۇرفۇلۇژىى بنىاتى وشەى ناسادەى تىدا دەنرئىت" ^{۴۵}، ۋەك

⁴³ Sutherland, D. & Gillon, G. (2005: 295)

⁴⁴ نەرمىن عومەر ئەحمەد (۲۰۱۰: ۵)

⁴⁵ عەبدولجەبار مستەفا مەرووف (۲۰۱۷: ۵۴)

له (۵) دا نیشاندارون.

$$\begin{aligned} & \text{۳) ا. } [[X^0]+Y] \rightarrow X^0 \\ & \text{ب. } [[Y] + X^{-1}] \rightarrow X^0 \\ & \text{پ. } [X^{-1}+ [Y]] \rightarrow X^0 \end{aligned}$$

ياساكانى وشه هه لگواستن ←

<u>دەر کرده</u>	<u>بناغه</u>	<u>بناغه</u> ۱-۵
ميوه فروش N	[ميوه N + فروش V]	
دهستپاك A	[پاك A + دهست N]	

<u>دەر کرده</u>	<u>هه لاویر کردنی بناغه</u>	<u>ب. پاشگر</u>
دهریاچه N	← N[دهریا N]چه	N/چه/
پراهینان N	← N[[هینان N]]را	N/را/
جوانی N	← N[[جوان A]ی]	N/ی/
به سۆز A	← A[[سۆز N]]به	A/به/
سوورکه له A	← A[[سوور A]که له]	A/که له/

نمونه کان ئه وه دهستده خه ن، که مۆرفیمه کان به پهیره وکردنی ته رزه دروسته ییه مۆرفۆلۆژییه کان دهخرینه ته کیهک و وشه ی ناساده یان لیدرسته کردیت، به جۆریک پیشبینییده کردیت، که لاگره کان وهک که تیگۆری به دهسه لات، بناغه کان هه لاویربکه ن، به وهش ئه و زانیارییه نه ی له ناو وشه و مۆرفیمه کاندای به شیوه ی ئه بستراکت هه لگیرون، نواندنه مۆرفۆلۆژییه کان به رجهسته یانده کهن، ههروهک له پرۆسه ی لاگر لکاندنا رپوده دات. له م روانگه یه وه ئه گه ر بانگه شه ی ئه وه بکریت، که زانیارییه مۆرفۆلۆژییه کان له ناو فرههنگدان، ئه و نواندنی مۆرفۆلۆژیی په یوهسته دبیت به:

۱. نیشانه _ فیچه ری مۆرفیمه کان.

۲. دهوربه ره مۆرفۆلۆژییه کان، که په یوهندیان به ئاگایی مۆرفۆلۆژییه نه وه هه یه، وهک دهوربه ری مۆرفۆلۆژیی پۆله ره گه زه کان.

لیره دا په یوهسته به پیشبینییه که ی سه ره وه سه بارهت به پرۆسه ی لاگر لکاندن، پرسپاری گرنگ ئه وه یه، ئایا لاگره کان توانای هه لاویر کردنی ته واکه ریان هه ن، یاخود دهشیت پیچه وانه که ی دروست

بیت؟ بۇ دەستخستنى وەلامى ئەم پىرسىيارە، سەرەتا گىرمانەنى ئەو دەكەين، كە لاگرەكان بەپىي زانىيارى چەشەنە پۆلېنكراوۋەكەي، جۆرى پۆلەرەگەزەكان دىيارىدەكەن، ئەمەش بە بەلگەي جىاواز تاقىدەكەينەو. بۇ نمونە لەناو لاگرەكانى ھەلگواستندا، ئەوانەيان، كە ناوى شوپىن ھەلدەگوپىزن، بەپىي تەرزى دروستەيى لكاندى ناو بەو جۆرە مۆرفىمانەو ۋە _ كە زانىيارى مۆرفۆلۇژىيان پەيوەست بە واتاي شوپىنەو لەخۆياندا ھەلگرتوۋە _ كاردەكەن و بەوپىيەي پۆلەرەگەز/ وشەي دەسەلاتدار individual word ن، زانىيارىيەكانى خۆيان بۇ (ناو)كە دەگوپىزنەو. لەمەو دەشپىت لاگرەكان جۆرىك بن لە دەسەلاتى واتاي و دروستەيى فۆرمە تازە دروستبوۋەكان و كاريگەرىشيان لەسەر دەركدە واتايەكان ھەبىت^{۶۶}، بەمەش دەركدەكە ھەلگىرى فىچەرەكانى لاگرەكە دەبىت. كۆي ئەمانەش ئەو دەرەدەبىن:

(۱) "گەلېك جار واتاي لاگرەكە بەسەر واتاي بناغەكەدا زالدەبىت"^{۶۷}، لاگرەكانىش لەنىو سنورى دروستەي وشە ناسادەكاندا، بە زانىيارىيەكانىانەو لە فەرەنگدا ھەلگىراون. (ب) زانىيارىيەكان پەيوەست بە ئاگايى مۆرفۆلۇژىيانەي ئاخىوەرەو، دەتوانىت بۇ دروستكردنى توخىمى فەرەنگىي^{۶۸} X⁰ نوى بەكاربەئىزىنەو، بەمەش زانىيارىيەكان بە پەپرەوكردنى ياسا و پىسا مۆرفۆلۇژىيەكان بەرجەستەدەكرىن (پروانە (۶)). (پ) ئەگەر وايدابنىين، لاگرەكان وەك سەر گۆدەكەن، ئەوا دەكرىت پەيوەست بە نىشانەكانىانەو پىشپىينى ھەلاوېركردنى تەواوكەريان بۇ بونىاتنانى وشەي نوى لىبكرىت.

لەم پروانگەيەشەو وەك پىشتر ئاماژەي پىدرا، فەرەنگ خاوەنى رىزبوونى تايبەت بە خۆيەتى، بۇ نمونە پەيوەست بە مۆرفۆلۇژىيەو، پۆلەرەگەزىديارىكردنى مۆرفۆلۇژىيانە Morphological Sub categorization پىش دارپشتنى وشەكان، مۆرفىمەكان بەو جۆرە دەنوپىن^{۶۸}، كە لە (۶)دا خراونەتەپوو، پۆلەرەگەزىديارىكردنى مۆرفۆلۇژىيانەش لە تاقىكردنەو پىپۇسەي مۆرفۆلۇژىيانەي وشە ھەلگويىزاوكاندا ئەو مسۆگەردەكات، كە پىپۇسەي ھەلگواستن پەيوەست بە بناغە و لاگرى فەرەنگىيەو، دەركدەي دروستەيەكى فەرەنگىي لە ئاستى مۆرفۆلۇژىيدا تىردەكات. نواندى مۆرفۆلۇژىيانەي دەركدەكان لە (۶)دا دەرىدەخات، كە "پىزبوونى مۆرفۆلۇژىيانە ھاوشىوہى رىزبوونى فەرەنگىيانەي مۆرفىمى دارپشتن و بناغەكەي نىيە، بەوہش پىشپىينى دەكرىت، مۆرفىمەكانى دارپشتن/

⁴⁶ محەمەد مەجىد سەعید (۲۰۱۵: ۳۳)، ھەرەھا پروانە: محەمەد مەعروف فەتاح و سەباح رەشىد قادر (۲۰۰۶: ۶۲) و ئەو سەرچاوانەي

لەویدا ھاتوون!

⁴⁷ نەرمىن عومەر ئەحمەد (۲۰۱۰: ۶۷)

⁴⁸ بۇ زانىيارى زىاتر، پروانە: عەبدولجەبار مستەفا مەعروف (۲۰۱۷: ۵۴)

لاگري /_دان/ دا هه لگراون، پښکوتوو و هاوته ريب نيين، به مەش به زاندى مهرجو و بنه مای هاو نيشانه یی نيوان تايبه تیتييه سيمانتیکيه کانی بناغو و لاگر، دروسته يه کی و اتا راست دهسته به رناکات.

په يوه ست به ده و روبه رى مؤرفؤلورثيه وه، هه نديک جورى لاگر، ته نها تايهت به پوله پره گه زيکی ديارى کراوه وه بؤ هه لگواستنى وشه ی نوئ گوده کەن، بؤ نمونه له (۸_۱) دا مؤرفيمى /_که له/، پرودانى ته نها به پوله پره گه زى ئاوه لئاوه وه^{۵۱} به ستراوه ته وه، ئەمەش وابەستەى خودى ئەو زانیاریانەيه، که له ناواخنى مؤرفيمه که دا هەن، بۆيه هه بوون و هاتنى له ته ک ده و روبه رى (ناو) دا، باو و پيشبينى کراو نيهه (پروانه (۸_ب))، ئەوه ش پښکوتوو دات ياساى (۵) دابريژيټ.

$$\begin{array}{l}
 ۸_۱. _ /_که له/ + پەش \leftarrow \text{پەشکە له} \\
 ب. _ باخ + /_که له/ \leftarrow * \text{باخکە له} \\
 _ /_که له/ \quad \quad \quad _ [باخ] \\
 \left[\begin{array}{c} A - \\ j \end{array} \right] \quad \quad \quad \left[\begin{array}{c} + \text{هه لاوترکردنى } A \\ i \end{array} \right]
 \end{array}$$

له لايه کی دیکه وه، گەر له فۆرمه کانی /تیکردن، پیکردن، لیکردن/ پروانين، ئەوه پرونده بيته وه، که پيشناوه فرههنگيه کانی /پى_، تى_، لى_، فۆرمى نوپيان به واتای نوپوه هه لگوپزاوه، که ده روزه ی زانیاریى فۆرمه بنه پره تيه که ی /کردن/، له ده روزه ی ده رکده مؤرفؤلورثيه نوپکان جياوازه، ئەو جياوازيه ش، به هۆى ئەو زانیاریانە وه يه، که له ناواخنى پيشناوه کاندا هه لگراون، به مەش لاگره کان له پرووى واتاييه وه ده سه لاتدارن، بۆيه له ده برپينى و اتا نوپيه به ره مه اتوو که ی ده رکده که به پرسن، به جوریک^{۵۲} له پرووى سيمانتیکيه وه هيز به ره و لای پاشگر (SUF) راده کيشرى، به مەش پاشگر شوپينى سه ره ده گريته وه^{۵۳}، هه ر ئەمە شه واده کات، لاگره کان وه ک سه رى پرۆژه فرههنگيه کان گۆبکه ن و ببه هه لگري ناوى ده رکده کان، ئەمەش ده بيته به لگه يه کی دیکه ی ئەزمونبه ند بؤ سه لماندى ئەو گریمانە يه ی له سه ره وه پيشنيازکرا.

$$[[Y]_A + X^{-1}_A] \rightarrow X^0_A \quad (۵)$$

ئەوه ی زانراوه، مؤرفيم يه که يه کی ئەبستراکته و به کارهينانیکى به رجه سته ی نيهه، هه ربۆيه (۱) زانیاریه کانی به هۆى مؤرفه کانه وه ده نوپنرين و له چوارچيوه ی دروسته ی وشه کاندا بؤ ناخپوه رى زمان

⁵¹ پروانه: سازان زاھير سه عيد (۲۰۱۳: ۵۲)

⁵² سه باح ره شيد قادر (۲۰۰۹: ۴۵)

بەرجه سته ده كرىن، بهو به لگه يه ي، ئاخيوهر هر له سهره تاوه له گه ل زمانپژانيدا، زانيارى مۆرفۆلۆژىي له به كاربردنى وشه كانه وه وهرده گرىت و پىده گات. بۆ نمونه په يوه ست به ده وره بهرى مۆرفۆلۆژىي (ناو) وه وه له چيوه ي مۆرفۆلۆژىي شكانه وه ي (ناو) دا، ناسراو كرىن له كوردىدا به هوى مۆرفىمى /_ه كه /وه، كه نه لۆمۆرفه كانى /_ه كه، _ه، _ه كه / بهرجه سته يده كه ن و ده نيونن، هه مبه ر به زانيارى لكاندى مۆرفىمه كانى پله ي به راوردو بالا /_تر، _ ترين / به (ئاوه لئاو) وه، به شىكن له زانيارى تاك، بهو به لگه يه ي له كۆرپه له ده قدا به زانيارى ته واوه وه له پوى واتا و ده وره بهرى مۆرفۆلۆژىيانه و جىكه وته ي پرودانىانه وه، به راست و دروستى به كارد هينرىن. (ب) هر نواندىكى مۆرفۆلۆژىيانه ي مۆرفىمه كانى هه لگواستن X^{-1} ، ده بنه X^0 و له فۆرمى خوياندا نامىننه وه، واته نوانده كانى هه لگواستن به رهه مى X^{-1} ن و ناتوانن X^{-1} به رهه مبهينن.

۲/۱ پرديكات^{۵۳} / ئارگومينت_داواكر

له ميانه ي شىكردنه وه ي گوكرده گراماتيكييه كاندا، به پىي نه و بۆچونانه ي زمانه وانان له باره ي زاراوه ي پرديكات وه پيشنيازيانكردوه، زاراوه كه بۆ نه و يه كانه ي رسته به كاردىت، كه نه ركيان ديارىكردى نه و كاره يه، كه بكر نه نجاميده دات^{۵۴}. به واتا بىرۆكه كه له هه ندىك رسته دا، هه ر شتىك ده گرىته وه، جگه له بكر^{۵۵}. به وهش بۆچوننه كان په يوه ست به پرديكات وه، تيشكه ده خه نه سه ر مه وداى گوكردى زاراوه كه له سنورى به شه كرداردا، كه وهك پىكهينهرىكى گرنكى دروسته ي رسته ديارىده كرىت، به شه كردارىش به شيوه يه كى باو، به راقه كرىن دوو به شه وه په يوه سته؛ پىكهينهره خورتىيه كان و پىكهينهره سه رپشكييه كان. بۆ نه مهش، ده توانىن پشت به ديارىكردى رۆلى واتايى به شه پىكهينهره كان بيه ستىن (بروانه (۹)).

۹_ ا. پشيله كه مشكه كه ي خوارد.

ب. مشكه كه پشيله كه ي خوارد.

دروسته ي نه م رستانه له نيو كه وانه ي شكاوه دا، به مجۆره ي خواره وه ده نوينرىن:

۱۰_ ا. [[پشيله كه] [مشكه كه ي [خوارد]]]

⁵³ predication theory: وه چه تيۆرىيه كه له ناو فيژنه كانى تيۆرى حوكم كرىن و به ستنه وه دا، بنه ماي گرنكو بنچينه يي نه م

وه چه تيۆرىيه نه وه يه، كه پرديكات/ ئارگومينت_داواكر، داواى بكر ده كات. بروانه: Crystal, D. (2003: 367)

⁵⁴ Aarts, B. (2001: 9)

⁵⁵ ibed & Crystal, D. (2003: 366)

ب. [[مشکه که] [پشیله که ی [خوارد]]]

رسته کانی (۹-ا، ب)، له بنه رته وه له واتادا جیاوازن، جیاوازی واتایش، له نهجامی جیاوازی رۆلبینینی پیکهینه ره کانه وه په یوه ست به جوړی سهره ورپرزبوونیا نه وه پویداوه. بۆ نمونه فریزه کانی به شه بکه ر {پشیله که، مشکه که} نه و کرده یان جیبه جیکردوه، که کرداره که ئاماژه پیکردوه، هروه رسته ی (۹-ا) له باره ی (پشیله که وه رسته ی (۹-ب) یش له باره ی (مشکه که وه زانیاریمان دده نی. بکه ری رسته که ش، وه که به شه پیکهینه ری که دوو جوړ زانیاری ده به خشیت: (ا) له لایه که وه پیمانده لیت، نه وه ی نه و چالاکیه هله سوپینیت، که به هوی کرداره وه ئاماژه ی بۆ ده کریت، کارا- agent یه. (ب) له لایه کی دیکه شه وه نه وه پوونده کاته وه، که رسته که دهر باره ی چی، یان کییه.

هر له م روانگه یه وه، یه که کانی نیو که وانه شکاوه کانی (۱۰-ا، ب) به شه پیکهینه ره کانی {مشکه که ی خوارد}، {پشیله که ی خوارد}، زانیاری زیاتر له باره ی بکه ری رسته کانه وه دده ن، که له هه ردو رسته که دا رۆلی کارا و کارتیکراو پیچه وانه بوونه ته وه. گرنگه ئاماژه به وه ش بدریت، نه و زنجیره وشانه ی وه که پریدیکات دهناسرینه وه و گوذه که ن، له دروسته ی ناوه کییاندایاوازن. وه که له نمونه ی (۱۱) دا به هوی نواندنی رسته که وه له سی ئاستدا، دروسته ناوه کییه که ی نیشاندده ریت.

۱۱. پۆلیسه کان بانکه که یان پاراست.

ناستی گۆکه ری بکه ر به رکار پریدیکاتور

ناستی فورم $[[[N_{DP}] S] [[V] DP_{VP}]]$

ناستی سیماتیکی کارا بابته کردار

پریدیکات / ئارگومینت_داواکه ر

۱۲. ئوتومبیله که تیچپوه.

بکه ر پریدیکات

۱۳. که شوه واکه رمه.

پریدیکات

که رهسته هیلَ به ژیرداها تووه کانی (۱۲، ۱۳) ئه وه دهرده خهن، که هه رچه نده بکه ره کان په یوه ندییان به پریدیکاته کانه وه هه یه، به لام ئاماژه به ندییه کانی وهک / تیکچوون، گه رمبوون / هیچ جوره چالاکیه کیان ئه نجامنه داوه، بویه به نا ئاماژه یی nonreferential ناوده برین^{۵۶}.

۱-۲/۱ پریدیکاتور

زاراوه ی پریدیکاتور له لایه ن هه ندیک تیوریسته وه، په یوه ست به سه ره وپریزبوونی یه که پیکهینه ره کانی رسته له زمانی ئینگلیزییدا، بو ئاماژدان به توخمی کرداریی له مه ودا ی پیکهاتووی (بکه ر_ کردار_ به رکار) دا پیشنیازکراوه، واتا (بکه ر_ پریدیکاتور_ به رکار)^{۵۷}. ده کریت په یوه ست به رسته ی کوردییشه وه، له (۱۴) دا سه رنجی ئه رکی پیکهاته کانی نیو که وانه شکاوه کان بده یین:

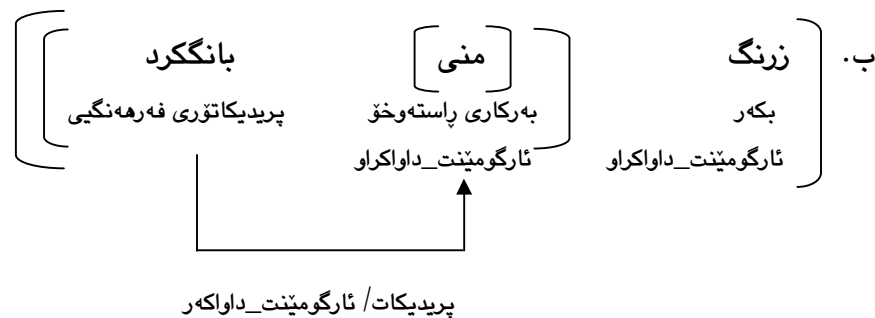
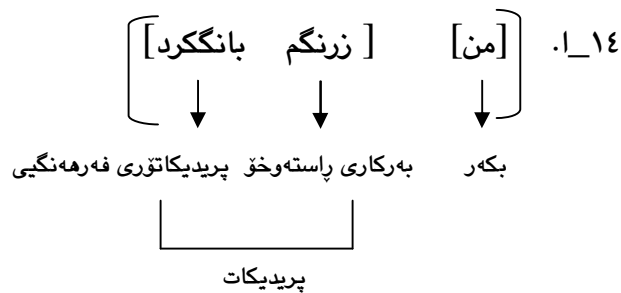

له (۱۴) دا، دیاریکردنی ئه رکی توخمه کان به جوړیکه، که هه ر یه کیک له پریدیکاته کانی (۱۴-ا، ب)، له کرداریکی تافدار {بانگکرد} و فریزیکی به رکار، پیکهاتوون، که کرداری تافداری {بانگکرد}^{۵۸} وهک پریدیکاتوری فرهه نگی گوده کات. "پریدیکاتور هکان توخمی سه ره کیین، که ده توانین به دیاریکراوی

⁵⁶ Aarts, B. (2001: 10)

⁵⁷ Crystal, D. (2003: 366)

⁵⁸ هه نگاوه کانی دواتری لیکۆلینه وه که ئه و بۆچونه ده خه نه وو، که ره گی کرداره کان سه ری فرهه نگی پروژه سازده رن، به وه ش هه ر ئه وان وهک پریدیکاتور، ده سه لاتی هه لایرکردنی نارگومینتی ناوه کییان ده بییت.

له و پستانه دا به په يکه ری ناوه پړوکی رسته کان ناویانبنین، ئەمەش کرداره سەرەکیه کان، یاخود ئەو پڕۆسانه دەگریتەوه، که ئاماژە به کردار دەدەن"⁵⁹.

هەر وەک له ناوه کهیدا پێشنیاز دەکریت، پریدی کاته کان بۆ گە یاندن و گرتنه وهی هەندیک شت له کاردان، بۆ نمونه ناوه پړوکی رسته کانی (14_ا، ب)، (بانگکردن) ه، کرده و چالاکی بانگکردنه کهش، به هۆی بکه ره کانی ئەم رستانه وه جیبه جیده کرین.

هەر له م پوانگه یه وه، نمونه ی (13) ده ریده خات، که پریدی کاتی رسته که له پۆله رده گزی ئاوه لئاوه، چونکه ئەو رستانه ی، په سنی ئەدگاری تاییه تی دیارده، یان حاله تیک ده که ن و کرداری ته وایان تیدا نییه، ئاوه لئاو به شی پریدی کاته که یان پیکه هینیت، به مەش سەرەپای کردار (وه که له نمونه کاندایا قی کرایه وه)، به هۆی ئاوه لئاوه که وه، پریدی کاته که ئارگومینتی بکه ره لای وێر ده کات.

2_2/1 به رجه سته کردنی پریدی کات و پریدی کاتۆر

په یوه ست به و زانیاریانه وه، که له سەر پریدی کات دران، له رسته ی (15) دا، <دوینێ کلێله کانی ونکرد>، پریدی کاته. له ناویدا، به شه پیکهینه ره کانی: پریدی کاتۆر_ونکر، ئارگومینتی ناوه کیی {کلێله کان}، فریزی سه رباری {دوینێ} جیا ده کرینه وه. بڕوانه شیوازه ندرکردنی یاسای پریدی کات له (6) دا په یوه ست به زمانی کوردییه وه. گرنگه ئەوهش بگوتیت، په یوه ست به کرداره وه، مەرجه پریدی کاتۆره کان کرداری سه ره کیی بن⁶⁰، چونکه کرداری ناته واو، ناتوانیت وه که پریدی کاتۆر گوکات.

15. نه وزاد دوینێ کلێله کانی ونکرد.

(6) [[ئارگومینت + [[پریدی کاتۆر]] پریدی کات]]

2_2/1 3 پریدی کاتۆری فرههنگی

ئەوهی له وه چه پاری پێشوودا شیکرایه وه، پریدی کاتۆری سینتاکسی بوو، هه مبه ر به مه وێپای سینتاکس، له زمانی کوردییدا، جوړیکی دیکه ی پریدی کاتۆری فرههنگی، له ناو دروسته ی کرداره لیکدراوه به لیکسیمبووه کاندایا له چوارچێوه ی فرههنگدا به دیده کریت. ئەمجۆره ی پریدی کاتۆر، به و دروستانه وه په یوه سته، که فۆرم و واتایان گۆراوه وه که فۆرمیکی به لیکسیمبوو له زماندا هەن، تێیاندا

⁵⁹ Aarts, B. (2001: 14-15)

⁶⁰ ibed, 75 & Matthews, P.H. (2007: 315)

که رسته / که رتی دووه می فۆرمه لیکدراوه که له فەرهنگدا، بۆ بهرهمهینانی واتایه کی نوی، که رتی یه که م وهک ته واکه ری فەرهنگی هه لۆپرده کات⁶¹ (بروانه (1-16))، ئه مهش به و مانایه دیت، ته واکه ره فەرهنگیه که له ژیر رکیف و مه وای که رتی دووه مدا بۆ پیکهینانی دروسته یه کی نوی، که هه لگری زانیاری سینتاکسی و سیمانتیکی جیا وازه، داو ده کریت، بۆیه که رتی دووه م به پپی ریسای سه رکوتایی، ده بیته سه ری فەرهنگی X^0 ی دروسته که و وهک پریدیکاتور له چوارچیوهی فەرهنگدا ره فئارده کات، واته V^0 ده گریته وه، به مهش ده سه لاتی هه لۆپکردنی سیمانتیکی که رتی یه که می هه یه، دواتریش له به کارهینانی سینتاکسیدا، سه ره له به ری فۆرمه بهرهمهاتوه فەرهنگیه که، ده بیته وه پریدیکاتوریک فەرهنگی بۆ دروستکردنی پریدیکات، ئه مهش ده ریده خات، کرداره فەرهنگیه کان پریدیکاتورن و له سینتاکسدا به ته واکه ره کانیا نه وه ده بنه پریدیکات (بروانه (16-ب)). فۆرمه کانی / نانخواردن، شووکردن، یاریکردن، نوپژکردن،... هتد/ش، به لگه ی بوونی ئه مجۆره ی پریدیکاتورن.

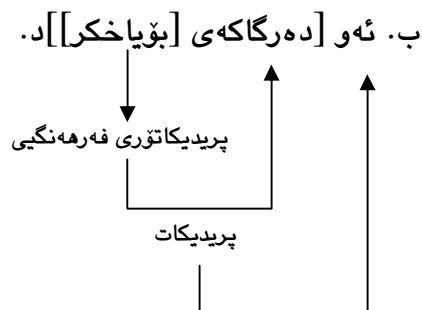
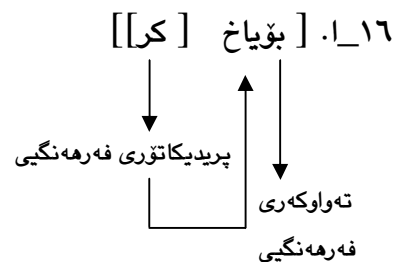

4-2/1 پریدیکات و دروسته ی ئارگومیت

له ناو دروسته ی ئارگومیتدا، دیاریکردنی جۆرو ئه دگاری سیمانتیکی ئارگومیت_داواکه ره کان، به هۆی جیا وازی که رسته ئارگومیتییه داواکه ره کان وه پيشبینی کران، بۆیه ده کریت له ده روزه ی فەرهنگیاندا بکریته زانیاری دیاریکردن و ناسینه وه ی چه شنی پریدیکات / ئارگومیت_داواکه ره کان.

⁶¹ بشپروانه: ئازاد ئه حمه د حسه ين (2009: 30-28)

به پيى جۆرى پريديكاته كان، هه نديك پريديكات يهك ئارگومينت داواده كات، هه نديكى ديكه شيان پيويستی به بوونی دوو ئارگومينت، يان زياتره. له م پوووه وه له سه ر بنه ماي چه نديتیی ژماره ی ئارگومينت ه داواكراوه كان، ئارتس Aarts سى جۆر پريديكاتى⁶² جيا كر دووه ته وه: (1) پريديكاتى يهك جيكه وته يى monadic predicate، (2) پريديكاتى دوو جيكه وته يى dyadic predicate، (3) پريديكاتى سى جيكه وته يى triadic predicate (بروانه (17)).

له زمانه وانيدا، ريگه ی ئه لته رناتيف بۆ نواندى پريديكات و ئارگومينت ه كانى، خراوه ته به رده ست، كه هه ر پريديكاتىك به دروسته ی ئارگومينت يكه وه په يوه سه ته⁶³، به مه ش له (17) دا، جگه له ژماره ی ئارگومينت ه كان، زانباريى سيماتيكيش په يوه سه ته به جۆرى رۆله سيماتيكيه كانه وه ده دريت.

17. ا. /خوار/ (خواردن N)

[< 1, NP, كارا > ، < 2, NP, كارت يكراو >]

ب. /پيكه ن/ (پيكه نين N)

[< 1, NP, كارا >]

پ. /ليزان/ (ليزانين N)

[< 1, NP, كارا > ، < 2, PP, باس >]

ت. /پيدان/ (پيدان N)

[< 1, NP, كارا > ، < 2, NP, بابته > ، < 3, PP, سوودوه رگر >]

له نمونه كانى (17) دا، ئارگومينتى ده ره كيى، هيلى به ژيردا هينراوه⁶⁴. "گرنگه ئه وه بزانريت، ته نها كرده كان، پريديكات/ ئارگومينت_داواكه ر نيين، به لكو (ناو، ئاوه لئاو، پيشناو، دروسته ی

⁶² Aarts, B. (91-92)

هه روه ها بروانه: تاليب حوسين عه لى (2014: 112)، Baker, A. & Hengeveld, K. (2012: 147, 149)

⁶³ Aarts, B. (2001: 93)

⁶⁴ له ناو دروسته ی ئارگومينتدا، جگه له ئارگومينتى ناوه كيى، كه له سنورى فريزى كرداريى _به شه كردار_ دا په، ئارگومينتى ده ره كيى (بكه ر) يش دياريد ه كريت، به لام وه چه تيورى پۆله ره گه زدياري كردن، ته نها ئارگومينت ه كانى ناو به شه كردار _ئارگومينتى ناوه كيى _ دياريد ه كات. بروانه: سه رچاوه ی پيشوو

کرداربه‌ندی)یش، ده‌توانن وهك ئارگومینت_داواکه‌ر گۆبکه‌ن.⁶⁵ (بروانه که‌رسته هیل_ به‌ژێرداها‌توو‌ه‌کان له (18)د).

18_ا. لیکۆلینه‌وه‌که‌ی بریار له ئه‌ده‌بی هاوچه‌رخدايه.

ب. مندالی ژیرم خوشده‌ویت.

پ. کۆتره‌که له سه‌ربان نیشته‌وه.

ت. بریار له بابته‌ی ئه‌ده‌بی هاوچه‌رخ ده‌کۆلێته‌وه.

ج. خانوو‌ه‌که گه‌وره‌یه.

له (18_ا)دا، فریزی ناوی {بریار} پێویستی به‌ ته‌واوکه‌ریک هه‌یه و داوایده‌کات، که {لیکۆلینه‌وه} یه، رسته‌ی (18_ا) به (18_ت) به‌راوردبکه! له (18_ج)یشدا، دروسته کرداربه‌ندییه‌که‌ی /ه/ و ته‌واوکه‌ره‌که‌ی_ئاوه‌لناو، وه‌ک پریدی‌کات گۆده‌که‌ن، چونکه "کرداری به‌ستینه‌ر له‌گه‌ل توخمی تری وه‌ک فریزی ئاوه‌لناوی و فریزی ناوی، ... دا به‌شه‌کردارییه ئارگومینت_داواکه‌ره‌که predicate دروسته‌کات. له‌م رپیه‌وه‌یه، که ئارگومینت_داواکه‌ره‌که واتایه‌کی هه‌یه⁶⁶، به‌وه‌ش کرداری به‌ستینه‌ر وێرای ئه‌وه‌ی به‌ته‌نها واتا نادات، توانای هه‌لاوێرکردنیشی نییه، به‌لکو ئاوه‌لناو له‌ناو دروسته‌ی کرداربه‌ندییه‌که‌دا، وه‌ک ئارگومینت_داواکه‌ر گۆده‌کات.

2/1_5 دروسته‌ی ئارگومینت

دروسته‌ی ئارگومینتی کردار، یان توخمی فه‌ره‌ه‌نگی دیکه، کرده‌ی ریکخستنی ئه‌و ئارگومینتانه‌یه، که ده‌شیت، یان پێویسته ئارگومینت_داواکه‌ره‌کان وه‌ریان‌بگرن، ئه‌مه‌ش به‌شیکه‌ی په‌یوه‌ستداری بنه‌رته‌یه به‌ برشتی کرداره‌وه.⁶⁷، به‌وپێیه‌ی یه‌کێک له رپگا باو/ نه‌ریتیه‌کانی پۆلکردنی کردار، ئاماژه‌دانه به‌ ژماره‌ی ئه‌و ئارگومینتانه‌ی، وه‌ریان‌ده‌گرن⁶⁸ _به‌برشتیه‌که‌ی_.

⁶⁵ Aarts, B. (2001: 93)

هاوکات بروانه: محهمه‌دی مه‌حووبی و ئه‌وانی تر (2010: 83)

⁶⁶ محهمه‌دی مه‌حووبی (2011: 213-214)

⁶⁷ Matthews, P (2007: 26), (2016: 8)

به‌برشتی Valency، زا‌روه‌ی (بارگه‌خستن)یشی بۆ به‌کاره‌ینراوه، توانای هه‌ر سه‌ریکه له‌ کیشکردنی ژماره‌یه‌کی دیاریکراو له‌ ته‌واوکه‌ره خورتی و سه‌رپشکییه‌کان. هه‌ریه‌که له (کردار، ناو، ئاوه‌لناو) له‌و به‌شه ئاخوتنانه‌ن، که بارگه‌خستنیان هه‌یه و بۆ هه‌ریه‌کیان له فه‌ره‌نگدا بارگه‌خستنه‌که‌یان دیاریکراوه. دلێر صادق کانبی (2015: 5)

⁶⁸ CARNIE, A. (2011: 72)

له تیۆری حوكمکردن و بهستنه وه دا، ئارگومینت دهربرې رۆلی بابه تانه یه و ئه و جیکه وته یه ش، که ده توانریت رۆله که ی تیدا ببه خشریت، جیکه وته ی ئارگومینتته ⁶⁹. له مه وه، ئارگومینت پیوستی سیمانتیکی تیرکردن و پرکردنه وه ی جیکه وته بۆشه کانی پریدیکاته په یوه ست به رۆلی بابه تانه و گۆکردنی سینتاکسی توخمه زمانیه کانه وه، که هه بوونیان خورتیه، هه روه ک توخمی سینتاکسی داواکرون له لایه ن ئارگومینت_داواکه ره کانه وه.

له چوارچیه ی تیۆری دروسته ی ئارگومینتدا، کردار به چه شنی جیاواز په یوه ندی به پیکهاته کانی دیکه ی رسته وه هه یه، په یوه ندیه که ش به واتای کرداره وه بنده، به دهربرینیکی تر، کردار په یوه ندی سیمانتیکیانه ی به خشینی رۆله بابه تیه کان ⁷⁰ ئاماده و ریکده خات، بۆ ئه مه ش توخمیکی فرهه نگی رۆل_وه رگر له لایه ن کرداره وه، له جیکه وته ی هه بو و چه سپاوی خویدا جیگرده کریت، به مه ش "هه ر NP یه که له رسته دا، رۆلیکی واتای دیاریکراو له په یوه ندیدا به کرداره وه ده نوینیت" ⁷¹. بۆ نمونه له (19) دا، NP ی {کورپه که} کارا_Agent ی کرده ی دۆزینه وه که و NP ی {قه له مه که} ش، بابه ت theme ی کرده که یه، ئه مه ش ده ریده خات "رۆلی سیمانتیکی (کارا، کارتیکراو)، ده توان له ژماره یه که جیکه وته ی سینتاکسی وه ک (بکه ر، به رکار) دا روویده ن" ⁷².

19. کورپه که قه له مه که ی دۆزییه وه.

ویزای خستنه رووی تیۆری دروسته ی ئارگومینت، ئه وه ی گرنگه بگوتریت، به پیی شیکردنه وه ی نمونه کانی سه ره وه، بیرۆکه ی پریدیکات و پریدیکاتور په یوه ست به هه ولاویرکردنی ئارگومینتی ناوه کی و ده ره کییه وه، له گه ل بۆچونه کانی دروسته ی ئارگومینتدا یه کناگرنه وه و په یکال نیین، ئه مه ش بۆ ئه وه ده گه رپته وه، که (ا) له دروسته ی ئارگومینتدا، پرکردنه وه ی هه ردو جیکه وته ی ئارگومینتی ناوه کی و ده ره کی له لایه ن کرداره وه جیه جیده کریت، له کاتیکدا نمونه کانی (20)، که له لاپه ره (31) ی لیکۆلینه وه که دا هینراونه ته وه، ئه وه ده سه لمینن، که به رکاره که وه ک ئارگومینتی ناوه کی، ده بیته ئارگومینت_داواکراوی پریدیکاتورو بکه ریش وه ک ئارگومینتی ده ره کی، ئارگومینته داواکراوه که ی پریدیکات پیکده هینیت. (ب) به پشتبه ستن به خالی (ا)، بنه ماکانی تیۆری دروسته ی ئارگومینت له م لیکۆلینه وه یه دا کاریانینیا کریت، به لکو بیرۆکه ی پریدیکات و پریدیکاتور ده کرینه سه نگی

⁶⁹ Crystal, D. (2003: 32)

⁷⁰ زاراوه ی رۆلی بابه تانه، وه چه رژیمیکی ریزمانی جیهانییه و ئه وه ی چه سپاندوه، که هه ر فریزیکی ناوی له شوینی ئارگومینتیکدا ده بیت و شوینی هه ر ئارگومینتیکیش ته نها به یه ک فریزی ناوی پرده کریتته وه. محمه دی مه حوی، رسته سازی کوردی (2001: 162)

⁷¹ Parker, F. & Riley, K. (2005: 265)

⁷² ibed

محك و له تاقىكردنه وهى نمونه كاندا جىبه جىده كرځن، بۇ ئه وهش ئاستى نواندى جىاى كرداره كان، كه خوى له T^- ، V^- ، V^0 دا ده بىنئته وه، دىارىكراون. ئه وىش له و پروانگه يه وه يه، پرىدىكاتور، كه نواندى فرههنگى (ده شىت سىنتاكسىش بىت) و پرىدىكاتىش، نوانده سىنتاكسىيه كانى كرداره كانن، هه ريه كه يان په يوه ست به ده سه لاته كانىانه وه ئارگومىنتى جىاواز هه لده بژځرن، وهك له هئلكارى (3) دا نىشان دراوه.

هئلكارى (3)

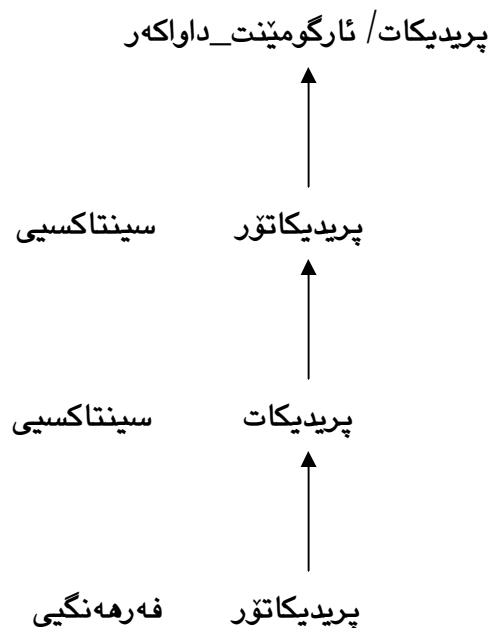

زۆرىك له زمانه وانان، پىدانى رۆلى بابته تانه وهها راقه ده كه ن، كه ئارگومىنت_داواكهرى كردار، زياتر له ئارگومىنتىك داواده كات، به وهش تواناى پىدانى زياتر له رۆلىكى ده بىت^{۷۳}، پروانه ناوه كردارىيه كانى / بردن، نووسين/، به لام دواتر زمانه وانانى وهك (Cook & Newson 2007) به ره چاوكردنى مه رج و بنه ماكانى تيورى سىتا، هه ندك بۆچوونى نوپيان په يوه ست به پریديكات و پریديكاتور وه بۇ پىدانى رۆلى بابته تانه پيشنيازكرد، ئه وىش ئه وه بوو، كه كردار له سنورى VP دا ته نها يهك رۆلى بابته تانه به نزيكترين ئارگومىنت ده به خشىت، واته تواناى پىدانى يهك رۆلى هه يه، هه روهك له م ليكۆلينه وه يه دا به پشتبه ستن به بۆچوونى دووه م، نمونه و داتاكان تاقیده كرځنه وه.

73 پروانه: حاتم وليا محمه د (۲۰۰۹: ۱۰۰، ۱۰۱)، (Haegeman, L. (1994: 51)

له مه وهو به پي پيشنيازه كه ي سهره وه، رولي كارتيراو له لايه ن پريديكاتوره وه و رولي كاراش به هوي پريديكات_ كرادو ته واو كه ره كه ي_ يه وه ده دريت. به وهش له رسته يه كي وهك < شنو كولچه كه ي برژاند. > دا، كرادو ره هه نكيه كه ي / برژان / وهك پريديكاتور بو هه لاوير كرنى ته واو كه رى { كولچه كه } گوده كات و رولي كارتيراوى ده داتى، دواتریش پريديكاتى { كولچه كه برژان }، پاش هه لاوير كرنى سيمانتيكى بكو، رولي واتايى كاراي پيده دات. شايانى گوته، ليكولينه وه كه له سهر ئه م هه لبرژار دنه ده روات، كه پريديكاتوره كان به ته واو كه ره كانيانه وه هه لبرژار دنه كان نه جامده دن.

دروسته ي سيمانتيكى په يوه ست به توخمه فرهه نكيه كانه وه، پيوسته له سينتاكسدا به و شيويه ي پيوه رى سيتا ديارى كرووه، تيربكرين. به پي پيوه رى سيتا Theta criterion، هه ر ئارگومينتيك يه ك و ته نها يه ك سيتا_ رول وهرده گريت، له به رامبه ريشدا هه ر سيتا_ روليك به يه ك و ته نها يه ك ئارگومينت ده دريت⁷⁴. له سهر ئه م بنه مايه، پريديكاتور له توانايدايه ته نها يه ك رولي بابه تانه بدات (بروانه 20). له مه وه و به پي ليكدانه وه ي ئه و پرنسيپانه ي، حوكمى پيدانى رولي واتايى ده كه ن، "سيتا_ رولي ناوه كيى، راسته وخو له لايه ن (سهر) وه به ته واو كه ره كه ي ده دريت، له كاتيكدا سيتا_ رولي ده ره كيى به شيويه ي پيكهاته ي_ دارشته ي_ له لايه ن سه رو ته واو كه ره كه يه وه ده دريت"⁷⁵، ليكه وته ي ئه مه ش، V^- راسته وخو به سهر يه كيك له دوو ئارگومينت / پيكهينه ر constituent هكه دا زاله، كه ئارگومينتى ناوه كييه، هه رچيى ئارگومينتى بكو ريشه، ده كه ويته ده ره وه ي فريزى كرادرييه وه، بويه پريديكاتور به ته نها تواناي حوكم كرنى و رولپيدانى نييه، به لكو V^- وهك پريديكات بو پيدانى رولي واتايى بكو گوده كات، ئه مه ش وه ها ليكده دريته وه، كه جيكه وته ي ئارگومينتى ناوه كيى، له پووى واتايى و دروسته ييشه وه، له كرادره وه نزيكتره به به راورد له گه ل مه وداى نيوان جيكه وته ي ئارگومينتى ده ره كيى و كراد⁷⁶، ريساي دوو په لكيش، پشتراستى په يوه ندى دروسته يى نيوانيان ده كاته وه (بروانه (هيكاري 4)).

⁷⁴ Haegeman, L. (1994: 73)

⁷⁵ Cook. V. & Newson, M. (2007: 85) &

P. (139) http://www.unibuc.ro/prof/avram_l/docs/2012/noi/25_00_27_16Avram_2006_Chapter_3.pdf

⁷⁶ Cook. V. & Newson, M. (2007: 83)

هینکاری (٤)

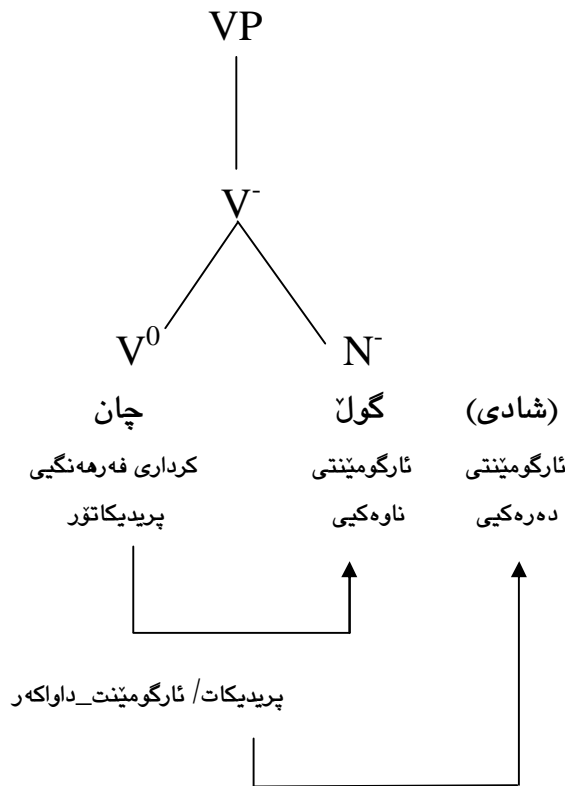

٢٠_ /خوار/ ٧٧:

ا. خوار [ه نار]

ب. [ه نار خوارد] [من]

پ. من ه نار خواردم

ت. من ه نارم خواردم.

له (٢٠) دا، کوزانیارییمان دهربارهی ناوی کرداری (خواردن) پیمانده لیت، پیویستی به دوو نارگومینت هیه. بۆ ئه وهش، پریدیکاتور /خوار/ نارگومینت_داواکه رهو له ههنگاوی یه که مدا نارگومینت_داواکراوی ناوهکی بهرکار {ه نار} هه لده بژیریت (بروانه (٢٠_ا)) و پۆلی واتایی کارتیکراوی ده داتی، چونکه له پرووی دروسته و جیکه وته وه به خوشکی کردار داده نریت، مه رجی خوشکایه تیش،

⁷⁷ ههنگاوهکانی دواتری لیکۆلینه وه که ئه و ورده کاریبانه په سنده کهن، که له چوارچیوهی پرۆژه سازدانا، بۆ بونیاتنانی دروسته ی فریزی کرداری VP، دهگیرینه بهر، بۆ ئه وهش په گ به سهری پرۆژه سازدهری فریزی کرداری دانراوه. بروانه: ٢_٥_١_١/٢، ل (١١٢_١٠٣)، که تییدا سه ره بهری ههنگاوهکان دهرخراون و پافه کراون.

یەکیکە لە بنەماکانی تیۆری سیتا، لەبەرئەوێهە توخمی پۆلپێدەر، پۆلە سیمانتیکییەکی بە خوشکەکی دەدات، سەرەرای ئەوێهە لەپووی واتایشەو پەیووست بە مەرجهکانی ھەلاویژکردنی سیمانتیکییەو لێوێ نزیکترە، بۆیە لە ھەنگاوی دواتردا (٢٠-ب)دا، کردارو تەواوکەرەکی، پیکەو لە دیاریکردنی پۆلی بابەتانی بکەدا پۆلەبەینن، بەمەش پریدیاتی {ھەنار خوار} بە تافەو، دەبیتەو ئارگومینت_داواکەر ئارگومینتی دەرەکی {من} ھەلاویژدەکات و پۆلی کارای پێدەبەخشیت، لەم پوانگەشەو، گەر پریدیاتی راستەوخۆ پۆلی بابەتانی بۆ ھەندیک وەچەپیکھاتە بگۆیژیتەو، ئەوا نیشانەکردنی واتایی راستەوخۆ دەگریتەو، بەپێچەوانەشەو گەر نیشانەکردنی واتایی ئارگومینت بەشیوێ داپشتەیی بوو، بە نیشانەکردنی واتایی ناراستەوخۆ indirect theta -marking ناو دەبریت^{٧٨}. ئەنجامی ئەمەش، بەرجهستی ئەو دەرەکی، کە (ا) پریدیاتی تۆرەکان سەنگی محەک و پێوێ ھەلاویژکردنی ئارگومینتی ناوێکین بۆ پیکھێنانی پریدیاتی، بە دەربرینیکی دیکە، بۆیە لەناو V^- دا کرداری فەرھەنگی دەسلاتی بەسەر ئارگومینتی ناوێکیدا ھەبە، چونکە تەنھا V^0 مەوای سیتا_پۆل بۆ دەستخستنی بەرکار دیاریدەکات. (ب) پریدیاتی گشت وەچەپیکھاتەکانی ناو VP_، بۆ داواکردنی ئارگومینتی دەرەکی بکەر، وەک ئارگومینت_داواکەر گۆدەکات.

پریدیاتی، پەیوێندی واتایی نیوان دوو ئارگومینت دەرەبیت^{٧٩}، بۆ نمونە لە (٢٠-ت)دا پریدیاتی پەیوێندی واتایی نیوان ئارگومینت_داواکەری {خوار} و ئارگومینتی {ھەنار} لەلایەک، {ھەنارخوار} و {من}یش لەلایەکی ترەو نیشانەدات، ئەمەش زانیاریمان لەسەر ژمارە ئارگومینتەکان دەدات، ھەرۆک ئەو کردارانی، بە ھەلاویژکردنی دوو ئارگومینتی ناوێکی لە قوونای سینتاکسی جیادا، پێوستی سیمانتیکیان بۆ بەرھەمھێنانی فریزی کرداری، تێدەکەن (بروانە (١٧-ت)).

بەپێی شیکردنەوێکانی سەرۆک بیت، کردار بەپێی ئەو پۆلانی ھەبەتی، دەتوانیت لە ئاستی جیادا، ھەلاویژی سیمانتیکی بۆ ئارگومینتی، یان زیاتر بکات، چونکە نۆدە گەرەکان پۆلەدەن، لەمەشدا ریککەوتنی فیچەری واتایی نیوان پریدیاتی تۆر پریدیاتی لەگەڵ ئارگومینتە ھەلاویژکراوەکاندا، پێوستی و مەرجی دروستی گۆکردن، بۆیە بەزاندنی مەرجی ریککەوتنی نیوانیان، کردارەکی لەپووی واتاوە تێرناکات، ئەگەرچی گۆکردنیکی سینتاکسیانە دروستیشی ھەبیت (بروانە (٢١)).

⁷⁸ Haegeman, L. (1994: 72)

⁷⁹ Cook. V. & Newson, M. (1997: 160)

نمونهى (۲۱)، پستهيهكى پىزماندروستى واتا_ناراسته، چونكه پرىدىكاتورى /لىن/ بهگویرهى ئەو رۆلەبابەتانەيهى لهناواخنىدا هەيه، ئارگومىنتىكى ناوهكى هەلاوئىردەكات، كه پىويسته خاوهنى فيچەرەكانى [+ لىنان، + كولان، + خواردن، ...تاد] بىت، بەلام بەپىچەوانەوه فيچەرەكانى /ئاسن/ [- لىنان، - كولان، - خواردن، ...]ن، بۆيه نەگونجاويى فيچەرەكانى ئارگومىنتە ناوهكئيهكه لهگەل ئەو رۆلانەى پرىدىكاتۆرەكه له تۆرى بابەتانەيدا هەيه، رىگرە لهوهى پرىدىكاتۆرەكه هەلاوئىرى سيمانتيكى بۆ ئەو جۆرە ئارگومىنتە بكات.

هەر پهيوهست به ئەم بابەتەوه، گرنگە ئەو هەش بخرىتەپوو، كه جۆرى تەواوكەرە ناوهكئيهكه وهك بەشيك له پرىدىكات، لهرووى واتاوه رۆلى له ديارىكردى ئارگومىنتى دەرەكئيدا دەبىت، ئەمەش ئەوه دەگەيهنىت، پرىدىكاتۆر تەنها رۆلى واتايى بۆ ئارگومىنتى ناوهكى پىيو دەسەلاتى بەسەريدا دەشكىتەوه، هاوكات پىدانى دۆخى ئەكوزەتيفيش، جىبەجىبوونىكى سينتاكسىيى دەبىت. "كردارى فەرهنگى، تايبەتمەندييه جياوازهكانى تەواوكەرەكهى، كۆنترۆلدهكات"^{۸۰}، بۆ نمونه كردارى فەرهنگى /خوار/، تەواوكەرىك، كه هەلگرى فيچەرى [+خواردن] بىت، بۆ خۆى ديارىدەكات، دواتریش پرىدىكاتەكه بكَرىك ديارىدەكات، كه فيچەرى [+مروفا] ى هەبىت، كه چى تەواوكەرەكانى له چەشنى /كا، وىنجە، هەرز/ لهگەل پرىدىكاتۆرەكهدا، مەرجى هەبوونى بكَرىك دەسەپىن، كه فيچەرى [-مروفا] ى هەبىت، بەو هەش بەهۆيانەوه جۆرى ئارگومىنتە دەرەكئيهكه يەكلايىدەبىتەوه، ئەمەش دەبىتە بەلگەيهكو لهلايهك پشتراستى بۆچوونەكانى سەرەوه دەكاتەوه، لهلايهكى دىكەشەوه ئەوه دەسەلمىنىت، كه هەندىك له كردارە فەرهنگىيە تىپەرەكان^{۸۱} پهيوهست به جۆرى تەواوكەرەكانيانەوهوه لهگەلىاندا، ئارگومىنتە دەرەكئيهكهيان ديارىو دەستنىشاندهكەن.

⁸⁰ Miller, J. (2002: 49)

⁸¹ لهو كردارانەشدا، كه لهرووى هيزهوه تىنەپەرن، هەلاوئىركردنەكه بەهەمان شىوه جىبەجىدەبىت، بەلام جياواز له كردارى تىپەر، مەرجى ديارىكردى جۆرى بكَر، به واتايى خودى كردارەكهوه پهيوهسته، بۆ نمونه ناوى كردارىيى /هەلپەرىن/، لهرووى واتاوه بكَرىك داوادةكات، كه فيچەرى [+مروفا] ى هەبىت، بەپىچەوانەشەوه ناوه كردارىيەكانى /تۆپىن، مردارپوونەوه/، هەلاوئىركردنى بكَر به فيچەرى [-مروفا] ى هەيه پهسەندەكەن.

۳/۱ بنه‌مای پرۆژه‌سازدان و تیۆری سیتا^{۸۲} The Projection principle and θ -Theory

۳/۱ پرۆژه‌سازدان

زانباریی فەرهنگی، سینتاکسییانه دهنوینریت^{۸۲}، ئەو جۆره‌ی زانیاریش، که بەشیوه‌یه‌کی سەرکەیی لەم بەشەدا ئاماژە‌ی پێدرا، دروستە‌ی سیماتیکی پریدیکات بوو. لەم پووه‌وه^{۸۳} ئەو ئارگومینتە‌ی لەسەر ئاستی قول‌پۆلیکی بابەتانه‌ی پێبەخشاوه، گۆکردنێکی ریزمانیی هەیه... ریسای پرۆژه‌سازدان مسۆگەریدەکات، که ئەو پۆله‌ بابەتیانه‌ی بەخشاوان، لەسەر هەر ئاستیکی زمان هەبن^{۸۴}، دروستە‌ی ئارگومینت و تیۆری بابەتانه‌ی پریدیکات، دارشتە‌ی composition بچوک/نم minimal ی رسته‌ دیاریدە‌کەن. ئەم تاییبەتمەندییە‌ی نواندنی سینتاکسیی له‌ بنه‌مای پرۆژه‌سازداندا چرە‌کریتە‌وه^{۸۵}. هەر پە‌یوه‌ست به‌ ئەم بابەتە‌وه، جگە‌له‌ دروستە‌ی ئارگومینتی پریدیکات، تاییبەتمەندییە‌کی گشتیی رسته‌کان ئە‌وه‌یه، که^{۸۶} "بە‌پیی بنه‌مای پرۆژه‌سازدان فرانکراو، پێ‌ویستە‌ هە‌موو رسته‌یه‌ک بکە‌ریکی هە‌بیت^{۸۷}" (که‌ دواتر لێ‌دە‌وین).

ئەو زانیارییانه‌ی لەسەر‌تای ئەم بەشەدا پە‌یوه‌ست به‌ نواندنی (فۆنۆلۆژی و مۆرفۆلۆژی)‌یه‌وه‌ خرا‌نه‌پو^{۸۷}، پێ‌شنیازی بە‌پیکهاته‌بوونی فەرهنگ پە‌سە‌ندە‌کەن، بوونی کەرەستە‌ و ریسای دیاریکراوی فەرهنگی، بۆ‌چوونه‌که‌ پشت‌راستە‌کاتە‌وه. دە‌ست‌نیشان‌کردن و خستنه‌پووی کەرەستە‌ و توخمی فەرهنگی پێ‌ویست بۆ‌ بونیاتنانی دروستە‌ی سینتاکسیی فریز، به‌ بنه‌ماکانی پرۆژه‌سازدان هە‌ژماردە‌کریت، چونکه‌ فەرهنگ به‌‌هۆی وشە‌ بە‌دە‌سه‌لاته‌کانییه‌وه، کەرەستە‌کانی به‌ره‌مه‌ینانی هەر پرۆژه‌یه‌کی سینتاکسیی دە‌ست‌ده‌خات، به‌‌مه‌ش هە‌موو نواندنێکی سینتاکسیی، بنه‌ماکە‌ی له‌ فەرهنگ‌دا، به‌‌مپیی بۆ‌ به‌ره‌مه‌ینانی دروستە‌ی سینتاکسیی بیکه‌موکوری، چە‌ند پیکهاته‌یه‌کی سینتاکسیی یه‌ک‌له‌‌دواییه‌ک له‌ ئارادان، که پە‌یوه‌ست به‌ گۆکردنه‌ ریزمانییە‌کانه‌وه، به‌ چە‌ند قۆناغێک جیبه‌جیبه‌‌کرین (بروانه‌ هیلکاری (۵))، که ئە‌وه‌ نیشان‌ده‌دات، کەرەستە‌کان راسته‌وخۆ له‌ فەرهنگ‌ه‌وه‌ وەر‌ده‌گیرین، بنه‌مای پرۆژه‌سازدانی و ه‌ک نه‌خسه‌ریگای به‌ره‌مه‌ینانی دروستە‌ی سینتاکسیی (پیش‌فریزو فریز) ه‌کان ئاراسته‌یانده‌کات، به‌‌وپییه‌ی پرۆژه‌سازدان؛ پیاوژی یه‌‌گرتنی یه‌‌ک‌له‌‌دواییه‌کی زنجیره‌ دووپه‌‌لکیه‌‌کانه‌، تییدا مه‌رجی یه‌‌گرتنی جووته‌ توخمه‌ پیکه‌ینه‌ره‌کان بۆ‌ بونیاتنانی دروستە‌ی

⁸² Haegeman, L. (1994: 73)

⁸³ ibed, 55

⁸⁴ محە‌مه‌دی مه‌حویی، رسته‌سازی کوردیی (۲۰۰۱: ۳۰)

⁸⁵ Haegeman, (1994: 68)

⁸⁶ Crystal, A. (2003: 375)

⁸⁷ بروانه‌: وه‌چه‌‌پاره‌کانی (۱/۲-۱/۱، ۲/۲-۱/۱، ۳/۲-۱/۱)، ل (۲۱-۱۱)

گەرەتر، لە دوو ھەنگاودا جێبەجێدەکرێت: (١) دروستکردنی پرۆژەى ناوەندی X^- لە سنورى VP دا،
 (٢) ئاراستەکردنی پرۆژە ناوەندییەكە ھەك بنەماى بونیاتنانی پرۆژەى مەزن XP.

ھێكاریی (٥)

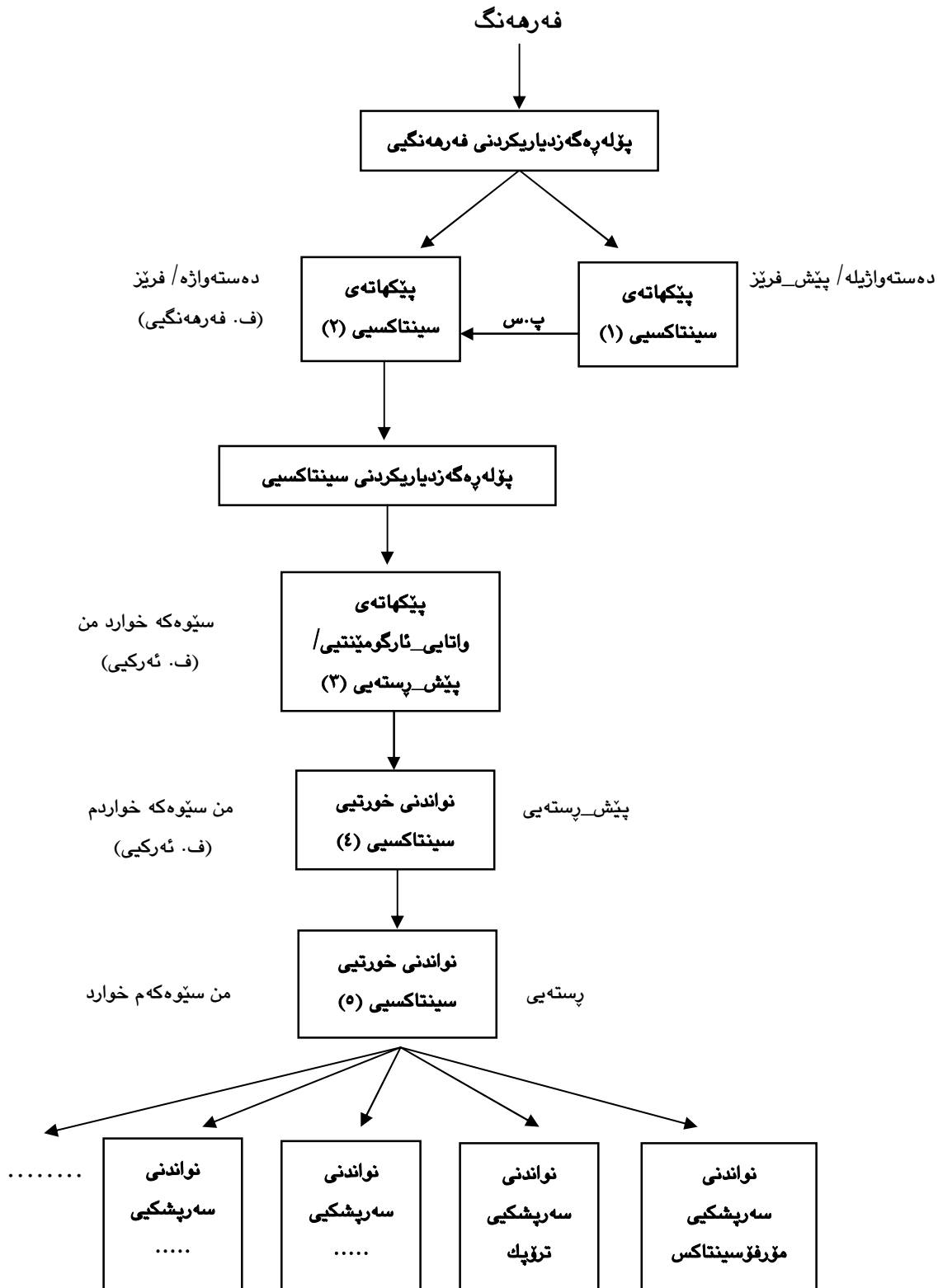

گرنه بگوتریت، خالی ههنگاونان بهرو بهرهمهینانی که تیگوری سینتاکسی، له فرههنگهوه دستپیدهکات، بهجۆریک پیکهاتهی فرههنگ وهک کۆگا که رهسته خاوهکان X^0 ی تیداخراوه، ئهم که رهستانه په یوهست به ریسیای پرۆژه سازدانهوه دهبنه تیکردهی پرۆسه سینتاکسیه یه کله دواپیه که کان، بنه رتهی ئهم کرده یه ش، به دوو ریسیای سه ره کییه وه بهنده ⁸⁸:

یه که م: ریسیای هه بوونی سه ر Headedness principle

دووه م: ریسیای دووپه لکی Binary principle

به پیی ریسیای یه که م، هه ر سه ریکی ریزمانی X^0 ، خواستی هه بوونی ته واوکه ر بۆ بونیاتنانی پرۆژهی فریزی پیشکه شده کات، له مه شدا سه ری ریزمانی _ فرههنگی، ته واوکه ریکی فرههنگی تایبهت به بهرهمهینانی فریزی فرههنگی و سه ری ریزمانی _ ئه رکیش، ته واوکه ریکی سینتاکسی بۆ بونیاتنانی فریزی ئه رکی، داواده کات. ئهم کرده سینتاکسیه به دواپیه کداها تواتوانه ش، به هوی یه کگرتنی دووپه لکیانهی سه رو ته واوکه ره وه جیه جیده کرین. دواتریش پیواژوی فراوانکردنی پرۆژه سینتاکسیه کان، پشت به هه مان ئه و ریسیایانهی سه ره وه ده به ستیت، بۆیه هه ردوو ریسیای (سه ر، دووپه لکی)، وهک دوو پالیوه ری چیک کردنه وهی پرۆژهی ناوه ندی X^- و پرۆژهی مه زن XP گۆده که ن.

بهرهمهینانی دروسته سینتاکسیه کان له قوناعی پاش _ فرههنگییه وه جیه جیده کریت، له م روانگه یه وه وه رگرتنی که رهسته کان په یوهست به پۆله ره گه زدیاریکردنی فرههنگییه وه رووده دات، به وپییهی "وه چه تیوری پۆله ره گه زدیاریکردن، به فۆرمکردنی ئه و زانیاریانه ن، که توخمیکی فرههنگی له خویدا هه لیگرتون"⁸⁹، هه روهک داواکاری فرههنگی سه ره ریزمانیه کان په یوهست به پۆله ره گه زیکی دیاریکراوه وه، وپرای به دواپیه کداها تواتن و سه ره وریزبوونی فرههنگیان، به هوی ئهم وه چه تیوره وه ده رده خریت، له (7) دا فۆرمدا رشتنی فرههنگی توخمه کان له چه ند یاسایه کی فرههنگیدا شیوازیه نده کرین، هه روهک له سه ره تاشدا ئاماژهی پیدرا، نواندنی مۆرفۆلۆژی دانه فرههنگیه کان، پیچه وانیهی ئه و سه ره وریزبوونه یه، که پۆله ره گه زدیاریکردنی فرههنگیان دیاریده کات، ئه مه ش بۆ ئه و گواستنه وانه ده گه ریته وه، که پیده چیت بۆ پاراستنی ریسیای سه رکۆتایی، له جیکه وتهی ته واوکه ردا (جگه له پیشناوه کان) له ئاراسته ی چه په وه به ره و لای راست رووبده ن، به مه ش گواستنه وه کان دهسته به ری نواندنی رووکه شیانه ی فۆرمی ده رکرده کان ده که ن. پیکهاته ی سینتاکسی (1)، به ناوه ند / رایه له ی به ستنه وه و به یه ککه یانندی نیوان فرههنگ و سینتاکس داده نریت، چونکه به خستنه گه ری یاسا سینتاکسیه کان، یه که م هه نگاوی بهرهمهینانی پرۆژه ناوه ندیه پیش _ فریزیه کانی

⁸⁸ Radford, A. (2004: 61)

⁸⁹ عه بدولجه بار مسته فا معرووف (2013: 70)

تېدا دەنرېت، بەوھش لەم قۆناغەدا، گواستەنەوھى توخمە فەرھەنگىيەکان لە پېکھاتەى فەرھەنگەوھ بۆ پېکھاتەى سىنتاکس پوودەدات.

۷) ا. $[N] + A^0$

ب. $[N] + D^0$

پ. $[Y^-, Y, \dots] + V^0$ (پروانە وردەکاریى یاسای کردارەکان لە (۱۶، ۱۷، ۱۸)دا)

ت. $[N] + P^0$

ج. $[N] + N^0$

وھک لە ھیلکاریى (۵)دا دیارە، پێسای پرۆژەسازدان پێشبینیدەکات، توخمە فەرھەنگىيەکان دوو پرۆژەى سىنتاکسىی (ا) پێش_فریز (دەستەواژیلە)، (ب) فریز (دەستەواژە)^{۹۰} بەرھەمبێن. سەرە فەرھەنگىيەکانى (V^0, P^0, A^0, N^0) پرۆژەسازدەرنو دەشیت لەپېکھاتەى سىنتاکسىی (ا)دا دروستەى پێش_فریز (دەستەواژیلە) بەرھەمبێن، بەوھش پێش_فریزەکان بەرھەمى پېکھاتەى (ا)ن^{۹۱}. لەم پېکھاتەىدا، پەسنکردن و خستەرووی ئەو پېکھاتیلانە ھەن، کە بەھۆى نا_ئازادى پوودانى سىنتاکسىی و اتایيانەوھ، سنورى بەکاربردنیان لەگەل وشەو فریزدا جیادەکریتەوھ (پروانە (۲۲))، بە دەربړینىکى دیکە، دروستەکانى ئەم پېکھاتەى، بەتەنھا گۆکردنى فریز، یاخود وشەیان نییە، بەلکو "دەستەواژیلە فۆرمیکە، کە لە وشە گەورەترەو لە فریزیش بچوکتەر"^{۹۲}، لەبەرئەوھ بۆ گۆکردنى سىنتاکسىی پێش_فریزەکان، یاخود پېگاپېدانى مۆرفۆلۆژىیان، دوو مەرج لەئارادایە: (ا) شکاندنەوھیان لەناو پرۆژەى تردا، کە بەھۆیەوھ دروستەى فریز بونیادەنریت. (ب) یاخود دەبیت بېن بە وشەو لیکسىمى فەرھەنگىی، ئەوکات پېگادانى مۆرفۆلۆژىیان بۆ دەستەبەردەکریت، ھەموو ئەمانەش لە پېکھاتەى سىنتاکسىی (۲)دا جیبەجیدەکرین، لەمەوھ بەرھەمى پېکھاتەى (ا)، کە دروستەى پێش_فریزەکانن، وھک تەواوگەر گۆدەکەن و دەبنە تیکردەى پېکھاتەى (۲) بۆ بەرھەمبێنانى فریز.

لە پېکھاتەى (۲)دا، لەلایەکەوھ سەرە پێزمانىيەکانى (N^0, A^0, D^0, P^0, V^0) پەيوەست بە پۆلەرەگەزدیاریکردنى فەرھەنگىيانەوھ وھک لە (۷)دا ئاماژەى پیدرا، پرۆژەى فریز بونیادەنن^{۹۳} (پروانە (۲۳)). بئەرەت و بنەماى ئەنجامدانى پڕۆسەکەش، راستەوخۆ بە تیکردەى کەرەستە

⁹⁰ لەم لیکۆلینەوھىدا، زاراوھکانى /دەستەواژە، دەستەواژیلە/ لەیەکجیاکراونەتەوھ، کە لەپووی دروستەو ئازادى پوودانى سىنتاکسىیەوھ لەیەکجیاوازن، لەکاتیکدا مەمەدى مەحوبى (۲۰۱۱: ۹۴)، فۆرمى /دەستەواژە/ بەرامبەر زاراوھى /دەستەواژیلە/ بەکارھێناوھ.

⁹¹ بەبۆچوونى ھەندیک زمانەوان، فریز پېکھەنیکى ناوھەندییەو دەکەویتە نێوان دروستەى وشەو رستەوھ. پروانە:

(Fattah, M. (1997:182), ئومید بەرزان برزۆ (۲۰۱۰: ۲۹، ۲۳)

⁹² عەبدولجەبار مستەفا مەرووف (۲۰۱۰: ۲۵)

⁹³ Cook. V. & Newson, M. (1997: 136_147),

<http://newstar.rinet.ru/~goga/biblio/johannessen/johannessen37.pdf>

(۲۳). بئەرەت و بئەماي ئەنجامدانى پىرۇسەكەش، راستەوخۇ بە تىكرەدى كەرەستە فەرەهەنگىيەكانەوہ بەندە، بۆيە تەواوكەرەكانيان لەچەشنى تەواوكەرى فەرەهەنگىيە دەبن (جگە لەو تەواوكەرەنەي، دروستەي دەستەواژيلەيان ھەن) و دەرکردەكانى پىرۇسەكەش، كە (PP, VP, AP, NP/DP) ن، بە فرىزى فەرەهەنگىيە، نازەددەكرىن (بروانە (۲۴_ب)). لەلايەكى دىكەشەوہ پەيوەست بە ديارخەرەكانەوہ پىرۇسەي بەفرىزكردى دەستەواژيلە پرودەدات، تىيدا دەستەواژيلەكان وەك تەواوكەرى سينتاكسىيە سەرە رىزمانىيەكەيان _ ديارخەر _ گۆدەكەن (بروانە (۲۴_ا)).

۲۲_ا. كۆرە زىرەك

ب. پياوكوژ

۲۳_ا. كچەكە

ب. لەشار

پ. دەستى من

ت. نامەنار

ج. كۆرى ئازا

۲۴_ا. $DP \{ \text{كۆرە زىرەكەكە} \} \leftarrow P \left[\text{كە} \right] \overset{PREP}{\left[\text{كۆرە زىرەك} \right]}$

پ. ۱
س. رىزمانىيە

ب. $DP \{ \text{كۆرەكە} \} \leftarrow P \left[\text{كە} \right] \overset{Y}{\left[\text{كۆر} \right]}$

پ. ۲
س. رىزمانىيە
ت. فەرەهەنگىيە

پ. $\overset{X}{\text{پياوكوژ}} / \leftarrow \overset{PREP}{\left[\text{پياوكوژ} \right]}$

ت. $\left\{ \text{پياوكوژ} \right\} \leftarrow \overset{PREP}{\left[\text{پياوكوژ} \right]}$

(۲۴_پ) دروستەي دەستەواژيلەيەكى ئاوەلناويى مۆرفۆلۆژىيەو بەھۆي قورسايىخستەسەرەوہ گۆكردى لىكسىمىكى فەرەهەنگىيە دەبىت، واتە بەھۆي كردهي بەلىكسىمبونيانەوہ واتاو ناوہرۆكيان پىدەدرىت، بۆيە بەھەمان فۆرمىشەوہ دەرکەوتنى سينتاكسىيە دەبىت (بروانە (۲۵_ا))، ياخود پىويستە

لەناو پرۆژەى فریژىكى كردارىیدا بشكىتەوہ تا گۆكردن و پىگاپىدانى سىنتاكسىى ھەبىت (بروانە (٢٥_ب))، بەمەش پىشبینىدەكرىت لەناو پىكھاتەى (٢)دا، رەگى كردار V^0 وەك سەرى رىزمانىى بۆ دروستكردى پرۆژەى فریژى كردارىى گۆبكات.

٢٥_ا. كورەكەى نەسرین پىاوكوژە.

ب. ئەو پىاو دەكوژىت.



ف. كردارىى

فۆرمى /دارەسووتاو/، دروستەى دەستەواژىلەى ئاوەلناوىى ھەيە، بۆيە ئازادانە گۆكردنى نىيەو بەھەمان شىوہى دەستەواژىلەكانى پىشوو، پىويستى بە فەراھەمكردن و دەستەبەركردنى دەوروبەرى سىنتاكسىى، يان مۆرفۆلۆژىى ھەيە. ئەوكات جارێك نواندى سىنتاكسىى وەك فرىژو جارێكىش نواندى مۆرفۆلۆژىيانەى لىكسىمى دەبىت، بروانە (٢٦_ا،ب) و نواندى دروستە ناوەكىيەكەى لە ھىلكارىى (٦)دا.

نموونەى (٢٢_ا)، دروستەى دەستەواژىلەيەكى ئاوەلناوىى مۆرفۆلۆژىيە^{٩٤}، كە بە تەنھا گۆكردنى سىنتاكسىى نىيە، چونكە سىمانتىكىيانە واتاكەى ناروونە، لەبەرئەوہ بەخورتى دەئاخريتەناو پىكھاتەى (٢) ھوہ تا بە وەرگرتنى ديارخەرەكان، لەناو دروستەى فرىژى ديارخەريدا بشكىتەوہ، لەمەوہ مەرجى گۆكردنى سىنتاكسىى دەركردەى پىكھاتەى (١) بۆ تىركردنى دروستەى فرىژ، وابەستەى پىكھاتەى (٢) دەبىت (بروانە (٢٤_ا)). روونكردنەوہكان دەريدەخەن، ئەگەرچى پىكھاتەكانى (١)، (٢) دوو پىكھاتەى سىنتاكسىين، بەلام لەرووى دروستەو گۆكردنەوہ، بەيكالى يەك نيين.

٢٦. [دارەسووتاو]:

١. [دارەسووتاو] ←^{PREP} { دارەسووتاوہكە }^P

ب. [دارەسووتاو] ←^{PREP} { دارەسووتاوہكە } ←^P /دارەسووتاوہكە/^{X0}

پ. [دارى سووتاو]^P

⁹⁴ لەبارەى جۆرو دروستەكانى دەستەواژىلەوہ، بروانە: عەبدولجەبار مستەفا مەعروف (٢٠١٠: ٢٦_٢٧)، ھەرۇھە بروانە: عەبدولجەبار

مستەفا مەعروف و كاروان عومەر قادر (٢٠١١)

(۲۶_۱) ئۇو دەردەخات، كە دەستەواژىلەى [دارەسوتاو] لەناو پىكھاتەى (۲) دا بەھۆى يەكگرتنى لەگەل سەرە رېژمانىيەكەيدا، راستەوخۇ كراووتە فرىز، ھەرەك ھىلكارىى (۶) لە يەكگرتنى دووپەلكىيانەى دروستە ناوەكىيەكەيدا نىشانىدەدات، بەلام لە (۲۶_ب) دا پاش ئۇوەى دەستەواژىلەكە بەھەمان قۇناغى پىكھاتەى سىنتاكسىيدا تىپەرپو، ئۇوكات دروستەكە بەھەمان فۆرمە سىنتاكسىيەكەيەو چوووتەو ناو فەرھەنگو بووتە لىكسىم / دانەيەكى فەرھەنگى، واتە DP ← X^0 ، كەواتە "لەبەرئۇوەى دروستە سىنتاكسىيەكان ئاستى نواندى (X^-) يان ھەيە، بۆيە گشت دروستە بەلىكسىمبووەكانىش بەو ئاستى نواندەو دەردەكەونەو"^{۹۵}، ھەر لەبەرئۇوەشە ھەردوو دروستەكە خاوەنى ھەمان ھىلكارىى نواندى ناوەكىين. بپوانە نواندى دەركردەكانى (۲۶_ب) لە ھىلكارىى (۶) دا.

ھىلكارىى (۶)

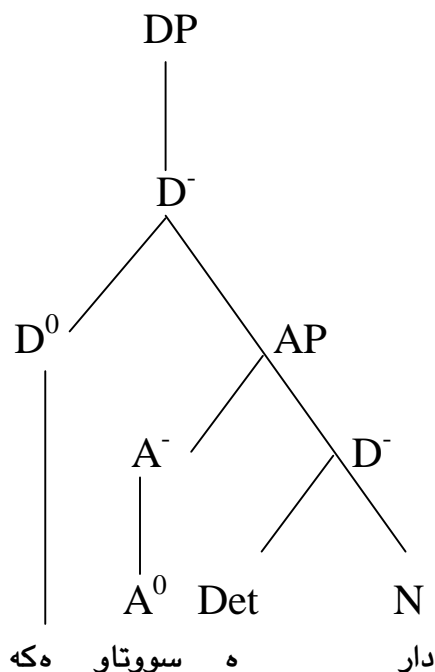

لە (۲۶_پ) یشدا، لەناو پىكھاتەى (۲) دا دروستەى فرىزى خستنه پالىى {دارى سوتاو} بەرھەمدە ھىنرئىت، بەمەش جىاوازىى جۆرى فرىزەكان، نواندى سىنتاكسىى جىاوازىان دەبئت (بپوانە ھىلكارىى (۷)).

⁹⁵ عەبدولجەبار مستەفا مەرروف (۲۰۱۴: ۹۲)

هیلکاری (۷)

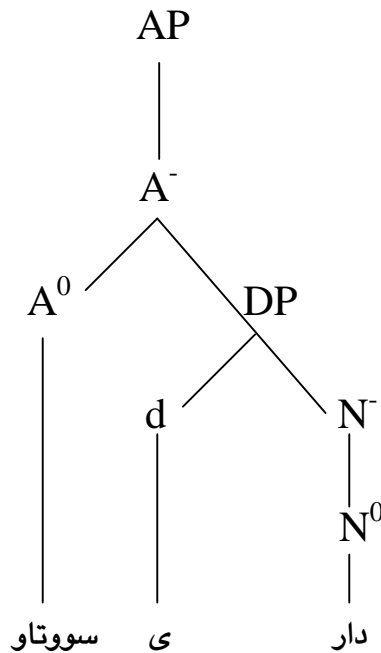

فریزه‌کان له پیکهاته‌کانی (۱، ۲) دا وه‌ک پروژه‌یه‌کی ناوه‌ندی، له‌سه‌ر بنه‌مای ریساکانی پروژه‌سازدان به‌ره‌مده‌هینرین، دواتر له پیکهاته‌ی واتایی / پیش‌رسته‌ی (۳) دا، جیکه‌وته‌کانی دروسته‌ی قوول پرده‌که‌نه‌وه‌و پۆله واتاییه‌کانیان پیده‌دریت، لیره‌وه قوونای پروژه‌سازدانی فراوانکراو بۆ پیکهینانی رسته ده‌ستپیده‌کات، به‌وپییه‌ی "پوونانی ژیره‌وه به‌دارپژهری بنه‌ماکانی رسته داده‌نری دوی ئه‌وه‌ی یه‌که فه‌ره‌ه‌نگییه‌کان (Lexical items) له‌خۆده‌گری، که له‌ریگه‌ی یاساکانی پیکهینانی بنجه‌وه به‌ره‌م دی" ^{۹۶}.

جیی ئاماژه بۆ کردنه، هه‌مان توخمو که‌رسته فه‌ره‌ه‌نگییه‌کان، له دارپشتنی سینتاکسیی و به‌ره‌مهینانی پروژه‌ی ناوه‌ندی X^- پروژه‌سازدانی ئاستی بارو پروژه‌ی مه‌زن XP دا به‌شداریده‌که‌ن، به‌مه‌ش بونیاتنانی پروژه‌ی سینتاکسیی، له X^0 هوه به‌ره‌و X^- ده‌ستپیده‌کات و دواتریش به‌ره‌و XP هه‌نگاوده‌نیّت.

چۆمسکیی له تیوری حوکمکردن و به‌ستنه‌وه GB دا ئه‌وه‌ی خستووه‌ته‌پوو "نواندنه‌کان له هه‌ر ئاستیکی سینتاکسیی (دروسته‌ی قوول، دروسته‌ی پووکه‌ش، فۆرمی لۆژیکی LF) دا بن، به‌هۆی فه‌ره‌ه‌نگه‌وه نه‌خشه‌ده‌کیشرین پروژه‌ی فه‌ره‌ه‌نگن، به‌چه‌شنیک نواندنه‌کان پابه‌ندی ئه‌دگاره‌کانی پۆله‌ره‌گه‌زدیاریکردنی توخمه فه‌ره‌ه‌نگییه‌کان ده‌بن" ^{۹۷}، به‌مه‌ش زانیاریی توخمه فه‌ره‌ه‌نگییه‌کان،

⁹⁶ سه‌باح ره‌شید قادر (۲۰۰۹: ۱۰۲)

⁹⁷ Cook, V. & Newson, M. (2007:135- 138), <http://norbert.abelcorver.com/wp-content/uploads/2010/10/CorverLexicalCategoriesAndExtendedProjection.pdf>

پروكارىكى گرنكى دروسته كان ديارىده كەن، وابەستە كەردنى ئەم دروستانەش بە سىمانتىكەۋە، لەپىناۋ بە دەستەپىنان و راقە كەردنى واتادايە. لىكۆلىنەۋە كەش كار لەسەر شكانەۋە سىنتاكسىيانە تۇخمە فەرەنگىيە كان X^0 دەكات و گرىمانەى ئەۋە دەكات، كە تۇخمە فەرەنگىيە كان نواندى سىنتاكسىيە جىاۋازيان ھەبىت (پروانە بەشى دوۋەم و سىيەم).

پروژە سازدان ئەدگارى پۆلە رەگە زىد يارى كەردنى تۇخمە فەرەنگىيە كان رەچاۋدە كات، بۆ نمونە لە دەروازەى فەرەنگىيە ناۋى كەردارىيە /خویندەنەۋە/دا، تايبە تىتتى ھەلاۋىر كەردنى پۆلە رەگە زىيە C-selection ديارى كراۋە، كە كەردارە كە تەۋاۋكە رىك لە چەشنى DP/NP ۋە رەدە گرەت، پروانە <رەندە پۆمانە كەى خویندەۋە>، بىنە ماى پروژە سازدانە كەى چۆمسكى ئەۋە دەردە برەت، كە ھەر نواندىكى سىنتاكسىيە (دروستەى قول)، دروستەى پروكەش، فۆرمى لۆژىكىيە) پەيوەست بە دەربىرىنى زمانىيە رستە كەۋە، پىۋىستە ئەۋ زانىارىيە فەرەنگىيە بنوینت، كە كەردارە كە، DP يەك ۋەك تەۋاۋكە ۋە رەدە گرەت.

پروون كەردنەۋە كان دەرىدە خەن، رىساي پروژە سازدان بە بىنە ماى كەى گرنكى تىۋرى GB دادە نرەت، بەۋەى تايبە تىتتىيە كانى تۆمارە فەرەنگىيە كان بۆ دروستەى سىنتاكسىيە دەستە خات، بۆيە پىۋىستە مەرج و داۋاكارىيە كانى پۆلە رەگە زىد يارى كەردنى تۇخمە فەرەنگىيە كان لە ھەموو ئاستە كانى نواندىندا تىرەكرەن⁹⁸، پروانە (۲۷) ۋە ھىلكارىيە (۸)، دەستە بەر كەردنى ئەۋ تايبە تىتتىيانەش لە ناۋ دروستە سىنتاكسىيە كاندا، بۆ ھەلەپنجانى واتاي فرىزو رستەيە، ئەۋىش بە پىشتەبەستن بە بىنە ماكانى پروژە سازدانى سىمانتىكىيە ھەرىكە لە پىكەپنە رە بنچىنە يىيە كانى رستە لە مۆدىلە كدا، كە ئاراستەى پەيرە و كەردنە كەى لە فەرەنگەۋە بەرەۋ سىنتاكس ھەلدە كىشەت، ھەر لەم پروۋەۋە "ۋەھا دەردە كەۋىت، كە رىساكانى پروژە سازدان ۋەك ئەۋ كەردە ئاۋە زىيانە بن، كە لە لاي قسە كە رو گوگىر بۆ دركىپ كەردنى واتاي گىشتىيە رستە يەك دەخرىنە كار"⁹⁹، چۈنكە كۆزانىارىيە زمانىيە ئاخىۋەر بە ھۆى رىساكانى پروژە سازدانەۋە، ئەۋ پەيوەندىيە سىنتاكسىيە دەستە خەن، كە بۆ بەرە مەپىنانى پىكەھاتە كانى رستە بە رەچاۋ كەردنى مەرجە كانى ھەلاۋىر كەردنى سىمانتىكىيە، گرنگو پىۋىستەن.

$$۰۲۷. [[\text{باخ}]] \leftarrow [\text{باخ} \text{ كىل}]^V \quad (\text{پروژە سازدان})$$

$$\begin{array}{c} \downarrow \quad \downarrow \\ V^0 \quad N \end{array}$$

⁹⁸ Crystal, A. (2003: 375)

⁹⁹ شىلان عومەر حسەين (۲۰۱۲: ۱۱۴)

هیلکاری (۸)

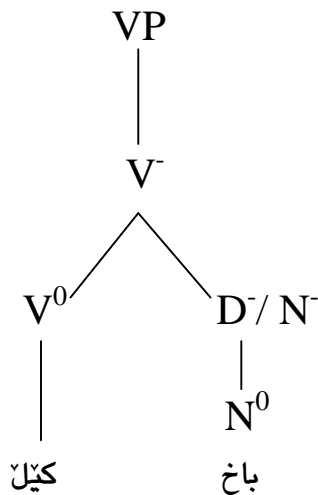

له دروسته ی قوولدا، بنه ماکانی تیوری X-bar نه خشه ی / قالبی که تیگوری دروسته کان داده ریژیت، دروسته کانیش به هوی دانانی که رهسته فرههنگییه کانوه له ناو ئه م قالبانه دا نه خشه ده کیشرین¹⁰⁰، به مهش که تیگوری فرههنگی سهر، که تیگوری سینتاکسی فریزه که دیاریده کات، ههروه ها تاییه تیتی پوله ره گه زیاریکردنی سهر، تاییه تیتی چه شنی ته واوکه ره کان دیاریده کات، به وهش زانیاری پوله ره گه زیاریکردن له دهروازه ی فرههنگییدا ده ریژیت، بو نمونه ئه گه ر کرداریک له دهروازه فرههنگییه که یدا ته واوکه ره هه بوو، ئه وا جیکه وته ی ته واوکه ریک له پرژه ی VP یه که یدا ده رده که ویژیت، پروانه فورمدارشتنی فرههنگی ناوی کرداری / لیخورین/، که [DP] + V⁰ یه و نواندنه سینتاکسییه که شی له هیلکاری (۹) دا ده رخراوه.

هیلکاری (۹)

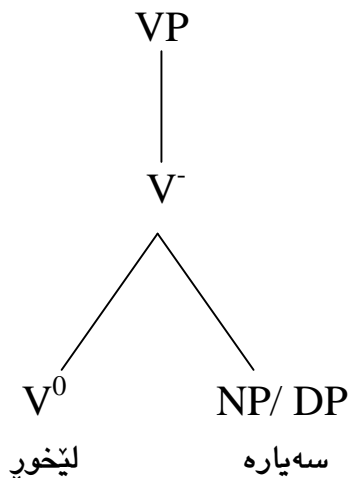

¹⁰⁰ Cook. V. & Newson, M. (2007:135)

روونکردنه و هکان ددسته بهری ئه وه ده که ن، که توخمه فهره نگیه کان له ناو دروسته ی قولدا وه ک به شیکه بنه پره تیی دروستکردنی پرۆژه ی سینتاکسیی به گویره ی بنه ماکانی تیوری X-bar گوده که ن، ههروه ک پیشتریش به هوی پرۆژه سازدانه وه، له زمانی کوردیدا ئاماژه به ههردوو پرۆژه ی (پیش فریز، فریز) هکان درا، له و پرۆژه وه "بنه ماکانی X-bar به ته وای بو هه موو که تیگوریه کان، نه ک ته نها کرداره کان¹⁰¹، بو نمونه سه ری X^0 ، پرۆژه ی ناوه ندیی X^- و ئه میش پرۆژه ی مه زنی $X^=$ XP بونیاتده نیت. لیره شدا گه ر ئه و که تیگوریه ی، که دانراوه، کرداریکی فهره نگی بی، ئه و به هوی تیگری زانیاریه فهره نگیه کانیه ره گی کرداره که وه V^0 ، پرۆژه ی VP سازده کریت. له مه وه: (ا) که تیگوریه فهره نگیه کان X^0 له بونیاتی فریز/ که تیگوریه سینتاکسیه کاندایه ناچاریی پوده ده ن، زانیاریه فهره نگیه کانیشیان به پیی بنه ماکانی تیوری X-bar، نه خشه ی دروسته سینتاکسیه کان ده کیشن. (ب) بو به ره مه پینانی هه ر دروسته یه کی سینتاکسیی، ملکه چبوون به پرۆژه ی هه بوونی سه ره وه headedness ده کریته بنه ماو مه رج، به وپییه ی "هه موو دروسته یه کی سینتاکسیی، پرۆژه ی سه ریکه¹⁰²، ههروه ک له هیلکاری (10) دا هه نگاهه کانیه و په یوه ندییه دروسته ییانه نیشانده درین¹⁰³. (پ) خاله کانیه (ا، ب) ئه وه ده سه لمینن، که پرۆژه سازدان هه نگاهه کانیه به ره مه پینانی که تیگوری سینتاکسیی فریزیان تیدا ده نریت و جیبه جیده کرین.

هیلکاری (10)

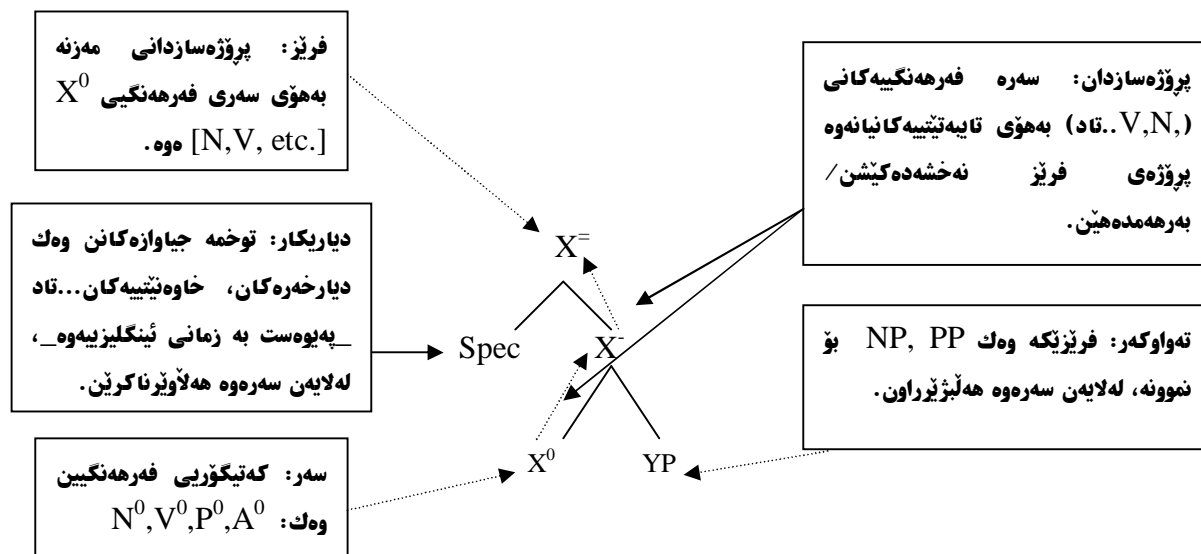

¹⁰¹ Cook. V. & Newson, M. (1997: 163-164)
¹⁰² Radford, A. (2004: 61)
¹⁰³ Cook. V. & Newson, M. (2007: 69)

۲_۳/۱ پروژە سازدانی فراوانکراو

زاراوهی ریئسای پروژە سازدانی فراوانکراو EPP، بۆ یه که مجار له لایه ن چۆم سکی ۱۹۸۲ هه وه پێش نیازی کراوه، که له سه ره تایی کاره کانی دا بانگه شه ی بۆ ئه وه ده کرد، داواکاریی تاف بۆ بوونی بکه ر، ب نه مایه که له ریزمانی گشتیی UG دا، که به ریئسای پروژە سازدانی فراوانکراو EPP ناسراوه ^{۱۰۴}، ئه میش وه ک زاراوه یه ک هه م بۆ گرتنه وه ی ریئسای پروژە سازدان PP، هه م په ی ره وه کردنی ئه و مه رجه ی، که پێویسته رسته کان بکه ریان هه بی ت.

فۆرمی تاف هه لگری فیچه ریکی EPP یه و داوا ده کات پروژە سازدانی فراوانکراو بۆ TP، بکه ری تێدا بی ت ^{۱۰۵}، چونکه TP یه کان رسته یه Clause ن، بۆ یه وه ک پروژە یه کی سینتاکسیی، به هۆی نه بوونی ریکه وتنه وه نه بوونه ته پروژە یه کی تێرو بی که موکوریی، به لکو ده بی ت TP یه که له ناو AGRP یه کدا بشکێ ته وه و رسته یه کی ساده به ره مه بی ت ^{۱۰۶}، به مه ش له ریئسای پروژە سازدانی فراوانکراو دا، پروژە ی مه زن XP ی مه رجدار به بوونی بکه ر، بۆ بونیاتنانی پروژە ی رسته فراوانده کری ت، له مه وه ئه وه هه لده هی نجریت، به پێی ریئساکه پێویستی بوونی بکه ر، که "تایبه ته ندییه کی گشتیی گراماتیکی هه موو رسته یه که" ^{۱۰۷}، مه رجیکی ب نه مایی یه کلاکه ره وه ی گو کردنی رسته یه، ئه م مه رجه دروسته ییه ی رسته ش، خستنه سه ری ب نه مای پروژە سازدانه ^{۱۰۸}. ئه مانه ش ئه وه ده گه یه نن، که: (ا) به هۆی پرکردنه وه ی جیکه وته ی بکه رو هه بوونی ریکه وتنه وه، گه وره ترین پروژە ی رسته به ره مه مدیت، به پێچه وانه وه پروژە یه کی ته وا و پراو پر نییه. (ب) پروژە ی رسته له چوارچێ وه ی ریئسای پروژە سازدانی فراوانکراو دا، په یوه ست به فریزی تافی بونیاتنرای نیو ریئسای پروژە سازدان، به ره مه ده هی نریت (بروانه ۲۸) و هیلکاریی ((۱۱)).

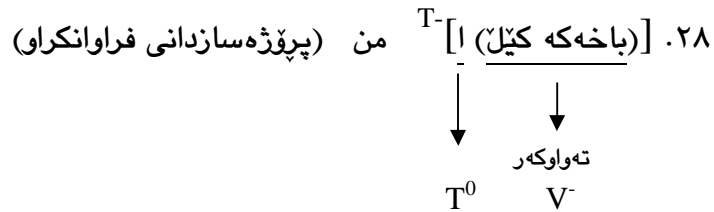

¹⁰⁴ Oki, S. (1994: 129)

¹⁰⁵ Radford, A. (2004: 64), Haegeman, L. (1994: 68)

¹⁰⁶ عه بدولجه بار مسته فا مه عروف (۲۰۱۳: ۸۰)

¹⁰⁷ Haegeman, L. (1994: 68)

¹⁰⁸ مه مه دی مه حویی، رسته سازیی (۲۰۰۱: ۱۶۱)، له م باره یه وه ده لیت: "هه لپژاردن و دیاریکردنی دروسته یه کی پراو پرو ته واو گونجاو له لایه ن کرداره که وه ده کری ت. کردار له رسته دا شویننه کان ده کاته وه، که ده بی ت پرپکری نه وه"، به لام نمونه کانی ئه م لیکۆلینه وه یه ئه زمونبه ندانه ئه وه ده سه لمینن، که کرداره کان نواندنی جیای سینتاکسییان هه ن، هه ربۆیه له و نواندانه دا هه لاویری سیمانتیکی ده که ن و نۆده گه وره کانی ش پۆل و دۆخ ده ده ن.

هیلکاری (۱۱)

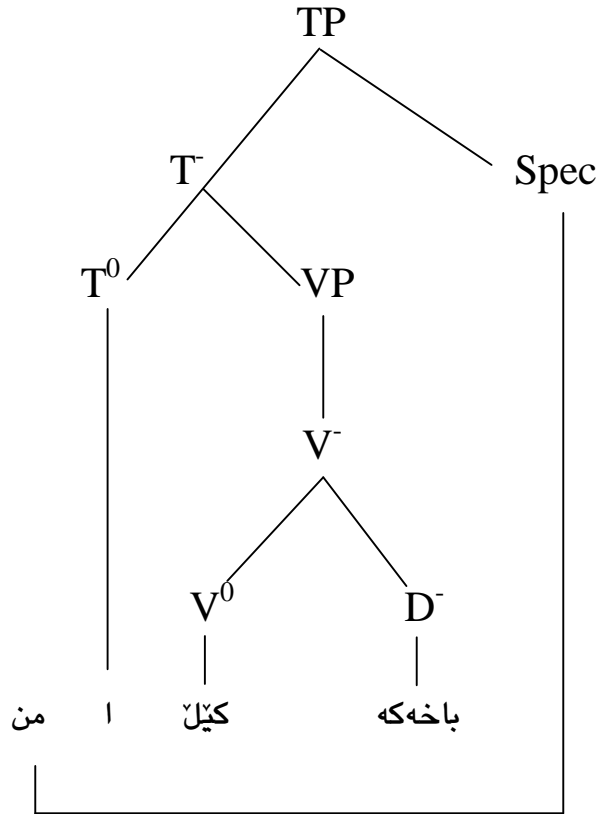

هر له مباره یه وه، رۆستین^{۱۰۹} Rothstein هه ولیدا ریسی EPP به هوی هه ندیک بیرۆکه ی بنچینه یی گشتیه وه ده باره ی مه رچی بکه ر دابریژیت، تییدا جه خت له وه ده کاته وه، که پرۆژه سازدانی مه زن Maximal Projection تییرناکریت، ئه گه ر بکه ریکی بۆ دانه نریت، دواتریش پیشنیازی یاسای به ستنه وه ی پریدیکاتی کردو مه رجه که شی به هوی XP یه که وه دیاریکرد، که ره نگه ببیته پریدیکاتی ئارگومینتیکی دیاریکراو. به پیی یاسای به ستنه وه ی پریدیکاتیش:

۱. هر XP یه کی نیشانه نه کراوی واتایی non- theta marked _رۆلی بابه تانه ی دیارینه کرابیت_، پیویسته له سه ر ئاستی دروسته ی رپوکه ش به ئارگومینتیکه وه ببه ستریته وه، به مه رچیک ئه م راسته وخۆ وه چه ئاراسته ی ئه و و ئه ویش وه چه ئاراسته ی ئه م بکات. هه روه که له به ره مه یانی دروسته ی فریزی پیشناوییدا رپوده دات، برپوانه: ا. * <ئه و ده ست جله کانی شت>، ب. <ئه و به ده ست جله کانی شت>. رسته ی (ا) بۆیه نادرست و ریگه پینه دراوه، چونکه {ده ست} وه چه ئاراسته نه کراوه، به لام له (ب) دا فریزه که به هوی پیشناوی /به_ /وه وه چه ئاراسته کراوه، به وه ش

¹⁰⁹ Oku, S. (1994: 129)

رېښه يده درېت له رسته كه دا گوبكات.

۲. چوڼيه تېي به ستنه وه كه، ده بېت له لاي راسته وه بو لاي چه پ بېت، واته به شى بگر له پېش پرېديكات
به شه كردار هوه بېت.

۴/۱ پوله رگه زدياري كردن و بنه ما

پېشتر نه وه خرايه پروو، كه سينتاكس مؤتيقي به رجه سته كردن و نيشاندانى زانيارى ئه بستراكتى
هه لگيروى نيو توخمه فرهه نكيه كانه، واته سه رله به رى نه و زانياريه سيمانتيكي و سينتاكسيانه
به شيويه كي ناديار له ناواخن/ نيوه ندى هر توخميكي فرهه نكيه هه ن، سينتاكسيانه ده خرينه پروو.
بو نواندن و ده ستخستنى نه و زانياريه سينتاكسيانه ش، پشت به وه چه تيوري پوله رگه زدياري كردن
ده به سترت، وه چه تيوره كه ش "نه و پوله رگه زانه دياريد هكات، كه پيوسته له نواندن سينتاكسيه كه دا
هه بن"^{۱۱۰}، واته په يوه سته به خستنه پرووى خواستى فرهه نكيه سه ره ريزمانيه كانه وه^{۱۱۱} بو بونيا تانانى
دروسته ي سينتاكسي پروژه ي فريز، پيش ليدانى پارامېتر. سه ره ريزمانيه كان له يه كجياوازن، به پي
نه مه بېت نه و داواكاريه فرهه نكيه ي سه ريك هه يه تى، له داواكارى سه ريكي ديكه جياوازه، هه ربويه
پوله رگه زدياري كردن^{۱۱۲} بو ده رهنانى نه و زانياريه كارد هكات، كه سه ريك، كام جور پوله رگه ز
داوا ده كات (بروانه هيلكارى (۱۲)).

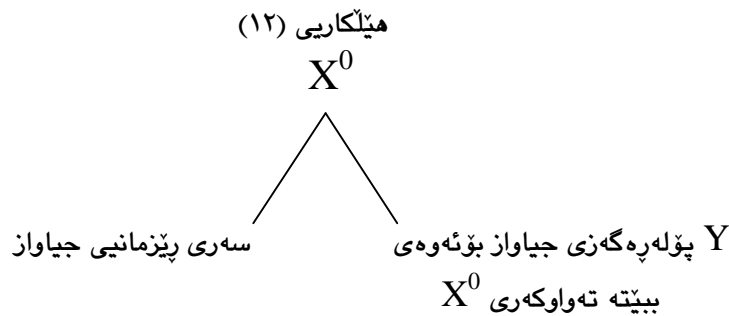

¹¹⁰ Aarts, B. (2001: 123)

¹¹¹ په يوه ندى به هيزى نيوان سه رو ته واو كه به جورېكه، سه ره جياوازه كان بو ته واو كه ره جياوازه كان پوله كرين، نه مه ش به چيوه ي
پوله رگه زدياري كردن ناوده برت، تا به پروونى ده ستنيشاني نه وه بكات، كه سه ره كان كام ته واو كه رانه هه لده بزين. سه رچاوه ي پيشوو،

۱۲۱

¹¹² چيوه / فيچه ره كانى پوله رگه زدياري كردنى توخمه فرهه نكيه كان برتئين له كوزانيارى فرهه نكيه، زانياريه كانيش له باره ي
توخمه كانه وه، له فرهه نكيه ناوه زييه وه وه رده گرېن. به مه ش هر توخميكي فرهه نكيه، به و فيچه ره وه به ستراوه، كه دروسته ي
بچوكترين فريزيك دياريد هكات، كه توخمه كه ي تيدايه. نه م فيچه رانه ش پياند ه و تريت (فيچه ره كانى پوله رگه زدياري كردن). گشت
زانياريه كانيش له باره ي نه م فيچه رانه وه، له فرهه نگدا هه ن وه لگيراون. بروانه:

له بهرئەوهی له پرۆژە ناوەندییەکاندا لەرێگای سەرە رێزمانییەکان و پۆلەرەگەزدیاریکردنەوه، جۆرو دروستەى ناوەکی فریزەکان دیاریدەکەین، بۆیە پەیوەست بە هەموو سەرە رێزمانییەکانەوه، دەکریت پۆلەرەگەزدیاریکردنێکی ئەبستراکتمان هەبیت، که بەکۆنکریتکردن و نواندنێ ئو ویستە ئەبستراکته ناوەکییەى گشت توخمە فەرهنگییەکان، له نواندنێکی فەرهنگییدا لەخۆبگریت، لەمەوه یاسای (A) هەلەهینجریت، ئەمەش دروستەکه دەکاتە بنەما/ پرنسیپ و بنەرەتی بەرهمهینانی پرۆژەکه. لەم روهوه "فەرهنگ-لینکسیکۆن- ئەدگارە تاییبەتییەکانی ئو توخمانە لیستدەکات، که یەکهی ئەتۆمی سینتاکس پیکدەهینن، ئەم تاییبەتییانەش ئەوه دەستدەخەن، که توخمەکه وهچەپۆلی چ ئارگومینتیک دەکات"¹¹³.

(A) $[Y] + X^0$

شیکردنەوهکان ئو ئەنجامە دەستدەخەن، که تیوری پۆلەرەگەزدیاریکردن، جۆری ئو که تیگۆرییانە دیاری و دەستنیشانەکات، که له بونیاتنان و دروستکردنی پرۆژەى فریزدا هەبوونیان خورتیی و ناچارییە، بەمەش ئەم وهچەتیۆرە، سکچی بونیاتی ژیرەوهی زانیاری سینتاکسی-فەرهنگیی دروستەیهکی سینتاکسی دەکیشیت، دواتر "دیوی دەرەوهی ئو زانیاری سینتاکسییە فەرهنگییەش بەهۆی تیوری X-bar هوه دەنوینریت"¹¹⁴. هیلکاری (13)، پیشنیازی هیلکاری گشتیی-بەرایى هەنگاوهکانی تیرکردنی فریز، بەهۆی توخمە فەرهنگییەکانەوه دەکات.

¹¹³ Black, CH. (1998: 2)

¹¹⁴ عەبدولجەبار مستەفا مەرروف (2013: 66)

هیلکاری (۱۳)

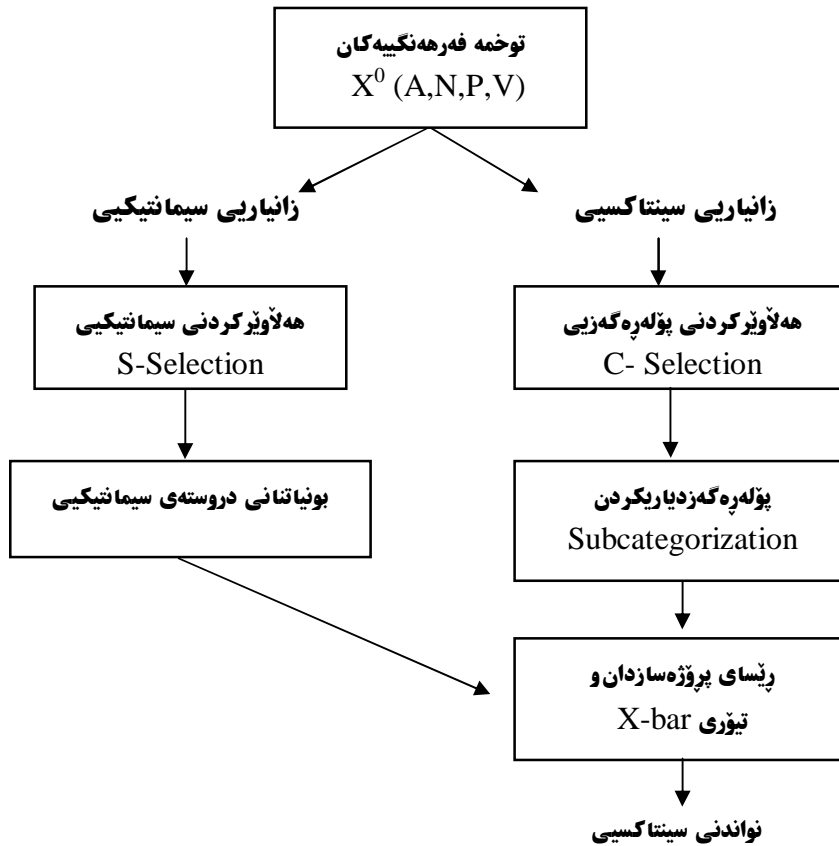

۵/۱ تیوری دۆخی ریزمانیی و نواندنی سینتاکسیی

دۆخی ریزمانیی، په یوه ندیی سینتاکسیی نیوان سه رو ته واوکه ره، واته په یوه ندیی نیوان (X, Y)، که تییدا "پیویسته دۆخ-پیدهر-X" سه ره ئاراسته ی دۆخ-وه رگر-Y" بکات^{۱۱۵} (بروانه هیلکاریی (۱۴)). په یوه ندیی کهش بریتییه له و گۆرانکارییهانی به سه ر سه ره ناویکدا substantive دین، به هوی گۆکردنیوه له دهقی سینتاکسییدا، بۆیه واتاکه ی تاراده یه کی زۆر (حاله ت) هکه ی ده به خشیت^{۱۱۶}.

هیلکاری (۱۴)

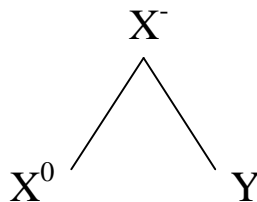

¹¹⁵ Musabhién, M. (2008: 87)

¹¹⁶ محهمه دی مه حوییی و ئه وانی تر (۲۰۱۰: ۳۹)، محهمه د ره زای باتینی (۱۹۹۳: ۶۲)

تیۆری دۆخ وهك بهشیکى بنچینهی تیۆری GB "مۆدولیکى چپو ئالۆزى پېژمانه، له دابه شېبونی NP یه كان دهكۆلێتهوه"¹¹⁷. میکانیزمی پیدانی دۆخ له نیوان زمانه كاندا په یوه ست به دهركه و تنی نیشانهی دۆخه وه جیاوازه، ههروهك له ههندیك زماندا به شیوهی ئه بسترکت و له ههندیكى دیکه شدا مۆرفۆلۆژیانه نیشانه دهكړیت"¹¹⁸. لێره دا پرسىارى گرنگ ئه وه یه، ئایا له شیوه زارى سلیمانی-کرمانجی ناوه پاستدا، نیشانهی دۆخ مۆرفۆلۆژیانه له سه ر فریژه ناوییه دۆخ-وه رگره كان ده رده كه ویت؟ یاخود پیدانی دۆخ ئه بسترکت و نادیاره؟ دۆخی ئه بسترکت"¹¹⁹، تاییه تمه ندییه كه له لایه ن ئیلیمینتی (ناوی) یه وه له ئه نجامی جیگیربوونی له جیکه وته یه کی دیاریکراودا هه لده گیریت، كه دۆخی دروسته یی ده گریته وه، هه رچیی دۆخی مۆرفۆلۆژیانه شه، یان به هۆی مۆرفیمه وه ده ركه و تنی سینتاکسیی راسته وخۆی ده بییت، یاخود به هۆی شکانه وه ی دروسته ی ناوه کیی فریژه دۆخ-وه رگره كان و گۆرینی فۆرمه كانیانه وه به رجه سته ده بییت. به مپییه "زاراوه ی دۆخ، به شیوه یه کی نه ریتی، ئاماژه بو ئه و فۆرمانه ده کات، كه ناویك-فریژیکی ناوی-به پشتبه ستن به گوگردنه كه ی له رسته دا وه ریده گریت"¹²⁰. له مه وه مارکه لیدانی ته واوکه ر به هۆی سه ره ر پېژمانییه كانه وه په یوه ست به کرده ی پیدانی دۆخ، به نیشانه کردنی دۆخ Case-Marking ناوه بریت، له و پوه شه وه "مارکه ی دۆخی پېژمانی په یوه ست به زمانه وه گۆرانی به سه ردا دیت، چونکه له هه ندیک زماندا مۆرفۆلۆژیانه یه، واته مۆرفیمی دۆخ بوونی هه یه و فۆرمه كه ی بو جۆری دۆخه كان گۆرانی به سه ردا دیت"¹²¹. به پیی پوونکردنه وه كانی سه ره وه بییت، دۆخ ئاماژه بو فره چه شنی ئه و فۆرمانه ده کات، كه په نگه DP یه کی دۆخ-وه رگر به پشتبه ستن به گوگردنه كه ی له رسته دا، وه ریانگریت، هه روهك ده شییت فۆرم-نه گۆر/هاو فۆرمیش بن، به لام له هه ردوو باره كه دا "به خشینی دۆخی پېژمانی به زۆرو خورته کییه"¹²². له زمانى هه نگارییدا، فریژی بکه ریی له فۆرمی تۆمینه تییدا مارکه لینه دراوه، كه چیی فریژی به رکاریی له فۆرمی ئه کوزه تییدا به هۆی لاگری /-t/ یه وه مارکه یلیده دریت"¹²³ (بروانه (۲۹)).

¹¹⁷ Haegeman, L. (1994: 193)

¹¹⁸ به بۆچوونی عه بدولواحید موشیر دزه یی (۲۰۱۳: ۱۱۳)، دۆخ له زمانى کوردی ناوه پاستدا بوونی نییه، به پوییه ی ناوه كان هیچ ئاماژه یه کی دۆخیان پێوه نییه، به لکو شوین گوگردنه پېژمانییه كانی ناو دیاریده کات.

¹¹⁹ برهوا ره سول ئه حمه د (۲۰۱۱: ۳۳) پئیوییه، چه مکی دۆخ له زمانه وانیی نویدا زیاتر پابه ندی ده نگو واتایه، به جۆریک: (ا) هه ر فریژیکی ناوی ده رکه وتوو، مه رجه دۆخیك له خۆبگریت. (ب) پئیویسته له ناوه پۆکی فریژه ناوییه كه وه جۆره كه ی ده ستنیشانبگریت، به مه ش دۆخ چه مکیکی واتای ده بییت، نه ك پېژمانی.

¹²⁰ Cook. V. & Newson, M. (2007: 146)

¹²¹ ئاوات سألج قادر (۲۰۱۵: ۱۸)

¹²² محه مده ی مه حوی، رسته سازیی کوردی (۲۰۰۱: ۴۳)

¹²³ Cook. V. & Newson, M. (2007: 146)

29. a. Janos elment.

b. Latom Janost.

نمونەكانى (۲۹) دەرىدەخەن، زمانى ھەنگارىيى، فۆرمەكانى Janos ى بۆ جىكەوتەي بکەرەو Janost ى بۆ جىكەوتەي بەرکار بە ۋەرگرتنى پاشگرى /-t/ ھەيە، لەکاتىکدا زمانى ئىنگلىزىيى بۆ ناوى تايىبەتتى كەس، جياكارىيى دۆخ مارکەناکات، بەلکو بۆ ھەردوو گۆکردنەكە، ناوہكە بەھەمان فۆرمەوہ دەردەكەوئىت، تەنھا لە جىناوہ سەربەخۆکاندا نەبىت، كە جياوازيىبەكى شىوازيبەندانە پەيوەست بە جىكەوتەكانەوہ پروودەدات.

پەيوەست بە تيۆرى دۆخەوہ، پالئوهرى دۆخ مەرج لەسەر پىپىدانى DP يەكان دادەنئىت و ۋەك بنەمايەكى تيۆرەكە ئەوہ مسۆگەردەكات / دەپارىزىت، كە ھەموو فرىزىكى ديارخەريى ئاشكرا ئەو جىكەوتانە دەگرن، كە دۆخيان تىدا دەدرىت، واتە بەپىي مەرجى پالئوهرەكە، ھەر فرىزىكى ديارخەريى لەناو رستەدا دەركەوتنى ھەبىت، دەبىت دۆخىكى رىزمانىي پىبىدرىت، لە جىبەجىبوونى ئەم مەرجەشدا، پىويستە بۆ ھەر سەرىكى رىزمانىي، دۆخ_ۋەرگريك بوونى ھەبىت^{۱۲۴}. ھەرۋەك چۆمسكىيش بۆچوونەكە پىشتراستدەكاتەوہ بەوہى، ھەر DP يەك فۆنەتيكىيانە بەرجەستەكرا، پىويستە دۆخىكى پىبىدرىت.^{۱۲۵} (بىروانە (۱_۳۰)). لىرەدا تىبىنييدەكرىت، چۆمسكىي فۆرمى DP، ۋەك فرىزىكى دۆخ_ۋەرگر بژاردەدەكات، ئەمەش ۋەھا رافەدەكرىت، كە دەشىت DP فۆرمىكى گىشتگرى جۆرەكانى فرىزە دۆخ_ۋەرگرەكان بىت، نەك بەتەنھا فرىزى ناويى، چونكە ئەو كاتە رىدەدرىت دروستەيەك گۆكردنى رىزمانىي ۋەك فرىزى ھەبىت، كە لە نىشانەي [+گىشتى] بخرىت^{۱۲۶}، ئەم مەرجەش ۋادەكات، فرىزەكان ھەمان ھەلسوكەوتى فرىزى ديارخەرييان ھەبىت، لەو پوانگەيەوہ "دەكرىت دواتر پەيوەست بە گۆرپىنى تىروانىنى دروستەيى بۆ جۆرى فرىزەكان ئەوہى گۆرپىت، چونكە لە پاشاندا سەرە رىزمانىيەكان بوونە ھەلگرى ناوى فرىزەكان"^{۱۲۷}.

۳۰_۱. شىرىن چاكەي خواردەوہ.

ب. *شىرىن خواردەوہ

¹²⁴ مەرجى پىدانى دۆخ لەلايەن سەرى رىزمانىي و بوونى تەواوكەرىكى دۆخ_ۋەرگرەوہ، لە دارپشتەي مۆرفۆسینتاكسدا بەھاي خۆي ھەيە، كە دواتر لىيدەدويين.

¹²⁵ Chomsky (1986a : 74),

https://en.wikibooks.org/wiki/Government_and_Binding_Theory/Case_Filter

¹²⁶ بىروانە: عەبدولجەبار مستەفا مەعروف (۲۰۱۰: ۱۴-۳۱)

¹²⁷ ئاوات سالىج قادر (۲۰۱۵: ۱۶)

(۳۰_۱) رسته يه كي رېزمانيه، به وپييه ي كرداره فهره نكيه كه ي له جوړي تيپه ره و په يره وي ياسا فهره نكي $V^0 + [Y]$ ده كات، به ودهش له ناواخنه كيدا ته واو كه ريك هه لگير او وه كرداره فهره نكيه كه حوكم يده كات، نه م راستيه ش، بووني فونه تيكيان ي ته واو كه ريك خورتي له جي كه و ته ي به ركاردا ده سه پي ني ت، به مدهش پاليو هري دؤخ، پيداني دؤخى نه كوزه تيف له لايه ن رېگي كرداره كه وه^{۱۲۸} ده كاته مارجي رېزماندروستي رسته كه، به پيچه وانه وه (۳۰_ب) رسته يه كي نارېزمانيه، چونكه پيشيل كردني ياسا فهره نكيه كه ي سه ره وه به نه بووني نارگوميني ناوه كي، به ربه ست بو به خشيني دؤخى رېزمانى كرداره كه دروسته كات، له به رامبه ريشدا، ريساى دوپه لكى له به ره مه پي ناني دروسته سينتاكسيه كه دا بريندار ده كات.

هر په يوه ست به موه، "كوت و مارجي كاني ته رخان كردن/ پيداني دؤخ، دروسته يين"^{۱۲۹} و وابسته ي مارجي كاني حوكم كردن، واته "به شيوه يه كي ناسايى دؤخ له لايه ن نه و كاتيگوريه وه بو NP يك ديار يده كريت كه حوكم ي ده كات"^{۱۳۰}، به مدهش بنه ماي حوكم كردن ده كريت مارجي پيداني دؤخ، بو نمونه كردار ناتواني ت دؤخى نه كوزه تيف به DP يه كي ده ره وه ي VP بدات، له گه لئه وه شدا نه م نه و و اتايه ناگه ي ني ت، كه هه مو كه ره سته يه كي حوكم كر، دؤخ ده ر بي ت، كه چي پيچه وانه كه ي دروسته بو نمونه له دروسته ي فريزي خسته پاليدا، له گه لئه وه شدا، كه مورفي م به ستنه وه سه ريكي رېزمانيه، كه چي كه ره سته يه كي دؤخ ده ر ني يه، به لكو ته نها حوكم ي سه ري و اتاي فريزه كه ده كات. له زمانى كورديدا هر سه ريكي رېزمانى، يه ك جوړ پروژه ي سينتاكسيى دروسته كات، به ودهش هر سه ريكي رېزمانى ته نها يه ك دؤخ به ته واو كه ره كه ي ده دات، هه ربويه دؤخ په يوه ست به نواندى سينتاكسيى جياوازه وه، له $(A^0/N^0, P^0, T^-, V^-, V^0)$ دا خو يده بيني ته وه. له به رامبه ريشدا، هر ته واو كه ريك ته نها يه ك دؤخ وه رده گريت.

به پي روونكردنه وه كاني سه ره وه، سه ره رېزمانيه كان جوړي جياوازيان هه ن، بويه دؤخى رېزمانى جياوازيشيان تي دايه، واته سه ري رېزمانى هه يه حوكم كر، سه ري رېزمانى هه يه دؤخ ده ره. بو نمونه دؤخه رېزمانيه كان (نومينه تيقي، نه كوزه تيقي، داتيقي، جينه تيقي) ن، به لام هه ريه ك له مانه له لايه ن سه ري رېزمانى جياوازه وه ده درين (كه دواتر ليانده دو يين)، هه ربويه هه مو X^0 يك له ناستيكي نواندندا، خاوه نى دؤخى جياوازو پوله ر ه گزي جياوازه، وه ك له هيلكاري (۱۵) دا نيشان دراوه.

¹²⁸ دواتر له به شى دووه مدا په يوه ست به ناستى نواندى كرداره وه، له دؤخ و دروسته ي كرداره كان ده دو يين.

¹²⁹ Haegeman, L. (1994: 160)

¹³⁰ حاتم وليا محمه د (۲۰۰۹: ۱۸۹)

ھىلكارىي (۱۵)

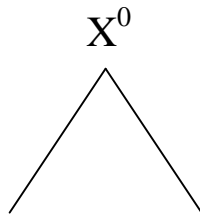

دۆخى جياواز

پۆلەرگەزى جياواز

بەپپى ھىلكارىي (۱۵)، ھەرىكەت لە سەرە پىژمانىيە كان X^0 ، سەرەپاي زانىيارى سىنتاكسىي جياواز، كە خۇي لە ۋەرگرتنى جۆرى تەۋاكەرۇ چۆنىەتتى سەرەۋىزبۇوندا دەبىنىتەۋە، دۆخە پىژمانىيە كانىشىيان جياوازن، چۈنكە X^0 يىكى لە جۆرى N^0 ، A^0 ، دۆخى خىستىنەپال بە يەككە لە فرىزەكانى (AP, DP, NP) دەدەن، كەچپى V^0 دۆخى ئەكوزەتىقىي دەدات.

پەيۋەست بە كىدارەۋە بەتايىبەت لە زمانى كوردىيدا، دۆخەكان بەپپى ئاستى نواندى كىدار دەگۆرپىن، بەمەش نواندى جياواز، ھەبۇونى دۆخى جياواز دەسەلمىنىت، بۇ نىمۇنە دۆخى ئەكوزەتىقىي لەلەيەن رەگى كىدارۇ كىدارى سىنتاكسىي، دۆخى ئۆمىنەتىقىيش لەلەيەن كىدارى تافدارەۋە دەدرىت، ئەمەش دەرىدەخات، لە كوردىيدا كىدار دوو جۆر دۆخى تىدايە، يەككىيان لە V^0 و V^- داۋ ئەۋى دىكەشىيان لە T^- دا، واتە لە شكانەۋەى كىدارەكەدا دەبەخىشپت، ئەمەش بەلگەيە بۇ ئەۋەى، لە شكانەۋەكاندا جۆرى دىكەى دۆخ دىتەئاراۋە، بەلام A^0 دۆخەكەى ناگۆرپت، بەلكو تەنھا كەتىگۆرىي تەۋاكەرەكەى دەگۆرپت، ھەرۋەك كەتىگۆرىي تەۋاكەرەى (۱-۲۱) لە جۆرى DP يە، كەچپى لە (۳۱-ب) دا بەھۆى ۋەرگرتنى مۆرفىمى /_تر/ ۋە، جۆرى كەتىگۆرىي تەۋاكەرەكە بۇ PP گۆراۋە.

۱-۳۱. كچى جوان

ب. لە ئەۋ جۋانتر

ھەر لەم پوۋەۋە، پەيۋەست بەۋ دۆخە پىژمانىيانەى كىدارەكان دەيدەن، دەبىت ئاستى نواندەكانى كىدار لە فەرھەنگەۋە بۇ سىنتاكس دىارىيىكىرپن، چۈنكە ۋەك دواتر لە ۋەچەپارى (۲/۱-۱-۲) دا باسەكرىت، كىدارى V^0 ھەم لە دۆخى پىژمانىيە ۋە ھەم لە جۆرى پۆلەرگەزە داۋاكراۋەكەيدا گۆرانى بەسەردا دىت، سەربارى ئەۋەى، كىدارى سىنتاكسىي V^- دواترىش بە تافەۋە T ، ھەم پۆلەرگەزە ھەم دۆخە پىژمانىيەكەشى، پىشپىنى گۆرانىيان لىدەكرىت، ئەۋىش بەۋىپىيەى T^- ، كە كىدارىكى تافدارە، دۆخى ئۆمىنەتىف بەتەۋاكەرەكەى دەدات، بە دەرىپىنىكى دىكە، دۆخى ئۆمىنەتىف

لەم پروانگە یەشەو، لە ھەر قۆناغێکی بەرھەمھێناندا، پرسیاری دوو پەلکی بە یەكگرتنی سەر و تەواوکردن، بە شێوەی زنجیرەیی یەکلەدواییەك جێبەجێدەکرێت، تاوەكو كەرەستەى حوكمكەر لە چێوەی كۆتومەر جەگانی حوكمكردندا دۆخ بە تەواوکردن بەدات، لەمەو پێدانی دۆخی پێژمانیی بە دروستەو پەيوەستە^{۱۳۲}، چونكە لێكەوتەى ھەر گۆرانیكى دروستەیی، گۆرانیكى جێكەوتەیی دەبێت، ھەر وەك ئەو گۆرانیەى لە دروستەى گشتیی رستەى باسەنددا^{۱۳۳} بەھۆى جێگۆرکێپێکردنى پێكھێنەرەكانیەو لەسەر ئاستی دروستەى پروكەش پوودەدات، گۆرانی جێكەوتەكان بەدوای خۆیدا دەھێنێت، ئەم گۆرانیەش، ئەگەری دەركەوتن، یان جێگرتنەوھى نیشانەى دۆخی پێژمانیی ھەبە، لەو پروانگە یەشەو، كە "تیۆری دۆخ پۆلێكى گرنگ لەپاڤەکردن و شیکردنەوھى گواستەوھى سەرەکیەکاندا دەبینێت"^{۱۳۴}، سەرلەبەری گۆران و گواستەوھەكان، کاریگەری لەسەر نواندەكان پەيوەست بە ھێلکاریی و تۆدەکانەو دروستدەكەن، چونكە میکانیزمی پێدانی دۆخ، دروستەییانە بەپێی یەكێك لەم دوو پێگایە دەبێت:

۱. بنەمای ھاوسپێھتیی.

۲. بنەمای پێككەوتن.

نیشانەکانی دۆخ ھەر وەك لەسەر تادا خراپەو، بەگشتیی و لەھەموو زمانەکاندا لە شێوەی: (ا) نیشانە، (ب) شکاندەوھى ناوھکی فریز، (پ) مۆرفۆلۆژی، (ت) جێكەوتەدا بەرجەستەدەبن. ھەر وەك (۳۲) دەریدەخات، نیشانەکانی سەر، بۆر، ژێر / فتحە ()، ضمە ()، كسرة () لە سینتاکسیی زمانی عەرەبییدا^{۱۳۵} پەيوەست بە جێكەوتەى فریزە دۆخ وەرگرەکانەو، گۆکردنى مۆرفیمی دۆخیان دەبێت، ئەمەش وادەكات كە تیگۆرییە سینتاکسییە دۆخ وەرگرەكان بەپێی جیاوازی وەرگرتنی ئەم نیشانانە، گۆکردنى پێژمانیی جیاوازیان ھەبێت.

۳۲. قابل الطلاب المعلم في المدرسة

dat. Acc. Nom.

سەبارەت بە شکانەوھى ناوھکی فریز، زمانی ئینگلیزی، بەم میکانیزمە شکانەوھى جێناوھ سەربەخۆکان تییدا بۆ پێدانی دۆخ پوودەدات، كە چیی لە زمانی كوردیییدا، كردهی شکانەوھەكە بۆ ھەمان مەبەست لە نیو جێناوھ لكاوھەكان (مۆرفیمیەکانی پێككەوتن) دا پوودەدات، ئەمەش بەپوونیی لە شکانەوھى

¹³² سەباح رەشید قادر (۲۰۰۹: ۹۶)

¹³³ بۆ زانیاری زیاتر لەبارەى رستەى باسەندى زمانی كوردییەو، بڕوانە: كاروان عومەر قادر (۲۰۰۸) و ئەو سەرچاوانەى لەویدا ھاتوون.

¹³⁴ Cook, V. & Newson, M. (2007: 146)

¹³⁵ بۆ دەستخستنی زانیاری لەبارەى نیشانەکانی دۆخ لە زمانی ستانداردی عەرەبیی مۆدێرن MSA دا، بڕوانە: Musabhién,

M. (2008: 33-34)، ھەر وەھا بۆ نیشانە مۆرفۆلۆژیەکانی دۆخ پەيوەست بە جیاوازی ژمارەو پەگەز gender ھو، بڕوانە:

سەرچاوەی پیشوو، ۳۷، AHMED, A. (2016)

دەستەى (م_مان، م_ین)دا دەردەكەوئیت، ھەربۆیە ئوانە بە جۆرێك لە نیشانە ھەبوو و دەركەوتووھەكانى بەرجەستەكردنى دۆخ لە كوردییدا ھەژماردەكړی، بە بەلگەى ئوھى "فۆرمە جیاوازهكانى دۆخى پێزمانى بەگشتى نیشانە تاییهتییەكانى فریژه ناوییهكان. لەبەرئوھى جیناوه سەربەخۆكانیش دەتوانن فریژی ناویى بن، دەیشتوانن فۆرمە جیاوازهكانى دۆخى پێزمانى بن"^{۱۳۶}، لەبەرامبەردا جگە لەم مۆرفیمانە، پێشبینیناكرییت شكانەوھى ناوھكىی دروستەى فریژه دۆخ_وھرگەكان لەناو پستەدا پووبدات.

پوونكردنەوھەكانى سەرهوھ ئو ئەنجامە دەستدەخەن، كە دروستەى پستەكانى دیالێكتى كرمانجى ناوھراست_شپۆھزارى سلیمانى، بۆ نیشانەكردنى دۆخ، پێگاكانى (شكانەوھ، مۆرفۆلۆژى) ^{۱۳۷} بژاردەدەكەن. لەلایەكى دیکەشەوھ "بۆ ھەموو زمانەكان جیکەوتەى سینتاكسى گرنگیهكى تاییهتى خۆى ھەیه، بەتاییهتى زمانى كوردی، جیکەوتەى چەسپاوى فریژهكان بووھتە جیگرەوھو دەربى دۆخى پێزمانى"^{۱۳۸}، ئەمەش بە بەلگەى ئوھى "جیکەوتەى چەسپاوى لە پێسا دوو پەلكیەكەدا مەرجى ھاوسییەتى دەكاتە بنەما"^{۱۳۹}، بەلام پاش ئو گواستەوانەى لەنیوان ھەردوو دروستەى قول و پووكەشدا پوودەدەن، ئەوكات دۆخەكان لەسەر بنەمای پێككەوتن دەدرین، كە گۆرانى دروستەى پەيوەست بە گواستەوھەكانەوھ دەخولقینیت، نیشاندان و بەرجەستەكردنى ئو گۆرانانەش، لە دەرختن و نواندى فۆرمەكانى دروستەى پووكەشدا رەنگدانەوھى دەبیت. ئەم راستییانە، ئو بۆچوونە رەتدەكەنەوھ، كە پێیوايه "فریژه ناوییهكانى ئەم زارە بەپێى شوینە چەسپاوهكانیان لەپستەدا دۆخى پێزمانیان پیدەدریت"^{۱۴۰}. لەتەكئەمەشدا، شیکردنەوھەكان ئوھ دەردەبەرن، كە ھەردوو بنەمای (ھاوسییەتیی، پێككەوتن) لەپەيوەندییەكى تەواوكەرانەدان، بەوھى نیشانەكانى پێككەوتن، زادەى پچرانی پەيوەندیى ھاوسییەتیی لەنیوان دوو جیکەوتەدا، لەبەرامبەردا بوونى پەيوەندیى ھاوسییەتیش، نیشانەكانى پێككەوتن كۆتدەكەن، چونكە پوودانى دوو بنەما بۆ جیبەجێكردنى ھەمان كردەى سینتاكسى، كەمبەھاو پێپێنەدراوھ.

۶/۱ گریمانەى DP

توخمێكى ئەركیى دیکە، كە لە چوارچۆھى تیۆرى X-bar دا شیدەكریتهوھ، دیارخەرەكان. بۆ ئەمەش گریمانەى ستاندارد لە چوارچۆھى تیۆرى دروستەى فریژدا بەو جۆرە بوو، كە ھەمیشە

136 محەمەدى مەحووبى، پستەسازى كوردی (۲۰۰۱: ۱۵۵)

137 لەبارەى نیشانەكردنى دۆخ بەشپۆھى مۆرفۆلۆژیانە، بروانە: پیدانى دۆخى تۆمینهتيف لەلایەن T⁻ ھوھ، ل (۵۳-۵۴).

138 ئاوات سالىح قادر (۲۰۱۵: ۱۸)

139 سەرچاوهى پێشوو، ۲۶

140 محەمەدى مەحووبى، پستەسازى كوردی (۲۰۰۱: ۱۵۶)

دیارخه‌ره‌کانی وهك / هكه، يك / له‌ناو دیاریکاری NP یه‌كه‌دان^{۱۴۱}. بپوانه نواندنی (۳۳) له هیلکاری (۱۶) دا.

۳۳. { گوله‌كه }

هیلکاری (۱۶)

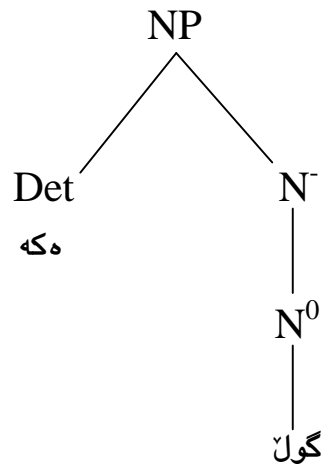

له‌م پوانگه‌یه‌وه، پیشتره له قوناغه‌کانی سه‌ره‌تای تیوری X-bar دا، ئه‌و پرۆژه ناوه‌ندیانه‌ی به‌هۆی دیارخه‌ره‌کانه‌وه به‌ره‌مه‌ده‌هینران، به‌ فریزی ناوی NP داده‌نران، هۆو پاساوی ئه‌مه‌ش، به‌ پوله‌ره‌گزی (ناو) هوه به‌ند بوو، که پیا‌نابوو سه‌ری دروسته‌ی فریزه‌که پیکده‌هینیت، واته وهك سه‌ر هه‌ژمارده‌کرا، به‌لام له قوناغه‌کانی دواتری گه‌شه‌ی تیوره‌که‌دا، تیروانینه‌کان گۆرانیان به‌سه‌رداهات، به‌جۆریک په‌یوه‌ست به‌ واتاو جیکه‌وته‌وه، لیکنانه‌وه‌یه‌کی دروسته‌ی نوی بۆ ئه‌مجۆره فریزانه سه‌ریه‌لدا. له‌م پوه‌وه، Abney ۱۹۸۷ و Stowell ۱۹۸۹^{۱۴۲} پیشنیازی دروسته‌یه‌کی جیاوازیان له‌سه‌ر بنه‌مای لیکچوونه‌کان له دابه‌شکردن و واتای نیوان پسته و فریزی ناویدا کرد، هه‌روه‌ها ئه‌و پاستیه‌ی، که دیارخه‌رو خاوه‌ندارییه‌کان له زۆرینه‌ی زمانه‌کاندا پیکه‌وه پووده‌ده‌ن. پیشنیازه‌که، که به‌ گریمانه‌ی DP ناسراوه، بانگه‌شه بۆ ئه‌وه ده‌کات، که دیارخه‌ر D بریتیه له سه‌ری فریزی ناوی و NP یه‌که وهك ته‌واوکه‌ر وهرده‌گریت، واته "دیارخه‌ر سه‌ری فریزی ناوییه، نه‌که ناوه‌که"^{۱۴۳}. به‌پیی ئه‌م بۆچوونه بی‌ت، ناوه‌که له‌ناو دروسته‌ی فریزه‌که‌دا، وهك ته‌واوکه‌ری دیارخه‌ره‌که ره‌فتار/ گۆده‌کات^{۱۴۴}. به‌

¹⁴¹ Cook, V. & Newson, M. (2007: 105), Carnie, A. (2013: 9)/ <https://acasearch.files.wordpress.com/2015/03/extendingx-bartheorytofunctionalcategorieskks2016.pdf>

¹⁴² Black, Ch. (1998: 59)

¹⁴³ Cook, V. & Newson, M. (2007: 105)

¹⁴⁴ بۆ زانیاری زیاتر، بپوانه: عه‌بدولجه‌بار مسته‌فا مه‌عروف و کاروان عومه‌ر قادر (۲۰۱۱: ۴۰۳-۴۰۷)

دەربەربینیکی دیکە، لە ناو DP دا دیارخەر، کە سەرنیکی فەرھەنگییە، بە پێی وەچە تیۆری پۆلەرەگە زدیاریکردن فریزیکی ناوی وەک تەواوکەری فەرھەنگیی بۆ دروستکردنی پرۆژە کە لە چوارچێوەی ریساکانی پرۆژە سازدانا بژاردە دەکات. بڕوانە هیلکاری (۱۷) تاییەت بە نواندنی دروستە (۳۴).

۳۴. {مامۆستایەک}

هیلکاری (۱۷)

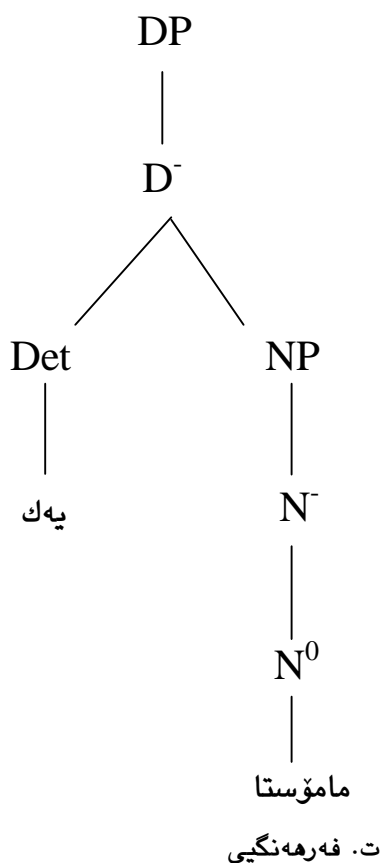

لە پوانگە ی پوونکردنە وەکانی سەرەووە سەبارەت بە وە ی، کە "دیارخەرەکان پرۆژە سازدەرن و فریزە ناویبەکانیش، وەک تەواوکەریکانیان پوودە دەن" ^{۱۴۵}، پێشبینییەکریت دەرکردە بە مەهاتووەکان لە جۆری فریزی دیارخەری بن، نەک فریزی ناوی، واتە NP یەکان وەک DP بەرجهستە بکری، گەر ئەم بۆچوونە دروست بی، ئەوا پێدەچیت NP یەکان تەنھا بە شکانە وەیان لە ناو DP دا رینگە یان پێدەری. بڕوانە هیلکاری (۱۸) ی نواندنی دروستە (۳۵).

¹⁴⁵ Dalarna, H. (2006: 11), <http://www.bu.edu/linguistics/UG/course/lx522-f01/handouts/lx522-3-xbar.pdf>

هینکاری (۱۸)

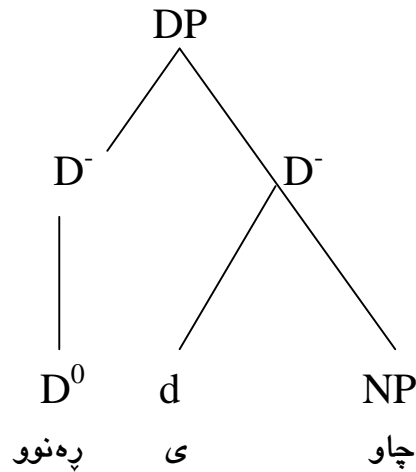

۱-۶/۱ گریمانه‌ی بوونی NP

سه‌بارت به دروسته‌ی فریزی ناوی NP، ئەگەر هاوشیوه‌ی تیروانینه نه‌ریتییه‌که^{۱۴۶} گریمانه‌ی ئەوه‌مان کرد، که له‌م دروستانه‌دا، N⁰ سه‌ری فریزه‌که پیکده‌هینیت، ئەوا یه‌کێک له‌ بۆچونه‌کان ئەوه ده‌بیٔ، که "جیناوه‌کان جیگه‌ی ناوه‌که ده‌گره‌وه له‌کاتی به‌جیناوه‌کردنی NP یه‌که‌دا"^{۱۴۷} (بروانه (۲۶-ا))، له‌مباره‌شدا وا چاوه‌پوانده‌کریت، که جیناوه‌کان هاوشیوه‌ی ناوه‌کانی دیکه، بتوانن له‌گه‌ل دیارخه‌ردا پووبده‌ن، ئەمه‌ش رپییدراو نییه، چونکه جیناوه‌ی دیارخه‌ره‌کان خاوه‌نی هه‌مان فیچه‌ری [+ناسراوی]، بۆیه له‌هیچ ده‌وربه‌ریکدا پیکه‌وه پووناده‌ن (بروانه (۳۶-ب))، ئەگه‌رچی ده‌شیت دیارخه‌ره‌کان له‌ هه‌ندیک هه‌لومه‌رجی دیاریکراودا له‌گه‌ل ناوی تایبه‌تی که‌سدا بین (بروانه (۳۶-پ)).

۳۶-ا. پیاوه‌کان/ ئەوان هاتن.

ب. * ئەوانه‌کان هاتن

پ. ئەوه شیرزاده‌که نییه، که ویستم بیناسم؟!

۳۷-ا. کورپه‌که له‌بازار گه‌رایه‌وه.

¹⁴⁶ (أ) Gibson, T. (2005: 28_36)

(ب) حاتم و لیا محمەد (۲۰۰۹: ۱۵۵) فریزه ناوییه‌کانی زمانی کوردیی هه‌ر به فریزی ناوی لیکده‌داته‌وه، چونکه پئیوايه فریزی دیارخه‌ری DP، هیشتا به‌ته‌واوی له هه‌موو زمانه‌کاندا جیگه‌رنه‌بووه.

¹⁴⁷ Cook, V. & Newson, M. (2007: 107)

ب. نه وزاد له بازار گه پرايه وه.

پ. نه و له بازار گه پرايه وه.

که رهسته هیل به ژیرداها توه کانی (۳۷_ب، پ) دهریده خه، (ناوی تایبه تیی کهس، جیناو) ^{۱۴۸} له پرووی سیمان تیکه وه په یکالی دروسته ی فریزی ديارخه ریی (۳۷_ا) و هه مان هه لسوکه و تیشیان ده بیت، به و به لگه یه ی، ده توانن بی داواکردنی ته واوکه ر ^{۱۴۹} له په یوه ندیی پارادیگما دا بینه نه لته رناتیقی DP، نه مهش گریمانه ی بوون به DP ی نه و یه که فهره نگیان ه ده سه لمینیت (بروانه هیلکاری (۱۹_ب))، به و پییه ی له گه ل DP ی {کورپه که} دا هاو نیشانه ن، که تیدا ديارخه ریکی ئاشکرا حوکمی ته واوکه ره که ی ده کات، بویه له هه مان جیکه و ته دا هه مان گوکردنی سینتاکسیی DP یان ده بیت ^{۱۵۰}، نه مهش هوکار ده بیت بوئه وه ی پیکه وه له دابه شبوونیکي ته واوکه رانه دا بن، له هیلکاری (۱۹_ا، ب) دا زیاتر پروونکرا وه ته وه.

¹⁴⁸ له زمانی ئینگلیزیدا، هر فریزیکی ناوی ساده _ناوی (تایبه تیی کهس، گشتیی، کؤ)_، ده توانن له جیکه و ته ی DP دا بین، نه و فریزه ناویان هه ش، ده توانریت به جیناو جیکه یان بگیرته وه، به وهش جیناوه کان ده توانن له هه مان جیکه و ته ی DP دا بین، به لام ديارخه ری ئاشکرایان نییه، به لکو له مباره دا پیوسته ديارخه ره که گؤنه کراو/ دهرنه برراو بیت. بو نمونه له (a_۱) دا، He بووه ته نه لته رناتیقی فریزی ديارخه ریی {The man} و it یش له بری {The movie} ها توه، له (b_۱) دا هه مان گوکردنی فریزی ديارخه ریی {The cheese} ی هه یه، که ناویکی گشتیی، له (c_۱) شدا، He له بری ناوی تایبه تیی {John} و جیناوی Them یش له جینی {movies} ها توه، که سه ری فریزه که، ناویکی کویه. بروانه: Munn, A. (2007: 1)

- 1.a. The man liked the movie. He liked it.
- b. The man liked the cheese. He liked it.
- c. John likes movies. He likes them.

په یوه ست به و نمونه وه، که خرانه پروو، له زمانی کوردیدا جگه له ناوی تایبه تیی کهس، جیناوی سه ره خو نابیته نه لته رناتیقی ناوی گشتیی (بروانه (۲)).

۲_ا. رهند چه زی له په نبره.

ب. *رهند چه زی له (نه وه)

¹⁴⁹ نه گه ر وایدابنن، ناوی تایبه تیی کهس و جیناوی سه ره خو بو پاراستنی بنه ماکانی تیوری X-bar، له ناواخنه فهره نگیاندا ویستی هه لایرکردنی ته واوکه ر مه رجی پرودانیان بیت وه ک فریز، نه وکات وا چاوه پروانده کریت بینه سه ری فریزه به ره مهاتوه که و نه وهش بیانکاته هه لگری ناوی فریزه که، به لام پرودان و گوکردنی سینتاکسییان به ته نها، نه و نه گه ره په تده کاته وه، به مهش پیشبینی به سه ربوونیان لیتاکریت. هه مبه ر به م بوچوونه، ئومید به رزان برزو (۲۰۱۰: ۴۴) پیویایه، جیناوه کان وه ک دانه یه کی فهره نگی، دهنه سه ره ی فریزی جیناوی، به وهش ساده ترین دروسته ی فریزی جیناوی، له جیناویک پیکدیت.

¹⁵⁰ له زمانی ئینگلیزیشدا، جیناوه سه ره خو کان وه ک فریزی ديارخه ریی DP گؤده که ن. بروانه:

<http://www.bu.edu/linguistics/UG/course/lx522-f01/handouts/lx522-3-xbar.pdf>

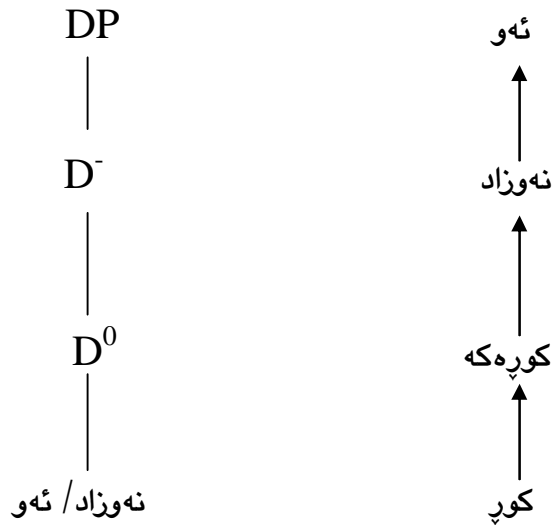

هەر په یوه ست بهم بابه ته وه، گەر کار به گریمانه ی بوونی NP بکه ین، واته N به سهری ریژمانی دروسته که دابنن، ئه وکات په یوه ست به زانیارییه کانی ناو سهره ریژمانییه که وه، ده بیټ فریژیکی له چه شنی NP بونیاتبنریت، به لام به پیی تیوری X-bar، یه کیک له بنه ماکانی به ره مهینانی پرۆزه ی فریژ له زمانی مرؤفدا، بوونی سهره ته واوکه ره، واته مهرجی به ره مهینانی دروسته که، به جوړو چۆنیه تی پۆله ره که زیاریکردنی سهره ریژمانییه که وه به نده، که بو ههر سهریک، ویستیکی فره نگی له ئارادایه، به لام به پیی نمونه کانی (۳۷-ب، پ)، په سه ندرکدنی گریمانه که ی سهره وه _گریمانه ی بوونی NP_، پیشیلی ئه م بنه مایه ی تیوره که ده کات، چونکه ههریه که له و توخمانه (ناوی تایبه تی که س، جیناوی سهره خو) به ته نها بی ته واوکه ر_ پووده دن، بویه گەر گریمانه ی به سهره بونیان بو بکریت، ئه وکات مهرجی هه لاویزکردنی ته واوکه ر بو تیژکردنی دروسته کانیان سه نگی محک ده بیټ، هه ربویه بو جیبه جیکردنی ئه و بنه مایه ی تیوره که و لانه دان لپی، "وه ها داده نریت، که ناوه تایبه تییه کان DP ن و پرۆزه ی دیارخه ری دهرنه بپراو Null D ن" ^{۱۵۱}، له مه وه راڅه کردنی سهری دهرنه بپراو، پیوستی خورتی پرۆزه که په یوه ست به بنه مای تیوره که وه رازی و جیبه جیده کات، وه که له هیلکاری (۲۰) دا نیشان دراوه. ئه م بوچوون و شیکردنه وانه ی سهره وه، گریمانه ی بوونی NP هه لده وه شیننه وه، به ده ستخستنی ئه و ئه نجامه ی، که ئه م توخمانه نابنه سهری فریژ، هه ربویه ناشبنه هه لگری ناوی فریژه که _NP_، به لکو به و زانیارییه ی له ناواخنیاندا هه لگیراون، وه که DP مۆله تی دهرکه وتن و گوکردنی

¹⁵¹ (j). Carnie, A. (2013: 25)

(ب). ئه گه رچی هه ندیک زمانی وه که گریک، ناوی تایبه تییه هه ن، که ده توانن دیارخه ری ناشکرایان هه بیټ. بروانه: سهرچاوه ی پیشوو.

هیلکاری (۲۰)

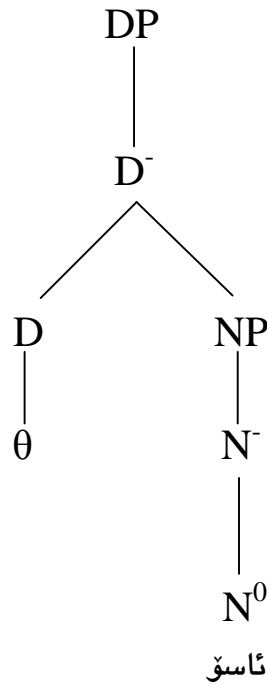

۲_۶/۱ شکانهوی DP له ناو DP دا

پیشتر ئه وه خرایه پوو، که دیارخه ره کان سه ری پرۆژه سازده رن و NP یه کانیش وه ک ته واوکه ره کانیا ن پرووده ده ن، ئه وه ش سه لمینرا، که ناوی تایبه تی و جیناوه سه ربه خوکان، وه ک DP گۆده که ن، نه ک NP. به مپییه و په یوه ست به ئه م راستیه وه، له ناو ئه و پرۆژانه دا، که دروسته کانیا ن خستنه پالیین، DP یه ک سه ری پرۆژه کان پیکده هیئیت. له مه وه ئه گه ر بوونی زانیاری واتایی_فه ره نگیی له سه ر NP ی ته واوکه ر، مه رجی پیشوه ختی واتا_راستی و گۆکردنی فریژیکی خستنه پال بیت لای ناخیوه ر، ئه وکات پیشبینییده کریت NP ی ته واوکه ریش، هه مان گۆکردن و هه لسوکه وتی سینتاکسییا نه ی DP ی هه بیئت، ئه م بۆچوونه ش له (۳۸) دا تاقیده کریته وه .

۳۸_ا. باوکی به ناز

ب. چاوی تو

نمونه کانی (۳۸_ا، ب) نیشانیده ده ن، زانیاری زانرا و په یوه ست به ته واوکه ری ئه م فریژانه وه، که واده کات دروسته کان په یکالی دروسته یه کی ناسرا و بن لای ناخیوه ری زمان، هۆکاره بۆئه وه ی

ته‌واوکه‌ره‌کان وهك DP يه‌کی شكاوه له‌ناو DP يه‌کی گه‌وره‌تردا^{۱۵۲} له چوارچيۆه‌ی فریزي خستنه‌پالدا بناسرینه‌وه‌و پړيانپيډریت، ئەمه‌ش پيشبينييه‌که‌ی سه‌ره‌وه سه‌باره‌ت به هه‌لسوکه‌وتی سينتاكسيانه‌ی ته‌واوکه‌ره‌کان وهك DP پشتراسته‌کاته‌وه، چونکه دروسته‌که له‌پرووی سيمانتيکه‌وه زانياريه‌کانی پوون و ئاشکران و پوودانیشی، پيويستی به وه‌رگرتنی ديارخه‌ر نه‌بووه. ئەمه‌ش به‌لگه‌یه بوئه‌وه‌ی، ئەو ناوانه‌ی به‌ته‌نها وهك ته‌واوکه‌ر گۆده‌که‌ن، له‌خۆياندا ناسراو و دياریکراون، بۆیه پوودانی وهك DP يان ده‌بیټ، به‌لگه‌نه‌ويستيشه ئەو ناوانه‌ی به‌هۆی ديارخه‌ره‌وه مۆله‌تی پړيگانانی سينتاكسيی و واتايان پيډه‌ریت، به‌هه‌مان شيۆه پپوژه به‌ره‌مه‌پنراوه‌که‌يان له جۆری DP ده‌بیټ، ئەنجامی ئەمه‌ش، سه‌ره‌له‌دانى تپروانينیکی نوڤيه بۆ NP، که ويپرای گۆپینی گريمانه‌که له NP يه‌وه بۆ DP، پيشنيازده‌کړیت، که جيکه‌وته‌ی ته‌واوکه‌ر ده‌رخراویش له‌ناو دروسته خستنه‌پالييه‌کاندا، دروسته‌یه‌کی له جۆری DP ی بیټ، به‌مه‌ش دروسته خستنه‌پالييه‌که شکانه‌وه‌ی DP يه‌ک له‌ناو DP يه‌کی دیکه‌دا په‌سنده‌کات (پروانه هيلکاریی (۲۱)).

۳۹_ا. ده‌ستی ئەو

ب. *ده‌سته‌که‌ی ئەو

له‌مباره‌یه‌وه، ئەگه‌ر له (۳۹_ا) /_ی/_ی/ خستنه‌پال ديارخه‌ر بیټ و کاریش به گريمانه‌ی DP بکه‌ین، ئەوا ده‌توانین به‌و هۆیه‌وه جيکه‌وته‌ی /_ی/_ی/ له‌ناو دروسته‌که‌دا پوونبکه‌ينه‌وه، به‌جۆریک /_ی/_ی/ جيکه‌وته‌ی سه‌ر ده‌گړیت و خاوه‌نداریتیيه‌که‌ش له‌دياريکاره‌که‌يدا ده‌رده‌که‌ویټ^{۱۵۳}، ئەم بۆچوونه‌ش، بوون به DP ی فریزي {ده‌ستی} ده‌سه‌لمینیت. له‌مه‌وه /_ی/_ی/ ی خستنه‌پال له‌گه‌ل ديارخه‌ره‌کاندا، له‌دابه‌شبوونیکی ته‌واوکه‌رانه‌دا ده‌بن (پروانه (۳۹_ب)).

¹⁵² Abney پيشنيزای ئەوه ده‌کات، که فریزه ناویيه‌کانی زمانی ئینگلیزی، سه‌ریکی ریکه‌وتن AGR head يان تیدایه، که دۆخی جینه‌تیف ده‌دات. بۆ نموونه له فریزي the teacher's book دا، سه‌ری D له DP يه‌که‌دا به‌هۆی ديارخه‌ره‌وه به‌رجه‌سته‌نه‌کراوه. D ده‌سه‌لاتی به‌سه‌ر ئەگريمینتیکی ناوی ئەبستراکتدا هه‌یه، که دۆخی جینه‌تیف به the teacher ده‌دات. Haegeman, L (1994: 609-610)

¹⁵³ بۆ زانياریی زیاتر سه‌باره‌ت به 's ی خاوه‌نیتی له‌زمانی ئینگلیزیدا، پروانه: (20) Carnie (2013: 20)

ھینکاری (۲۱)

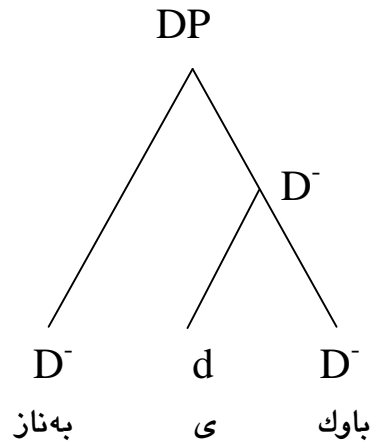

له تاقیکردنەوکان و ھینانەوہی بەلگەکانەوہ ئەو پاستییە ھەلدەھینجریت، که (ا) دیارخەر وەک که تیگورییەکی فەرھەنگی پرۆژەسازدەر گۆدەکات، بۆیە سەری ریزمانی فریزە که پیکدەھینیت، بەوہش لە چۆوہی پۆلەرەگەزدیاریکردنەدا، ویستەکە ی دیاریدەکریت. (ب) ئەو ناوانە ی، که بەبێ دیارخەر گۆکردنی فریزیان ھەن، وەک (ناوی تایبەتی کەس، جیناوی سەرەخۆ)، بوونی فیچەری [+ناسراوی] وەک فیچەریکی چەسپیو لەناواخنیاندا، یاخود قورسایبختنەسەریان، پاساون بۆئەوہی، که گۆکردنی فریزیان بەھەمان ئەو نیشانانەوہ ھەبیت، که دیارخەر بە فریزیکی دەبەخشیت، ئەمەش ئەوہ دەگە یەنیت، که "پرۆژەکانی D یەکی (ئاشکرا، یان دەرەبەرراو)، شیمانە یەکن تارادە یەکی زۆر ئامازە بە گریمانە ی DP دەکەن"^{۱۵۴}. کۆی ئەم بەلگانەش، لە پوانگە ی بۆچوونیکی دروستە ییەوہ، چۆنەتی ناوانی دروستە که بۆ که تیگوریی دیارخەر دیاریی و جیگەردە کەن، بە دەرپینیکی دیکە، تاقیکردنەوہی نمونەکان جۆرو چییەتی ناسینەوہی دروستە که لە N ەوہ پادەستی D دەکەن و بەوہش پاش ھەموارکردنەوہی بۆچوونەکان، گۆرینی جۆری دروستە که لە NP یەوہ بۆ DP^{۱۵۵} پەسەنددە کەن.

۲/۱ تیۆری X-bar

تیۆری X-bar، که پێرەوی ریزمانی دروستە ی فریزە، لەلایەن چۆمسیکی و جاکندۆفەوہ لە ۱۹۷۰دا^{۱۵۶} و Bresnan ەوہ لە ۱۹۷۳^{۱۵۷} دا خراوەتەرپوو، دواتر بەدریژایی قۆناغەکانی GB گەشە یسەندووہ. تیۆرە که لە دروستە ی فریزەکانەوہ دەستپیدە کات، که بەھۆی توخمە فەرھەنگیەکانی (P⁰, A⁰, V⁰, N⁰, ...) ەوہ بەرھەمدەھینریژن. گرنگترین پەرەسەندن لەم پووہوہ، فراوانکردنی

¹⁵⁴ Radford, A. (2004: 143)

¹⁵⁵ بۆ زانیاری زیاتر لەبارە ی گریمانە ی DP یەوہ، بپوانە: Johnson, K. (2004: 151_155)

¹⁵⁶ MATTHEWS, P. H. (2007: 439)

¹⁵⁷ AARONS, D. (1994: 36)

تیۆری X-bar ه بۆ گرتنه وهی توخم / ئیلمینته ئه رکبیه کانی وهك (واژه گۆکه ره کان، شکانه وه کان، دیارخه ره کان). یه کێکی دیکه له گه شه سه ندنه کان، له چپوهی دروسته ی VP دایه، به تایبته گریمانه ی بکه ری ناوه کیی VP و گریمانه ی توپکلی کردار، که هه ردووکیان پیکه وه هاوبه شی له نیشاندانی VP دا ده که ن وهك دروسته یه کی هه ره میی¹⁵⁸.

X-bar وهك مۆدیلیکی پێزمان بۆ دروسته ی فریز، له پێگای دروسته سینتاکسییه کانه وه زانیاریی سینتاکسیی فۆرمیکی فرههنگی ده خاته روو، به وهش دیوی ده ره وهی زانیاریی فرههنگی توخمیک نیشانداده، چونکه وهك له تیۆره که دا هاتوه، X^0 هکان، که (کردار، ناو، ئاوه لئاو، پێشناو، دیارخه) ده گریته وه، دروستکه ری پرۆژه ی سینتاکسیین، واته سه ری پێزمانی پرۆژه سازده رن¹⁵⁹، به وهش "هه ر فریزیک پرۆژه ی سه ریکه"¹⁶⁰، که واته به گویره ی تیۆره که، X^0 وشه ی به ده سه لاته، بۆیه پیکهینه ری خورته ی پرۆژه ی فریزه، له به رامبه ریشدا هه ر XP / فریزیک پرۆژه ی سه ره که یه تی X^0 ¹⁶¹، که په یکالی که تیگوری توخمیکی فرههنگیه. به مپیه کاتی X^0 توخمی بنه په تیی پیکهینانی هه ر جوړیکی فریز بیته، ئه وا هیلکاری (22)، هیلکاری هه ره میی ناوکویی و هاوبه شه بۆ نواندنی دروسته ی ناوه کیی گشت جوړه کانی فریز له زمانی مۆفدا.

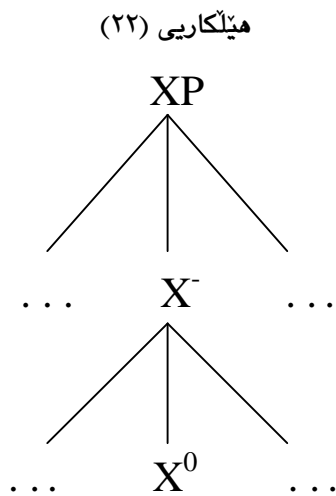

¹⁵⁸ Cook, V. J. & Newson, M. (2007: 119)

¹⁵⁹ تارا موحسین قادر (2011: 59-60) بۆچوونی وایه، سه ری فریز به جوړی فریزه که وه به ستراوه، بۆ نمونه فریزی کرداریی، سه ریکی کردارو فریزی ئاوه لئاوی، سه ری ئاوه لئاوو فریزی پریپۆزشنیش، سه ری پریپۆزشنی تیداوه، واته به بۆچوونی ناوبراو، جوړی فریزه که دیاریکه ری سه ره پێزمانیه که ده بیته، به لام دروستتر وایه بگوتریته، سه ری پێزمانی، سه نگی محه که و ده بیته هه لگری ناوی فریزه که، واته بۆله ره گه زی سه ری پێزمانی، هه ر جوړیک بیته، دروسته ی فریزه که ش له هه مان جوړ ده بیته.

¹⁶⁰ AARONS, D. (1994: 36)

MATTHEWS, P. H. (2007: 439), Ott, D. (2015: 3) / بۆ زانیاریی زیاتر، بروهه:

Haegeman, L. (1994: 104-105), <http://artsites.uottawa.ca/dennis-ott/doc/Week-3.pdf>

تیۆرە که دوو ئاستی بەرھەمھێنان جیادەکاتەو¹⁶²: (1) فریزە تەواوکەرەکان، که خوشکی سەر X^0 نو لەگەڵیدا بۆ پیکھێنانی پرۆژەکانی X^- یەکدەگرن، adjuncts لەگەڵ X^- دا پرۆژەکانی X^- بونیاتدەنن. (2) دیاریکار Spec لەگەڵ بەرزترین X^- دا بۆ بەرھەمھێنانی پرۆژە ی مەزنی XP یەکدەگریت. بەمپێیە فریزیکی X-bar یاساکی (9) پەسەندەکات، که تێیدا یاسای دیاریکارو یاسای تەواوکەر، خورتین.

9.1. $XP \rightarrow X^- \text{ Spec.}$

ب. $X^- \rightarrow X \text{ YP (comp.)}$ ¹⁶³

یاسای (9) دەریدەخات، که پرۆژەکانی XP و X^- ، که تیگۆری پۆیست لە X^0 هەو دەستدەخەن، بەمەش هەرەك پیشتریش باسکرا، X^0 هەکان سەری ریزمانین و ئاستی بارو پرۆژە ناوەندیەکان لەنیوان پیکھاتە سینتاکسییەکاندا دروستدەکەن، ئەویش بە پرۆژەسازدانهو بەستراوتەو. واتە پەیوەست بە زمانەکانی ترو زمانی کوردیشەو، لەبجینەدا تیۆرە که بە ریسای پرۆژەسازدانهو پەیوەستە، که لە هەنگاوەکانی دواتر دا پرۆژەسازدانی فراوانکراو و دروستە ی سینتاکسی گەرەتریشی گرتەو، بەجۆرێک بەپێی تیۆرە که، سەرە فەرھەنگیەکان فریزی فەرھەنگی و سەرە ئەرکیەکانیش، فریزی ئەرکیی دروستدەکەن، ئەمەش دەریدەخات، ئەو دروستانە پەیوەست بە پیکھاتە سینتاکسییەکانەو لە شوینی جیاوازدا بەرھەمدەھێنن.

لەو پوانگە یەو، که تیۆری X-bar زانیاریە سینتاکسییەکانی فۆرمیکی فەرھەنگی دەخاتەرۆو، بۆیە دەبیت پەیوەست بە پۆلەرەگەزدیاریکردنەو قوناغیکی پیش سینتاکسیی بۆ زانیاریە سینتاکسییەکانی ناو توخمە فەرھەنگیەکان دیاریبکریت، چونکە زانیاری سینتاکسیی لە سەرێکەو پەیوەستە بە ویستی پۆلەرەگەزیانە ی سەرێکی فەرھەنگیەو لەسەرێکیشەو بە جیکەوتە ی سینتاکسییەو، بۆیە کاتی $X^0 \leftarrow X^-$ ، پۆلەرەگەزدیاریکردنی هەیه، که لە هەنگاوی یەکەمدا ریزبونەکی سینتاکسیی نییە، بەلکو بەهۆی نواندنی تەختەو لە چپووی فۆرمدارپشتنی فەرھەنگییدا دەخریتەرۆو، که لە زمانی کوردییدا ریزبونە که لە راستەو بۆ چەپ بە (سەر) دەستپیدەکات و دواتر ویستە فەرھەنگیەکی، که پەیوەست بە جیاوازی (سەر)هەو لە پۆلەرەگەزی جیاواز دەبیت، دەنوینریت، لەمەو وەك پیشتر خرایەرۆو، بۆ هەر سەرێک، یاسای پۆلەرەگەزدیاریکردنی توخمەکان، که

¹⁶² Haegeman, L. (1994: 105) & Ott, D. (2015: 1), Gibson, T. (2005: 20)

¹⁶³ بۆ زانیاری زیاتر لەبارە ی یاساکی تیۆری X-bar هەو، بپوانە: & Carnie, A. (2001: 135_136)

Sun, W. (2015: 7)/ <http://59.108.48.12/lcwm/course/fs/lec/lec03.pdf>

ریزببون / نواندنیکى فەرهنگی پیش-سینتاکسی ههیه، له (۷) دا دهستخرا. پیویسته ئهوهش بزانی، که له ناو X^- دا په یوه ست به سه ره ورپرزببون و پارامیته ره وه، زانیاری سینتاکسی دهخریته پروو. له ناو X^0 یشدا پوله ره گه زو پارامیته ریکی ئازاد Free Parameter هه ن، که له سینتاکسدا پارامیته ره که ده چه سپیت و پوله ره گه زه که ش ده بیته ته واوکه ریکی سینتاکسیانه، بویه لیره دا پیویستمان به وه یه، که زانیاریه پوله ره گه زیه کانی سه ریکی ریزمانی X^0 ده ره بیه نین، پیش ئه وه ی بیته به سینتاکس، که ئه وهش به پیی بنه ما - پرنسیپی زمانی مرؤف - کارده کات، تییدا ره نگه بنه ما ی تایبهت به زمانی کوردییمان له خستنه پروو و شیکردنه وه ی فریزه کانددا دهستبکه ویت.

بۆ جیبه جیکردنی پارامیته ره که و گه یشتن به X^- ، پیویسته په یوه ست به زمانی مرؤف و زمانی کوردییشه وه، له به رجه سه ته کردنی داتا سینتاکسیه کانه وه جیکه وته ی سه رو ته واوکه ر دیارییه که ن، که له تیوری حوکمکردن و به ستنه وه دا دیاریکردنی پارامیته ری سه ر، تیشکیخرا وه ته سه رو گرنگی پییدا وه، هه ره که له به شی دووه مدا جیبه جییده که ن، که ته واوکه ره کان Y له ریزببونی سینتاکسیاندا ده که ونه لای راسته وه، به وهش پیدانی دۆخی ریزمانی، جگه له پیشناوه کان، له چه په وه بۆ راست ده بیته.

یاسای (۸)، که یاسایه کی ئه بستراکته و بۆ پوله ره گه ز دیاریکردنی فەرهنگی گشت توخمه کان دارپزرا، وه ک گوترا له م نواندنه پیش-سینتاکسیه دا، ته واوکه ر جیکه وته ی لای چه پ ده گریت، به لام له به ره ئه وه ی زمانی کوردی زمانی سه رکۆتاییه، بویه ده بیته بۆ پاراستنی ریسای سه رکۆتایی، له سینتاکسدا گواستنه وه روودات، له و پروه شه وه، که جیکه وته ی (سه ر) جیکه وته یه کی چه سپاوه، بویه پیشبینی ده کریت ئه وه ی ده گو یزریته وه ته واوکه ر بیته، نه ک سه ر، به جوریک گواستنه وه که به ره و لای راست بۆ جیکه وته یه کی دۆخدار روودات، تا وه کو له لایه ن سه ره ریزمانییه که وه حوکمبکریت، ئه ویش جیکه وته ی Spec ه، به پیی ئه مه بیته، Spec جیکه وته ی که ره سه ته یه کی دۆخداره، هاوکات له ئه نجامی گواستنه وه ی ته واوکه ره وه، ریزببونه فەرهنگیه که ی توخمه کان بۆ ریزببونی سینتاکسی ده گوریت.

۱/۲ پروژە ناوەندیەکان

پاش خستنه پووی تیۆری پیویست له چوارچێوهی پێژمانی بهرهمهینان و گۆزانه وهی چۆمسییدا، په یوهست به دروسته سینتاکسییه کانه وه، هه ولده دریت ئه و ههنگاوانه ئه زمونبه ندبکرین، که به جیبه جیکردنیان، دروسته ی پروژە ناوەندییه کان بونیاتده نرین، پروژە ناوەندییه کانیش، گشت جۆره کانی فریزن، که له سنوری پێسای پروژە سازاندا بهرهمدهینرین. ئه و جۆرانه ش به پێی گوکردن و ئه دگاره کانی سه ره پێژمانیه حوکمه ره که یان، فریزی (فه رهنگی، ئه رکی، هه لواسراو) ده گرنه وه، که بنه ما که یان له بنه په تدا، که تیگۆرییه فه رهنگیه کان X^0 ن. پروژە کان ئه وانه ن، که ئاستی نواندنی X^- و XP / X^- یان هه ن، ئه ویش به و پێیه ی هه ر یه کێک له وانه، نواندنی سینتاکسییه ی X^0 هکانن و مه رجی ئه وه ش له ئارادایه، که هه ر X^0 یك، به و زانیارییه دروسته ییانه وه له سینتاکسدا ده نوینریت، که له فه رهنگدا تییدا هه لگه راوه.

۱/۲_۱ پروژە فریزی فه رهنگی

هه روه ک له به شی یه که مدا ئاماژه ی پێدرا، ئه نجامی هینانی که رهسته کانی سه رو ته واوکه ره له فه رهنگه وه بۆ ناو پیکهاته سینتاکسییه کانی (۱، ۲)، ده رکده که ی له جۆری (فریزی فه رهنگی) ده بیت، ئه م پرۆسه یه ش، که جیبه جیکردنی ههنگاوه کانی پروژە سازانه، په یوهست به پۆله ره گه زدیاریکردنی فه رهنگی توخمه کانه وه له قۆنای پێش_سینتاکسییدا^{۱۶۴} ده ستپیده کات. پرۆسه که، به که تیگۆرییه فه رهنگیه کانی ($A^0, P^0, V^0, N^0/D^0$) وه به نده، هه ریه ک له م که تیگۆرییه نه ش سه ری فه رهنگین، بۆیه وه ک وشه ی به ده سه لات بۆ بونیاتنانی فریزی فه رهنگی گۆده که ن، به وه ش پیده چیت ئه مجۆره فریزه، په یوهست به دروسته ی سه رو ته واوکه ره وه له فریزی ئه رکی، جیاواز بی^{۱۶۵}. له به ره ئه وه ی به پێی تیۆری X-bar په یوهندییه کان دروسته یین، بۆیه ده کریت هه ر به هۆی دروسته کانه وه په یوهندی ته واوکه ره به سه ره پێژمانیه که یه وه دیاریبکریت. له مه وه ئه و دروستانه ی راسته وخۆ له پیکهاته ی (۲) دا بهرهمدهینرین، هه م سه ره پێژمانیه که یان و هه م ته واوکه ره که شیان له فه رهنگه وه وهرده گیرین، بۆیه سه ره که به سه ریکی فه رهنگی و ته واوکه ره که شی به ته واوکه ری فه رهنگی داده نریت، هه ر ئه مانه ش ده بنه پاساو بۆ ئه وه ی دروسته بهرهمهاتوه که به فریزی فه رهنگی له قه له مبدریت (بروانه (۱)).

¹⁶⁴ قۆنای پێش_سینتاکسی، ده کریت به قۆنای پاش_فه رهنگیش ناویریت، چونکه له دای قۆنای فه رهنگیه وه کرده ی

پۆله ره گه زدیاریکردن بۆ توخمه فه رهنگیه به ده سه لاته کان ده ستپیده کات.

¹⁶⁵ بروانه: Cook, V. & Newson, M. (1997: 148_150)

۱_ ا. چاوی رهند

ب. ساوهرکوت (پروژهی V^- ، له پیکهاتهی (۱) دا بهرهمدههینریت)

پ. له سلیمانی

ت. منالی جوان

ج. کچهکه

زۆرینهی زمانهوانان، توخمهکانی (ناو، کردار، ئاوهلناو، پیشناو)یان به سه‌ری پیزمانیی بهرهمهینهری فریز داناوه، بهلام نمونهکان ئه‌وه ده‌سه‌لمینن، که جگه له و توخمانه، له‌به‌رئه‌وهی دیارخه‌ره‌کانیش پروژه‌سازده‌رن و راسته‌وخۆ له فهره‌نگه‌وه بۆ بونیاتنانی جوړیکی جیاوازی فریز ده‌هینرینه‌ناو پیکهاتهی (۲) ه‌وه، بۆیه ده‌توانریت هاوشیوهی توخمه‌کانی سه‌ره‌وه، به سه‌ری پیزمانیی دابنرین و به‌وه‌ش پروژه‌هی فریزی فهره‌نگیی له‌جوړی DP سازبکه‌ن (بروانه (۱_ج)).

پاش ئه‌وهی به‌هۆی وه‌چه‌تیووری پۆله‌ره‌گه‌زدیاریکردنه‌وه ده‌کریت ناوخن و ویستی فهره‌نگیی توخمه‌کان بزانی‌ت، هر به‌هۆی ئه‌و وه‌چه‌تیوره‌شه‌وه ده‌توانریت توخمه‌کانی (D, A, P, V, N) وه‌ک سه‌ری پیزمانیی پروژه‌سازده‌ر له کوردییدا دیاریبکیرین، لیره‌وه ده‌توانریت هه‌نگاوه‌کانی به‌رهمهینانی فریزی فهره‌نگیی له‌چیوهی ریساکانی پروژه‌سازدانا، بۆ گشت سه‌ره‌ه پروژه‌سازده‌ره‌کان له هیلکاریی (۱) دا پیشنیازبکیریت.

هیلکاریی (۱)

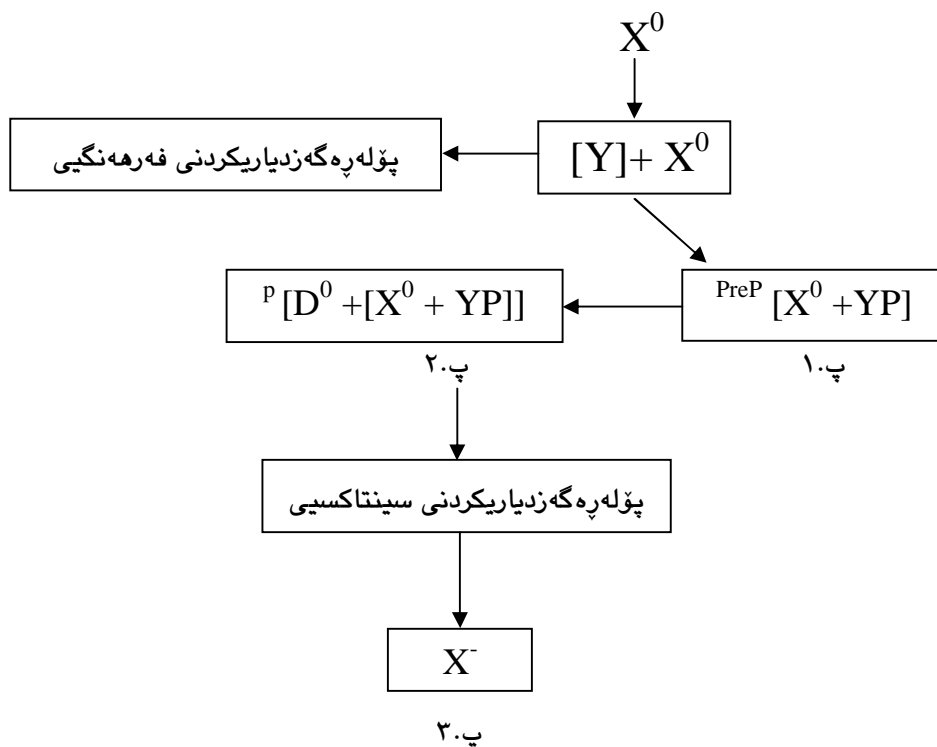

1/2_1_1 پروژە سینتاکسیه کانی ناو N^0

به پیتی تیوری X-bar، که بۆ نواندنه سینتاکسیه کانی توخمه فەرهنگیه کانه، ده بیئت په یوه ست به پۆله ره گهزه جیاوازه کانه وه، ئەو X^0 انه دیاری و ده ستنیشا نبرکین، که ده توانن له سینتاکسدا بشکینه وه و پروژە جیاوازه کانی X^- دروستبکەن. له مه وه په یوه ست به پۆله ره گهزی (ناو) ه وه، گرنگه ئەو N^0 انه بدۆزین ه وه، که وه ک توخمی بنه رته تی به ره مه پینانی پروژە کانی ناو، خورتی و پیوستن. واته ئەو پروژانه ده گریته وه، که به شیکن له شکانه وهی سینتاکسیه کانی ناوه کان، که پیشبینیده کریت بۆ زمانی کوردی، پیش ئە وهی بگاته دروسته ی فریز، نواندنیک تره به بیئت و به شکانه وهی له دروسته ی فریزدا به رجه سته بکریت، نه ک خۆی ئازادانه به کاربه ئیریت. ئە وه ش په یوه ست به ناو N^0 ه وه، چه ند پروژە یه کی جۆراو جۆر ده گریته وه، که له خواره وه ده خرینه پروو.

1/2_1_1 پروژە پیش فریزیه کان

هه روه ک خرایه پروو، له زمانی کوردیدا بۆ به ده سته پینان و گه یشتن به پروژە ی فریز، چه ند هه نگاوێک له چوارچۆیه ی پیکهاته سینتاکسیه کاند له ئارادان، که مه رجه بنه رته تین و پیوسته هه ر توخمیکه فەرهنگی X^0 بۆ به ره مه پینانی پروژە ناوه ندییه کان، که پروژە ی پیش فریزی، بیانگریته به ر. پیش فریزیه کان، ئەو جۆره پروژانه، که له پرووی سینتاکسیه وه ئازاد نین، به لکو به ره مه ی پیکهاته ی سینتاکسی (1) ن. که ره سته کانی بونیاتنانی پروژە که، که تیگوری فەرهنگی و پیش ئە وهی بئاخرینه ناو پیکهاته ی (1) ه وه، به هۆی پۆله ره گه زدیاری کردنه وه نواندی فەرهنگیان ده رده خریت، به مه ش له قوناغی نیوان فەرهنگو پیکهاته سینتاکسیه که دا، زانیاریه کان بۆ هه ریه ک له سه رو داواکاریه فەرهنگیه که ی، له فۆرمدارشتنی فەرهنگیاندا ده نوینرین (بروانه (2_1))، ئە مه ش واده کات ریزبوونیکه فەرهنگیان هه بیئت، نه ک سینتاکسی. دواتر له ناو پیکهاته ی (1) دا گواسته وهی خورتی ته واکه ر پرووده ات، ئە وه ش به دوایه کداهاتنی که ره سته کان بۆ ریزبوونیکه سینتاکسی ده گۆریت و ئە وهی به ره مه مدیت، پروژە یه کی ناوه ندی پیش فریز/ ده سته واژیه ده بیئت، بروانه (2_ب) و چۆنیه تی به ره مه پینانی له هیلکاری (2) دا.

۲. په رستار:

۱. په رستار+ [کچ]

ب. کچه په رستار

پ. کچه په رستاره که

ھيٺڪاري (۲)

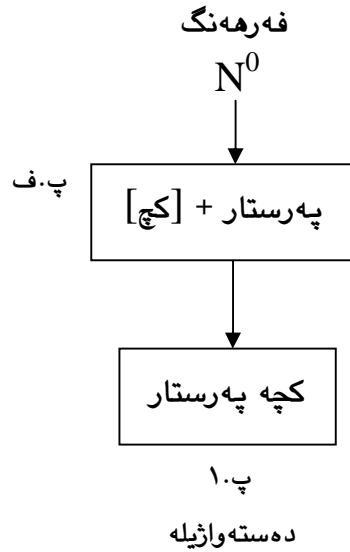

۲_۱_۱_۱/۲ پروژہ فریژیہ کان

بہ پیی (۲_ب) پروژہ پیش_فریژیہ کان، کہ دہر کردہی پیکھاتہی (۱)ن، بہ تہ نہا گو کردنی سینتاکسیی و واتایان نییہ، بہ لکو پیکھاتہ کہ بہ لیدانی پارامیتہر، نامادہ کاریی بۆ پوودانی پروژہ یہ کی سینتاکسیی دہکات، کہ پروژہی پیش_فریژین و مہرجی پوودانیشیان ئہ و ہ یہ، لہ ناو پیکھاتہی (۲) دا بینہ تہ واوکہری سینتاکسیی و بۆ بہرہ مہینانی دروستہ یہ کی تہ واو و بیکہ موکوریی، بشکینہ و ہ، تاوہ کو دیارخہرہ کان و ہ ک سہری ریزمانیی، پروژہی فریژہ کہ تہ واوبکہن، ئہ وکات نازادیی پوودانی سینتاکسییان بۆ دہستہ بہرہ بیئت. گرنگہ ئہ و ہ ش بگوتریئت، لہ بہر ئہ و ہ دیارخہرہ کان لہ پیکھاتہی سینتاکسیی (۲) دا، پاش لیدانی پارامیتہر لہ دروستہ کہ ی پیکھاتہی (۱)، پوودہ دہن، کہ واتہ لہ ریزبوونہ سینتاکسییہ کہ یاندا، جیکہ و تہ ی کۆتایی پروژہ پیش_فریژیہ کہ دہگرن و بہ و ہ ش دروستہ بہرہ مہاتو و ہ کہ جاریکی دیکہ بۆ قوناغی پاش_فہرہنگی ناگہ ریتہ و ہ، بہ لکو ئہ و قوناغی تیپہ راندو و ہ دہستہ واژیلہ کہ ش بہ ہ مان ریزبوونہ سینتاکسییہ کہ ی پیکھاتہی (۱) ہ و ہ و ہ تہ واوکہری پیکھاتہی (۲) گو دہکات، پروانہ (۲_ب، پ) و ھيٺڪاریی (۳).

ھيٺڪاري (۳)

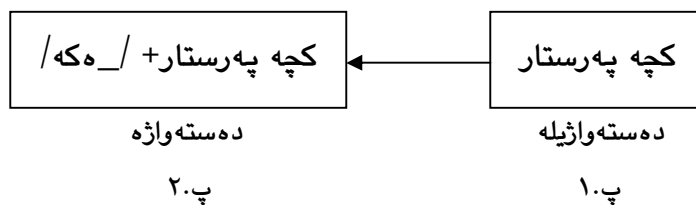

له لايه كى ديكه شه وه، به لگه و شيكردنه وه كان ئه و راستييه ده سه لمينن، كه له پوله ره گه زديار يكردى
 فرهه نكي ديارخه ره كاندا، دوو جور ويست له نارادان: (ا) ويستی فرهه نكي، كه راسته وخو له
 فرهه نكه وه وه رده گيرين (بروانه (ا-ج)). (ب) ويستی سينتاكسي، كه پرژه ي پيش_فرژه كانى
 پيكا ته ي (ا)ن، به وهش ده بنه ته واو كه رى سينتاكسي بو تيكردى پرژه ي فرژى ديارخه رى (بروانه
 (2-پ)).

1/2_1_1_1/2 ناوى گشتي

به ره مهينانى دروسته سينتاكسيه كان به پي تيورى X-bar هه نكاو به هه نكاو له X^0 وه به ره و
 پرژه ي گوره تر جيبه جيبه كرين، له و پروانگه ي وه پرسيارى گرنگ ئه وه يه، چون ده توانييت ناوه
 گشتييه كان له فرهه نكه وه به يترينه ناو پيكا ته ي سيه مه وه؟ كه پيكا ته يه كى واتاييه، تا ده ركه وتن و
 ريگه پيدانى سينتاكسيان هه بيت، چونكه پروون و ئاشكرايه، ناوى گشتي، كه پوله ره گه زيكي
 فرهه نكيه، ناتوانييت به ته نها گوكردى سينتاكسي فرژى هه بيت، له كاتيكا ئه وه ي له م پيكا ته يه دا
 ريگه به گوكردى ده درييت، ته نها فرژه كانن، هه ريوه پيوسته X^0 ه كان، كه ناوى گشتي و
 له فرهه نكه وه ده هينرين (جگه له و ناوانه ي، له جيكه وته كانياندا ده ربري راستين)، وابسته ي چه ند
 كو و مه رجيك بن. بروانه تا قيكردنه وه ي نمونه كان له (3) دا.

3_1. منال خه وت.

ب. كو تر بالنده يه كى مالييه.

پ. *كو تر فرى

ت. كو تره كه فرى.

ج. رۆژ له رۆژه لاته وه هه لديت.

چ. * رۆژه كه له رۆژه لاته وه هه لديت

له (3_1) دا، /منال/ توخميكه له جورى ناوى گشتي N^0 و له پيكا ته ي فرهه نكه وه وه رده گيريت، بويه
 ناتوانييت به ته نها وهك فريز روويدات، مه گه ر به م مه رجانه نه بيت:

۱. بەھۆی ھېز/ قورسايخستنەسەرەو، بەھۆپپەھۆی ھېز جىگرەوھۆی فۆتۆلۆژىيانەھۆی ديارخەرە، بەواتا "دەكرىت سترىس جىگرەوھۆی (det./ determiner) ىكى دەرنەپراو بىت، ئەو دەمە دروستەكە دەبىتە فرىزىكى سەر دەرنەپراو (Null Head)"^{۱۶۶}.

ب. ياخود دەچىتە جىكەوتەھۆى سىنتاكسى فرىزەو، چونكە ھەر كەتىگورىيەھۆى فەرھەنگى بچىتە سىنتاكسەو، دەبىتە كەتىگورىيەھۆى سىنتاكسى / فرىز.

لەسەر بئەماو بەھۆى پابەندبوون بە مەرجهكانى (ا،ب)، توخمەكە دەتوانىت وەك فرىز پووبدات، ئەوكات بەپى پالئوھرى دۆخ، پىويستە دۆخى دروستەھى پىبدرىت، چونكە پەيوەست بە جىكەوتەو، دۆخ بە فرىزى ديارخەرى ئاشكرا دەدرىت. بەمپىيە بۆ پوودانى ناوہ گشتىيەكان وەك فرىز، ھەردو مەرجه فۆتۆلۆژىي و دروستەھى لەئارادان، ھەربۆيە بەزاندنيان رىگە لە توخمەكان دەگرىت ئازادانە دەركەوتنى سىنتاكسىيان ھەبىت.

لە (۳-ب)دا، {كۆتر} لەناو جۆرە جياوازەكانى بالئدەدا، جۆرەكەھۆى زانراو ناسراو، بۆيە پەيوەست بە زانباريەكانى ئاخىوھرەو، فيچەرى [+ديارىكراو، +جياكراو] ى ھەيە، بوونى ئەم فيچەرەنەش وادەكەن، لەو جىكەوتەيەدا تەنھا بەھۆى ھىزەو ەبى بوونى ديارخەر، رىپىدانى سىنتاكسى فرىز بۆ ناوہكە دەستەبەرىت، ھەروەك لە (۳-ج)يشدا، فرىزى {پوژ} ھەمان لىكدانەو ھەلدەگرىت. ئەمەش بەلگەيە بۆ ئەو راستىيەھۆى، كە قورسايخستنەسەر وەك ئەلتەرناتىقى ديارخەر گۆدەكات، ھەربۆيە پىكەو ەو بە ھەمان گۆكردنەو ەنايەن، واتە دەوروبەرى پوودانيان جياوازە. كەواتە گەر پوودانى فرىزەكان وابەستەھۆى (ديارخەر، ھىز، جىكەوتە) بن، ھىزىش ئەلتەرناتىقى ديارخەر بىت، ئەوا ئەو ئەنجامە ھەلدەھىنجرىت، كە گۆكردنى سىنتاكسى X⁻ ى ھەر توخمىك، پەيكالى پوژەھۆى فرىزى ديارخەرى دەبىت.

ھەر لەم پووھو، ناوہ گشتىيەكان بۆئەوھۆى بتوانن لە پىكەتەھۆى سىھەمدا پووبدەن، پىويستە پاش پۆلەرەگەزديارىكردنى فەرھەنگيان، بە پىكەتە سىنتاكسىيەكاندا تىپەرپىن، چونكە لە ھەنگاوى يەكەمدا بەھۆى رىساكانى پوژەسازدانەو، پوژە ناوہندييەكان، كە لەجۆرى فرىزى فەرھەنگيان، بەرھەمدەھىنرىن.

¹⁶⁶ ەبدولجەبار مستەفا مەرروف (۲۰۱۳: ۷۱)

له (۳-ت) دا، {کۆترهکه} پرۆژهیهکی ناوهندی X^- له جۆری فریزی فرههنگی، چونکه راستهوخۆ توخمهکه له فرههنگهوه وهرگیراوه، بهلام بۆئوهی /کۆتر/ بتوانیت له سینتاکسدا پووبدات، مەرجه بچیتهناو پیکهاتهی (۲) هوه، تاوهکو دیارخهکان وهک سهری پریمانی^{۱۶۷}، به پیدانی فیچهری [+ناسراوی، +تاک] به تهواوکه، گۆکردنی DP به دروستهکه بدهن، گرنکه ئاماژه به وهش بدریت، که پیوستی بوونی دیارخه، بۆ زانیاری هاوبهشی نیوان قسهکه رو گوئگر دهگه پیتتهوه، واته پهیکالبوونی زانیاریهکانیان له پیتی /هکه/ وه نیشاندهدریت، ئهوکات دروستهکه دهتوانیت له ناو پیکهاتهی سپههدا جیکهوتهی فریز پرپکاتهوه، بهمهش دۆخی پریمانی وهردهگریت، کهچی له (۳-چ) دا هاتنی دیارخهری /هکه/ بۆ پیدانی فیچهری [+ناسراوی] به تهواوکه رهکهی، نهک هر زیادو کهمبههایه، بگره لهنگی واتایش دروستهکات.

شیکردنهوهی نمونهکانی (۳) ئهوه ئهنامه دهستهدهن، که فریزه دیارخهیهکان له دوو بنهپهتی جیاوازهوه بهرههمدههینرین: (۱) جۆریکیان له ناوه گشتیهکان دهکهونهوه، ئهوه ناوانهی له فرههنگدان و به ناوه پووتهکان bare nouns دادهنرین، که پوودانیان مەرجدارهو وابهستهی پاندبوونه بهو کۆتوبهاندانهی بۆ گۆکردنیان له جیکهوتهی فریزدا له ئارادان، (۲) جۆرهکهی دیکهشیان، بهرههمی سهری پرۆژهسازدهری D^0 نوه وه دهکهونهوه^{۱۶۸}. به وهش دهبیت گریمانهی ئهوه بکریت، ناوه گشتیهکان تهنها له فرههنگدا گشتیتی دهردهبن، بهپچهوانهوه له سینتاکسدا ناسراو/ تاییهتین، بۆ نمونه له (۳-پ) دا /کۆتر/: له فرههنگدا گشتیهو ئاستی نواندنی N^0 ی هیه، بهلام له سینتاکسدا دهبیت له جیکهوته سینتاکسییهکه دا ئهرکی سینتاکسیی /دۆخی هبیت، به وهش دهبیتته D^- ، واته دوو دیوی نواندنی ناوه گشتیهکان هه، که ئهوانیش فرههنگی و سینتاکسین (بروانه هیلکاری (۶)). دهبیت ئه وهش بگوتریت، هیچ دانیهکی پرۆژهسازدهری فرههنگی، که دیتته سینتاکسهوه، هه مان نواندنی دانه فرههنگیهکهی نابیت، ئه وهش هه مان ئهوه گریمانهیهیه، که ئه م لیکۆلینهوهیه له سهری دهروات.

¹⁶⁷ حاتم ولیا محهمه د (۲۰۰۹: ۱۱۵)، له دروستهی فریزی {نامهکه} دا، /نامه/ به سهری فریزه که دادهنیت، نهک دیارخهکه.

¹⁶⁸ بپوانه: (۶/۱)، ل (۵۶-۵۹)، که تاییهته به گریمانهی DP و لیکدانهوه جیاوازهکانی په یوهست به ناوی گشتیهوه.

جیناوی سەربەخۆ توخمیکی فەرھەنگی لە جۆری N^0 ، بۆیە دەبێت وەك هەر X^0 یکی فەرھەنگی دیکە، بە قوناغی ناوی گشتییدا تاقیبرکێتەووە و دواتر پیکھاتە سینتاکسییەکان وەك پالیئوهری پێگادان، هەلومەرجی گۆکردن / شکانەوہی سینتاکسیی بۆ برہەخسینن، ئەمەش لە هیلکاریی (۴) دا ئەزموونکراوہ.

هیلکاریی (۴)

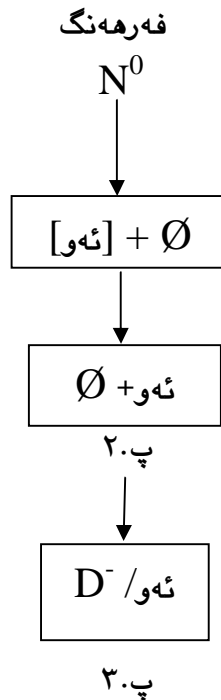

جیناوەکە لە بنەڕەتدا لە فەرھەنگەوہ وەك X^0 یك دەھینرێتەناو پیکھاتە سینتاکسییەکانەوہ، ئەمەش دەریدەخات جیناوەکان دوو جۆرن: (۱) جۆریکیان فەرھەنگیین، (۲) جۆرەکە ی دیکەشیان سینتاکسیین. جیناوە فەرھەنگیەکان هەلگری زانیاری گشتیین، واتە نەناسران، هەربۆیە سینتاکسییانە پیوستیان بە ناسراوکردن هەیه. بۆ جیبەجیبوونی ئەمەش بە پێی ریسای پرۆژەسازدان، دەبێت پیش ئەوہی توخمەکان لە قوناغی پیش_رستەیی Pre-sentential دا جیکەوتەکانی پیکھاتە ی (۳) پریکەنەوہ، قوناغە سینتاکسییەکانی تاییەت بە بەرھەمھێنانی فریز بېرن. پێشتریش ئەوہ خرایەپوو، کە جیناوەکان بەوپیئە ی بە پرۆژە ی سەری دەرنەبېراو هەژمارکران، کەواتە جۆرە سینتاکسییەکانیان گۆکردنی DP یان هەن، بۆیە راستەوخۆ لە فەرھەنگەوہ دینەناو پیکھاتە ی (۲) هەوہ لەمیشەوہ رێیانەدریئ بەتەنھا لەناو پیکھاتە ی واتایی (۳) دا جیکەوتە ی فریز بگرن، بەوہش دۆخیان پیدەدریئ. بەمپیئە جیناوە سینتاکسییەکان، ئەوانە ی دەرکەوتنی سینتاکسییان دەبێت، ناسراون و بەوہش فیچەری

[±ناسراوی]، دەبیتە پنتی جیاوازی و سنوری نیوان جیناوه فەرهنگی و سینتاکسیه کان دیاریدە کات (بروانه هیلکاری (۵)).

هیلکاری (۵)

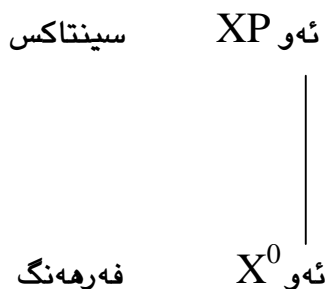

هیلکاری (۶)

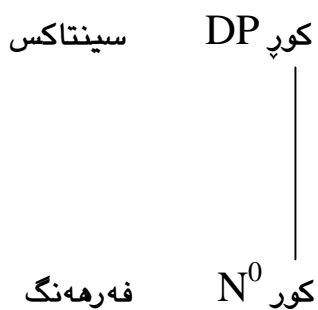

ئەو ناوانەى گشتی و لە فەرهنگان، پێویستە لە سینتاکسدا بەهۆی پیاوژۆی بەرە و ناسراکردنەو ههنگاو بەههنگاو مارکەبکری، بەمەش دەتوانرێت رادەى ناسراوی ناوەکان پەيوەست بە جیاوازی زانیاری ناواخنى فۆرمەکانەو لە سینتاکسدا نیشانبدرێت. ئەمەش ئەو دەردەبرێت، کە هاوشیوەى جیناوهکان، ناوه گشتیەکانیش بۆ دوو جۆر پۆلیندەکرین: (۱) ناوه گشتیەکان، کە بە فیچەرى [+گشتی / +ناسراوی] یەو لە فەرهنگاندا هه لگیراون، (۲) ئەو ناوانەى لە سینتاکسدا فیچەرى [+ناسراوی] یان دەدری، بەو هەش لە ناوی گشتیەو بۆ ناویکی ناسراو دەگۆرین (بروانه هیلکاری (۶)).

۲/۱-۱-۲ ناوی تایبەتی کەس

لەتەك شیکردنەو هەکانى سەرەو هەدا، پێویستە ئاماژە بۆ ئەو بکری، ناوی تایبەتی کەسیش پەيوەست بە گۆکردنە سینتاکسیه کەیانەو، هەمان ئەو جیاکاری و لیکدانەوانە هەلدهگرن، کە بۆ ناوی گشتی کران، لەو هەشەو ناوی تایبەتی کەس، بۆ دوو جۆر پۆلیندەکرین: (۱) ئەوانەى لە فەرهنگاندا

په يکالې ناوې گشتي، به زانياريه کانيانه وه، که نه دگاري گشتيتيڼو به فيچهرې [+ناسراويي] يه وه هه لگيرون، بويه به ناوې تايبه تېي گشتي_که س داده نرين. نه مه ش به خشکه يي نه وه درده برپيت، که نه م ناوانه ديارينه کراوو مارکه لينه دراون، هه ربويه پيوستې ناسراوکردنيان، په کيک ده بيت له مرجه بنه پرته تيه کاني پيداني زانيارې سيمانتيکي له باره يانه وه. (۲) جوري دوو ميان گوگردنيانه له سينتاکسدا، که به پيداني فيچهرې [+ناسراويي]، له ناوې تايبه تېي گشتي_که سه وه، بې ناوې تايبه تېي ناسراوي_که س ده گوړين، به وه ش پيگاداني سينتاکسي گوگردني DP يان پيدده دريت و زانياريه کانيان روونو ئاشکرا ده ناسرينه وه و درده خرين. که واته بې نه و ناوه تايبه تيه يانه ي وه ک هه ناويکي گشتي له فهره نکه وه ده هينرين، DP ي ناوه که له سينتاکسدا به ره مده هينريت، هه ربويه سينتاکس مارکه ليدهرې ناوه که ده بيت و له وه شه وه ته ووي نه و نه گه رانه په کلایده کاته وه، که ده شپت له ناواخي ناوه فهره نگيه کانداهه بنو به هوشيانه وه، فره چه شني زانياريه کان بې ناخيهر پيش قوناعي به فريزکردن/ ناسراوکردنيان، له نيوان نه و بژارده جياوازانده به ليلي و کراوه يي، ده ميننه وه (بروانه (۴)).

۴_۱. عه لي رويشته وه ماله وه.

ب. په روين هه رزوو له بازار گه راپه وه.

پ. خوشکه که ي روژانم له زانکو بيني.

ت. براهه ي روژگار/ ئاوات/ ئاراس ده ناسم.

ج. کاک روژگار خالو زامه.

ح. خاتوو روژگار له شانوگه ريه که بوو. ~ روژگارخان له شانوگه ريه که بوو.

(۴_۱ب) په يوه ست به بووني زانيارې پيشينه ي نيوان قسه که رو گوړگه وه راقه ده کريت، به جوړيک سينتاکس فيچهرې [+ناسراويي] بې ناوه کان دهسته به رده کات، خودي ناوه کانيش به هه بووني زانيارې ره گه زبي دياري کراوه وه له فهره ننگدا هه لگيرون، شیکردنه وه که بې گشت ناوه تايبه تيه کاني که س گونجاوو له باره، که چي له و پوه وه، که ره گه زي هه نديک ناو له فهره ننگدا دياري کراوو مارکه ليدراو نييه، سينتاکس به کاربردي ده رخه ره کومه لايه تيه کان ده کاته ميکانيزمي په سنکردني ره گه زيان، هه روه ک بې هه نديک ناو له فهره ننگي کورديدا، هاوشپوه ي جيناوه کان هه بووني هه ردوو فيچهرې [±نير] ده شين و به نادياري کراوي بې گوړگر شيمانه ده کرين (بروانه (۴_ت))، فيچهره کانيش وه که به شپک له زانياريه کاني ناواخي ناوه فهره نگيه که به هه لپه سپراويي ده ميننه وه، تا نه و کاته ي، سينتاکس دياري کردني فيچهره کيان بژارده ده کات و به وه ش دابه شپوونيکي ته واکه رانه يان پيدده دات. بې نمونه له

(٤-ج،ح)دا، دەرخرهکانی /کاک، خاتوو، خان/، یهکک له گۆکردنهکانیان سینتاکسییانه بهرجهستهکردنی ئه و زانیارییهیه، که بۆ ههر ناویکی تایبهتی پهیوهست به زانیاریی رهگهزی [نیر]، یان [می] وه له ئارادان، ههروهک فۆرمی /کاک/ دهبیته دەرخره کۆمه لایهتی بۆ فیچهری [نیر] و هه مبه ر به مه ش، فۆرمی /خاتوو/ وهک دەرخره ی پێشه وه و /خان/ یش وهک دەرخره ی دوا وه، فیچهری [می] بۆ ناوه که مارکه دهکات، ئه مه جگه له دەرخرهکانی /مام، خال، میرد، پور، ئامۆژن،... هتد/ ^{١٦٩}، که له تهک گۆکردنه گشتیه که یاندا وهک دەرخره ی پهیوهندیه کۆمه لایه تییهکان، رهگهزی ناوه ئاماژه بۆ کراوه که ش نیشانده دن.

به پێی رستهکانی (٤-ا،ب)، بۆ ناوی تایبه تی، دوو ئه گه ر/ گریمان ه له ئارادان: (١) له لایه ک به هه مان ئه و لیکدانه وه یه ی له سه ره وه بۆ جینا و کرا، دروسته ی فریز پهیوهست به ناوی تایبه تییه وه، به ره می سه ریکی دهرنه بررا وه (بروانه هیلکاریی (٧)). (٢) له لایه کی تره وه، به گویره ی دروسته هیل_به ژیردا هاتوه که ی (٤-پ) یش بیته، خودی ناوه تایبه تییه که توخمیکی پرۆژه سازده ره، ئه مه ش له هیلکاریی (٨) دا نیشاندراره، ههروهک له لیکۆلینه وه که شدا کار به م بۆچونه ده کریت.

هیلکاریی (٧)

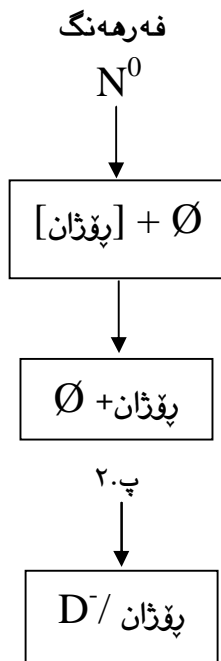

¹⁶⁹ به پێچه وانه وه فۆرمهکانی /کچهزا، کورپهزا، برازا، خوشکهزا، پورزا، خالۆزا، ئامۆزا/ له و فۆرمانه ن، که [- دیاریکراوی رهگهز] ن، هه ربۆیه سینتاکس به یهکک له و میکانیزمانه ی ئاماژه یان پێدرا، جیاکاریی رهگهزیان بۆ دهکات. بروانه: <برازاکه م چووته قوتابخانه.>، به راوردیه که به < په ندی برازام / په نووی برازام چووته قوتابخانه.>

ھیلکاری (۸)

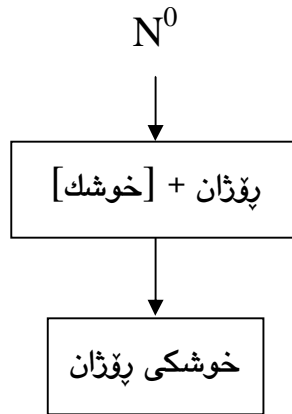

۲.پ

كەواتە ئەو ناوھ تايبەتییەى لە سینتاكسدا گۆکردنى دەبیئت، فیچەرى [+ناسراوى]ى ھەیه (بپروانە (۵))، كە تئیدا {پەند} گۆکردنى DP ى ھەیه، ھەرۆھكچۆن ناوى گشتیى /كۆر/، مەرجى گۆکردنى وەك فریز، ھەبوونى فیچەرى [+ناسراوى]یەتى و بەوھش گۆکردنى DP ى {كۆرەكە} لە سینتاكسدا دروست و رپپیدراو دەبیئت، لەمەوھ بۆ ناوى تايبەتییەى كەسیش، فیچەرى [+ناسراوى]، بواری گۆکردنەكەى بۆ دەستەبەردەكات، چونكە وەك پیشتر خرایەروو، ناوى تايبەتییەى لە فەرھەنگدا وەك ھەر ناویكى گشتیى دیکە، ھەلگری فیچەرى [+نەناسراوى]یە، بۆیە بەھەمان فیچەرەوھ لە سینتاكسدا دەرھەتى گۆکردنى نابییەت (بپروانە ھیلکاری (۹))، كە ئەوھ دەرھەخات، ناوھ تايبەتییەكەى /پەند/ توخمیكى پڕۆژەسازدەرى فەرھەنگییەو ھەمان حوكمی X^0/N^0 ى ھەیه، بەلام دواتر لە سینتاكسدا بۆ DP ى ناسراوى {پەند} دەگۆرپیت.

۵. پەند بە یەكەم دەرچوو.

ھیلکاری (۹)

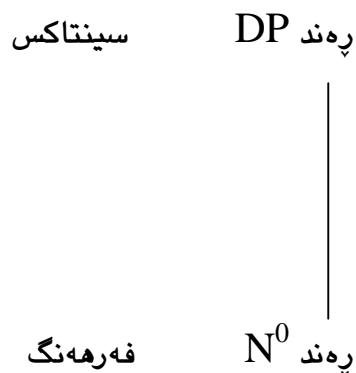

1/2_1_1_2_4 ناوی تایه تی شوین

پیشبینییده کریت ناوی تایه تی شوینیش، دوو جور دهرکه وتنی سینتاکسیی هه بیئت. (ا)

جوریکیان به ته نهاو بی وه رگرتنی دیارخه ره کان، گوگردنی فریزی ده بیئت، بو ئه مهش هه بوونی فیچهری [ناسراوی] بو توخمه که، ده بیئه پاساوو ریگادانی سینتاکسیی گوگردنی DP ی بو دهسته به رده کات، له بهرئه وه توخمه که راسته وخو له فهره نگو وه ده هیئریتته ناو پیکهاته ی سینتاکسیی (2) هوه وه هر به هه مان فومیشه وه له ناو پیکهاته ی (3) دا جیکه وته ی فریز ده گریت و به وهش دوخی ریزمانی پیده دریت (بروانه (6-1)). (ب) جوری دووه میان، ئه و ناوانه ن، که وه ک توخمیکه فهره نگی X^0 ، گوگردنی سه ری ریزمانیان هه و به وهش پرژه ی ناوه ندی فریزی فهره نگی پوده نین، بویه له پوله ره گه زدیاریکردنه فهره نگیه که یاندا ته واوکه ریگ له چه شنی DP هه لده بژین، دهرکرده ی پیواژوی یه کگرتنی سه رو ته واوکه ریش، که به پیی ریساکانی پرژه سازدان پروده دات، دروسته ی فریزی خسته پالیی ده بیئت، بویه که ره سه ته کان له فهره نگو وه راسته وخو ده چنه ناو پیکهاته ی سینتاکسیی (2) هوه وه له ویدا به ره مدین، بروانه (6-ب) و هه نگاوه کانی به ره مهینانی له هیلکاری (10-دا). به وهش فریزه فهره نگیه که، به هه مان دروسته و واتاوه، ده بیئه تیکرده ی پیکهاته ی (3). وه ک گوترا دهرکرده ی پیکهاته سینتاکسییه که ی (2)، دروسته ی فریزی خسته پالیی دیارخه ریی ده بیئت، که به هوی /ای/ خسته پاله وه، DP یه ک له ناو DP یه کی گه وره ترده شکاوه ته وه، بو ئه مهش، مؤرفیمی /ای/ حوکی {شار} ده کات و سه ره ریزمانیه که ی {سلیمانی} یش، دوخی خسته پال به DP ی {شاری} ده دات. بروانه نوانده که ی له هیلکاری (11-دا). دهرکرت نوانده دروسته ییه کانی ئه مجوره، به زانیارییه کانی قسه که رو گو یگره وه په یوه ست بیئت، واته هه بوونی زانیارییه که، کاریگه ریی له سه ر جوری نوانده سینتاکسییه که ده بیئت، چونکه له زور باردا زانیاریی (شار، گوند، دی، ...)، ده چیتته ناواخی ناوی تایه تی شوینه وه، ئه وهش ده بیئه ریخوشکه ری دهرنه برینی ته واوکه ره که ی و یه کیک له و پیشبینیانه ساغده کاته وه، که خرا نه روو، به وهش ئه مجوره فریزه، هه میشه دروسته ی هیلکاریی (11) ی ده بیئت. له کاتیکدا ئه و زانیارییه نه بیئت، ئه و مه رجی دهربرینی ته واوکه ره که دیته کایه وه، بروانه (6-پ) و له گه ل (6-ت) به راوردیکه !

6-ا. سلیمانی، شاریکی خوش و دلگیره.

ب. شاری سلیمانی

پ. ؟ فریزه له، فریز

ت. گوندی فریزه له، فریز

ھیلکاری (۱۲)، که ئو راستییه دەرده بېریت، ناوہ تایبہ تییه که ی /سلیمانی/، توخمیکی فەرہ نگی N^0 ھو له سینتاکسدا گۆکردنی DP ی {سلیمانی} ی دەبیت.

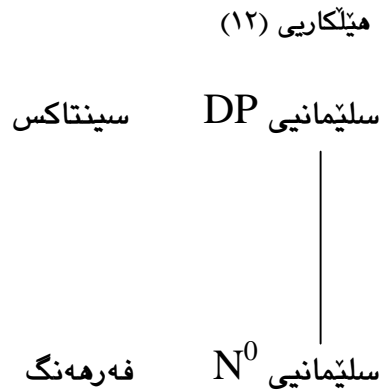

۲_۱_۱/۲ پروژہ سینتاکسیه کانی دیارخەر D^0

دیارخەر کان D^0 ، مۆرفیمه کانی ناسراوی و نه ناسراوی و وشه ی نیشانه ده گرنه وه^{۱۷۱}. ھەر به و جۆره ی له پېشتردا خرایه پروو، له قوناغه کانی سهره تاي تیوری X-bar دا، دیارخه ره کان به سهری پروژه سازدهر دانده نران، به لکو (ناو) به سهری فریزه که هه ژمارده کرا، به لام له قوناغه کانی دواتری تیوره که دا، فریزه کان راقه کردنیکی دروسته یی نوییان بۆ کرا، به جۆرک دیارخه ر D^0 به سهری فریزی ناوی داده نرا، بۆیه NP یه که وهک ته واوکه ر وهرده گریت^{۱۷۲}.

به لگه کانی په یوه ست به م بابه ته وه هینرانه وه، ئو بۆچوونه یان یه کلاییکرده وه، که دیارخه ره کان توخمی فەرہ نگی پروژہ سازدهر X^0 ن، په یکالی ئه مه ش "رئسای سهرکو تایی ئه وه ده چه سپینیت، که دیاریخه ر سهری ریزمانییه grammatical head و له کو تایی دروسته ی سینتاکسیدا دیت"^{۱۷۳}، له و پوهه شه وه، که له فەرہ نگه وه وهرده گیرین، وهک سهری فەرہ نگی هه ژمارده کرین و به وهش پروژه ی ناوه ندی فریزی فەرہ نگی رۆده نین. دیارخه ر D^0 له پۆله ره گه زیاریکردنه فەرہ نگیه که یدا، ته واوکه ریکی فەرہ نگی له جۆری DP بۆ به ره مه یانی دروسته که هه لده بژی ریت، که به پیی ریساکانی

¹⁷¹ پروانه: عه بدولجه بار مسته فا معروف (۲۰۱۰: ۱۶-۲۰) و ئو سهرچاوانه ی له ویدا هاتوون.

¹⁷² پروانه: وه چه پاره کانی (۶/۱، ۱-۶/۱)، ل (۶۲-۵۶).

¹⁷³ محه مه دی محویی (۲۰۱۱: ۹۳). بشروانه: ئه بویه کر عومه ر قادر (۲۰۰۷: ۳۰)، که بۆچوونی وایه "له زمانی کوردی دا (ه که ی)

ناساندن دوا ی فره یزی ناوی دیت و ده بیته دهرخه ر"

پروژه سازدان، سهرو ته واوکه ر له سه ر بنه مای هه بوونی سهرو ریسیای دوپه لکیانه، پروژه ناوه ندییه که ی فریز بونیاتده نین.

۷_ا. * کور به فرده مالیت

ب. کوره که به فرده مالیت.

پ. ئه و به فرده مالیت.

ت. شیرزاد به فرده مالیت.

له (۷_ا) دا /کور/ ناوی گشتییه^{۱۷۴}، بویه گوکردنی فریزی نابیت^{۱۷۵}، به لکو له گه ل دیارخه ردا له ناو پیکهاته ی (۲) دا ئه و گوکردنی ده دریت، پروانه که رهسته هیل به ژیرداها تووه که ی (۷_ب) و هیلکاری (۱۳)، ئه گه رچی وه ک پیشتر خرایه پروو، ناوه گشتییه کان له دیوه سینتاکسییه کاندانا ناسراون و له فرهه نگو به ره و سینتاکس براون. به وهش DP ی {کور که} به هوی وه رگرتنی دیارخه ره وه له گشتیتی ده خریت، بویه زانیارییه که ی له ناوی گشتی /کور/ ناسراوتره، چونکه له مؤرفیمه ناسراوییه که دا نیشانه کانی ژماره و دیاریکردن و ناسراوی خه زنکراون^{۱۷۶}، بویه فریزی دیارخه ری {کور که}، پروژه ی دیارخه ره کانه و به و زانیارییه و ناخپوهی زمان لیکیده داته وه.

گرنگه بگوتريت، فریزی دیارخه ری و جیناو له دابه شبوونی ته واوکه رانه دان، بویه هه رگیز پیکه وه پرونده ن، به لکو له (۷_پ) دا جیناوه که ده بیته ئه لته رناتیقی {کور که}. ئه گه ر وایدابننن /ئه و/ له فرهه نگدا هه لگراوه، ئه و پنیوسته له ده روزه ی زانیارییه که یدا فیچه ری [± نیر] تومارکرایت، به مهش ره گزی توخمه که له نیوان ئه و دوو بژارده یه دا گریمانه ده کریت، که چیی که ده هینریته سینتاکسه وه، جیناوه که په یوه ست به ره گزی (ناوه) ئامازه بؤکراوه که یه وه، به دیاریکراوی یه کیک له فیچه ره کانی [+نیر]، یان [+می] مارکه ده کات، که واته سینتاکس جیاکاری ره گزی بؤ دیاریکردنی به های راسته قینه ی که تیگورییه کان ده کات و ئه گه ری لیلی و ئه دگاری گشتیتی یان به ره و تایبه تکردن و ناسراوی ده بات. به مهش له بریدانانی جیناوه که ی سه ره وه له (۷_پ) دا، مه وادی واتای فریزی {کور که}

¹⁷⁴ به پیتی هه ندیک توژینه وه، ئه و ناوانه ی له فرهه نگدان به ناوی پوت bare nominals ناوزه دده کرین، ئه مهش له و پوانگه یه وه یه، که ده برینه ناوییه کان دیارخه ری ئاشکرا، یان راده یان تیدا نییه، به لکو پروژه ی دیارخه ری ده رنه برراو، یان راده ی ده رنه برراون. ئه و گریمانه یه ش، که ناوه پوته کان دیارخه ر/ راده ی ده رنه برراویان تیدایه، میژوییه کی دیرینی هه یه، بؤ نمونه Chomsky (1965, P. 108) پیشنایزیکردوه، پیشنایزه کهش له کاره کانی دواتردا له لایه ن Abney 1987، Longobardi 1994، 1996، 2001

هه روه ها Bernstein 2001 هوه فراوانکراوه و گه شه پییدراوه. پروانه: Radford, A. (2004: 113)

¹⁷⁵ به فریزیوونی /کور/ له و رسته یه دا مه رداره. پروانه: مه رجه کانی به فریزیوون، ل (۷۲-۷۳)

¹⁷⁶ ده رباره ی نیشانه کانی ئه و مؤرفیمانه، پروانه: عه بدولجه بار مسته فا مه عرف (۲۰۱۰: ۱۴)

ناسراوتر دهکات، چونکه به کاربردنی جیناوه که له سینتاکسدا، لیکه و تهی ئاماژه یه کی راسته و خوویه بو ناسراویی رهگهزی توخمه که په یوه ست به زانیاریی هاوبه شی نیوان قسه که رو گوینگره وه، هر ئه مهش وه ها دهکات، {ئو} سیمانتیکیانه بری زانیارییه که ی له {کورپه که} زیاتر بیت. (بروانه هیلکاریی (۱۴)).

هیلکاریی (۱۳)

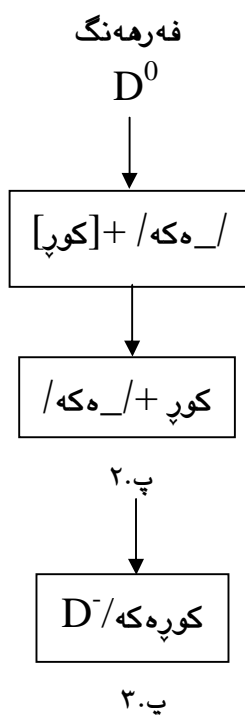

هیلکاریی (۱۴)



هر له م پوانگه یه وه، ئه گه ر وایدابنئین له نمونه کانی (۷_پ، ت، د، جیناوی سه ربه خووی {ئو} و ناوی تایبه تی {شیرزاد}، به هه مان واتا و گوگردنه وه ده بنه ئه لته رناتیقی DP ی {کورپه که} له (۷_ب، د، ئو کات هه ردووکیان به فیچهری [+ناسراویی] ی دیارخه ره که وه دینه سینتاکسه وه، هه ربوویه

ناسراون و هه مان گۆکردنى DP يان دەبىت، سەربارى ئەوھى لە (۷_ت)دا ناوھ تايبەتییەكە پەيوەست بە ناسراویى و ديارىكراویيەو، زانیاریی رەھا بە دەستەو دەدات، بەوھش دەتوانریت بەچەند قۇناغیكى يەكلەدواییەكى سینتاكسیی، برى زانیاریی يەكەكان لە گشتیتییەو بەرەو تايبەتییى و ناسراوكردن بېرین (بروانە هیلکاریی (۱۵)).

هیلکاریی (۱۵)

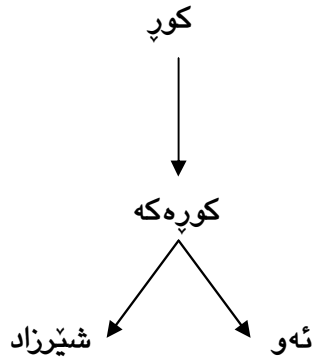

۰.۸ /من/:

۱. من + [چاۋ]

ب. چاۋى من

لە (۸_ا)دا، توخمى /من/ وشەى بە دەسەلاتەو سەرى رېزمانىی پېژدە سازدەرە^{۱۷۷}، بۆیە لە پۆلە رەگە زديارىكردنە فەرھەنگیەكەيدا، تەواوكەرى فەرھەنگیى /چاۋ/ى ھەلاۋىركردوۋە، بەوھش فریژە فەرھەنگیەكەى (۸_ب)، پېژدەى ناو N^0 ھەو راستەوخۇ لە پىكھاتەى سینتاكسىی (۲)دا بونیا تراوھ (بروانە هیلکاریی (۱۶))، بۆیە بە هه مان دروستەو واتاۋە، دەبىتە تىكردەى پىكھاتە واتايیەكە. لە تەكئە مەشدا، دەر كردەى پىكھاتە سینتاكسىیەكە، دروستەى فریژى ديارخەرییە، تىیدا بەھۆى مۇرفىمى /ى/ خستنە پالەو، DP يەك لە ناو DP يەكى گەرەتردا شكاو تەو، بۆ ئەمەش مۇرفىمى /ى/، حوكمى {چاۋ} دەكات و سەرە رېزمانىیەكەش _جىناۋ_، دۇخى خستنە پال بە DP ى {چاۋى}

¹⁷⁷ گریمانەى سەرى دەرئەبرراو Null head ۋەك سەرى پېژدە سازدەر لە گەل ناوی تايبەتیی كەس و جىناۋدا، لە پوانگەى يەكلايىكردنەوھى چۆنیەتیی ناوانى فریژەكان بوو ۋەك فریژى ديارخەرىی DP، نەك فریژى ناویى NP، ھاوكات بۇ پابەندبوون بە ئەو مەرجهو پىشنىازكراۋە، كە تىۋرى X-bar بۇ گۆكردنى فریژ دایناۋەو خستویەتییەو، بەجۆرىك پىۋىستىى خورتىی و رەھا بۇ تىكردنى ھەر فریژىك، لە سەر و تەواوكەر پىكدىت، بۇ ئەوھش ناوی تايبەتیی و جىناۋ ۋەك تەواوكەر گۆدەكەن، لە گەلئەوھشدا وىراى ھەبوونى ئەم پىشنىازە، گۆكردنى ناوی تايبەتیی و جىناۋ لە فریژەكانى {كوپى نەوزاد}، {دەستى من} دا دەيسەلمىن، كە ئەم توخمانە كەرەستەى بە دەسەلاتن، ھەربۆیە لەم لىكۆلینەوھەيدا ۋەك سەرى رېزمانىی ئارگومىنت_داواكەر ھەژماردەكرىن. خودى پوونكردنەوھەكەش بۇ ئەوھى، كە ئەگەرى بوونى دژيەكیی لە نىۋان ئەم دوو بۆچوونەدا برەوئىتەوھ.

ی ته واوکه ره که ی دهدات. بپروانه نواندنه که ی له هیلکاری (۱۷) دا، که ئاماژه یه بۆ ئه وه ی له دروسته کانی {چاوی من، دهستی تو، ..} دا، سه رو ته واوکه ر پیکه وه فریزیکن و وه ک یه که یه کی سه ربه خۆ هه لسوکه وتی دروسته یی و واتایی و سینتاکسیی ده که ن.^{۱۷۸}

هیلکاری (۱۶)

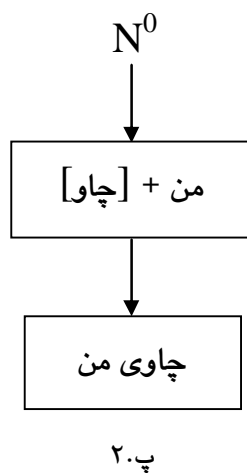

هیلکاری (۱۷)

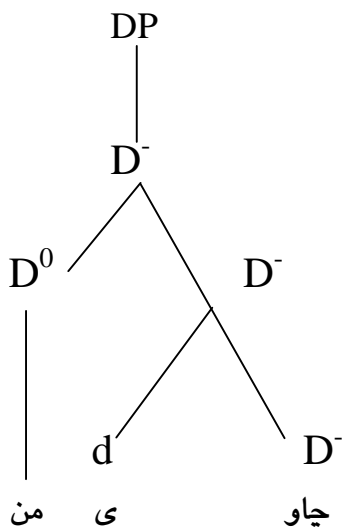

¹⁷⁸ یه کی که له بنه ماکانی به فریزیبون ئه وه یه، که فریزه که وه ک یه که یه کی سه ربه خۆ هه لسوکه وتیکات، تاوه کو وه ک یه که یه ک بگویی زیته وه و دۆخی ریزمانیی وه ربگریت، له سه ر ئه و بنه مایه، دروسته ی {چاوی من} به فریزیک ده ستنیشانکراوه. بپروانه: <چاوی من دیشیت>، <تو چاوی منت لا جوانه>، <تو به چاوی من ته ماشابکه>.

۱/۲-۱-۳ پروژە سینتاکسیه کانی ئاوه لئاو A^0

ئاوه لئاو پۆله رەگەزیکە، بە تواناو زانیارییه ئەبستراکته کانییه وه له فەرهنگدا هه لگیراوه، به مەش پێویسته له سینتاکسدا ئەو زانیارییه ناوه کییانه هه لپه ینجین، که له پرووی واتاوه، زگماکییانه سروشت و کەسیتی پۆله رەگەزی ئاوه لئاویان په یوه ست به په سنکردنی ئەدگارەکانی (ناو) هوه، پێدەناسریتەوه. دەرھینانی زانیارییه کانی، به هۆی ناویک / تهواوکه ریکه وه بهرجه سته ده کریت، که جیکه وتهی دەرخراو پرده کاته وه. له و پرووه وه، له بهرئەوهی ئاوه لئاو پروژە سازدەرە ^{۱۷۹} و وه ک سەری پێزمانی فریزی ئاوه لئاوی گۆدە کات ^{۱۸۰}، بۆیه پێویسته تهواوکه ریکه هه بیته، به وهش له X^0 انه یه، که Y یه هه لئاوی پرده کات، هه ربۆیه ده توانیت له سینتاکسدا بشکیتەوه و پروژە ی جیاواز له جۆری A^- دروستبکات. به پێی ئەمە بیته، ئاوه لئاو به ته نه ناچیتە ناو پیکهاته ی (۳) وه، به لکو دواي خستنه پرووی ویسته فەرهنگیه کانی له قوناغی پاش- فەرهنگییدا، ئەوکات له پیکهاته ی (۱) و (۲)، یان ته نه نا له پیکهاته ی (۲) دا، که نواندنی ئارگومینتین، پێویستییه کانی جیبه جیده بن، به وهش به پێویستییه واتایی و سینتاکسیه کانییه وه جیکه وته کانی ئەو پیکهاته یه، که پیکهاته یه کی سینتاکسیی واتاییه، پرده کاته وه.

۱/۲-۱-۳ پروژە پیش- فریزی و فریزیه کانی ئاوه لئاو

له و روانگه یه وه، که یه کیک له تاییه تمه ندییه کانی زمانی کوردی له بهرهمه یانی پروژە سینتاکسیه کاند، به و پیکهاتانه وه به ستراره، که له قوناغی پیش- رسته ییدا به هۆیانه وه پروژە ناوه ندییه کانی هه ر پۆله رەگەزیک ده سته دخرین، ئاوه لئاوی فەرهنگییش A^0 به پێی پۆله رەگەزه که ی، له بهرئەوهی پریدی کاته، هه رگیز به ته نه نا دەرکه وتنی سینتاکسیی له جیکه وتهی فریزدا نابیت، به لکو وه ک گوترا، هه میشه به ناواحنه که یه وه پروژە کانی A^- تیرده که ن. ئەو پروژانه ش، که به ره می توخمی فەرهنگیی A^0 ن، له هه ر هه نگاویدا به هۆی تیوری $X\text{-bar}$ هوه ده نوینرین.

ئەوهی پێویسته ئاماژە ی پیدریت، ئاوه لئاوه کان له زمانی کوردییدا، فۆرمیک فەرهنگیی و فۆرمیک شکاوه / سینتاکسییان هه ن. فۆرمه فەرهنگییه که، خودی ئاوه لئاوه فەرهنگییه که ده گریتەوه، که له هه ردوو پیکهاته ی (۱،۲) دا پروژە ی جیاواز دروسته کات، به وهش په یوه ست به نواندنه ته خته که یه وه، یاسای فۆرمدا رشتنه فەرهنگییه که ی له (۱۰) دا، دوو شکانه وهی سینتاکسیی

¹⁷⁹ حاتم ولیا محەمد (۲۰۰۹: ۱۱۴-۱۱۵)، له گەل ئەوهی، A به سەری پروژە ی AP داده نیت، که چیی که تیگورییه کانی / کور، پیاو، چیرۆک / وه ک سەری فریزه کانی { کوریک زیره ک، پیاو به جەرگه که، چیرۆکی به سوود } ته ماشاده کات، ئەم بۆچوونه ش، له گەل به لگه و نمونه شیکراوه کانی ئەم لیکۆلینه وه یه دا پێچه وانه ده وه سته وه، به لام دواتر ناوبراو دروسته کانی { کچیک جوان، کچیک زۆر جوان، ... } به نمونه ی فریزی ئاوه لئاوی ده هینیتەوه! بروانه: سه رچاوه ی پیشوو، ۱۴۶

¹⁸⁰ شنه جه بار فه تاح (۲۰۰۶: ۶۵)، طه ره حیم ره شید (۲۰۱۵: ۵۵)

دهبیت، که ریزبونی سهری فره‌نگیی و ته‌واوکه‌ره‌که‌یه‌تی، بۆئه‌وه‌ی ده‌سته‌واژیه، یان ده‌سته‌واژه به‌ره‌مبئنن. هه‌رچی ئاوه‌لناوی سینتاکسییسه، له ئه‌نجامی گۆرانی زانیاری سینتاکسیی په‌یوه‌ست به گۆرانی واتای ریزمانیه‌وه به‌ره‌مدین، ب‌روانه ئاوه‌لناوه سینتاکسییه‌کان له پله‌ی به‌راوردو بالا‌دا.

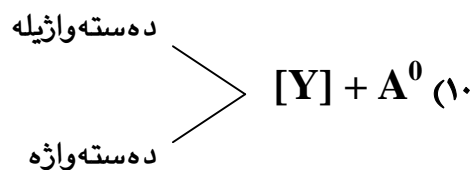

یاسای (10) له هه‌ردوو پیکهاته‌ی (1) و (2) دا‌رووده‌دات، تیدا Y ، ویستی فره‌نگیی سهره ریزمانیه‌که‌یه، دواتر روودانی گواستنه‌وه له یه‌که‌م پیکهاته‌ی سینتاکسییدا، ویسته فره‌نگیه‌که له ته‌واوکه‌ریکی فره‌نگیه‌وه ده‌کات به ته‌واوکه‌ریکی سینتاکسیی، چونکه به‌پیی تیوری GB، ئه‌وه‌ی هوکمه‌کریت و دواتریش دۆخی ریزمانیی پیده‌دریت، مه‌رجه فریز بیت، نه‌ک وشه. به‌وه‌ش پاش گواستنه‌وه‌ی ته‌واوکه‌ر، یاسای شکانه‌وه‌ی ئاوه‌لناو بۆ به‌ره‌مه‌ینانی A^- له سینتاکسدا، ئه‌و ریزبونه‌ی ده‌بیت، که له (11) دا‌شیوازیه‌نده‌ده‌کریت.



9. کوپه‌ زیره‌که‌که

هیلکاری (18) به‌ره‌مه‌ینانی ده‌سته‌واژه له ده‌سته‌واژیه

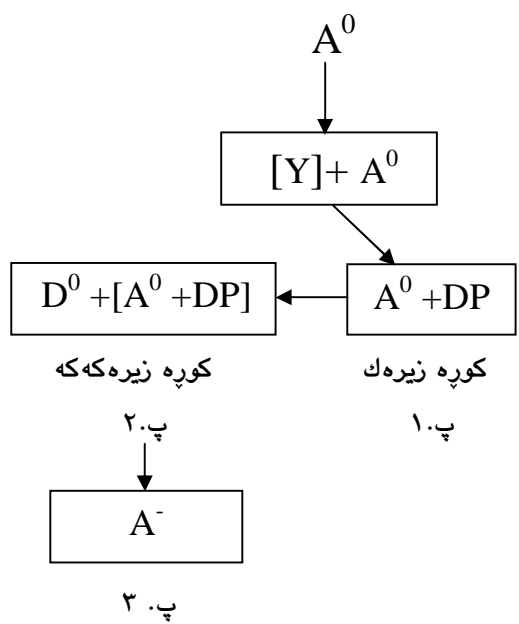

ھیلکاری (۱۸) تاییت به ههنگاوه کانی بونیاتنانی پرۆژهی (۹)، ده ریده خات، که تیکردهی پیکهاتهی (۱)، ته نها که رهسته و دانه فرههنگییه کازن، چونکه یه که م قوناغی سینتاکسییه، که له دواى قوناغی پاش_ فرههنگییه وه، پیواژۆ سینتاکسییه کانی وه ک گواستنه وهی ته واوکه ری تیدا پرووده دات، گواستنه وهی ته واوکه ریش، مه رجی خورتیی پاراستنی رپسای سه رکۆتاییه، چونکه به پیی رپساکه "سه ری پیزمانیی سه ری حوکمه ری دۆخی پیزمانییه و له گه ل سه ری واتاییدا له دواى ته واوکه ره کانیان دین و ده که ونه کۆتایی دروسته کانه وه"^{۱۸۱}. له به رامبه ر ئه مه دا، پیکهاتهی (۲)، که رهسته ی پیویست له دوو شوین پیکهاته_ه وه وهرده گریت: (ا) له فرههنگه وه: که رهسته کان پاش فۆرمدارپشتنه فرههنگییه که یان، راسته وخۆ دینه ناو پیکهاته که وه. (ب) له پیکهاته ی سینتاکسیی (۱) ه وه: که دروسته ی دهسته واژیه کازن و ده بنه ته واوکه ری سینتاکسیی پیکهاته ی (۲) بۆ به ره مه پینانی فریز. به وه ش، که رهسته کانی پیکهاته ی (۲) ده شیت یان که رهسته ی فرههنگی، یان که تیگوری سینتاکسیی له جۆری دهسته واژیه بن، ئه مه ش له هیلکاری (۱۸، ۱۹) دا نیشان دراوه.

ھیلکاری (۱۹) بۆ به ره مه پینانی دهسته واژه

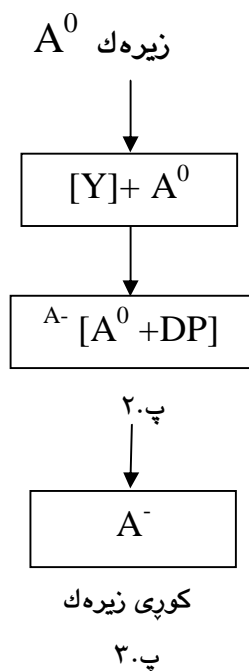

له هیلکاری (۱۹) دا، که رهسته کان له فرههنگه وه وهرگیراون و پاش پۆله ره گه زدیاریکردنی فرههنگییان، بوونه ته تیکردهی پیکهاته ی سینتاکسیی (۲)، دهرکرده ی پیکهاته که ش { کوپی زیره ک }، دروسته ی به ره مه پیناوی A^- ه، که ریزبوونیکی له جۆری $A^- [A^0 + [[d] + DP]]$ ی هه یه و به هه مان

181 محمه د مه حویی و نه رمیین عومه ر ئه حمه د (۲۰۰۴: ۳۸)

دروسته وه له پیکهاتە ی (۳) دا گۆدهکات، تئیدا "ئاوه لئاو وهك سەریکی ریزمانیی و که ته گۆرییه کی حوکمه ر، له رپی مۆرفیمی خستنه پالّوه، حوکمی ناوه که ی پیش خوی دهکات و دۆخی ریزمانیی خستنه پالی پیده به خشیت^{۱۸۲} .

۱۰. شکاو: A^0

ا. قۆرییه شکاو PreP.X

ب. قۆرییه شکاو X^0

پ. قۆرییه شکاو که P^-

۱۱. ا. پیاوه ئازا

ب. پیاوه ئازاکه

۱۲. سیو خوار PreP.V

۱۳. ا. تهخته رهش

ب. تهخته رهشه که

له (۱۰) دا، ئاوه لئاو که سەریکی فەرهنگییه و پرۆژە ی جیاوازی به ره مهیناوه. بۆ نمونه (۱۰_ا) دهسته واژیله یه که، بۆئوه ی ریگی پیبدریت، ده بیّت به لایه نی که مه وه یه کی که له مه رجه کانی (ا) بوون به لیکسیم، یان (ب) بوون به فریز قبولبکات، به پیچه وانه وه، نه وهك توخمیی فەرهنگی، نه وهك که تیگۆرییه کی سینتاکسی، ئازادی پوودانی نابیت (بروانه خشته ی (۱)). له گه لئه وه شدا ده شیّت بۆ هەندیک دهسته واژیله، له هه مانکادا هه ردوو ئه گه ره که روودات، واته جاریک ده رکه وتنی مۆرفۆلۆژی توخمیی فەرهنگی و جاریکیش گۆکردنی فریزی هه بیّت، هه روهك (۱۰_ب، پ) نیشانیده دات، هه مبه ر به مه (۱۱_ا) ئه وه ده رده خات، که مه رج نییه دهسته واژیله کان هه میشه و به ره های هه ردوو ئه گه ره که جیبه جیبکه ن، به لکو پیده چیت هه ندیک جار پهیره وکردنی یه کی که له ئه گه ره کان، ئه و خواسته سینتاکسییه دهسته به ربکات، که هه بوونیان مه رجیی که تمیی و به ره تییه تا وهك تیکرده ی پیکهاتە ی (۳) قبولبکری، ئه وهش به هوی پیکهاتە ی (۲) هه وه دیته دی، هه ربۆیه ئه وه ی له م باره دا ده سته خریت، پیکهاتە یه کی سینتاکسی ده بیّت، نهك مۆرفۆلۆژی (بروانه (۱۱_ب)).

¹⁸² شنه جه بار فه تاح (۲۰۰۶: ۶۵)

خشتهی (۱)

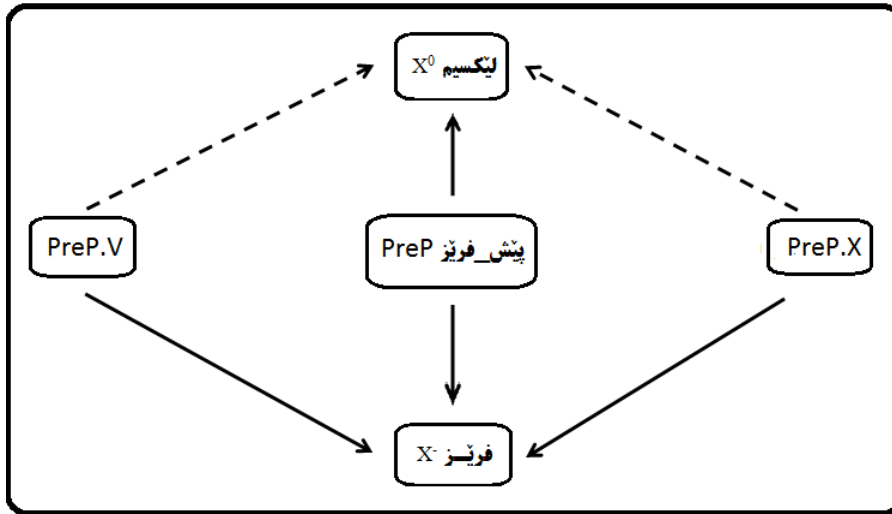

لیکتهوتی شیکردنه وهکانی سهرهوه ئهوه دهخه نه پوو، که سهرله بهری دهسته واژیه کان له زمانی کوردییدا، هه لگری هه مان مه رجی پوودان نیین، به دهر پرنیکی دیکه، مه رج نییه بۆ هه موو دهسته واژیه یه ک، هه ردوو ئه گه ری پپیدانی مۆرفۆلۆژیی و سینتاکسیی، مسۆگه رو له ئارادابن، به لکو ده شیئ ته نها شکانه وهی دهسته واژیه که پوودات، به وهش شکانه وهی، ده بیته مه رجی خورتیی پپیدانی له سینتاکسدا، بۆیه گه ر له ئیستای زمانی کوردییدا هه لومه رجی به لیکسیم بوون بۆ دهسته واژیه یه ک له ئارادانه بیئ، ئه و پپووسته بژاردی به دهسته واژه بوون به ناچاریی پوودات، هه ریویه پوودانی دهسته واژیه، وابه سته ی بوون، یان نه بوونی ئه گه ری به لیکسیم بوون نییه، به لکو له هه ردوو باره که دا مه رجی به دهسته واژه بوون پپووست و خورتیی، چونکه دهسته واژه _فریز_ وه ک به ره می پیکهاته ی سینتاکسیی (۲)، پپووستی جیکه وتهکانی دروسته ی قوول له پیکهاته واتاییه که دا بۆ بونیاتنای رسته تیرده کات. له لایه کی دیکه وه، وه ک له خشته ی (۱) دا نیشان دراوه، پیش_فریزه کان دوو جۆری سهره کیان هه ن: (ا) پیش_فریزی فه ره نگیی، (ب) پیش_فریزی سینتاکسیی. پیش_فریزه فه ره نگیه کان، دهسته واژیه ی ناوی و ئاوه لئاوی ده گرنه وه، پیش_فریزه سینتاکسییه کانیش، پپۆژه ی ره گن. هه ندیک له پیش_فریزه فه ره نگیه کان، ده توانن به هه مان فۆرمه وه و به هۆی قورسایییخسته سهره وه ببنه لیکسیم، به لام بۆئه وه ی ببن به فریز، پپووسته به هۆی دیارخه ره کانه وه بشکیئنه وه (پروانه (۱۳_ا، ب)). هه ندیکی تریشیان، به هه مان فۆرمه وه نابن به لیکسیم، به لکو ته نها وه ک ته واکه ری سینتاکسیی بۆ به ره مه یئانی فریز ده شکینه وه (پروانه (۱۱_ا، ب)). هه رچی پیش_فریزه سینتاکسییه کانیشه، مه رج نییه ببنه توخمیکی فه ره نگیی، که چیی گۆکردنیان وه ک فریز، به ره هایی ده بیته مه رجی پوودانیان (پروانه (۱۲)).

خستنه پرووی ئو ههنگاوانه ی سهره وه، به پیچه وانه ی شیکردنه وه نه ریتییه کانه وه ئو وه دهسه لمینیت، که توخمه کان راسته وخۆ له فرههنگه وه ناچنه ناو دروسته ی قولی پیکهاته واتاییه که وه، به لکو له نیوان فرههنگ و پیکهاته واتاییه که دا، په یوه ست به توخمه کانه وه بۆ پیکهاتیانی دروسته ی فریز فریزی فرههنگی. به پیی ریساکانی پرۆژه سازدان، چهند قوناغیکی شاراهو نادیار هه ن، که پاش برینیان، فریزه به ره مهاتوه کان ده بنه تیکرده ی پیکهاته واتاییه که، لیره وه قوناغی به ره مهاتیانی رسته به پیی ریسای پرۆژه سازدانی فراوانکراو، ده ستپیده کات.

هاوکات هه ر توخمیکی فرههنگی X^0 ، ده شیت له پوانگی زانیاری واتاییه وه، دوو جور واتای تیدا هه لگی رابیت، واتایه کی پیکهاته یی و واتایه کی ناپیکهاته یی. له م پوهه شه وه، بۆ هه ر توخمیکی پرۆژه سازده ر، گرنگه فیچره واتاییه کان له هه لاویرکردنی ته واوکه ره که یدا دیاریکات. زانیاری سینتاکسی توخمه کانیش، په یوه ست به شکانه وه جوراوجۆره کانیا نه وه ده نویترین (بروانه هیلکاری ((١٩، ١٨)).

٤_١_٢ پرۆژه سینتاکسیه کانی مۆرفیمی ته کخستن $Conj^0$

پیکه وه به ستن Conjoin؛ پیواژوی پیکه وه به ستن / لینکردنی دوو پیکهاته، یان زیاتره، که به هۆی کۆنجه کشنی ته کخستن Coordinating Conjunction ه وه پوهه دات، به مه رجیک هه ردوو پیکهاته خراوه ته که که که، هاوجۆر بن^{١٨٣}.

مۆرفیمی ته کخستن، که تیگورییه که هاوشیوه ی پۆله ره گه زه کانی دیکه، سه ری فرههنگین، له و پوهه وه، که "وشه یه که بۆ پیکه وه به ستن و خستنه ته که که کی دوو ده برپاو، یان زیاتر به کاردین^{١٨٤}". ئه م که تیگوریانه، که له زمانی کوردیدا به پیی ریسای پرۆژه سازدان پرۆژه ناوه ندییه کانی له چه شنی دهسته واژیه له وه دهسته واژه / فریز به ره مده هیئن، ده کریت په یوه ست به گۆکردنیا نه وه بۆ دوو جور پۆلینبکرتن: (ا) مۆرفیمی ته کخستنی فرههنگی $Conj^0$: توخمی فرههنگی / و / ده گرتیه وه، ئه م توخمه له ناواخنیدا زانیاری فرههنگی هه لگی راه، بۆیه وه ک سه ری پرۆژه سازده ر گۆده کات و له قوناغی پاش فرههنگیدا، ئارگومینته که ی دیاریده کریت، که له جۆری ته واوکه ری فرههنگی ده بیت، ده رکرده ی پرۆسه که ش، $Conj^-$ ده بیت، به ویپییه ی (سه ر) ه که به ته نها نواندن نییه وه هه میسه له گه ل ته واوکه ره که یدا دیت. (ب) ته کخستنی سینتاکسی $Conj^-$: له سه رو ته واوکه ری فرههنگی پیکدیت،

¹⁸³ بۆ زانیاری زیاتر، بروانه: FALK, J. S. (1978: 217-219)، هه روه ها بشروانه: Radford, A. (2004: 443)

¹⁸⁴ Radford, A. (2004: 443), RADFORD, A. (2012: 379)

بۆيە ويستەكەي لە جۆرى تەواوگەرى سينتاكسىي دەبىت، چونكە لە پىكهاى سينتاكسىي (۲)دا ھەلاوئىردەكات، كەواتە ھەردوو جۆرەكەي Conj، تواناي داواكردنى تەواوگەريان ھەن، بەرھەم دەركردەي ئەم خستەتەكەيەكەش، لە جۆرى فرىزى تەكخراو/ تەكخستن دەبىت.

پروژەي فرىزى تەكخراو، "خستەتەكەيەكە گشت ئەو فرىزانەيە، كە لە ھەمان كەتگورىيەو ھەلگويژاون"^{۱۸۵}، پروژەكە بەپىي بنەماكانى تيورى X-bar پىويستى بە ھەبوونى سەرىكى پىزمانىي پروژەسازدەرە، كە مۆرفىمى تەكخستن، دەبىتە سەرى پىزمانىي بۆ بونياتنانى دروستەي ئەمجۆرە فرىزە (بروانە ھىلكارىي (۲۰)). لىرەدا /_و/_ مۆرفىمىكى تەكخستنى فەرھەنگىيە، كە دەتوانىت لە ھەردوو پىكهاى (۲،۱)دا بەپىي پىساي پروژەسازدان، پروژەي جياواز دروستبكات، بەوھش پەيوەست بە ياساي فۆرمدارشتنە فەرھەنگىيەكەيەو لە (۱۲)دا، دوو شكانەوھى سينتاكسىي لە جۆرى دروستەي دەستەواژىلەو دەستەواژەي دەبىت.

(۱۲) [Y] + Conj⁰

دەكرىت ياساي (۱۲)، تايبەت بە نواندى فەرھەنگىي مۆرفىمى تەكخستن، بۆ ياساي ژمارە (۷) زيادبكرىت، ياساكەش لە ھەردوو پىكهاى (۱) و (۲)دا بەتەواوى پروودەدات، تىيدا Y، ويستى فەرھەنگىي سەرە پىزمانىيەكەيە، دواتر گواستەوھى تەواوگەر لە پىكهاى سينتاكسىي (۱)دا پروودەدات، بەوھش ئەوھى بەرھەمدىت، دروستەي دەستەواژىلەي دەبىت، بۆيە پىويستە لەناو پىكهاى (۲)دا پىگانانى سينتاكسىي بۆ دەستەبەربكرىت.

شىكردنەوھى داتاكانى سەرھو ھەروئىدەكەنەو، كە مۆرفىمى تەكخستن بەويپىيەي سەرىكى پروژەسازدەرە، دەبىتە پرىدىكاتورى ھەلاوئىركردنى تەواوگەر بۆ بەرھەمھىنانى پروژەي ناوھندى دەستەواژىلەو فرىز. بۆ ئەوھش وەك وشەي دەسەلاتدار، لاي چەپى ھىلكارىيەكە دەگرىت. ئەو كەرەستانەي بەھوى مۆرفىمەكەو لىكدەدرىن، دروستەي فرىزيان ھەن، بەلام بەھوى مۆرفىمەكەو، تەواوگەرى يەكەم، كە لەژىر پكىفدايە، بۆ دەستەواژىلە دەگورپىت، چونكە دەبىتە دروستەيەكى ناآزادى سينتاكسىي، پاشان پرىدىكات تەواوگەرى سينتاكسىي دووھەلاوئىردەكات. لەمەو دەتوانرىت ياساي (۱۳) شىوازبەندبكرىت.

¹⁸⁵ ھەبداجەبار مستەفا مەروف (۲۰۰۹: ۶۷)

ھیلکاری (۲۰)

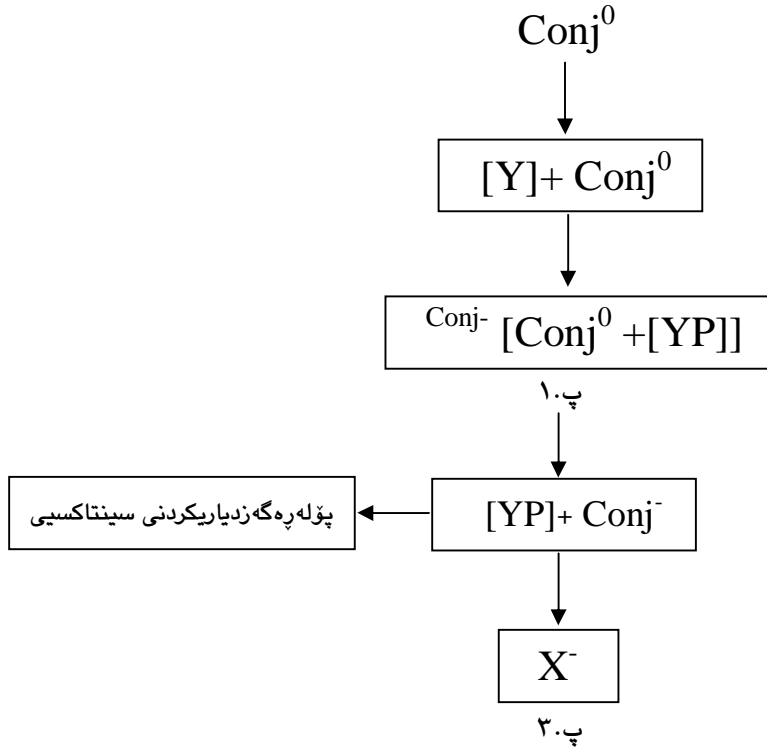

بەپێی ھیلکاری (۲۰)، دەتوانرێت بۆ Conj⁰ وەك X⁰ یكى فەرھەنگی، پەییوەست بە نواندە فەرھەنگیەكە یەو، زانیارییە سینتاکسیی و واتاییەكانی بنوینرێن. بڕوانە نمونەى (۱۴) و ھەنگاوەكانی جیبەجیبوونی ویستی سەرە پێزمانییەكەى مۆرفیمی تەكخستن بەپێی ریسای پرۆژەسازدان لە ھیلکاری (۲۱)دا.

۱۴. /_و_/ : Conj⁰

ا. Conj⁻ [[پەند] +/_و_/]

ب. Conj⁼ [[پەنوو] + Conj⁻]

هیلکاری (۲۱)

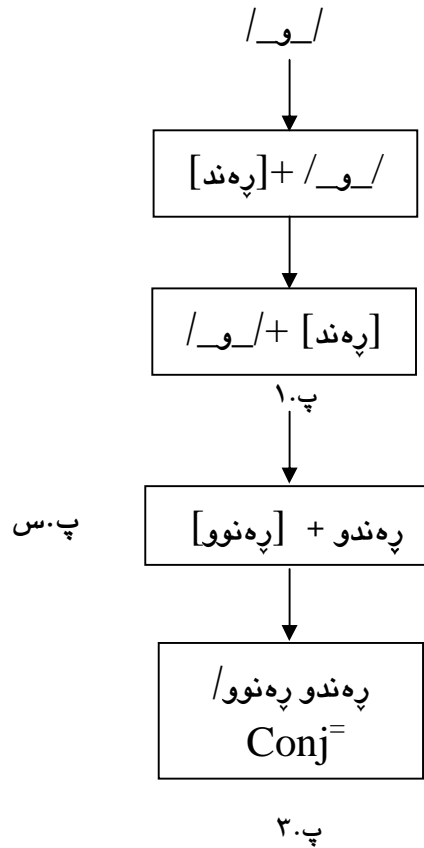

هیلکاری (۲۲)

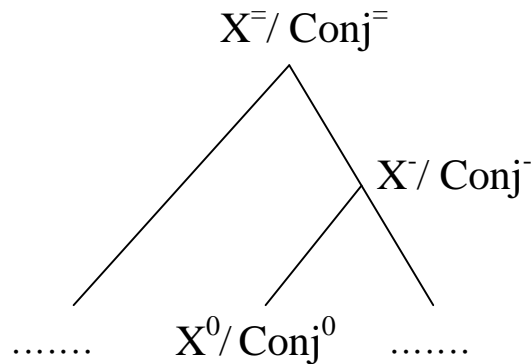

به پئی هیلکاری (۲۲)، مؤرفیمی ته کخستن $Conj^0$ ، خوشکی ته واوکه ری لای راسته و حوکمیده کات، هاوکات "ده بیته سه ری ریژمانی فریزه که" ^{۱۸۶} و سه ره ئاراسته C-command ی ته واوکه ره که ی ده کات، به وهش ناوی پرۆزه که هله ده گریت. له مه وه مؤرفیمه که، حوکمی پریدیکاتور

¹⁸⁶ P. (354) <http://people.bu.edu/bfraser/EDM%20Papers/Carston%20-%20Introduction%20to%20Coordination.pdf>

ههیه و سه ره تا ته واوکه ری لای راست بۆ به ره مهینانی دروسته ی پریدیکات داواده کات، پاشان پریدیکاته که Conj^- ، که له خستنه ته کیه کی سه رو ته واوکه ر پیکهاتوه، جاریکی دیکه ده بیته وه پریدیکاتور ته واوکه ری لای چه پ، که ته واوکه ری کی سینتاکسییه، هه لاو پرده کات، لیکه وته ی ئه مه ش: (۱) له لایه ک مؤرفیمه که که تیگورییه کی فرهه نگییه و وه ک پریدیکاتور گۆده کات، له لایه کی دیکه شه وه له گه ل ته واوکه ره که یداو وه ک به شیک له پریدیکات، پیکه وه ده بنه ئارگومینت داواکه ری ته واوکه ری دوهم. (۲) به هوی سه ری فرهه نگیی پرۆژه سازده ری Conj^0 وه، دروسته به ره مهاتوه سینتاکسییه که پرۆژه گه وره که له جور Conj^- ده بیته، به وه ش Conj^- حوکی کوی پرۆژه که ده کات / وه چه ئاراسته ی هه ردوو ته واوکه ره که ده کات. له مه وه یاسای به ره مهینانی فریزی ته کخراو به پرکردنه وه ی جیکه وته کانی یاسای (۱۳) له (۱۴) دا داده پرژریت. (بروانه (۱۵) و هیلکاری (۲۳))، که نواندن پرۆژه ی فریزی ته کخراوه به پیی تیوری X-bar بۆ دوو فریزی دیارخه ری له ناو یه کدا شکاوه. فریزه که ش به هه مان سه ره ورپزبونوه، ده چیته ناو پیکهاته ی واتایی (۳) وه.

$$\text{Conj} = [[\text{DP}] + \text{Conj}^- [\text{Conj}^0 + \text{DP}]] \quad (۱۴)$$

۱۵. رهندو ره نوو

هیلکاری (۲۳)

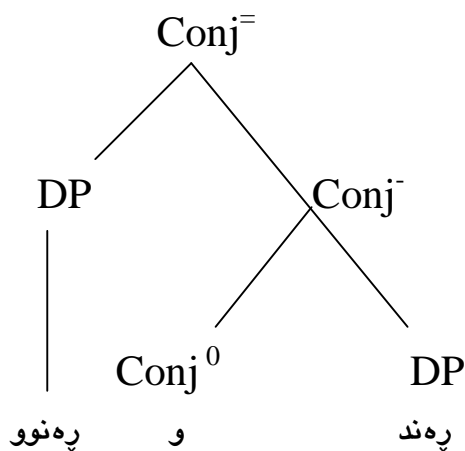

ئاراسته ی داواکردنی ئه م توخمه وه که له هیلکاری (۲۳) دا دیاره، سه ره تا به ره و لای راست و پاشان به ئاراسته ی چه پ پیشکه شده کریت، به وه ش جیاواز له گشت سه ره ریزمانیه کانی دیکه گۆده کات، چونکه سه ره ریزمانیه کان، ئه وانه ی سه رکۆتاین^{۱۸۷}، ئاراسته ی داواکردنیان به ره و لای

¹⁸⁷ ته نانهت ئه و کردارانه ش، که پهیره وی یاسای فرهه نگیی $[Y] + [[Y] + V^0]$ ده کهن، هه رچنده جاریک کرداره فرهه نگییه که V^0 و جاریکی دیکه ش کرداره سینتاکسییه که V^- ته واوکه ر داواده کهن، به لام له هه ردوو باره که دا، ئاراسته ی داواکردنه که به ره و لای راست پیشکه شده کریت.

راست و نه وانهش، که سهرسه رتانه، ناراسته‌ی هه‌لاویرکردنیان به‌ره و لای چه‌پ ده‌بیټ. لیره‌دا گرنه‌گه بگوتریت، هه‌بوونی دوو ناراسته‌ی جیاوازی هه‌لاویرکردن به‌هۆی ئەم توخمه‌وه بۆ ئەوه ده‌گه‌رپه‌ته‌وه، که ده‌رکرده‌ی پیواژۆی خستنه‌ته‌کیه‌ک، دیوکی فهره‌نگیه‌ی و دیوکی سینتاکسیشی هه‌یه، له‌به‌رئه‌وه‌ی پرۆژه‌که له‌لایه‌که‌وه به‌هۆی سه‌ریکی فهره‌نگیه‌وه و له‌لایه‌کی دیکه‌شه‌وه به‌هۆی ته‌کخستنی سینتاکسییه‌وه به‌ره‌مدیت، بۆیه هه‌ردوو ناراسته‌که بوونیان ده‌بیټ. له‌لایه‌کی تره‌وه، بنه‌مای جیبه‌جی‌بوونی ئەم دوو ناراسته‌یه‌یه، په‌یوه‌ندی به‌ واتا و پله‌به‌ندی به‌های که‌ره‌سته‌کانه‌وه هه‌یه.

شایانی گوتنه له‌به‌ره‌مه‌ینانی فریزی ته‌کخراودا، ته‌نها گواستنه‌وه‌ی ته‌واوکه‌ری فهره‌نگیه‌ی به‌ره و لای راست له‌ناو پیکه‌ته‌ی (١) دا پووده‌ات، به‌مه‌ش جیکه‌وته‌ی راستی (سه‌ر) پرده‌بیته‌وه و ته‌نها جیکه‌وته‌ی چه‌پ به‌به‌تالی، ناماده‌ی وه‌رگرتنی ته‌واوکه‌ر ده‌بیټ، بۆیه سه‌رو ته‌واوکه‌ره‌که‌ی، وه‌ک که‌ره‌سته‌یه‌کی ناماده‌کراو به‌هه‌مان ریزبوونه‌وه ده‌چنه‌ناو پیکه‌ته‌ی (٢) هه‌وه بۆ هه‌لاویرکردنی ته‌واوکه‌ره سینتاکسییه‌که و راسته‌وخۆ دانانی له‌جیکه‌وته‌ی چه‌پدا، ئەمه‌ش واده‌کات گواستنه‌وه‌ی ته‌واوکه‌ر له‌جیکه‌وته‌ی لای چه‌پی سه‌ره‌که‌دا پوونه‌ات، به‌لام له‌ته‌که‌مه‌دا، ده‌کریت له‌بنه‌ره‌تا ریزبوونی که‌ره‌سته‌کان له‌جیکه‌وته‌ی راست و چه‌پدا به‌په‌چه‌وانه‌وه پوودات، چونکه له‌فریزی ته‌کخراودا، نازادی له‌هه‌لاویرکردنی ته‌واوکه‌ره‌کاندا هه‌یه، به‌وییه‌ی کاریگه‌ری له‌سه‌ر گۆرینی واتا دروستناکه‌ن، به‌لکو بۆ گوینگر هه‌مان واتا به‌ده‌سته‌وه‌ده‌ن. بپروانه‌که‌ره‌سته‌هیل^{١٨٨} به‌ژێرداهاتوه‌کانی (١٦). ته‌نها ئەوه‌ی گرنه‌گه بگوتریت "مه‌رجی سه‌ره‌کی بۆ چوونه‌ته‌کیه‌کی که‌تیگۆریه‌ سینتاکسییه‌کان له‌یه‌کچوون بوو، به‌لام پیویسته له‌نیوانیدا ریکه‌وتنی واتایی هه‌بیټ"^{١٨٨}. وپرای ئەوه‌ش، هه‌ندی‌کجار ده‌بیټ ریکه‌وتن له‌نیوان فریزه‌ ته‌کخراوه‌که و کرداره‌که‌دا هه‌بیټ، فریزه‌ ته‌کخراوه‌که که‌تیگۆریه‌کی سینتاکسییه‌و کۆی دروسته‌که گۆکردنی ده‌بیټ، له‌لایه‌کی دیکه‌شه‌وه وه‌ک پیشتر خرایه‌پوو، کردار به‌پیی ئەو پۆله‌بابه‌تانه‌ی له‌ناو‌خنیدا هه‌لگیراوه، ئارگومینتی پیویست هه‌لاویرده‌کات، بۆیه مه‌رجه ریکه‌وتن له‌نیوان فیچه‌ره‌کانی ئارگومینت^{١٨٩} داواکراوه‌که و کرداره‌که‌دا هه‌بیټ، تاوه‌کو هه‌لاویرکردنی سیمانتیکی بۆ ئەو جوړه ئارگومینته پوودات (بپروانه (١٧)).

١٦. ا. تریفه و نه‌وزاد پیکه‌وه گه‌رانه‌وه. ~ نه‌وزادو تریفه پیکه‌وه گه‌رانه‌وه.

ب. سه‌رو شانم ده‌یه‌شیت. ~ شان و سه‌رم ده‌یه‌شیت.

پ. چاو سه‌مونم خوارد. ~ سه‌مون و چام خوارد.

¹⁸⁸ عه‌بدولجه‌بار مسته‌فا مه‌عروف (٢٠١٠: ٨٤)

ت. دايك و كپه كه ئاشتبوونه وه. ~ كوپو دايكه كه ئاشتبوونه وه.

۱۷. * شاخ و دهشته كه رايانكرد

۱/۲_۱_۵ پروژة سينتاكسيه كاني كردار

كرداريش وهك هەر سهريكي رژمانى ديكه، ناواخنى فرههنگى ههيه و هەر به و ناواخنه شه وه له فرههنگدا تومار كراوه، به لام ئه وهى گرنگ بيت، كردار جياواز له سه ره فرههنگيه كاني ديكه، ده شيت له پوله ره گه زدياري كردنه فرههنگيه كه يدا زياتر له نواندنكى هه بيت، به وهش له ناو پروژهى كرداره كاندا به پيى ريسا كاني پروژه سازدان و پروژه سازدانى فراوانكراو، سه ره دؤخده ره كان په يوه ست به جورى ته واو كه ره كان يانه وه ده گورين، ئه مهش واده كات زياتر له نواندنكى سينتاكسيان هه بيت.

به ره وهى له پروژه كاني كردار بدوين، ده بيت ئه وه پوونبكه ينه وه، كام به شهى كردار وهك سه رى رژمانى حوكمه ر تواناى هه لاويز كردنى ته واو كه رى هه يه. بؤ ئه مهش، گه ر بؤچوونمان وه ها بيت، كه ناوه كردارييه كان پيشتر كه تيگورى سينتاكسي بوون و مۆرؤفؤلؤژييانه به هؤى پاشگري /ن/ى له كردار خستنه وه بوونه ته دانه يه كى هه لگويزراوى فرههنگى، ئه وكات ئه م ليكدا نه وه يه پاساويك ده بيت بؤئه وهى، كردارى فرههنگى به سه رى رژمانى فرىزى كردارى دابنين^{۱۸۹}، نهك ناوى كردارى، له به ره ئه وهى: (ا) ناوى كردارى، كه زاراوه يه كه بؤ فؤرپه نه ريتيه كه ي چاوگ، فؤرپى ناوى كرداره كان ده گريته وه، هه ر له سه ر ئه و بنه مايهش به (سه ر) هه ژمارنا كريت، تا وه كو له توخم / سه رى فرههنگى ناو N^0 جيا بكريته وه. (ب) له لايه كى ديكه شه وه، فرىزى تاف به ره مى سه رى ئه ركي تافه، نهك پروژهى كردارى فرههنگى _ ره گ_^{۱۹۰}، ئه مهش ده بيت به لگه يه كى ئه زمونبه ند، كه ئه گه رو گريمانه ي به سه ربوونى ناوى كردارى ره تده كاته وه، چونكه ناتوانيت به هه مان فؤرپى فرههنگيه وه بيت ته تيكرده ي دوو پيكهاته ي جياوازو فرىزه كردارييه كه به ره مه بيت، به لكو له قوناغى يه كه مدا، ته نها كردارى فرههنگى وهك توخميكي به ده سه لات بنه ماي بونياتنانى پروژهى (كردار) ه، به وهش جار يك كرداره فرههنگيه كه ي V^0 دؤخده ره^{۱۹۱} و جاريكيش كرداره سينتاكسيه كه ي V^- .

خودى پوونكر دنه وه كان پرسيار يك به دواى خوياندا ده هينن، ئه ويش ئه وه يه، گه ر بريار له به سه ربوونى ناوى كردارى بدرت، ئايا له مباره دا (سه ر) تواناى پيدانى چه ند دؤخى رژمانى ده بيت؟

¹⁸⁹ پروانه: عه بدولجه بار مسته فا مه عرفو كاروان عومه ر قادر (۲۰۱۱: ۴۱۹)، كه به هه مان شيوه فرىزى كردارى، به پروژهى ره گى كردار داده نين.

¹⁹⁰ كرداره فرههنگيه كان ليكسيمن، به لام نازادانه به كار هينان يان نيه، به لكو فؤرپه ناوييه كه ي كردار _ ناوى كردارى، به ليكسيمى سه ربه خؤى ناو فرههنگ هه ژمارده كريت.

¹⁹¹ حاتم و ليا محمه د (۲۰۰۹: ۱۶۶) بؤچوونى وايه، كه ره گى كردار ناتوانيت له رؤنانى سه ره وه دا دؤخ به ته واو كه ره كاني ببه خشيت.

له کاتیڤدا به پپی تیوری دۆخ، هر سه ریکی دۆخدر، تنها یهك دۆخی پیزمانی بۆ تهواوکه ره که ی پییه! هه مبهه به م بۆچوونه ی خرایه پروو، (حاته م ولیا محه مه د) له تیزی دکتورا که یدا له گه ل ئه وه دایه، که چاوگ به سه ری فه ره نگی فریزی کرداری دابنریت، بۆ ئه مه ش وای بۆده چیت، که هر چاوگ فورمی فه ره نگی کرداره و له پۆنانی ژیره وه ی رسته دا ده توانیت پۆله واتاییه کان به ئارگومینته کان به خشیته و کاتیك، که رسته که ش دپته پۆنانی سه ره وه، چاوگه که فورمیکی گهردانکراوی ده بیته و ئه و فورمه گهردانکراوه ش، دۆخه پیزمانییه کان به پۆله واتاییه کان ده به خشیته^{۱۹۲}. به مپییه په یوه ست به سه ره پیزمانییه که ی په گه وه، هه نگاوه کانی به ره مه پینانی فریزی کرداری بۆ گشت جۆره کانی کردار (جگه له و کردارانه ی، دوو تهواوکه ره له نوانده فه ره نگییه که یاندا دیاریده کریت) له سنوری پرسیا کانی پرۆژه سازاندا به و جۆره ده بیته، که له هیلکاری (۲۴_ا) دا نیشانده دریت.

هیلکاری (۲۴_ا)

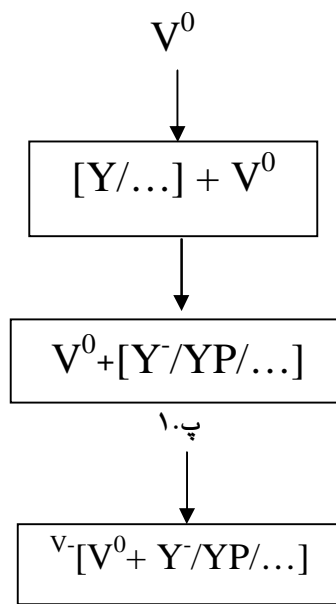

۲.پ

گرنگه ئاماژه به وه ش بدریت، ئه و کردارانه ی په پره وی یاسای فه ره نگی $[Y] + [Y] + V^0$ ده که ن، به پپی زانیارییه کانی ناواخنی کرداره که، ویستی تیرکردنی فریزه کردارییه که یان له کرداره کانی سه ره وه جیاواز ده بیته^{۱۹۳}، به جۆریک وهك یاساکه ده ریده خات، له فورمدا رشتنی فه ره نگیاندا دوو تهواوکه ره له ئارادان، تهواوکه ری یه که م، سنور/ مه ودا ی داوا کردنه که ی، پۆله په گه زدیاریکردنی فه ره نگی و له لایه ن V^0 ه وه ده بیته، تهواوکه ری دووه میش، له چوارچیوه ی پۆله په گه زدیاریکردنی

¹⁹² حاته م ولیا محه مه د (۲۰۰۹: ۱۲۲)

¹⁹³ بېروانه: شیکردنه وه و نمونه کانی په یوه ست به گۆرینی مۆرفۆلۆژیانه ی کرداره وه، ل (۱۰۸-۱۱۰)

سینتاکسییداو له لایه ن V^- هوه ده بیټ. به وهش ویرای هیلکاری (۲۴_ا)، ده کریت بۆ ههنگاوه کانی بونیاتنانی فریزی کرداریی ئه مجوره کردارانه، هیلکارییه کی جیاوازی وه ک هیلکاری (۲۴_ب) بکیشریټ، که ده رکده ی فریژه کردارییه که شی له جوړی $V^=$ ده بیټ.

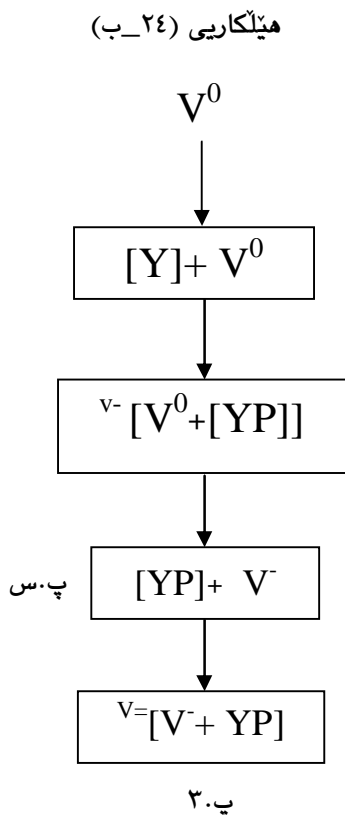

۱/۲_۱_۵_۱ کرداری فرهنگی V^0

رهگ سه ری فرهنگی فریزی کردارییه^{۱۹۴}، واته به زانیارییه سینتاکسیی و واتاییه کانیه وه له فرهنگدا هه لگراوه. به وهش په یکالی کرداری فرهنگیه، چونکه هیشتا ویست/ ته واوکه ره که ی هه لاویره کردوه، له بهرته وه یه وه ک که تیگورییه کی سینتاکسیی گوناکات، به لام پاش دیاری کردنی ته واوکه ره که ی و وه رگرتنی له سینتاکسدا، ئه وه ی به پیی پرسیای دووپه لکی به ره مدیټ، کرداری سینتاکسیی V^- ده بیټ و له ویدا ده سه لاتی V^0 کوتایی دیټ. له م روانگه یه وه، له بهرته وه ی له لیکۆلینه وه که دا قوناغی پاش فرهنگی (پیش سینتاکسیی) مان هه یه، بۆیه فریزی کرداری وه ک فریزی کی فرهنگی، به ناواخنه که یه وه ده چپته ناو پیکهاته ی (۳) یه مه وه، به مهش ده بیټ ویسته که ی، له لایه ک په یوه ست به پۆله ره گه زیاری کردنی فرهنگی و له لایه کی دیکه شه وه په یوه ست به

¹⁹⁴ بروانه: ئارام ره شید مه جید (۲۰۱۶: ۸۱)

سینتاکسه وه جیبه جیبووبیت.

۱۸_ا. ته ماته فروش
ب. $V^- [V^0 + D^-]$

۱۹_ا. یاریکر
ب. $V^0 [\dots]$

له مه وه به پئی شیکردنه وه کان، له ریسا دووپه لکییه که دا V^0 به سه ری پروژه سازدهر داده نین (بروانه هیلکاری (۲۵))، به وهش سه ره فرهه نگییه کان له گهل ته واوکه ره که یاندا، که پروژه یه کی ناوه ندین، جیکه وته ی فریزی کرداری V^- له پیکهاته ی (۳) دا پرده که نه وه. ههروه ک نمونه ی (۱۸_ا) نیشانیده دات.

هیلکاری (۲۵)

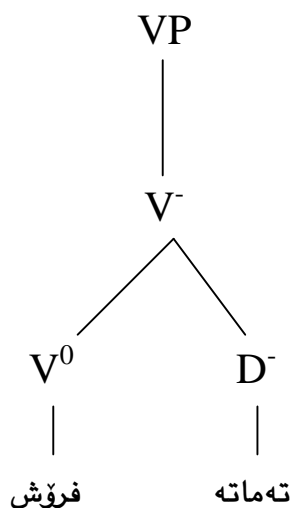

له (۱۸_ا) دا ره گو ته واوکه ره که ی، نه بوونه ته لیکسیمیکی فرهه نگی، به لکو بو به ره مه پنی فریزی کرداری {ته ماته فروش}، ته نها ره گه که، که /فروش/ ه^{۱۹۰} له فرهه نگو وه وه رگیراوه، هه رچی DP ی {ته ماته} شه، ئارگومینتی که بو ویستی فرهه نگی سه ره که وه له سینتاکسدا داواکراوه، به وهش له ریسا دوو په لکییه که دا ته واوکه ره که جیکه وته ی Y ده گریت، هه ربویه {ته ماته فروش} پروژه یه کی

¹⁹⁵ وریا عومه ر ئه مین (۲۰۱۶: ۱۳)، بۆچوونی وایه، ره گی رابردوو به لبردنی (ن) ی چاووگ ده سنده که ویت، بو ئه وهش نمونه کانی (پرسی، هیئا، چاند، بوو، خهوت) ی به به لگه هیئا وه ته وه، به لام له هه نگاره کانی دواتری ئه م لیکولینه وه یه دا ئه وه سه لمینراوه، که هه ریه که له و دروستانه، به ره مه می مؤرفیمی تافنو به وهش وه ک فریزی تاف گۆده که ن.

سینتاکسیی له جۆری V^- سازدهكات¹⁹⁶ (بروانه (18_ب))، نهك توخمىكى فهرهنگى پڕۆژه سازدهر X^0 ، كه چى له بهرامبهردا له دروسته فریژه کردارییه كه ی (19_ا) دا، رهگو ته واوکه ره كه ی، پیکه وه بوونه ته لیکسیمىكى فهرهنگى (تینه په پ)، ئەمهش ئەوه دهرده بریت، كه /یارى/ وهك پیکهاته یه كى نائارگومینتی _نا به لگه ی_ جیانه بووه وه له کرداره كه دهرکه وتنى ده بیت، واته ئارگومینت_داواکراو نییه، به وپییه ی ئەو جۆره کرداره به لیکسیمبووانه هاوشیوه ی کرداره تینه په ره كان، ته واوکه ر داوانا که ن، به لکو کۆی دروسته ی /یارى کر/ وهك توخمىكى پڕۆژه سازدهر V^0 ، له فهرهنگه وه وهرده گریت و له سینتاکسییدا وهك پریدیکات و پریدیکاتورى رسته گۆدهكات، هه ربۆیه ناواخنى کرداره كه له پۆله ره گه زدیاریکردنى فهرهنگیدا، په پیره وى یاسای (16) دهكات، وهك له (19_ب) دا دهرخراوه، له وه شه وه نواندنكى سینتاکسیی وهك هیلکاری (26) ی ده بیت.

هیلکاری (26)

VP

|

V^-

|

V^0

یارى کر

شیکردنه وه ی نمونه كان ئەوه دهرده برن، كه پیواژۆی به لیکسیمبوونی که رهسته كان له قوناغى پيش_رسته ییدا، کاریگه رییان له سه ر پۆله ره گه زدیاریکردنى فهرهنگى کرداره كان ده بیت، بۆ نمونه له (18_ب) دا جیکه وته ی ته واوکه ر {ته ماته}، كه که رهسته یه كى به لگه یی سه ره فهرهنگیه كه یه، واته ئارگومینت_داواکراوه و به خورتی له پۆله ره گه زدیاریکردنى فهرهنگى کرداره كه دا دیاریده کریت، به وپییه ی کرداره كه په یوه ست به زانیارییه كانى ناویه وه، په پیره وى یاسای فۆرمدارشتنى فهرهنگى (17_ا) دهكات، به وهش کرداره كه ته واوکه رىك بۆ خۆی هه لاوێردهكات، كه چى له نمونه ی (19_ا) دا، له به ره وه ی توخمه پڕۆژه سازدهر كه، كه کردارى فهرهنگى /یارى کر/، پیکهاته یه كى به لیکسیمبووه، بۆیه له پۆله ره گه زدیاریکردنه كه یدا هچ ته واوکه رىك داوانا کات، به لکو په یوه ست به زانیارییه واتاییه كانى

¹⁹⁶ له هه ندیک لیکۆلینه وه دا، کۆی فریژه خورتی و سه رپشکییه كانى ناو فریژی کرداری، به هۆکارى فراوانکردنى دروسته ی دهره وه ی

فریژی کرداریی دانراون. بروانه: محمه د عومه ر عول (2008: 17)، طه ره حیم ره شید (2010: 73_77)

ناواخنى كىرگۈزۈشكە، دەتوانىت بەتەنھا دروستەى فرىزى كىرگۈزۈشكە، بەھەش ۋەك كىرگۈزۈشكە تىنەپەرگۈدەكات.

۱/۲_۱_۵_۲ گۈرۈپپى مۇرفۇلۇزىيەنى كىرگۈزۈش

ناۋە كىرگۈزۈشكە جگەلە فۇرمى بەنەرتىيان، كە فۇرمىكى سادەن، بەھۇي پىشناۋە فەرھەنگىيەكانى /پى_، تى_، لى_ ۋە گۈرۈپپى مۇرفۇلۇزىيان تىدا رۇدەدات ۋە بەھەش فۇرمى ناۋى كىرگۈزۈشكە ۋە واتاۋ سىنتاكسى نۇيۋە دەستەخەن، ۋەك /پىزانىن، تىگەيشتن، لىدان/. ئەم پىشناۋە لەسىنتاكسىدا بۇ فۇرمى پىشناۋى سىنتاكسى دەشكىنەۋە لەگەل تەۋاۋكەرەكاندا، پىرۇژەى فرىزى پىشناۋى PP بەرھەمدىن.

لە پىرۇژە سىنتاكسىيەكانى كىرگۈزۈشكە، پىرۇژەى گىشنىيەكە بە جۇرەيە، كە لە (۱۵)دا شىۋازبەندەكرىت.

$$(۱۵) [Y] + V^0$$

ھەرۋەك لە ياساى (۱۵)دا ھاتۋە، دەتوانىت زانىيارى ناۋاخنى ھەر رەگىك بەھۇي فۇرمىداپىشنى فەرھەنگىيەۋە بنۇنىرت^{۱۹۷}، كە رىزىبونىكى فەرھەنگىيە بەرگەستەدەكەن، بۇ ئەمەش ياساكانى نواندن پەيۋەست بە جۇرى كىرگۈزۈشكە، لە چىۋەى پۇلەرگەزدىيارىكرىدى فەرھەنگىياندا بۇ چەند جۇرىك پۇلىندەكرىن، كە لە (۱۶_۱۸)دا دادەپىژىن.

$$(۱۶) [\dots] + V^0 \text{ (بىرۋانە نىمۇنەى (۲۰)ى ئەم بەشە)}$$

$$(۱۷) : [Y] + V^0$$

$$۱. [Y] + V^0 \text{ (بىرۋانە نىمۇنەى (۲۱)ى ئەم بەشە)}$$

$$۲. [Y] + V^0 \text{ (بىرۋانە نىمۇنەى (۲۲)ى ئەم بەشە)}$$

$$۱. [Y] + [[Y] + V^0] \text{ (بىرۋانە نىمۇنەى (۲۳)ى ئەم بەشە)}$$

كىرگۈزۈشكە لە جۇرى $[Y] + V^0$ ، بەپىي زانىيارىيە ناۋەكىيەكەيان، ھىچ تەۋاۋكەرەكانداۋاناکەن، ھۇي ئەمەش بۇ ئەۋە دەگەپىتەۋە، كە ئەم كىرگۈزۈشكە لەپۇۋى ھىزەۋە تىنەپەرن، بەھەش دۇخدەر نىين، ھەربۇيە رەگ بەتەنھا بەرھەمەپىنەرى فرىزى كىرگۈزۈشكە دەبىت ۋە دروستەكە تىردەكات. كىرگۈزۈشكە /چوون، ھاتن، پۇيشتن، خەوتن/ لەم چەشەنەن، كەۋاتە دەركىدەى پىكھاتەى (۱)، بى بوونى تەۋاۋكەر

¹⁹⁷ بۇ پۇلەرگەزدىيارىكرىدى ھەندىك كىرگۈزۈشكە، بىرۋانە: ھاتەم ۋەلىيا مەمەد (۲۰۰۹: ۸۲_۸۴)، ئازاد ئەھمەد ھسەين (۲۰۰۹: ۹۵_۹۸)،

مەمەد مەروف فەتەخ (۲۰۱۰: ۳۷۴_۳۷۶)

رېښه پېداوه، بهوش دروسته فرېزه کردارېيه که، $V^- [V^0]$ ده بېت. پروانه (۲۰) و هه نښه کانی بونیاتنانی له هیلکاری (۲۷) دا.

۲۰. ا. /چون/:

ب. چ + [...]

هیلکاری (۲۷)

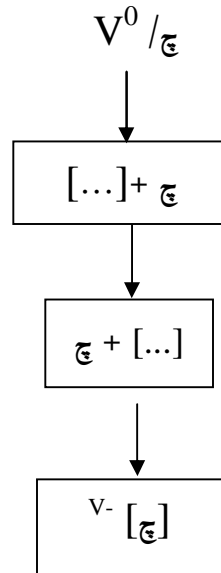

۲. پ

ئو کردارانه ی په پره وی یاسای (۱۷، ب) ده که ن، ئه گه رچی نواندنی فرهه نگیان له فورمدا وه که کن، که $V^0 + [Y]$ یه، به لام ناواخنی کرداره فرهه نگیه کان له یه کجیاوازن، بویه Y ، گوراپوکه بۆ گرتنه وه ی ئو ته واوکه ره جیاوازنه، به جوریک په یوه ست به جیاوازی زانیاری پوله ره گه زیانه وه به کارده بریت، که دواتر له سینتاکسدا به پی جوری ئارگومینته داواکراوه که، ناوده نرین. له م پوه وه یاسای (۱۷)، فورمدا رشتنی فرهه نگی دوو کرداری فرهه نگی جیاواز له خوده گریت:

۱. ئو کردارانه ی په پره وی یاسای (۱۷، ا) ده که ن، ئه وانن، که تیپه رن و ویستیکی فرهه نگی له ناواخنیاندا هه لگراوه، بهوش دۆخ به ته واوکه ره که یان دده ن. وه ک ناوه کردارېیه کانی /خواردن، بردن، کولاندن، شتن، برژاندن، پاککردنه وه، زانین/، که له سینتاکسدا دروسته ی به ره مهینراوی V^- به هویانه وه، ریزبوونیک سینتاکسی له جوری $V^0 + DP$ ی ده بېت.

به وییه ئه مجوره کردارانه، ته واوکه ری که له جوری فریزی دبارخه ری هه لایرده که ن، هه ربویه گوراپوی (Y) ی ناواخنه فرهه نگیه که یان له سینتاکسدا، به AP/DP ناوده نریت، بهوش دۆخی ئه کوزه تیف

به ته‌واوکه‌ره‌که‌یان دده‌ن و هه‌روه‌ک به ته‌واوکه‌ره‌که‌شیانه‌وه گوکردنی فریژی کردارییان ده‌بیٔ،
 دواتریش هه‌ر به هه‌مان دروسته‌وه ریئانده‌دریٔ بینه تیکرده‌ی پیکهاته واتاییه‌که. پروانه (۲۱) و
 تاقیکردنه‌وه‌ی هه‌نگاوه‌کانی بونیاتنانی ئه‌مجۆره فریژه له هیٔکاری (۲۸، ب) دا.

۲۱_ا. /برژاندن/:

ب. برژان + [ماسی]

هیٔکاری (۲۸_ا)

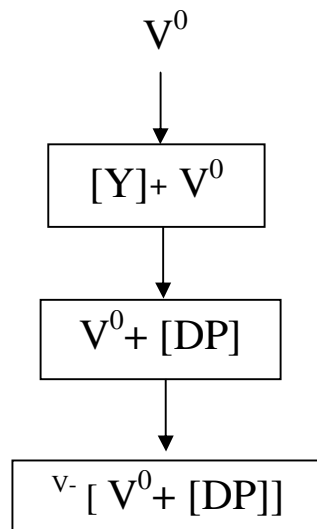

۲.پ

هیٔکاری (۲۸_ب)

برژان / V⁰

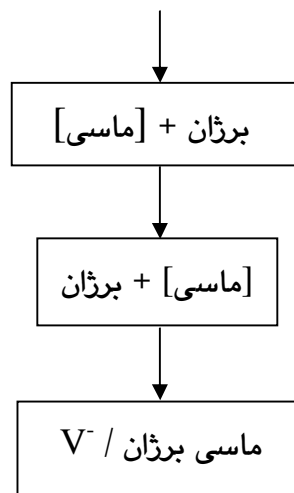

۲.پ

نواندنی سینتاکسی فریژه به ره مهاتووه که ی { ماسی برژان }، له هیلکاری (۲۹) دا نیشانده دریت.

هیلکاری (۲۹)

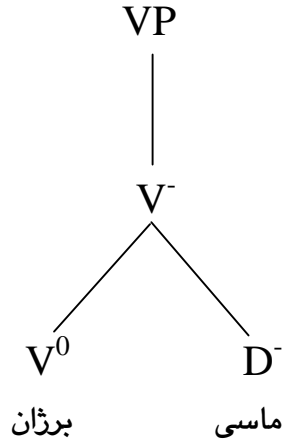

ب. ناوه کردارییه کانی /پیزانین، تیگه یشتن، پیگه یشتن، لیزانین، تیرامان/ په پره وی یاسای (۱۷_ب) ده کەن، که وه ک ناوه کردارییه کانی جوری (ا)، فۆرمدارپشتنه فرهه نگییه که یان $V^0 + [Y]$ یه، که چیی جیاواز له وان، ته واوکه ره که یان له جۆری فریژی پیشناوی ده بیت، چونکه ئەمجۆره کردارانه به هوی پیشناوه فرهه نگییه کانی /پی، تی، لی/ وه هه لگو یزاون، بویه فۆرمی پیشناوه که یان له سینتاکسدا بۆ فریژی پیشناوی ده شکیته وه، به وهش گۆراوی Y پۆله ره گه زیاریکردنه فرهه نگییه که یان، له سینتاکسدا به PP ناوده نریت، هه ربویه کرداره فرهه نگییه کانی له م جۆره، دۆخ به دروسته ی PP یه که ده دن. لیکه وته ی ئەمهش، ده رکده ی پیکهاته سینتاکسییه که بۆ V^- ، دروسته یه کی له جۆری $V^- [V^0 + PP]$ په سه نده کات. پروانه (۲۲) و هه نگاهه کانی دروستکردنی فریژه کردارییه که ی به پیی ریسای پرۆژه سازدان له هیلکاری (۳۰_ا، ب) دا.

۲۲_ا. /لیزانین/ :^{۱۹۸}

ب. زان + [PP] ← لیزان

¹⁹⁸ له و جۆره کردارانه دا، که له سینتاکسدا شکانه وه ی پیشناوی فرهه نگیی بۆ PP بووده دات، بۆ دیاریکردنی ره گی کرداره که، پیشناوه فرهه نگییه که له ره گی کرداره که جیا ده کریته وه، چونکه ته نها ره گ وه ک سه ری فرهه نگیی، توانای هه لاو یترکردنی ته واوکه ری هه یه، له به ره وه ی پیشناوه فرهه نگییه که دۆخی پی نییه، بویه ئارگومینت_داواکه ر نییه، به لکو ته نها وه ک فۆرمیکی ئارگومینت_داواکراو له شیوه ی pp دا جیکه وته ی ته واوکه ر ده گریت. به مپییه فۆرمی /زان/ له سینتاکسدا وه ک ره گی کرداری /لیزانین/ هه ژمارده کریت، نه ک فۆرمی/لیزان/!

هیلکاری (۱-۲۰)

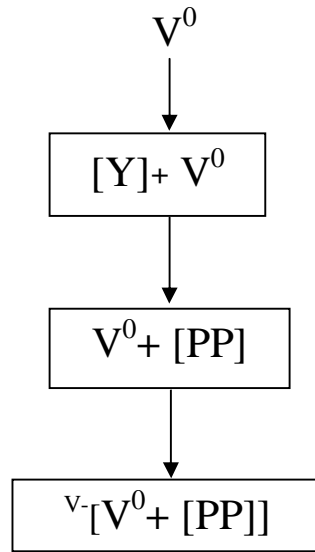

۳.پ

هیلکاری (ب-۳۰)

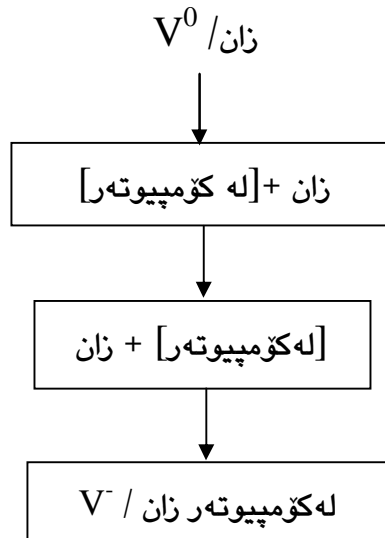

۳.پ

نواندنی سینتاکسیی فریژه به ره مهاتوو هکە ی { له کۆمپیوتهر زان } ، له هیلکاری (۳۱) دا نیشانده دریت.

هیلکاری (۳۱)

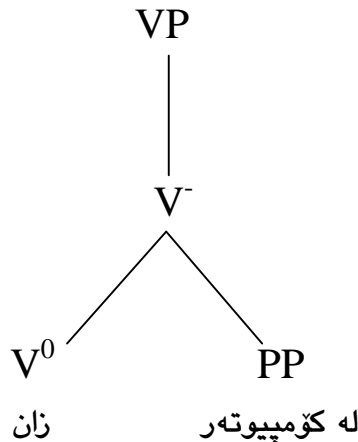

په یوه ست به و کردارانه شه وه، که ناواخنه که یان په پیره وی یاسای فره نگی (۱۸-ا) ده که ن، وه ک /پیکردن، پیدان، لیکردنه وه، لیبردنه وه، تیگوشین، تیخستن، لیبردن/ ^{۱۹۹}، له بهرئ وهی به هوی پیشناوه فره نگیه کانی /پی-، تی-، لی-/ وه ه لگو یزاون، ه مان دروسته ی ئه و ناوه کرداریانه یان ده بیټ، که یاسای (۱۷-ب) په پیره وده که ن، به لام به پی زانیاریه کانی ناواخنه کرداره که، ویستی تیرکردنی فریزه کرداریه که یان جیاواز ده بیټ، به جوریک له پوله ره گه زدیاریکردنی فره نگیاندا دوو ته واوکه ر/ ویستی فره نگی دیاریده کریڼ، که پاش پرودانیان له سینتاکسدا، یه کیکیان دروسته ی PP و ئه وی دیکه شیان دروسته ی DP ی ده بیټ، به وهش دروسته ی فریزه کرداریه که له جور ی دووپه لکیه که پیمانده لیت، کرداره فره نگیه که، که گوکردنی پریدیکاتور ی هیه، سه ره تا فریزه پیشناوییه که وه ک ته واوکه ری فره نگی داواده کات و دوخی ئه کوزه تیغیشی ده داتی، به مه کرداری سینتاکسی V^- به ره مدیت، که له م قوناغه دا له ده رکرده ی یاسای (۱۷-ب) ده چیت، به وپییه ی ه مان دروسته ی هیه، چونکه له ناواخندا ته نها PP یه که ه لگراوه، به لام دواتر کرداره سینتاکسیه که V^- ، ده بیته وه به پریدیکاتور ی سینتاکسی، به واتا سه رو ته واوکه ر پیکه وه ته واوکه ری دووه م، که دروسته ی DP ی هیه، بو پیکه پنانی به شه کردار/ پریدیکات ه لویرده کات، به وهش ته واوکه ری دووه م له چوارچپوه ی پوله ره گه زدیاریکردنی سینتاکسیدا داواده کریټ، که V^- ه که حوکمیده کات و دوخی ئه کوزه تیغیشی پیده دات، پروانه نواندنی سینتاکسی هیلکاری (۳۲-پ)، به مهش V^- یکی دیکه له چوارچپوه ی به شه کرداردا به ره مدیت، هه ربویه ئه و پروژه به ره مهاتووه ی ده چپته ناو پیکه اته ی واتایی (۳) وه، پروژه ی V^- ده بیټ، له مه وه دروسته ی به ره مه پینراوی V^- ، ریزبونه سینتاکسیه که ی

199 محمه د عومه ر عول (۲۰۰۸: ۶۷)، ئه مجوره کردارانه، به (کرداری تیپه ری پیشناوی) ناوده بات.

له جۆری $V^=$ $[[[V^0 + PP]^{V^-} + DP]^{V^-}]$ ده بێت، ئەمەش دەریدەخات، بۆ تێرکردنی دروستەى فریژه کردارییه که، دوو V^- له چوارچۆیهى هەمان فریژی کردارییدا دەشکێنەوهو پرۆژه که تێردەکن. بڕوانه (٢٣) و ههنگاوهکانی بهرهمهینانی فریژه کردارییه که به پێی رێسای پرۆژه سازدان له هیلکاری (٣٢_ا، ب) دا.

شایانی گوتنه، که رهستهکانی سهرو تهواوکه ر له پۆله په گه زدیاریکردنی فه رههنگیاندا به ریزبوونیکی فه رههنگی ده نوێنرێن و ئه وهش ده بێته رێسا کوردییه که پیش کارا کردنی پارامیته ری زمانه که، چونکه سه ره ریزمانییه که وهك وشه ی به ده سه لات، حوكمی تهواوکه ر ده كات و هه لاوێریده كات، به لام وهك پیشتر خرایه پروو، که رهستهکانی سهرو تهواوکه ر له پیکهاته ی سینتاکسی (١) دا به هۆی گواسته وهی تهواوکه ره وه، ریزبوونیکی سینتاکسی وه رده گرن، ئەمەش وه ها ده كات، کرداره سینتاکسییه که له چۆیه ی پۆله په گه زدیاریکردنی سینتاکسییدا، هه مان ریزبوونه سینتاکسییه که ی بۆ هه لاوێرکردنی تهواوکه ری دووهم، که تهواوکه ریکی سینتاکسییه، بپارێزیت (بڕوانه هیلکاری (٢٤_ا، ب))، هه ربۆیه جیکه وته ی سه ره ریزمانییه که، که به پێی رێسای سه رکۆتایی، کۆتایی کرداره سینتاکسییه که ده بێت، له فریژه کردارییه که شدا چه سپاوو نه گۆر ده بێت. ئەم پوونکردنه وان هه وه ده سه لمینن، که کردار له لایه ک پۆله په گه زدیاریکردنی فه رههنگی و له لایه کی دیکه ش پۆله په گه زدیاریکردنی سینتاکسی هه یه و هه ری هه که شیان خاوه نی زانیاری واتایی و سینتاکسی تایبه ت به خۆیان.

٢٣_ا. / لیکردنه وه /:

$$V^= [V^- [[DP] + V^- [[PP] + وهه]]] \text{ ب.}$$

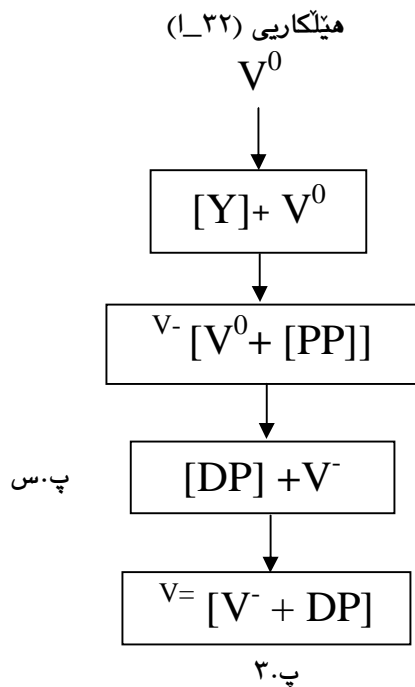

هینکاری (ب_۲۲)

V^0 / کر_هوه

کر_هوه + [له داره که]

[له داره که] + کر_هوه

پ.س

له داره که کر_هوه + سیوه که

سیوه که له داره که کر_هوه / V^-

پ.۲

هینکاری (پ_۲۲)

V^-

V^-

V^-

DP

V^0

PP

کر_هوه

له داره که

سیوه که

وێرای هه‌بوونی یاسای (1_18)، که له‌سه‌ره‌وه خرایه‌پوو، بۆ ناوی کرداری /فی‌کردن/، له پۆله‌په‌گه‌زدیاری‌کردنه‌ فه‌ره‌ه‌نگیه‌که‌یدا ویستیکی جیاواز له‌ئارادایه، به‌جۆریک کرداره‌که دوو ئارگومینت له‌جۆری DP ی داوا‌ده‌کات. له‌هه‌نگاوی په‌که‌مدا، DP په‌کیان له‌گه‌ڵ کرداره‌ فه‌ره‌ه‌نگیه‌که‌دا، V^-

بونیاتدهنیت، پاشان V^- ئارگومینتی دووم ههلاویردهکات و بهوش ئهوهی بهرههمدیت، دروسته‌ی V^- / VP ده‌بیت، که‌واته له‌م جۆره کرداره‌دا، هاوشیوهی ئه‌و کردارانه‌ی په‌یره‌وی یاسای (1_18) ده‌که‌ن، شکانه‌وه‌ی کرداریکی سینتاکسی له‌ناو فریزی کردارییدا پرووده‌دات، بهوش چاوه‌پیده‌کریت فریژه کردارییه به‌ره‌مه‌هاتووه‌که دروسته‌یه‌کی له جۆری V^- / VP $[[[V^0 + DP] V^- + DP] V^-]$ له یاسای (1_18) ب.دا په‌سه‌ندبکات. له‌مه‌وه سه‌رباری یاسای (1_18)، نواندنی فره‌هنگی کرداری (24) له یاسای (1_18) ب.دا په‌شنیازده‌کریت.

24_ / فی‌کردن /

(18) ب. $[Y] + [[Y] + V^0]$

بروانه هه‌نگاوه‌کانی به‌ره‌مه‌ینانی فریژه کردارییه‌که‌ی {تۆ فی‌ی درومان کر} به‌پیی ری‌سای پرۆژه‌سازدان له هیلکاری (33_1) ب.دا.

هیلکاری (33_1)

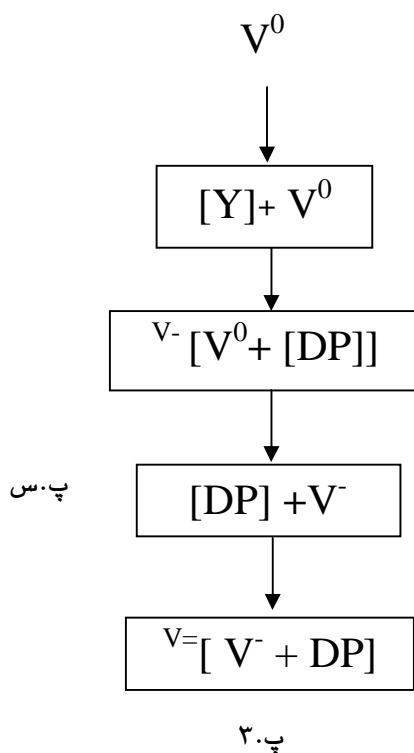

هیلکاری (۳۳_ب)

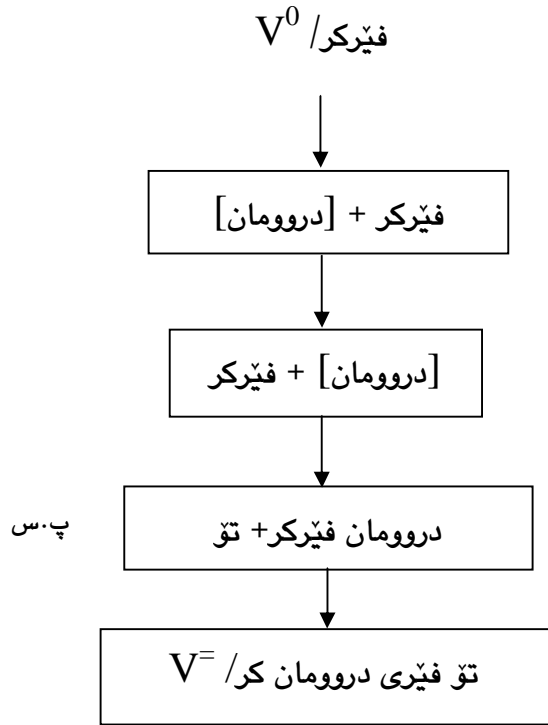

پ.س

۳.پ

نواندنی سینتاکسی فریزه به ره مهاتووه که ی {تو فیرومان کر}، له هیلکاری (۳۳_پ) دا نیشانده دریت.

هیلکاری (۳۳_پ)

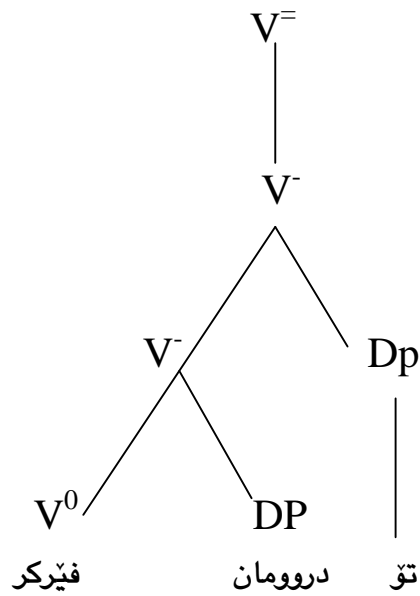

۱/۲_۱_۵_۳ کرداری سینتاکسی V^-

پاش ئه وهی بۆ به ره مه پئانی دروسته ی فریزی کرداری له چوارچۆیه ی پئساکانی پرۆژه سازاندا، په یوه ست به بنه ماکانی تیۆری X_bar هوه هه ردوو بنه مای هه بوونی سه رو پئسای دووپه لکیپانه جیبه جیبه بن، ده رکرده ی پیواژۆی یه کگرتنی سه ری کرداری فه ره نگی V^0 و ته واوکه ره که ی له سینتاکسدا، دروسته ی کرداری سینتاکسی V^- ده بیئت، که تییدا ئه و ویسته فه ره نگیه ی سه ر به پیی تیۆری پۆله ره گه زدیاریکردن و په یوه ست به زانیاریه کانی ناواخنی کرداره که وه هه لاویژیده کات، له سینتاکسدا جیبه جیبه بیئت، ئه مه ش به خشکه یی ئه وه ده رده بریئت، که کرداری فه ره نگی V^0 ، ته نها زانیاریه سینتاکسی و واتاییه کانی تییدا هه لگیراوه، که به هۆی قوئاغی پئش_سینتاکسیه وه له ریزبوونیکی فه ره نگییدا ده نوینرین، هه مبه ر به مه له ناو دروسته ی کرداری سینتاکسییدا، پیوستیه کانی سه ر بۆ پیکه پئانی فریز، له ناو پیکهاته سینتاکسیه کاندای تیرکراوه، جگه له وهی، له م قوئاغدا به هۆی لیسانی پارامیته ره وه، سه رو ته واوکه ره له ناو دروسته ی V^- دا ریزبوونیکی سینتاکسیان هه ن. له مه وه "فریزی کرداری له زمانی کوردییدا پرۆژه ی ره گی کرداره کانی" ^{۲۰۰۰}، که وه ک دروسته یه کی بیکه موکوری (هه ندیک جوریان پاش پۆله ره گه زدیاریکردنی سینتاکسی، ئه وانیه ی په یره وی یاسای (۱۸) ده که ن)، ده بنه تیکرده ی پیکهاته واتاییه که.

گرنگه ئامازه به وه بدریئت، که له زمانی کوردییدا پرۆژه ی کرداره سینتاکسیه به ره مه اته وه کان V^- به به راورد له گه ل کرداری فه ره نگی V^0 دا، زۆرترو فراوانترن، به پیچه وانیه ی کرداره فه ره نگیه کانه وه، که که م و سنوردارن، به ویپییه ی ویست و داواکاری کرداری فه ره نگی وه ک سه ریکی پرۆژه سازده ر، له پرووی واتاوه و په یوه ست به جۆری زانیاریه کانه وه ده گۆرین، ئه مه ش ئه و کردارانه ده گریته وه، که له گه ل ته واوکه ره کانیاندا نه بوونه ته دانه / توخمیکی فه ره نگی، به لکو په یره وی یاسای (۱۷) ده که ن، لیکه وته ی ئه مه ش ئه و راستیه ده رده بریئت، که: (ا) ته واوکه ری ئه مجۆره کردارانه دیاریکراو و نیشانه کراو نیین، به لکو له سینتاکسدا مارکه یانلیده دریئت. (ب) پرۆژه ناوه ندیه به ره مه اته وه کان به هۆی V^0 هوه، پرۆژه ی جۆراوجۆری V^- ده بن. بۆ نمونه له (۲۵) دا پیده چیت جیکه وته ی ته واوکه ره، به یه کیک له DP یه کانی {کتیب، شیعر، رۆمان، چیرۆک، پۆژنامه، گۆفار، وتار، په خشان... تاد} پربکریته وه، که V^0 هه که له سینتاکسدا وه ریده گریئت، به وه ش کرداره فه ره نگیه که ی / خوین_هوه /، چه ندین پرۆژه ی جیاوازی کرداری سینتاکسی، په یوه ست به جیاوازی ته واوکه ره وه بونیاده نیئت (بروانه هیلکاری (۳۴)).

هیلکاری (۳۴)

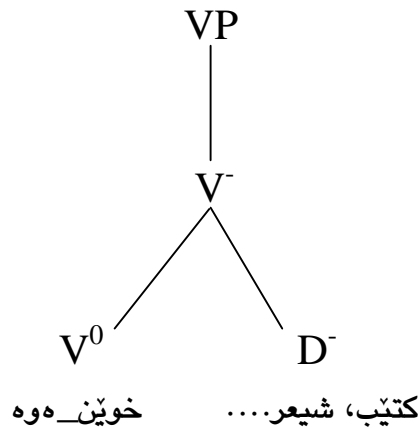

سهرباری ئهوهی، ئه و کرداره فهرهنگیانهی پهیرهوی یاسای (۱۷_۱) دهکن، له و پروهوه، که وشه ی به دهسه لاتن، به هوی داواکردنی ته واوکه ره وه پیده چیت چندين پرژهی سینتاکسیی جیاوازی V^- به ره مبهینن، که چیی سیمانتیکیانه له هه لاویرکردنی ته واوکه ردا نازاد نیین، به لکو ریکه وتنی واتایی نیوان سهرو ته واوکه ر، به ربه ست له به رده م فراوانکردنی دروسته که دا داده نین، چونکه پیوه ری هه لاویرکردنی ویستی فهرهنگی له پوله ره گه زدیاریکردنی فهرهنگیانه، به کۆت و مهرجه واتاییه کانی هه لاویرکردنی سیمانتیکیی کرداره وه به نده، به وهش کۆتوبه نده واتاییه کان ریگه ناده ن ناخپوه سه رپشکیانه دروسته ی کرداره سینتاکسییه کان به ره مبهینیت، وه ک له نمونه کانی (۲۶) دا پاسادانکراوه.

۲۶. /خواردنه وه/:

ا. ئاو خواردنه وه

ب. * به رد خواردنه وه

(۲۶_۱) دروست و ریگه پیدراوه، چونکه په یوه ست به زانیارییه واتاییه کانی سه ره ریژمانییه که ی کرداره وه، که که ره سه ته ی به دهسه لاتن، ریکه وتنی واتایی له نیوان ئه و فیچه رانه ی سه رو ته واوکه ردا هه ن، که سه ره فهرهنگییه که ده ی کاته مهرجی ده ستنیشانکردنی ویسته که ی، وه ک هه بوونی فیچه ره کانی [+شلیی، +شیاویی خواردنه وه] تیدا، به پیچه وانه وه نادرستی (۲۶_ب)، بۆ پیشیلکردنی مهرجی واتایی کرداره فهرهنگییه که له هه لاویرکردنی ته واوکه رداو ریکه که وتنی فیچه ری واتایی نیوانیان ده گه ریته وه، بۆیه ریگه نادریت دروسته که روو بدات.

۱/۲_۱_۶ پروژە سینتاکسیه کانی پِشناو P⁰ 201

پِشناوه کان له زمانی کوردیدا هاوشیوهی پۆله رەگەزەکانی (ناو، ئاوه لئاو، کردار) هکان، سەری فەرەنگیەن و بە پیتی رِیسای پروژە سازدان و لە سەر بنەمای رِیسای دووپەلکی، پروژە ناوەندیەکانی له چەشنی فریز بەرەمدینن. پەییوەست بە فۆرم و گۆکردنەوه، پِشناوه کان دوو فۆرمی جیا یان هەن: (ا) فۆرمی پِشناوه فەرەنگیەکان P⁰، فۆرمەکانی /پـیـ، تـیـ، لـیـ/، که بۆ هەلگواستنی ناوی کرداری نوێ کاردەکن²⁰²، بە وهش دەروازە ی زانیاری کردارە بنەرەتییه که، بۆ دەروازە یه کی نوێ دەگۆرن²⁰³. (ب) پِشناوه سینتاکسیه کانی /هـ، بهـ، بۆـ/، ئەمجۆره له سینتاکسدا گۆدەکن و به توخمی فەرەنگی پروژە سازدەر هەژماردەکرین، بە وهش هاوشیوهی سەرە فەرەنگیەکانی دیکە، له قوئاغی پِشـ سینتاکسیاندا ویستە فەرەنگیەکان دیا ریدەکریت، بە لام بە پِچە وانە ی سەرە فەرەنگیەکانی دیکە وه، ریزبوونی فەرەنگیان له قوئاغی پاش فەرەنگیدا، پەیکالی ریزبوونه سینتاکسیه کە یان دەبیت له ناو پِکھاتە ی (۲) دا، ئەمەش وادەکات له بەرەمپینانی فریزی پِشناوییدا، گواستنه وهی تەواو کەر پوونه دات، وه ک له یاسای (۱۹) دا نیشان دراوه، بە لکو بە هەمان ریزبوونه وه جیکه وته ی پِکھاتە واتاییه که پرده کە نه وه، هەر له بەرئە وه شه (ا) به پیتی رِیسای جیهانی کاردەکن، واتە رِیسای تاییه تی پەیکالی رِیسای جیهانییه که یه، ئەویش به و پِییه ی پِشناو له هەموو زمانەکاندا سەر سەر تاییه و ئاراسته ی پیدانی دۆخی ریزمانیان له راسته وه بە رهو لای چەپ دەبیت، (ب) پِشناوه کان وه ک هەموو سەرە ریزمانییه کانی تر، له سینتاکسدا نواندنی سینتاکسیان دەبیت و ئاستی نواندنه کە یان دەبیتە PP، بروانه هیلکاری (۳۵).

[Y] + P (۱۹)

هیلکاری (۳۵)

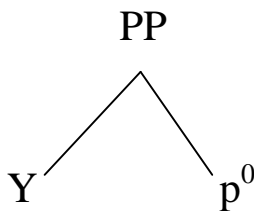

پوونکردنه وه کان پیمانده لێن، که بۆیه پِشناوه سینتاکسیه کان به سەری فەرەنگی دادەنرین، چونکه راسته وخۆ له فەرەنگه وه وەر دەرگیرین و دەبنه تیکردە ی پِکھاتە ی سینتاکسی (۲)، واتە پاش

²⁰¹ به پیتی هەندیک سەرچاوه، پِشناوه کان له تەک (دیارخەر، واژه گۆکەر، تاف) دا، به کە تیگۆری ئەرکی دادەنرین. CARNIE, A. (2011: 337)

²⁰² بۆ زانیاری، بروانه: ئەوپرەحمانی حاجی ماری (۲۰۰۰: ۷۳)

²⁰³ بۆ زانیاری زیاتر، بروانه: محەمەد مەرروف فەتاح (۲۰۰۱: ۱۷۲-۱۷۳)

ئەوھى لە پۆلە پرەگە زىيارىكىردنى فەرھەنگىياندا تەواوكەرىك داوادەكەن^{۲۰۴}، ئەوكات P^0 و Y پىكەوھە لەناو پىكەھاتە سىنتاكسىيەكەى (۲)دا پروودەدەن، دەرکردەى پىرۆسەكەش، فرىزىكى فەرھەنگىيە لەجۆرى فرىزى پىشناوى PP دەبىت، بىروانە (۲۷) و ھىلكارىيە (۳۶).

۲۷. لە $[Y]$

ھىلكارىيە (۳۶)

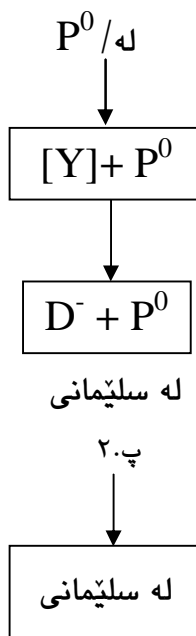

۲.پ

پەيوەست بە پىشناوھە فەرھەنگىيەكانى /پى، تى، لى/وھ، وھك ئاماژەى پىدرا، ناوھە كىردارىيەكانى لە جۆرى /پىزانىن، تىگەيشتن، لىيورن، لىخوشبوون/^{۲۰۵} ھەلدەگوپىزن، كە لە قوناغى پىش-سىنتاكسىياندا پەپرەوى ياساى فەرھەنگىيە (۱۷-ب) دەكەن، بەوھش ئەم پىشناوھە فەرھەنگىيانە لە سىنتاكسىدا فۆرپمەكەيان بۆ فۆرپمى پىشناوى سىنتاكسىيە دەشكىتتەوھو وھك سەرى رىزمانىيە ھوكمكەر گۆدەكەن، بەجۆرىك فۆرپمى /پى/ بۆ { $Y +$ بە }، فۆرپمى /تى/ بۆ { $Y +$ لە }، پىشناوى /لى/ بۆ { $Y +$ لە } دەشكىتتەوھ، بەوھش دروستەى PP ى بەرھەمدىنن (بىروانە (۲۸))، ئەوكات پىشناوھە سىنتاكسىيەكە ھوكمى تەواوكەرەكەى دەكات و دۆخى رىزمانىيە پىدەدات. لەمەوھە دروستەى سىنتاكسىيە فرىزە كىردارىيەكە بۆ كىردارە فەرھەنگىيەكانى سەرەوھە، دروستەيەكى لە جۆرى

²⁰⁴ Haegeman, L. (1994: 103)

²⁰⁵ بۆ زانىبارى زىاتر لەبارەى ناوى كىردارىيە ھەلگۆپىزراو پەيوەست بە پىشگرە فەرھەنگىيەكانى /پى، تى، لى/وھ، بىروانە: ئارام

$V^- [V^0 + pp]$ یان دەبیئت.

۲۸. ۱. من له ئەو دەبوریم. /لیبوردن/

ب. ئەو له مەبەستی من دەگات. /تیگەیشتن/

پ. من به دلسۆزی ئەو دەزانم. /پیزانین/

پوونکردنەوهکان دەریدەخەن، (ا) پێشناوه فەرهنگییەکان، زانیاری واتایی گشتییان تێدایە، که له سینتاکسدا پوونەبنەوه. (ب) پاش شکانەوهیان له سینتاکسداو بەرهمهینانی فریزی پێشناوی PP، دۆخی پیزمانیی به تەواوکەرەکانیان دەدەن، ئەمەش بەخشکەیی ئەوه دەردەبریت، که ئەو پێشناوانە، بەفۆرمە فەرهنگییەکانەوه توانای پیدانی دۆخیان نییە، واتە دۆخەر نیین^{۲۰۶}. گرنگە ئەویش بگوتریت، فریزە پێشناوییەکانی (۲۸)، ئارگومینت_داواکراوی ناوکی کردارەکان، بۆیە هەبوونیان لەناو دروستە فریزە کردارییەکاندا خورتییە، چونکه "بەشیک" له رستە کوردی بههۆی فریزی پێشناوییەوه وهك پیکهینیککی چهسپاو تەواوکردیت، واتە دەبیئتە بەشیککی بنجی له فریزە کردارییەکان^{۲۰۷}، بەپێچەوانەیی ئەو فریزە پێشناوییانە، که گۆکردنیان ئاوەلکردارییانەوه لهناو دروستە فریزە کردارییەکاندا سەریشکین^{۲۰۸}.

جیی سەرنبه، جگه له و ناوه کردارییانە (۲۸)، که فۆرمی هەلگۆیزاویان هەن، ئەو کردارە لیکدراوانەش^{۲۰۹}، که پێشناوه فەرهنگییەکانی /پـ، تـ، لـ/ بوونەتە بەشیک له دروستە مۆرفۆلۆژییان، ئەوانەیان، که پەیرهوی یاسای (۱۷_ب) دەکەن، فریزە پێشناوییانەکان، که له ئەنجامی شکانەوهی پێشناوهکانەوه له سینتاکسدا بەرهمەدین، وهك ئارگومینت گۆدەکەن (بروانە فریزە هیل_بەژێردا هاتووکانی (۲۹))، ئەمەش بۆ ئەوه دەگەریتەوه، که به هەمان شیوهی ناوه کردارییەکانی /پیزانین، تیگەیشتن، لیبوردن/، PP یەکان له پۆلهگەزداریکردنی فەرهنگیی کردارەکاندا وهك ئارگومینت_داواکراوی ناوکی، دیاریدەکرین، هەربۆیە وهك تەواوکردن و له لایەن کردارە فەرهنگییەکانەوه دۆخیان پێدەدریت، لیکهوتەیی ئەمەش، فریزە کردارییەکان دروستەیهکی لهجۆری $V^- [V^0 + PP]$ پەسەندەکات. بەمەش لابرندی ئەو تەواوکرانە، که لینی سینتاکسی و واتایی دروستەکان و رستەیهکی ناریزمانیی بەرهمەدین (بروانە (۲۹_ت)).

۲۹. ۱. من پوو له ئەو دەنیم. /پوولینان/

²⁰⁶ بروانە: ۵_۳/۳، ل (۱۹۸_۲۰۲)

²⁰⁷ تالیب حسین عەلی (۱۹۹۸: ۲۲)

²⁰⁸ بروانە: ۷_۱/۲، ل (۱۱۸_۱۴۴)

²⁰⁹ بروانە: محەمەد عومەر عەول (۲۰۰۱: ۸۸_۸۹)

ب. دهشنى چاوى له من كرد. /چاويليكردن/
 پ. زانا دهستی به كارهكه كرد. /دهستيپيكردن/
 ت. * من پوو دهنيم

ئەمەش دەمانگەيەننیتە ئەو ئەنجامەي، كه پرۆژە سینتاکسییەکانی پيشناو، به پيی جۆرو ویستی فەرهنگی کردارهكه، دوو نواندنی سینتاکسیی جیايان هەن: (۱) له گەل دروستەي کرداره فۆرمگۆراوهکانی (۲۸) و (۲۹) دا، ئەوانەي په پیرهوی یاسای (۱۷-ب) دهکەن، نواندنی تهواوکهریان دەبیّت، واتە وهك ئارگومینت پیویستی ناوخن کردارهكه تیّردهکەن. (۲) هەمان دروستەي فریزه پيشناوییهکان، به گشتی له گەل ئەو کردارانه دا، كه په پیرهوی یاسای $V^0 + \dots$ دهکەن، به تایبەت ئەوانەي پيشناوی /پی، تی، لی/ له دروستهکانیاندا نیین، په یوهست به پیدانی زانیاری زیاترو په سنکردنی پوودانی کردارهوه، نواندنی AdvP یان دەبیّت، بۆیه تهواوکهر نیین، به لکو که رهستهي سه ریشکین، وهك دواتر له فریزی ئاوه لکردارییدا دهخرینه پوو.

۱/۲-۱-۷ فریزی ئاوه لکرداری

ئاوه لکردارهکان وهك پیکهاتهیهکی سه ربار^{۲۱۰}، فەر جۆرنو په یوهست به ئەدگاری سیمانتیکی نواندنهکانی کردارهوه، ئەو زانیارییهانه په سندهکەن، كه له ناو دروستەي کرداردا به مۆرفیم ده رناخرین، له م پوو هه وه "له بهر ئەوهی ئاوه لکردار ناشکیتەوه، وهك وه چه گروپیکی Subgroup واژه گۆکه رهکان پۆلینکراوه"^{۲۱۱}. ئاوه لکردارهکان له پووی دروستهوه دوو جۆرن: (ا) ئاوه لکرداری فەرهنگی Adv^0 ; ئەوانەن، كه به زانیارییه سینتاکسیی و اتاییهکانیانەوه له فەرهنگدا هه لگراون و به گشتی له زمانهکانی جیهاندا ژماره یان که مه. له کوردییدا وشهکانی /زوو، درهنگ/^{۲۱۲} له جۆری ئاوه لکرداری کاتیی فەرهنگیین، كه خاوهنی فۆرمیکی بنه رتهین. (ب) ئاوه لکرداری سینتاکسیی Adv^- ; ئەو جۆرانه ده گرنه وه، كه له سینتاکسدا به هۆی جیکه وته و هه بوونی واتای ئاوه لکردارییه وه به ره مده هینرین،

²¹⁰ سه ربار له پووی سینتاکسه وه لاده بریّت، چونکه لابردنی، نابیتە هۆی ناریزمانی بوون. محەمەد عومەر عەول (۲۰۰۸: ۲۷). هه ره وهك له م لیکۆلینه وه یه شدا، /سه ربار/ به واتای /سه ریشکی/ به کارهینراوه، كه چیی به بۆچوونی هه ندیک توژەر، سه ربار ئەو سه گمینته وابه ستانه ی کرداری لیکدراون (یان دارپژراون)، كه له ناو رسته دا له بناغه کردارییهکانیان جیا ده بنه وه و جیکه وته ی ئارگومینتیك ناگرن. ئارام ره شید مه جید (۲۰۱۶: ۱۰۶).

²¹¹ محەمەدی مه حویی (۲۰۱۱: ۲۱۷)

²¹² ا. ئازاد ئەحمەد حسه یین (۲۰۰۱: ۳۹)، فۆرمهکانی /زوو، درهنگ/ به ئاوه لئاو داده نیّت.

ب. جگه له فۆرمهکانی /زوو، درهنگ/، ئەدقیربهکانی /هیشتا، دیسان، خۆزگه، رهنگه، کاشکی، هه لبهت، هه رگیز،... هتد/ و پيشگره سینتاکسییەکانی /رۆ، هه ل، دا، ش، به هۆی به خشینی واتای ئاراسته کردنی شوینەوه، وهك ئەدقیربل گۆدهکەن. بۆ زانیاری زیاتر، بپروانه: سه رچاوه ی پيشوو، ۲۷

بەمەش پېشبینى ئەو دەكرىت، مۆرفۆلۆژىيە سىنتاكس بەھۆى دروستكردىنى وشەى مۆرفۆلۆژىيە و بەرھەمھېنەنى دروستەى سىنتاكسىيەو، ئەو كەلئە واتاىيانە پېرېكەنەو، كە پېدەچىت لە فەرھەنگى زمانەكەدا ھەبن. بەوېپىيەى "ئەو چەمك و ناوەرۇكانەى ھەن و سىمەى فرېزەشكاوھەكانى ناو بەشە كرادار (Predicate) نىشانەدەن، لە مۆرفۆلۆژىيە و سىنتاكسدا فۆرمىيان بۆ دادەپېژىت و بەجەستەدەكرىن"²¹³.

1/2_1_2_1 فرىزى ئاوەلكردارى و مەوداكانيان

بەپشتبەستەن بە ئەو بنەمايەى، لەناو ھەر توخمىكى فەرھەنگىدا بەلايەنى كەمەو چوار زانىارىيە ھەن: (1) زانىارىيە فۆتۆلۆژىيە، (2) زانىارىيە مۆرفۆلۆژىيە، (3) زانىارىيە سىنتاكسىيە، (4) زانىارىيە سىمانتىكىيە، لەناو ئاوەلكردارە فەرھەنگىيەكانىشدا دوو لەو زانىارىيانە بۆ پېواژوى پېدانى واتاى ئاوەلكردارى بە دانەى تر، گرنگ و پېويستەن، ئەوانىش: (1) زانىارىيە سىنتاكسىيە، كە بە دروستە، پۆلەرەگەزۇ جىكەوتەى بەكارھېنان_ئەركى سىنتاكسىيە_ھەو پەيوەستە. (2) زانىارىيە واتاىيە، بە كات و شوئىن و چۆنەتەى پوودانى كرادارەو بەندە. بەوھش زانىارىيەكانى (كات، شوئىن، چۆنەتەى)، فىچەرى ئاوەلكردارىين و بەھۆى فۆرم/ دروستەى ئاوەلكردارىيەو لە فەرھەنگدا پەسنكران.

گرنگە ئاماژە بەوھش بەدرىت، ئەگەرچى فرىزى ئاوەلكردارىيە، پېرۆژەى سەرى رېزمانىيە ئاوەلكردارە²¹⁴، واتە ئاوەلكردارەكان ھەك سەرى AdvP گۆدەكەن²¹⁵، كەچىي ئاوەلكردارەكان لە جۆرى فرىزى ھەلواسراون، بەوېپىيەى "ئەو پېكھاتانە لەلايەن پرىدىكاتەو داواناكرىن"²¹⁶، بۆيە لە دەرەوھى پېرۆژەسازدانان، چۆنكە ئارگومېنت_داواكراو نىين و بەھۆى وشەى بەدەسەلات/ پېرۆژەسازدەرەكانەو بەرھەمناھىنرىن، بەلكو سەرىشكىيانە لە سىنتاكسدا بونىاتدەنرىن. لەلايەكى دىكەو، ئاوەلكردارى كاتىيە لەو پووەو، كە پەيوەستەن بە پېدانى زانىارىيە لەبارەى كاتەو، لەناو بەشەكردارداو لە سنورى فرىزى تافدا پوودەدەن، نەك فرىزى كرادارىيە، چۆنكە "فرىزى كرادارىيە لە زمانى كوردىدا پېرۆژەى رەگى كرادارەكانن. لەبەرئەوھى رەگەكان تافىيان تېدا نىيە، بۆيە ئاوەلكردارى كات ناچنە (Specifier/Spec.) ي فرىزە كرادارىيەكانەو"²¹⁷. بەپېچەوانەو ئاوەلكردارى شوئىن و چۆنەتەى، جىاواز لە ئاوەلكردارى كاتىيە، بە فرىزى كرادارىيەو ھەلدەواسرىن و تۆدى VP

²¹³ عەبدولجەبار مستەفا مەعرووف (2012: 264)

²¹⁴ MATTHEWS, P. (2007: 10)

²¹⁵ WEKKER, H. & HAEGEMAN, L. (1996: 61)

²¹⁶ Baker, A. & Hengeveld, K. (2012: 146)

²¹⁷ عەبدولجەبار مستەفا مەعرووف (2012: 268-269)

حوكمياندهكات، چونكه له لايه ك سيمانتيكييانه به خستنه پرووی زانیاری له باره ی شوین و چۆنیه تی پوودانی کرداره وه په یوه ستن، له لایه کی دیکه شه وه، جگه له هه بوونی مۆرفیمی تاف، له ناو کرداردا هیچ مۆرفیمو نیشانه یه کی دیکه، ئاماژه پیدره ی چۆنیه تی و شوینی پوودان نین.

٢_٢_١_١/٢ ئاوه لکرداری کاتی

وهك پيشتر ئاماژه ی پیدرا، خودی ئه و زانیاریه واتایی و سینتاکسیانه ی له ناواخی ئاوه لکرداری فهره نگییان، ده بن به پیوه رو بنه ما بۆ به ره مه پینانی فریزی ئاوه لکرداری سینتاکسی. هه ربۆیه کاتیک ده رفه ت به پۆله ره گه زه کانی دیکه ده دریت ده رکه وتنی ئاوه لکرداریان هه بیته، که سیمانتيكييانه په یکالی نیشانه کانی ئاوه لکرداره فهره نگییه کان بن، چونکه "هه بوونی ئاوه لکرداری کات له فهره نگی زمانی کوردییدا، به واتا هه بوونی جیکه وته ی سینتاکسی و نیشانه ی ئاوه لکرداری" ^{٢١٨}، واته بوونی ئه و (Adv⁰) یانه له فهره نگدا، به لگه یه بۆ هه بوونی زانیاری سینتاکسی و واتایی، بۆ ئه مه ش ده بیته ئه و فیچه رانه هه لبه پینجین، که زانیاری ئه بستراکتی ناواخی ئاوه لکرداره کانن، تا ببنه پرنسیپی به کاربردی ئاوه لکرداریان هه ی پۆله ره گه زه کانی دیکه. بۆ نمونه ته نها ئه و ناوانه رپیانده دریت له سینتاکسدا جیکه وته ی ئاوه لکرداره کانی /زوو، درهنگ/ بگرن، که له پرووی واتاوه به هه مان شیوه ی ئه و ئاوه لکردارانه، فیچه ری کاتیان تیدا بیته، که واته بۆ ئه و توخمانه ی، خویان واتای ئاوه لکرداریان تیدایه، خسته ی (٢) نه خسه ده کیشریته.

خسته ی (٢)

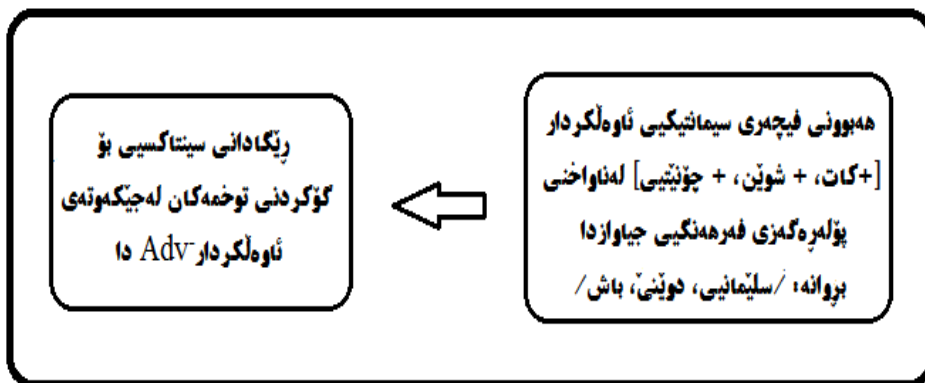

فۆرمه كانى /پاييز، هاوين/، بۆيه ده توانن له جيكه وتهى سينتاكسىي ئاوه لكرداره فهره نغيه كاندا بېن، چونكه ههردوو كيان له زانباريي ده برپيني واتاي كات و نيشانه كردنيدا هاوبه شن، به ده برپينيكي ديكه، هه مان فيچه رى [كات+] ههردوو پۆله په گهزه كه كۆده كاته وه، به لام له بهرئه وهى /پاييز، هاوين/ سه ر به پۆله په گهزى ناو N^0 ن، ئه و فرېزانه ي به هۆى ئه م ناوانه وه به ره مه ده هينرين، ته نها فرېزى ديارخه رى ده بن (بروانه (۳۰-))، بۆيه تواناي بوون به ئاوه لكرديان نيه، مه گه ر به هه مان زانباريي [كات+] وه له جيكه وتهى سينتاكسىي ئاوه لكرداردا به كاربه ينرين، ئه وكات له جوړى فرېزى ئاوه لكردييئاساي سينتاكسىي ده بن.

۳۰- ا. هاوين زوو گه رايه وه.

ب. پاييز سه يرانيكمان ريكخست.

پ. سه يرانيكمان ريكخست.

ت. مانگى يانزه / رۆژى ۷ ي مانگى يانزه سه يرانيكمان كرد.

فرېزه هه لواسراوه كان له سينتاكسدان، به وهش ئاوه لكرداره كان جگه له /زوو، درهنگ/، نواندى فهره نغي X^0 يان نيه، هه ربۆيه هاوشيوه ي ئارگومينتى ده ره كىي، راسته وخۆ ده چنه ناو پيكهاته ي (۳) وه و ده كرين به فرېز. بۆ نمونه په يوه ست به گوگردى بكه رييه وه، له (۳۰-)) دا {هاوين} ده توانيت گوگردى DP ي هه بيت، به وهش گوگردنه فرېزييه كه ي رييده دات راسته وخۆ له ناو دروسته ي قوول/ پيكهاته ي (۳) دا دابنريت، بى ئه وه ي پيوستى به برپنى پيكهاته سينتاكسييه كانى پيش قوناغى واتاي هه بيت (بروانه هيلكاريى (۳۷)). ناوه كه ده بيته DP يه كى دۆخدار، چونكه (ا) واداده نريت هه موو بكه ريك نواندى فهره نغي $D^0 + [Y]$ ي هه يه، واته به هۆى سه ريكي ده رنه برراوه وه دروسته كه به ره مه ديت، به وهش {هاوين} وهك به شه بكه ر جيكه وته ي Spec ده گريت، Spec^{۲۹} يش جيكه وته ي كه ره سه ته يه كى دۆخداره. (ب) خالى (ا) پاساوى سينتاكسىي بۆ ئه وه ده هينيتته وه، كه DP ي {هاوين} له ريساي پرۆژه سازدانى فراوانكراودا راسته وخۆ ده چيته ناو پيكهاته واتاييه كه وه، هه روهك هه مان ليكدانه وهش بۆ AdvP ي {هاوين}، ده سته دات (بروانه هيلكاريى (۳۸)).

²¹⁹ بشروانه: عرفان مستهفا حمه رحيم (۲۰۰۳: ۳۶)

هیلکاری (۳۷)



هیلکاری (۳۸)

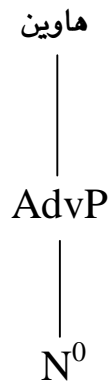

له (۳۰_ب) دا له بهرئه وهی {پاییز} جیکه وتهی ئاوه لکرداری گرتووه، که واته هیچ دۆخیکی نابیت، چونکه ئاوه لکردار له وه که رهسته زمانیانیه، که نه دۆخ دهدات و نه دۆخیش وهرده گریت. ههروهک بۆ دۆزینه وهی جیکه وتهی ناوه که /پاییز/، پشت به زانیارییه سینتاکسی و واتاییه کانی /زوو، درهنگ/ به ستراره، به وهش ئه وه که رهسته /ناوانه ی له پرووی واتاوه په یکالی ئاوه لکرداره فرههنگییه کانی /زوو، درهنگ/ بن، ده توانن له جیکه وتهی ئه واندایا ئاوه لکردار ئاسا پووبدهن (بروانه هیلکاری (۳۹))، که ده ریده خات، /پاییز/ وهک توخمیکی فرههنگی N⁰، راسته وخۆ جیکه وتهیه که له پیکهاته ی (۳) دا ده گریت، که گوگردنی فریزی له جۆری Adv⁻ ی ده بیت، دواتریش جیکه وته هه لواسراوه که ی هیلکاری (۴۰)، بۆچونه که پشتراسته کاته وه، به وپییه ی به ناویک پرکراوه ته وه، که جیکه وته سینتاکسییه که ی، گوگردنی فریزی ئاوه لکرداری ئاسای پیبه خشیوه، به وهش N⁰ ی /پاییز/، نابیته تیکرده ی هیچ کام له پیکهاته سینتاکسییه کانی (۱، ۲)، به لکو له بهرئه وهی په یوه ست به جیکه وته که یه وه که رهسته یه کی

سەرپشكییه، بۆیه گۆكردنه فریزییه كه ی، ملكه چی جیبه جیكردنی ئه و مه رجه سینتاكسییانه نابیت، كه بۆ گۆكردنی هه ر فریزیك له ئارادان.

هیلکاریی (۳۹)



هیلکاریی (۴۰)

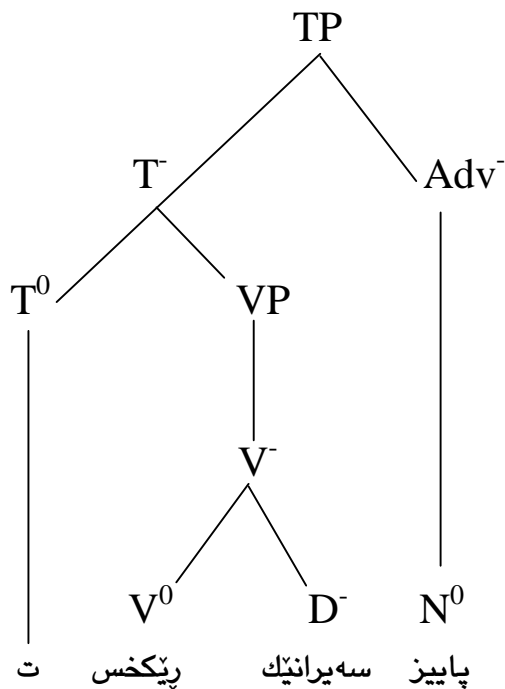

له (۳۰_پ)دا، له بهرئه وه ی تافی كرده كه تافیكى ئه بستراكتی رابردوه، بۆیه زانیاریی په های له سه ر دیاریكردن و نیشانه كردنی كات تیدا نییه، به لكو ته نها زانیاریی له باره ی پوودانی كرده كه له رابردودا ده سته خات، له بهرئه وه زانیارییه كان كراوه و نادیاریکراو ده بن، هه ربۆیه "تاف وه ك

که تیگورییه کی گراماتیکی، پیویستی به نیشانه کردن ههیه بههوی که تیگورییه کی دیکه وه^{۲۲۰}، بۆ نمونه ئەو زانیارییهی له (۳۰-پ) دا په یوه ست به کاتی پروودانه وه به گوینگر دهگات، لیل و ناروونه، به وهش هه لگری کۆمه لیک ویناو ئەگه ری جیاواز ده بیئت، به و واتایه ی، گۆراوه و پیده چیت چهند ته سه وریک لای گوینگر به جیبه یلیت، هه روه ک ده شیت کاتی پروودانه که بۆ گوینگر /هاوین، پاییز، زستان، به هار، دوینی، پیری،..... تاد / بیئت، به لام له (۳۰-ب) دا ده رکه وتنی سینتاکسییانه ی / پاییز / له جیکه وته ی ئاوه لکرداردا، تافه که مارکه ده کات. به وهش فریزی ئاوه لکردایی و ئاوه لکردارییاسا، ده بنه کۆنکریتکه ری تافی پروودان، چونکه له پرووی واتاوه زانیاری زیاترو زۆتر له باره ی کاتی پروودانه وه ده دن، له وهش زیاتر، هه ندیک ناوی دیکه ی ئاوه لکردار یاسا هه ن، بری زانیاری زیاتریان تیداهه لگیاوه، بۆیه پروونترو دیاریکراوتر زانیاری کاتی پروودان ئاشکراو جیگیرده که ن، نمونه ی (۳۰-ب) به (۳۰-ت) به راوردبکه ! به وهش ئاوه لکرداره کانی کات: (ا) جله وی مارکه کردنی فریزی تاف TP یان گرتووه . (ب) ده که ونه ژیر پکیفی ئودی TP یه وه و له لایه ن ئه ویشه وه حوکمه کرین. هاوکات له به رته وه ی فریزه ئاوه لکردارییه کان دۆخیان نییه، جیگورکی پیکردنیان له رسته دا ئازادو پپیدراوه (بروانه (۳۱)).

۳۱-ا. دوینی ئیوه م له بازار بیینی.

ب. ئیوه م له بازار بیینی دوینی.

به پپی پروونکردنه وه کانی سه ره وه بیئت، Adverb زاراوه یه که بۆ ئاوه لکرداری فه ره نه گی، که ده بنه پیوه رو بنه ما بۆ به ره مه یانی فریزی ئاوه لکردارییاسا Adverbial له سینتاکسدا، ئه مانیش "جومگه ی رسته ن، که ئاکارو ئەدگاری پرووداوێک و کرده یه ک، په یوه ست به کات، شوین، جۆرو شیوه... هتد ه وه پیکده خه ن"^{۲۲۱}، له م پوانگه یه وه بۆته وه ی ئەم ئاوه لکردارانه پرووده ن، دوو مه رج له ئارادان:

۱. هه بوونی واتای ئاوه لکرداری (کات، شوین، چۆنیه تی) له توخم / پۆله ره گه زه که دا.

۲. به کاره یانی جیکه وته ی سینتاکسیی ئاوه لکردار.

به مپییه Adverbial پۆله ره گه زی دیکه ن و بههوی جیبه جیکردنی ئەو مه رج و بنه مایانه ی سه ره وه، گوکردنی فریزی ئاوه لکردارییاسایان ده بیئت، ئەمه ش بۆ ئەوه ده گه رپته وه، که هه موو فریزیک له قۆناغی پش-سینتاکسییدا، نواندنیکی فه ره نه گی ده بیئت، که بنه چه و بنه ره تیکی فه ره نه گییه و

²²⁰ Baker, A. & Hengeveld, K. (2012: 214)

²²¹ محه مه دی مه حوی (۲۰۱۱: ۲۱۹)

بنه‌مای به‌ره‌مه‌ئینانه سینتاکسییه‌که‌ی مسۆگه‌رده‌کات. بۆ نمونه /باش/ له فەرهنگدا له پۆله‌په‌گه‌زی ئاوه‌لئاوه، که‌چیی له سینتاکسدا به‌هۆی به‌کاره‌ئینانی له جیکه‌وته‌ی سینتاکسیی ئاوه‌لکرداردا په‌یوه‌ست به‌ چۆنیه‌تی پوودانی کرداره‌که‌وه، گۆگردنی فریزی ئاوه‌لکرداریی Adv⁻ ده‌بیئت (بروانه (۳۲_ا))، به‌وه‌ش له‌ناو فریزه‌ کردارییه‌که‌دا پووده‌دات. له (۳۲_ب،پ) یشدا، فریزه‌کانی {به‌خیرایی، له‌هه‌ولیر} له‌پووی دروسته‌وه فریزی پێشناویین، که‌چیی له‌پووی ئه‌رکه‌وه جیکه‌وته‌ی ئاوه‌لکردار له سینتاکسدا پرده‌که‌نه‌وه، ئه‌ویش به‌هۆی بوونی واتای ئاوه‌لکردارییه‌وه تێیاندا.

۳۲_ا. منداڵه‌که‌ باش خه‌وت.

ب. ئه‌و به‌خیرایی کاره‌که‌ی راپه‌راند.

پ. ئه‌وان له‌هه‌ولیر گه‌رانه‌وه.

که‌واته‌ پێویسته‌ زانیارییه‌ فەرهنگییه‌کان له توخمیک ئاوه‌لکرداری فەرهنگیی_دا هه‌بن^{۲۲۲}، تا بکرینه‌ پێوه‌رو به‌هۆیانه‌وه که‌رسته‌ی زمانی دیکه‌، به‌هه‌مان واتاوه له سینتاکسدا گۆبکه‌ن (بروانه (۳۳))، هه‌روه‌ک "باشترین ریگا، بۆ ده‌ستنیشانکردنی ئه‌و که‌رستانه‌ی، ئه‌م چه‌شنه فریزه‌ داده‌ریژن، سینتاکسه"^{۲۲۳}.

۳۳. /زوو، دره‌نگ/ + به‌ره‌مه‌ئینانی فریزی ئاوه‌لکرداریی
- دۆخپێده‌ر
- دۆخ_وه‌رگر
+ ئه‌رکی سینتاکسیی ده‌رخه‌ری تاف

به‌ پشتبسته‌ن به (۳۳)، بۆ گۆگردنی ئاوه‌لکردارییه‌ی توخمیک له پۆله‌په‌گه‌زی جیاوازی پێویسته‌ ئه‌و زانیاریی و فیچه‌رانه بکرینه‌ مه‌رج، وه‌ک له خشته‌ی (۳) دا زیاتر پوونکراوه‌ته‌وه:

²²² به‌بۆچوونی ئازاد ئه‌حمه‌د حه‌سه‌ین (۲۰۰۱: ۲۹)، یه‌کێک له تاییه‌تمه‌ندییه‌کانی فریزه ئه‌دقیربلییه‌کان ئه‌وه‌یه، که وشه ئه‌دقیربه‌کان له

زمانی کوردیدا نیشانه‌ی تاییه‌تی مۆرفۆلۆژیان نییه‌.

²²³ ئازاد ئه‌حمه‌د حه‌سه‌ین (۲۰۰۹: ۲۹)

خشتەى (۲) پیدانى زانیاریى Adv^0 ى به پۆله رەگەزە جیوازه كان

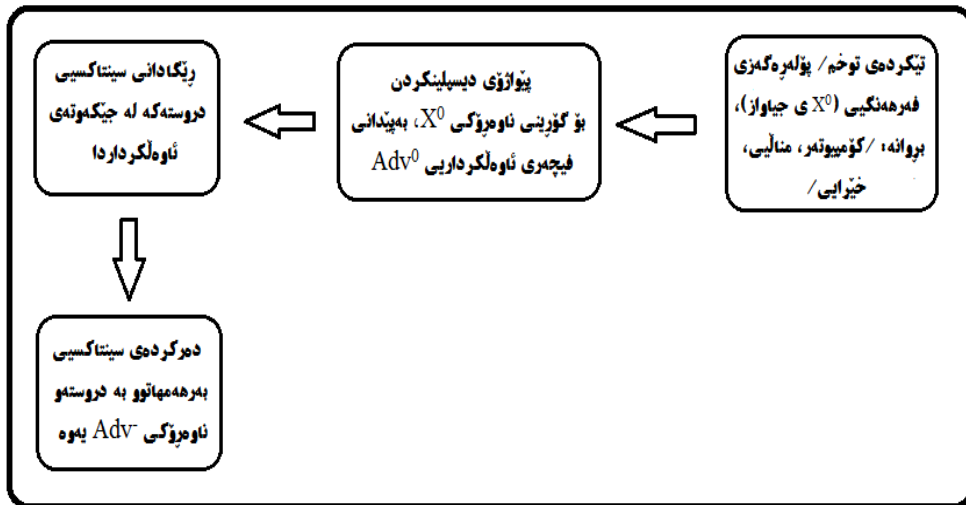

ھەر توخمىكى فەرھەنگىي، پەيوەست بە جۆرى پۆله رەگەزەكە يەو، زانیاریى زمانى جىوازی تیدا ھەلگىراو، بەوھش جىوازی زانیاریەکانى ناواخنى ھەر توخمىك، گۆگردنى جىوازیان لە سېنتاكسدا پیدەدات. بۆ نمونە وشەى /ھاوین/، زانیاریى واتایى و سېنتاكسىي وەك ئارگومېنت /پۆله رەگەزى (ناو) تیدایە، نەك وەك ئاوه لكردار (بروانە (۳۴))، ھەمبەر بەمە وشەکانى /زوو، درەنگ/ بەوپیئەى ئاوه لكردارن، زانیاریى ئاوه لكردارىيان تیدایە، وەك لە (۳۳)دا نیشاندران، بەوھش ئەو زانیارییانەى لە /زوو، درەنگ/دا ھەن، لەوانە جىوازان، كە لە ناوى ئاوه لكردارىي /ھاوین/دا ھەن. لە /ھاوین/دا واتا فەرھەنگىيەكەى، ھەلومەرجى گۆردانى زانیاریەکانى بە ئاوه لكردار بۆ دەرەخسینت، چونكە مەرجى بوون بە ئاوه لكردار بۆ ھەر توخمىك، لەسەر ئەو زانیارییانە وەستاو، كە ناوهرۆك واتای توخمەكە لە بنەرەتدا دەرپاندەبریت (بروانە (۳۳، ۳۴))، ھەربۆیە بەھۆى ھەبوونی فېچەرە واتایيەكەى [+كات] ەوہ لە /ھاوین/دا، كەرەستەكە دەبیتە ھەلگىرى واتای ئاوه لكردارى كاتىي، ئەمەش بەسە بۆئەوہى رېپېدېریت لە جېكەوتەى ئاوه لكرداردا دەرکەوتنى سېنتاكسىي ھەبیت.

$$۳۴. \text{ھاوین/ ناو} \left(\begin{array}{l} + \text{بەرەمەمەتانی فریزی دیارخەری} \\ + \text{دۆخ_وہرگر} \\ + \text{ئەركى سېنتاكسىي} \end{array} \right)$$

بەمپیئە، بۆئەوہى /ھاوین/ بېیت بە فریزی ئاوه لكردارىيئاسا، دەبیت لەناوېخریت، واتە ئەو زانیاریە فەرھەنگىیانە لە دەستېدات، كە توخمەكە لە بنەرەتدا ھەيەتى، چونكە بەھەمان پۆله رەگەزى (ناو) ەوہ، ناتوانیت گۆگردنى فریزی ئاوه لكردارىي ھەبیت، بەلكو وەك لە (۳۴) دا نیشاندراو، توخمەكە

له بنه پرتدا سینتاکسییانه فریزی دیارخه ری DP ی بهرهمده هیئت، ئه وهش ده یکاته که رهسته یه کی دۆخده رو هم دۆخ-وهرگر، جگه له وهی گۆکردنی سینتاکسیی جیاواز له ئاوه لکرداری ده بیئت، که هیچ زانیارییه که له باره ی کرداره وه نادات. له بهرامبه ردا، مهرجی ئاوه لکردار له فرههنگدا چه سپاوه، هه ربۆیه ئه وه مهرجانه ده کرینه پیوه ر بۆئه وهی ئه م ئالوگۆره له ناو N هوه بۆ ئاوه لکردار Adv، په یوه ست به واتاو جیکه وته وه له چوارچۆیه ی سینتاکسدا رووبدات.

له پرووی جیکه وته وه، ئاوه لکردار ده چۆته ناو فریزه هه لواسراوه کانه وه، چونکه:

۱. که رهسته یه کی دۆخده ر نییه و هاوکات دۆخیش وهرناگریت.
۲. له سه ره و پرېزبوون و به دوایه کداهاتنی که رهسته کانی رسته دا، جیکه وته یه کی چه سپاوی نییه، به لکو له جولان و جیگۆرکینپیکردندا ئازاده.
۳. له پرووی سینتاکسییه وه ده توانریت دهرنه بردریت-لابریت، چونکه وه چه پیکهاته یه کی خورتیی و بنه پرتیی رسته نییه، به لکو "سه رباره کان سه رپشکین و زانیاری زیاده دهرده برن"^{۲۲۴}، به واتا "سه رباره کان گراماتیکییانه داواناکرین، بۆیه ئازادن"^{۲۲۵} و هه ر له به ره ئه وه شه به ئارگومینت دانانرین.

۲/۱-۱-۲-۳ ئاوه لکرداری شوینی^{۲۲۶}

هه ر له پروانگه ی چه مکه ئاوه لکردارییه کانه وه، جگه له ئاوه لکرداره فرههنگیه کانی /زوو، درهنگ/، ئاوه لکرداری شوینییمان نییه، که به زانیارییه کانییه وه له فرههنگدا هه لگراییت، بۆیه ده بیئت به پیی ئه وه پیوه رانه ی له سه ره وه خرا نه پروو، ئه مجۆره ئاوه لکرداره له سینتاکسدا به ره مه به یئریت. بۆ نمونه ناوه کانی/سلیمانی، شار/، که له بنه پرتدا ئارگومینت و زانیاریین، واتای ئاوه لکرداری شوینیان تیدایه، چونکه ناوی شوین و جیگه ن، بۆیه هه بوونی واتای ئاوه لکرداری، رپیانده دات له سینتاکسدا جیکه وته ی ئاوه لکردار بگرن و به وهش، گۆکردنی فریزی ئاوه لکرداری شوینیان هه بیئت.

۳۵. من بۆ سلیمانی / شار ده چم.

له (۳۵) دا، پیشناوی سینتاکسیی /بۆ- /، ناتوانیت (ناو) له ئاماژه پیکه ریکی گشتیه وه بۆ ناوی شوین بگۆریت، به لکو ده بیئت زانیاری شوین له خودی ئه وه (ناو) هدا هه بیئت، که ئاخۆه ر مه به ستیه تی

²²⁴ Aarts, B. (2001: 21)

²²⁵ Bussmann, H. (2006: 21)

²²⁶ به پیی هه ندیک بۆچوون، فریزه ئه دفیربلییه کانی (کات، شوین، چۆنیه تی) له و جۆرانه ن، که له گۆکردنی سه ربارییاند، فریزی کرداریی فراوانده که ن و دهرکه وتنیان پشت به واتاو جۆری کردار، له گه ل رۆل و واتای بکه ر ده به ستیت. بروانه: ئازاد ئه حمه د حسه ی (۲۰۰۱: ۳۵)

جیکه وتهی ئاوه لکرداری شوینی پیپر بکاته وه. که واته /شار/ ۲۲۷ له بنه رهدا واتای شوینی تیداهه لگراوه، بویه ده توانیت گوکردنی ئاوه لکرداری هه بیته، پیشناوی /بۆ/ش، ته نها ریگادانی سینتاکسی بۆ ناوه که دهسته به رده کات، به وهش پیشناوه سینتاکسییه که، دۆخی داتیف به ته واو که ره که ی ده دات، به لام فریزه پیشناوییه که، که فریزی ئاوه لکرداریئاسای شوینییه، جگه له حوکمکردنی، هیچ دۆخیکی له لایهن کرداره که وه پینادریته، چونکه کرداره که تینه په ره، به وهش له ناواخنیدا هیچ ویستیکی فرههنگی نییه، سه رباری ئه وهی، ئاوه لکردار که رهسته یه کی بی دۆخه، له به ره ئه وه ده برپینی PP یه که سه رپشکی و ئاره زوومه ندانه ده بیته.

ناوه کانی /سه ر، ژیر، به رامبه ر، ته نیشته، پیش، پاش،... هتد/ ئه گه رچی واتای ئاوه لکردارییان هه ن، به لام ناتوانن له جیکه وتهی ئاوه لکرداردا ده رکه وتنیان هه بیته، چونکه به ته نها گوکردنیان نییه، به لکو ئه و واتا ئاوه لکرداریانه ی له ناواخنیاندا هه لگراون، به هۆی ناویکه وه به رجه سه ته یانده که ن، به وهش هه ردووکیان پیکه وه، جیکه وتهی فریزی ئاوه لکرداریئاسای شوین ده گرن (بروانه ۳۶_پ).

۳۶_ا. * گولدانه که م سه ر/ میژ دانا

ب. * گولدانه که م سه رمیژه که دانا

پ. گولدانه که م له سه رمیژه که دانا.

نموونه ی (۳۶_ا) نادرسته، چونکه ناوی ئاوه لکرداری /سه ر/، پیویستی به ناویکه، که واتای شوینی تیدابیت، بۆ ئه وهی واتا ئاوه لکردارییه که ی خۆی بۆ بگوژیته وه، چونکه به هۆی ناوه که وه، واتای ئاوه لکرداره که به دیاریکراوی پرونده بیته وه، هه روه ک /میژ/یش، له به ره ئه وهی فیچه ری [+شت] ی هه یه، به هه مان شیوه ناتوانیت ئه و گوکردنه ی هه بیته، به لکو ده بیته به هۆی ناوی ئاوه لکردارییه وه بۆ [+ ناوی شوین] بگوژیته، به وهش له ناوی (شت) ده خریته وه هه م دۆخیشی نابیت. له (۳۶_ب) یشدا، ئه گه رچی ناوی /میژ/، پیویستی ناوه ئاوه لکردارییه که ی بۆ به ره مه یانی فریزی ئاوه لکرداری تیرکردوو، که چیی ریگه پینه دراوه، چونکه ریگادانی سینتاکسی بۆ دهسته به رنه کراوه، به لکو ته نها به هۆی ناوی ئاوه لکرداری /سه ر/ه وه له ناوی شته وه بۆ ناویگه گوراوه، که فیچه ری [+شوین] ی هه یه، که واته بۆ ئه وهی پرۆژه که ته واو و بی که موکوری بیت، ده بیته پیشناوه کان دۆخیان بده نی، چونکه پیدانی دۆخ و حوکمکردنیان، مه رچی پرودانیان له جیکه وتهی فریزدا، بویه له (۳۶_پ) دا پیشناوه که ۲۲۸ مۆله تی

²²⁷ ناوی گشتی جیگا (name of place 1) وه ک (شار، لادی...)، ناوی تایه تی جیگا (name of place 2) وه ک (سلیمانی، هه ولیژ، کۆیه،...) ئه مانه له و ناوانه ن، که ده توانن بینه یه کیک له ئارگومینه ته داواکراوه کانی کردار. ئه مه ش ئه وه ده گه یه نیته، که خاوه نی

دۆخی ریزمانی بکه ری و به رکاریین. بروانه: عه بدولجه بار مسته فا مه عروف (۲۰۱۲: ۲۸۰)

²²⁸ به بۆچوونی هه ندیک توێژه ر، فۆرمی /له سه ر/ به پرپیۆژیشی لی کردار له قه له مه دریت. ئازاد ئه حمه د حسه ن (۲۰۰۱: ۴۳)

گوکردنی سینتاکسیی به دروسته‌ی فریزی {سهرمیز} ده‌به‌خشیت و دۆخی داتیقی پیده‌دات، به‌لام فریزه پيشناوییه‌که‌ی {له‌سهرمیزه‌که} له‌لایه‌ن کرداره‌که‌وه هیچ دۆخیکی پینادریت، چونکه وهك پيشتر خرایه‌پوو، ناوه‌لکرداره‌كان دۆخی ریزمانی وه‌رناگرن.

۳۷_ا. ژیرمیزه‌که‌ی گسکدا.

ب. ژوره‌که‌ی گسکدا.

پ. جانتاکه ژیرئاوکه‌وت.

ت. * که‌شتیه‌که ژیر نه‌وت که‌وت

ج. ملوانکه‌که‌م له‌ژیر ناوه‌که‌دا ده‌ره‌ینایه‌وه.

ح. بازنه‌که‌م که‌وته ژیرئاوکه‌وه.

خ. جانتاکه که‌وته‌ناو ناوه‌که‌وه.

د. تهرمه‌که‌سه‌رئاوکه‌وت.

له (۳۷_ا)دا، کرداره‌که‌تپه‌ره، بۆیه له پۆله‌ره‌گه‌زدیاریکردنه فره‌ه‌نگیه‌که‌یدا په‌په‌وه‌ی یاسای $[DP]+V^0$ ده‌کات، واته بۆ تیرکردنی فریزه کردارییه‌که، له ویسته فره‌ه‌نگیه‌که‌یدا ته‌واوکه‌ریک داواده‌کات، که ده‌شیت یه‌کیک له فیچه‌ره‌کانی [+شوین] بیت، رسته‌که به (۳۷_ب) به‌راوردبکه! له‌مه‌وه، هرچه‌نده فریزی {ژیرمیز} به‌هۆی ناوی شوینی /ژیر/ه‌وه، واتاو زانیاری ناوه‌لکرداری شوینی ده‌دات، که‌چی فریزه‌که ئارگومینته‌وه له‌لایه‌ن کرداره‌که‌وه هه‌لاویرده‌کریت، به‌وه‌ش فریزه دیارخه‌رییه‌که وهك ته‌واوکه‌ری کردار، گوکردنی به‌رکاری ده‌بیت، نهك ناوه‌لکرداری، بۆیه له‌لایه‌ن کرداره‌وه دۆخی ئه‌کوزه‌تیقی پیده‌ده‌ریت، ناوه‌لکردارییه‌که‌ی /ژیر/یش، ده‌بیتته ده‌رخه‌ری پيشه‌وه‌ی D^- ه‌که‌وه به DP یه‌که‌دا هه‌لده‌واسریت (پروانه هیلکاری (۴۱)).

هیلکاری (۴۱)

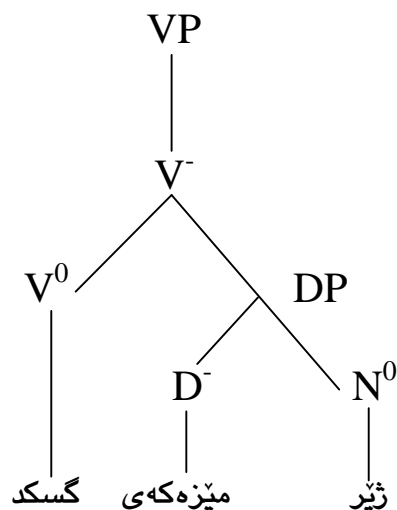

نمونه و داتاكانى (۲۷_ا، پ)، ته واو له يه كجياوازن، چونكه له (۲۷_ا) دا وهك گوترا، { ژيړمېز } دروسته يه كى سينتاكسييه و به هوى ناوى ناوه لكردارى شوينى / ژيړ/ وه به ره مه پئراوه، كه نارگومينتېكى خورتى و داواكراوى كرداره كيه، به لام له (۲۷_پ) دا، فورمى { ژيړئاوكه وت }، كردارىكى به ليكسيمبووى فره نكيه، هه ربويه وه چه پيكاها ته ي به شه كردار_ پريديكات_ ي رسته كه پيكد هينيت، به وهش سهرى رېزمانى پرژه سازده ره و له پوله ره گه زدياريكردنه فره نكيه كه يدا، په يره وى ياساى $V^0 + \dots$ دهكات، به وپييه ي له پرووى هيزه وه تينه په ره و هيچ ويستو نارگومينتېك له ناواخيندا هه لنه گيراوه. به ليكسيمبووى ئه م فورمه، هوكاره بوئه وهى نه توانريت كرداره فره نكيه كه بو كه رت/ يه كه پيكه پئنه ره كانى شيته لېكرت، به مهرجيك به هه مان و اتاو زانياريه وه بيت، له ته كه مه شدا، ريگه به كرده ي ئالوگور، يا خود له بریدانانى هيچ كام له يه كه كانى نادات (بروانه (۲۷_ت))، چونكه له فره نكي كورديدا * / ژيړ نه وت كه وتن /، توخم دانهى فره نكيه نييه، ئه مانه ش ئه وه درده برن، كه له (۲۷_پ) دا فورمى / ژيړئاو/ به شيكه له كرداره فره نكيه كه و مورفولوژيانه خراونه ته ته كيهك، به پيچه وانهى (۲۷_ج) هوه، كه تيدا دروسته ي { ژيړ ئاوه كه } به هوى ناوى ناوه لكردارى شوينى / ژيړ/ وه له سينتاكسدا به ره مه پئراوه، كه په يوه ست به دربرينى زانيارى شوينه وه، PP ي { له ژيړئاوه كه دا } فريزى ناوه لكرداريئاساى شوينه، بويه فريزى سهرپشكيه و له لايه ن كرداره كه وه ته نها حوكمده كريت، گرنگه ئه وهش بگوتريت، كه (۲۷_پ) سيمانتيكيانه له (۲۷_خ) جياوازه و په يكالى يه ك نين، چونكه (۲۷_پ) واتاى /نقومبوون/ ده دات، به لام له (۲۷_خ) دا مهرج نييه كه رسته كه نقومبوويت، ئه مهش په يوه ندى به جياوازي و اتاى كرداره كانى هه ردو رسته كه وه هه يه. نمونه ي (۲۷_ح)، كرداره تافداره كه ي { كه وت } هه فريزه پيشناوييه كه ي { ه ژيړئاوه كه وه } ش، هه مان حوكمى PP ي (۲۷_ج) ي هه يه، كه فريزى ناوه لكرداريئاساى شوينيه، (۲۷_ح) به رسته ي < ئه و كه وته چاله كه وه > به راوردبكه!

شيكردنه وه كان ئه و راستيه ده سه لمينن، كه ناتوانريت له رپى فورمى دروسته كانه وه، پيشبينى ناسينه وه و دياريكردنى فريزه ناوه لكردارييه كان بكرت، به لكو و اتاو زانياريه كانى خودى كرداره فره نكيه كه، په يوه ست به پوله ره گه زدياريكردن و پيوستيه كانيه وه بو تيركردنى فريزه كردارييه كه، برپار له چييه تى ناوه پوك و گوگردنه جياوازه كانى دروسته كان ده دن، هه ربويه مهرج نييه دروسته يه كى وهك /سه رئاو/، يا خود /ژيړئاو/، به به رده و امي گوگردنى ناوه لكرداريان هه بيت (بروانه (۲۷_پ، د))، كه فريزى { سه رئاوكه وت } له (۲۷_د) دا، هه مان ليكدانه وهى كرداره به ليكسيمبووه كه ي (۲۷_پ) هه لده گريت.

جیبه جیکردنی ریکاره کانی پیدانی فیچره واتاییه کانی ئاوه لکردار به پۆله ره گزی جیاواز بۆ گۆکردنیان له جیکه وتهی AdvP ی شوینیدا، به پیتی پیاوژی سینتاکسیانه، یاخود مۆرفۆلۆژیانه ده بیته، که له خواره وه، هه ره کیکیان به هینانه وه و راقه کردنی داتای پیوست، تاقیده کرینه وه.

١/٢_١_٣_١ پیاوژی سینتاکسیانه

به پیتی شیکردنه وه کانی سه ره وه بیته، هه بوونی مه رجی واتایی بۆ گۆکردنی ئاوه لکردارییهی توخمیک، بنه مایه کی گرنگو پیوسته، هه ربۆیه ئه و پۆله ره گزانهی مه رجی واتاییان تیدایه، ته نها مه رجی سینتاکسی، پیوستی ئه و توخمانه بۆ گۆکردنیان له جیکه وتهی ئاوه لکرداردا پرده کاته وه، به پێچه وانه وه، ئه و پۆله ره گزانهی [- فیچهری ئاوه لکرداری] ن، ده بیته هه ردوو مه رجه کیهان قبولیته، به جۆریک له هه نگاوی یه که مدها فیچهره واتاییه کانیان پیدریته و دواتریش سینتاکسیانه بواری روودانیان له جیکه وتهی ئاوه لکرداردا بۆ بره خسینریته، به وپێیهش "له دروسته ی رسته دا ئه و وشه و فریزو رستانه ی له جیکه وتهی ئاوه لکرداردا ده رده که ون، ده بنه فریزی ئاوه لکردار ئاسا، چونکه رۆلی ئاوه لکردار ده بینن"²²⁹.

٣٨_١. * من ئیستا له ته له فریک دانیشتوم

ب. من ئیستا له ته له فریکدا دانیشتوم.

پ. دوینی ئه م کاته له هه ولیر ده گه راینه وه.

ت. * دوینی ئه م کاته له هه ولیردا ده گه راینه وه

ج. له پارکی ئازادییه وه به پی هاتینه وه.

ح. * له پارکی ئازادیی به پی هاتینه وه

پاشگره سینتاکسییه کانی، ده توانن به هه مان شیوهی ناوه ئاوه لکردارییه کانی سه ره وه، واتای شوین به و وشانه بدهن، که له بنه رته دا ئه و واتاییان تیدا نییه. بۆ نمونه له رسته ی (٣٨_١) دا، بۆیه /ته له فریک/ ناتوانیته له جیکه وتهی ئاوه لکرداردا روودات، له به رته وهی ناویکه، فیچهره کانی [+شت، -شوین] ی هیه، به وهش هاتنی له و جیکه وته یه دا رسته یه کی نادرست به ره مده هیئیت، هه ربۆیه پیوسته فیچهری [+شوین] به ناوه که بدریته، ئه وهش به هوی پاشگری سینتاکسی /دا/ و²³⁰

²²⁹ ئومید به رزان برزو (٢٠١٠: ٥٧)

²³⁰ ئه وپه رحمانی حاجی مارف (١٩٩٨: ١٦٢)، ئه و ئاوه لکردارانه ی دروسته ی PP یان هه ن، به (ئاوه لکرداری ده سته واژه یی) داده نیته، پێشبوایه، ئه مجۆره ئاوه لکردارانه، به یاریده ی پێشبه ندو پاشبه ند سازده بن، له م رووه شه وه په یوه ست به پاشگری سینتاکسی /دا/ وه، [له مالد، له کتیدا، له گیرفاندا] ی به نمونه هیناوه ته وه.

پووده دات، که به وەرگرتنی، ناوه که ده بیته [-شت، +شوین]، ئه مهش واده کات فریژه پیشناوییه که ی { له ته له فریک } واتای شوین دهریپریت و جیکه وتهی فریزی ناوه لکرداریئاسای شوین له رسته که دا بگریت. له مه وه، بویه سهره تا فریژه پیشناوییه که به ره مدیت، چونکه پیشناوه که پرۆزه سازده ره و به وهش ته واکه ریك، که DP یه دا واده کات و دۆخی داتیقیشی پیده دات، دواتر پاشگری سینتاکسیی /_دا/، بۆ به ره مه یئانی فریژه ناوه لکرداریئاساکه، ده چیته سهر PP یه که و فیچه ره کانی ناوی شوینی پیده دات^{۲۳۱}، ئه وکات پاشگره که (ا) له لایه ک گوگردنه سینتاکسییه کانی، ناوه لکرداریین^{۲۳۲}، (ب) له لایه کی دیکه شه وه، دۆخی خستنه پال/ چیته تیف به PP یه که ده دات. فریژه ناوه لکردارییه که ش، نواندنی هیلکاری (۴۲) ی ده بیته.

هیلکاری (۴۲)

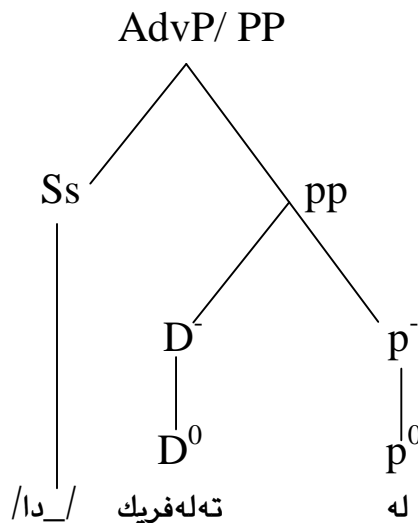

له (۳۸_پ) دا، له بهرئه وهی /هه ولیر/ ناوی شوینه، که واته له بنه ره تدا مه رجی یه که می تیدایه، بویه راسته وخۆ ده توانیت به هۆی پیشناوه که وه، گوگردنی سینتاکسییانهی ناوه لکرداری هه بیته، که چیی له (۳۸_ت) دا، هاتنی پاشگری سینتاکسیی /_دا/ که مبه هایه و رسته که ی کردووه ته رسته یه کی ناریزمانیی، چونکه /هه ولیر/ خۆی، ناویکه [+ شوین] هه ناتوانیت جاریکی دیکه به هۆی /_دا/ وه هه مان فیچه ری واتایی پیببه خشریته وه، بویه به و دروسته یه وه ریگه بیئادریته. هه روه که له رسته ی (۳۸_ج) دا پاشگری سینتاکسیی /_هه/ له و پوه وه، که "شوینی دهرچوون و سهره تایی ده ستپی کردنی جووله یه ک یان پووداویک نییشانده دات"^{۲۳۳}، که واته به پیدانی فیچه ری [+ شوین] به PP ی { له پارکی ئازادیی }، هه مان

²³¹ /_دا/ له گه ل فریزی پیشناوییه سهریشکییدا، بۆ دیاری کردنی کات و شوین و بۆ هاوړییه تیبکردن له گه ل پیشناوی /له گه ل/، له ته ک/ دا،

دین". محه مده ی مه حوییه و ئه وانیه تر (۲۰۱۰: ۶۵)

²³² محه مده ی مه حوییه (۲۰۱۰: ۴۶)

²³³ سه رچاوه ی پیشو

ئەركى پاشگرى/دا/ى بىنيو، ھەر لە بەرئەو شە ھۆى رېگەنەدانى (۳۸_ح)، بە پاساوى نەبوونى پاشگرى /_وھ/ پووندە كرىتەوھ.

۳۹_ا. *وینەكانم لە كۆمپيوتهر ھەلگرتوھ

ب. وینەكانم لە كۆمپيوتهردا ھەلگرتوھ.

(۳۹_ا) بەھەمان ھۆكارى (۳۸_ا) رستەكى نادروستە، بەلكو دەبیت بەپىي ئەو ميكانىزمانەى لە خشتەى (۳)دا خرانەپوو، ھەلومەرجى بوون بە ئاوەلكردار بۆ ناوھكە /كۆمپيوتهر/ برەخسینریت، چونكە لەبنەرەتدا خاوەنى فيچەرەكانى (۴۰)ه، لەبەرئەوھ پاشگرى سینتاكسىي /_دا/ لەسەر بنەماى زانیارییەكانى Adv^0 ، بەپیدانى زانیاریى شوین، ئەو گۆرانە واتایە لە بناغەكەدا دروستدەكات، بەوپىیەى ئەم پاشگرە "شوینی كارو چالاكىی و پوودان دەردەخات"^{۲۴۱}، بەوھش دروستەى PP يەكە دەبیتە خاوەنى فيچەرەكانى (۴۱)و لە جیکەوتەى Adv^- دا دەرکەوتنى دەبیت.

۴۰. /كۆمپيوتهر/ + ناوى ئامیر
+ دۆخدەر
+ دۆخ_وهرگر
Dp +

۴۱. { لە كۆمپيوتهردا } Adv^- +
- دۆخدەر
- دۆخ_وهرگر
+ ئەركى سینتاكسىي دەرخەرى شوین
+ تیداھەلگرتن

۱/۲_۱_۲_۳_۲ پیاوۆى دىسپلینکردنى مۆرفۆلۆژیانە

وێرای رېگای سینتاكسىي، دەكریت رېگای مۆرفۆلۆژیيش بۆ ھەلگواستنى ئەو وشانە تاقىبكریتەوھ، كە بەھۆى لكاندى مۆرفۆلۆژیانەى پاشگرەوھ، واتای شوین دادەپێژن، چونكە پاشگرەكان وشەى

²³⁴ مەھەدى مەھوی (۲۰۱۰: ۴۶)

بەدەسلەتەن و بەپىي ئەو زانىارىيانەى لەناواخنىاندا ھەن، تەواوکەرى فەرھەنگى ھەلاۆپىردەكەن، بەجۆرىك لەپىي فيچەرەكانيانەو، واتا زانىارىيە ئاوەلكردارىيەكان دەئاخىرنە ناو ئەو فۆرمانەو، كە سەر بە پۆلەرەگەزى جىاوازن (بىروانە خشتەى (۳))، بەوھش دەرکردەى پىواژو مۆرفۆلۆژىيەكە، فۆرمىكى دىسپلېنكراو دەبىت بە فيچەرى [+ ناوى شوينىي] يەو، كە فۆرمدارشتنىكى نوئ بە واتاى ئاوەلكردارىيەو بە دروستەكان بەخشاو (بىروانە (۴۳_ب)). ئەمەش بەھۆى پاشگرەكانى /_ستان، _گە/_گا، _دان، _زار، _چار، _هەلان/هەو پوودەدات (بىروانە (۴۲_ا)). ھۆى نەشكانەوھى {لەدارەكە} لە (۴۲_ب) دا بۆ ئەو دەگەرپىتەو، كە /دار/ فيچەرى [+شت] ى ھەيە، بەوھش مەرجى يەكەمى پىشپىلكردو، كە ھەبوونى واتاى ئاوەلكردارىيە، بۆيە نەتوانراو بەھۆى پىشناوى /لە_وھ رىگادانى سىنتاكسىي بۆ دەستەبەرىكىت، كەواتە بەبى پابەندبوون بە مەرجە واتاييەكەو، مەرجە سىنتاكسىيەكە جىبەجىناكرىت، بە دەرپىزنىكى دىكە، جىبەجىكردى مەرجە سىنتاكسىيەكە، وابەستەى ھەبوونى مەرجى واتاي دەبىت (بىروانە فيچەرەكانى /دار/ لە (۴۳_ا)دا).

۴۲_ا. /_ستان/ + [دار] ← دارستان

ب. *شالۆ لە دارەكە پياسەدەكات

پ. زىنگ لە دارستانەكە پياسەدەكات.

ت. زىنگ پياسەدەكات.

۴۲_ا. /دار/ + ناوى شت
 + بەرھەمەينانى DP
 + دۆخدەر
 + دۆخ_وەرگر
 + ئەركى سىنتاكسىي

ب. /_ستان/ + پاشگر
 + واتاى شوين/ پووبەرى فراوان
 + مۆرفىمى بەدەسلەت

پاش ئەوھى بە رىگايەكى مۆرفۆلۆژىيانە وشەى /دارستان/ ھەلگۆيزرا، واتاى دەرکردەكە جىاواز لە بناغەكەى، لە [+ ناوى شت] ەو بۆ [+ ناوى شوين] گۆراو، بەوھش ئەو فيچەرەنەى دەبىت، كە لە

(٤٤) دا نیشان دراون، ئه وکات بوونی مه رجی واتایی تئیدا، پئگا بۆ جئبه جئکردنی مه رجه سینتاکسیه که خۆشده کات، به وهش /دارستان/ له (٤٢_پ) دا به هۆی پئشناوی /له_/ وه پئپئده درئت له جئکه وتهی ئاوه لکرداردا وه ک فرئزی ئاوه لکرداریئاسای شوئین گۆبکات، که تئیدا پئشناوه که دۆخ به فرئزه دیارخه ربه که ی {دارستانه که} ده دات، به لام له به رئه وه ی PP ی {له دارستانه که} ویستیکی به لگه یی/ ئارگومئنتی کرداره که نیه، له لایه ن کرداره که وه دۆخ وه رناگرئت، به لکو لابردن و ده رنه برینی له رسته که دا، پئپئدراوه (بروانه (٤٢_ت)).

٤٤. دارستان
 + ناوی شوئین
 + به ره مه ئنانی ئاوه لکردار
 + ئه رکی سینتاکسی ته واوکه ر

پئشتریش ئه وه خرایه روو، که ئاوه لکرداری شوئینی، له مه ودای فرئزی کردارییدا رووده دات (بروانه هئیکاری (٤٣)).

هئیکاری (٤٣)

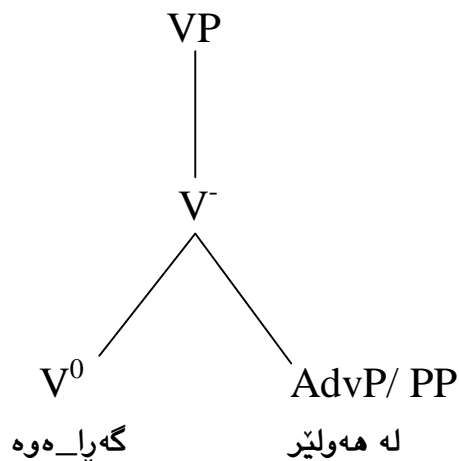

له نموونه کانه وه ئه و ئه نجامه هه لده هئنجین، که بۆ به ره مه ئنانی ئاوه لکرداری سینتاکسی شوئینی له پۆله رگه زی ناو، پئواژوی سینتاکسیانه، یاخود مۆرفۆلۆژیانه جئبه جئده کرئین، به جۆرئک: (١) به هۆی سینتاکسه وه، گۆرینی فیچه ری واتایی ته واوکه ر له [+شت]ه وه بۆ فیچه ری [+شوئین] رووده دات، له لایه ک به خسته سه ری ناوه ئاوه لکرداریه کانی /ژئیر، سه ر، به رامبه ر، ته نئشت... هتد/ له لایه کی دیکه شه وه، به هۆی پاشگه ره سینتاکسیه کانی /دا،_ه وه/ وه. (٢) به هۆی پئواژوی

مۆرفۆلۆژیيانه، پاشگرهكانى /_ستان، _گا/_گه، _دان، _زار، _جار، _ه_لان/، مۆرفۆلۆژیيانه واتاى شوپن به دهركرده هه لگويزراوه كه ده دن. كه واته نه گهر سينتاكس كونكرىتكه رى زانيارى و اتا هه بووه كانى ناو فهرهنگ بىت، نه وا پشتراستى نه و بوچوونه ده كاته وه، كه فهرهنگ بنه ماو مه رجه عى بنه رته تى زانيارى نوينراو و به رجه سته كراوه كانه له فۆرمى سينتاكسىدا، هه ربويه ناوه لكردارى سينتاكسى Adv^- ، وابسته ي هه بوونى زانيارى ناوه لكرداره فهرهنگيه كان ده بىت.

١/٢_١_٢_٤ ناوه لكردارى چۆنيه تى

ئاوه لئاو A^0 ه كان خاوه نى زانيارى واتاى و سينتاكسى خۆيانن، له و پروه شه وه، كه سه رى ريزمانى پروژه سازده رن، زانيارىه كانيان له هه ردوو پىكهاته ي (٢،١) داو به هوى ريساى پروژه سازدانه وه بو به ره مه ينانى دروسته ي ده سته واژيله و ده سته واژه فريز ده خرينه گه رو به كارد ه برين، چونكه وهك پيشتر خرايه روو، ئاوه لئاو له و پوله ره گه زانه يه، كه به ته نها ناچيته ناو پىكهاته واتاى به كه وه، به لكو به ته واو كه ره كه يه وه، كه له فۆرمدا رشتنه فهرهنگيه كه يدا ده نوينريت، دروسته ي فريزى ئاوه لئاوى به ره مه ده هينيت، كه تيدا "ئه م دوو كه رته _ته واو كه رو سه _ به ياريد ه ي /_ى/، كه مۆرفيمى خستنه پالى سينتاكسىيه، پىكه وه ده به سترين^{٢٣٥} و دروسته كه بونياتده نين. به مه ش نه و دروسته يه ي له پىكهاته ي (٢) ده كه ويته وه، پاش جيبه جيكردى پوله ره گه زديار بكرده فهرهنگيه كه ي، هه مان زانيارى سينتاكسى توخمه فهرهنگيه كه ي ئاوه لئاوى نييه، كه به هوى فيچه ره كانى به وه له (٤٥) دا نيشانده درين.

٤٥. ئاوه لئاو
 + چۆنيه تى
 + سه رى ريزمانى
 + دۆخ و حوكم كردن
 + پروژه سازده ر

په يوه ست به و زانيارى به وه، كه له باره ي ئاوه لئاوه وه خرايه روو، پرسيارى گرنگ نه وه يه، بوچى و چون ده توانريت بو به ره مه ينانى ناوه لكردارى چۆنيه تى، سوود له ئاوه لئاوه كان وه ربگيريت؟ وه لامدانه وه ي به شى يه كه مى پرسياره كه، بو نه وه ده گه رپته وه، كه له فهرهنگى كورديدا هه روهك فيچه ره كان دياريد ه كه ن، چه مكى چۆنيه تى، به فۆرمى ئاوه لئاو دارپژراوه، كه سيمانتيكيانه نه دگارو تايبه تيبه كانى پوله ره گه زى (ناو) په سنده كه ن، به وه ش ئاوه لئاوه كه حوكمى D^- / N^- يه كه ده كات و

²³⁵ شنه جه بار فه تاح (٢٠٠٦: ٦٥)

دۆخیشی دەداتی. ھەمبەر بەمە، لەبەرئەوھە فۆرمی ئەدقئیرب/ ئاوەلکرداری چۆنیەتی فەرھەنگییمان نییە^{۲۳۶}، بۆیە دەکریت بەھۆی ھەبوونی واتای چۆنیەتیەوھە تئیدا، ئاوەلئاو بکریتە بنەما بۆ دەستخستن و بەرھەمھێنانی ئاوەلکرداری چۆنیەتی، بەوھش "ئاوەلکردارە چۆنیەتیەکان (مۆدالیەکان) بە شیوہیەکی سەرھەکی ئاوەلئاوھەکان، کە ئاوەلکردارئاسا سەرەخۆ یان لەشیوہی فریژدا بەکاردەھینرین"^{۲۳۷}، کەواتە فیچەری [+چۆنیەتی] ی ئاوەلئاوھەکان، مەرجی واتای لە دروستەکاندا دەستەبەردەکات، دواتریش جیکەوتە سینتاکسیی، گۆکردنی ئاوەلکردارییان پئیدەدات. بۆئەوھە ئەمە رووبدات، پئویستە ئاوەلئاو بە گۆرینی فیچەرەکانی، لەئاوەلئاوی بخریت، بە دەربڕینیکی دیکە، بۆئەوھە فریژی ئاوەلکرداریئاسا لە ئاوەلئاو بەرھەمھێنن، دەبیت ئاوەلئاوھە لە پرووی زانیاری سینتاکسییەوھە^{۲۳۸} کۆی ئەو فیچەرەکانە لەدەستدات، کە لە (۴۵) دا بۆی دیاریکراون، بەوھش لەسەری پئزمانی دەکەوئیت و فیچەرەکانی لەجۆری (۴۶) ی دەبیت، کەواتە لەئاوەلئاوی خستنەکە بۆ ئەوھە، کە زانیاری سینتاکسییەکە ی بۆ زانیاری ئاوەلکرداری، گۆرانی بەسەردا بیت، ئەمەش وەلامی بەشی دووھمی پرسیارەکە ی سەرەوھە پەیوھست بە چۆنیەتی تاقیکردنەوھە ئاوەلئاو لە جیکەوتە سینتاکسیی ئاوەلکرداری چۆنیەتییدا، دەستەبەردەکات.

۴۶. دروستە ی لەئاوەلئاوخراو

+	چۆنیەتی
-	سەری پئزمانی
-	دۆخ
-	حوکمکردن
-	تەواوکەر

گۆرینی سیمانتيکیانە ی فیچەرەکانی پۆلەرەگزی جیاواز لە ئاوەلکردار، تاوھکو گۆکردنی سینتاکسیانە ی فریژی ئاوەلکرداری چۆنیەتی ھەبیت، بە پەپرەوکردنی یەکیک لە م پئواژویانە دەبیت، کە لەخوارەوھە دەخرینەپروو:

²³⁶ بۆ دەستخستنی زانیاری لەمبارەییوھە، پروانە: عەبدولجەبار مستەفا مەرروف (۲۰۱۲: ۲۸۶).

²³⁷ مەمەدی مەحویی (۲۰۱۱: ۲۲۳)، ھاوکات پروانە: ئەورەحمانی حاجی مارف (۱۹۹۸: ۱۳۸)، نەریمان خۆشناو (۲۰۱۲: ۱۴۶)

²³⁸ وئپرای ئەوھە لە پرووی واتاوە، فیچەری [+چۆنیەتی] بنەمای بەرھەمھێنانی ئاوەلکرداری سینتاکسییە، لەگەئەوھەشدا بەلگەنەوئستە ئاوەلکردار تاییەت بە پەسنکردن و خستنەپرووی ئەدگاری روودانی کردارەکە گۆدەکات، بەوھش دەبیتە دەرخەری لایەنیکی کردارەکە، جیاواز لە ئاوەلئاو، کە وەك دەرخەری فریژی ناوی / دیارخەری، گۆدەکات.

بەپېی پوونکردنەووەکانی سەرەووە لەسەر ئو بنەمایە، هەردوو پیکهاتەى فەرھەنگو پېژمان بەیکالی یەك، پېرەوی زمانەكە پیکدەھینن، کەواتە دەبیت بۆ پېکردنەووەی ئو کەلینە چەمکی و واتایانەى لە فەرھەنگدا هەن، پشت بە پېژمان ببەستریت، لەمەووە لەناو پېژماندا بەھۆی هەردوو پېواژوی مۆرفۆلۆژی و سینتاکسییەووە، ئو واتایانەى لە فەرھەنگدا فۆرمیان بۆ دانەپېژراووە، هەلەگۆیزین و بەرھەمدەھینرین، بەوھش پیکهاتەى پېژمان پەيوەست بە وەچەپېرەووەکانییەووە، دەبیتە ئەلتەرناتیفی فەرھەنگ بۆ بەکۆنکریتکردنی ئو چەمکو و اتا هەبووانەى، لە زمانەكەدا بی دروستەو فۆرمی فەرھەنگین / فۆرم بۆداریژراو نین.

مۆرفۆلۆژی، وەك وەچەپېرەوویکی پېژمان، بەپېی یاسای (۲۰) بەشیک لەو فۆرمانە هەلەگۆیزیت، بەوھش زانیاریی نوێ بە بناغە _ناو_ەكە دەدات، تاوھكو دەرکردەى پېواژۆ مۆرفۆلۆژییەكە، واتای [+چۆنیەتی] ی هەبیت، لەمەووە بۆ دەستخستنی دروستەى ئاوہلناوی هەلگۆیزراو لەناو، کار بە یاسای (۲۰) دەکریت، بەوھش بەھۆی لکاندن /_انە/ ^{۲۳۹} وەو لەسەر بنەمای فیچەرەکانی، کە لە (۴۷)دا دیاریکراون، مەرجه واتاییەكە پەپرەووەکریت، پاشان دەرکردەكە بەھۆی هەبوونی فیچەری چۆنیەتیەووە، پېپیدەدریت لەسینتاکسداو لە جیکەوتەى ئاوہلکرداردا تاقیکریتەووە (بروانە(۴۸)).

$$A^0 \leftarrow [/_انە/ + N] \quad (۲۰)$$

$$Adv^0 \leftarrow [/_انە/ + A^0] \quad (۲۱)$$

$$.۴۷ \quad /_انە/ \quad \left(\begin{array}{l} + \text{پاشگر} \\ + \text{چۆنیەتی} \\ \pm \text{ناو دروستکەر}^{۲۴۰} \\ + \text{دروستکردنی } Adv^0 / A^0 \end{array} \right)$$

²³⁹ ا. جگەلە پاشگری /_انە/، دەتوانریت مۆرفیمەکانی /_ناسا/، /وہ/ بۆ هەمان مەبەستی پیدانی نیشانەى ئاوہلناوی بە ناوی گشتیی، بەکاربھینرین. عەبدولجەبار مستەفا مەعرف (۲۰۱۰: ۷۱).

ب. ئەو پەحمانی حاجی مارف (۱۹۹۸: ۱۵۸) بۆچوونی وایە، پاشگری /_انە/ دەچیتە سەر ناوو ئاوہلناوی سادەو دەیانکاتە ئاوہلگەرداری داریژراو. لەکاتیکدا شیکردنەووەکانی ئەم لیکۆلینەوویە ئەو دەخەنەپوو، پېواژوی لکاندن مۆرفیمی /_انە/ بە (ناو)ووە، کە بەھۆی مۆرفۆلۆژی وشە_دروستکردنەووە جیبەجیدەکریت، دەرکردەكەى (ئاوہلناو) دەبیت، نەك (ئاوہلگەردار).

²⁴⁰ پاشگری /_انە/ هەندیکجار لەگەل پۆلەرەگەزی جیاوازدا یەكدەگریت و ناوی داریژراو هەلەگۆیزیت، هەروەك وشەکانی /جەژنانە، پاکانە/ بەلگەى ئەم پاستییەن. بروانە: ئەو پەحمانی حاجی مارف (۱۹۷۹: ۱۲۴).

۴۸_ا. ئەو باش خەوت.

- ب. * دابان شىر كارەكەى راپە راند
- پ. دابان شىرانه كارەكەى راپە راند.
- ت. * ئەو مەرد كىشەكەى چارەسە ركرد
- ج. ئەو مەردانە كىشەكەى چارەسە ركرد.

۴۹_ا. مروفى باش ب. رادىوى باش پ. قسەى باش

۵۰. * مروفى مەردانە

له (۴۸_ا) دا، /باش/ فيچەرى [+چۆنىتتى] رېگەيداوه له جيکەوتەى ئاوه لکرداردا گۆکردنى ھەبىت، چونكە يەككە له و ئاوه لئاوانەى له پرووى واتاوه، ئارگومىنت_داواکراوهكەى فيچەرى [± مروفى] ھەيە (بروانە (۴۹))، بۆيە تواناى ھەيە به ھەمان فۆرمەوه گۆکردنى جياوازی ھەبىت، به وپپيەى ئاوه لئاوهکانى /جوان، چاک، پاک، پيس،.../ له و توخمانەن، که پەيوەست به واتاوه جيکەوتەوه، رېياندەدرىت به کارھينانى ئاوه لکردارپيشيان ھەبىت، به واتا له لايەك دەبنە دەرخەرى ناو، له لايەكى تریشەوه له دەوروبەرىكى سينتاکسىيدا چەمكىكى پرووانى کردار پەسندەکن، به وەش ھەردوو به کارھينانەکە، دابەشبوونىكى تەواوکەرانهيان دەبىت. ھەمبەر بەمە له (۴۸_ت) دا، ئەگەرچى فۆرمى /مەرد/ پۆلەرەگەزەكەى ئاوه لئاوه و فيچەرى [+چۆنىتتى] یشى ھەيە، که چىى ناتوانىت جيکەوتەى ئاوه لکردار بگريت، ئەمەش بۆ ئەوه دەگەپتەوه، که پرووبەر، ياخود مەوداى به کارھينانە واتايەكەى [+مروفى] ە^{۲۴۱}، بۆيە دەبىت به ھۆى لاگرى فەرھەنگى /_انه/ وه به پىى ياساى (۲۱)، گۆرپىنى فيچەرى بۆ [-مروفى، +کردار] تىدا پرووبەت، ئەوکات به کارھينانى ئاوه لکردارى دەبىت بروانە (۴۸_ج)، به وەش پيشينىيدەکرىت بەرھەمى ياساکە، ئاوه لکردارى چۆنىتتى ھەلگۆيزاوه^{۲۴۲} بىت، نەك ئاوه لئاوى

²⁴¹ بەگشتى، ئەو ئاوه لئاوانەى ئارگومىنت_داواکراوهکانيان فيچەرى [+مروفى] يان ھەن، بۆئەوهى وهك ئاوه لکردار پرووبەن، دەبىت مۆرفۆلۆژىيانە به ھۆى لاگرى /_انه/ وه له ئاوه لئاوبخرينو ئەو توانا سينتاکسىيەيان پيديرىت. بروانە: {دلسۆزانە، راستگۆيانە، شەرمانە، بويزانە، سەر بەرزانە، ئازايانە،... تاد}، به پيچەوانەوه ئەو ئاوه لئاوانەى، ئارگومىنت به فيچەرى [± مروفى] ەوه داوادەکن، تەنھا ھەبوونى فيچەرى [+چۆنىتتى] تىياندا، بەسە بۆئەوهى ھەردوو گۆکردنەکەيان ھەبىت، بروانە /باش، چاک، پيس... تاد/.

²⁴² له زمانى ئىنگليزىيدا، پاشگرى /_ly/ مۆرفۆلۆژىيانە تواناى گۆرپىنى پۆلەرەگەزى بناغى ھەيە، به بەلگەى ئەوهى، دەرکردەى پيوازۆى ھەلگواستەنەکە، له پۆلەرەگەزى ئاوه لئاو، يان ئاوه لکردار دەبىت، بۆ نمونە فۆرمەکانى /daily, manly/ واتاى ئاوه لئاويان ھەن، که چىى ھەمان ئەم فۆرمانە به پىى جيکەوتەکانيان، گۆکردنى فرىزى ئاوه لکردارىيان دەبىت. (BAKER, M. (2004: 231)، ھەرەك ئەو ھەش خراوتە پروو، که ئاوه لکردارەکان به پاشگرى /_ly/ يەوه، برىتين له ئاوه لئاوهکان. سەرچاوهى پيشوو، ۲۳۲. ھاوکات

بروانە ئاوه لکردارى فەرھەنگى /quickly/ و به {soon} بەراوردىکە (Crystal, D. (2003: 13)

هه لگويزراو، بهو حوكمه‌ی، ناتوانیت له جيكه‌وته‌ی فریزی ئاوه‌لئاویدا دهرکه‌وتنی هه‌بیئت. (بروانه ((٥٠)).

٥١_ا. * ئه‌و گه‌وره قسه‌ده‌کات

ب. ئه‌و گه‌ورانه قسه‌ده‌کات.

پ. (مرۆڤی گه‌وره قسه‌ی وا ناکات. ~ ئه‌وه قسه‌ی مناله.

ت. ئه‌و وه‌ك مرۆڤی گه‌وره له‌ته‌مه‌ندا، قسه‌ده‌کات.

گه‌وره / سه‌رباری ئه‌وه‌ی له‌و ئاوه‌لئاوانه‌یه، که ئارگومینت به‌ فیچهری [±مرۆڤ] هوه داواده‌کات، که‌چی ناتوانیت له (٥١_ا) دا هاشیوه‌ی (٤٨_ا) به‌همان فۆرمه‌وه گۆکردنی ئاوه‌لکرداری هه‌بیئت، مه‌گه‌ر به‌هۆی /_انه/ ئه‌و تواناو له‌باریه‌ی پیدریت، ئه‌مه‌ش په‌یوه‌ندی به‌وه‌وه هه‌یه، که /گه‌وره / له‌گه‌ل مرۆڤدا، به‌ کړۆکه‌واتای [+قه‌باره] وه به‌کارناهییزیت، به‌لکو مه‌ودا واتاییه‌که‌ی بۆ توێکله‌واتاکانی [+ته‌مه‌ن، +ده‌سه‌لات] فراوانبووه، بۆیه ده‌بیئت به‌هۆی یاسای (٢١) هوه به‌پیدانی فیچهری [+ئاوه‌لکرداری]، له‌ئاوه‌لئاوبخريت، به‌هۆی /_انه/ ئه‌و فیچهرانه به‌بناغه‌که ده‌دات، که له (٤٧) دا بۆی دیاریکرون، به‌وه‌ش پاشگره‌که، فۆرمه هه‌لگويزراوه‌که‌ی /گه‌ورانه / سیمانتيکیانه په‌یکالی به‌کاره‌ینانه ئاوه‌لئاوییه‌که‌ی بناغه‌که ده‌کاتوه (بروانه فریزه هیل_ به‌ژێرداها‌توه‌که‌ی (٥١_پ))، که بۆ ئه‌م ده‌وربه‌ره‌و په‌یوه‌ست به‌ واتای کرداره‌که‌وه، له‌گه‌ل مرۆڤدا فیچهری لاهه‌کیی [+ته‌مه‌ن] بژارده‌ده‌کات، بۆیه ده‌بیئت فۆرمه‌که به‌ هه‌مان فیچهری لاهه‌کییه‌وه گۆکردنی فریزی ئاوه‌لکردارییه‌ی هه‌بیئت (بروانه (٥١_ب))، که سیمانتيکیانه په‌یکالی (٥١_ت) ه. هاوکات (٤٨_ا) به (٤٩_ا) به‌راوردبکه، که له‌یه‌که‌میاندا، {باش} ئاوه‌لکردار ئاساو له‌دوه‌میاندا هه‌ر به‌ گۆکردنه ئاوه‌لئاوییه‌که‌یه‌وه به‌کاره‌اتوه، که‌چی له هه‌ردوو به‌کاره‌ینانه‌که‌یدا، فیچهری [+باشی] ی په‌یوه‌ست به‌ دهرخراوی جیاوازه‌وه نیشانداوه. ئه‌مه‌ش ئه‌و ئه‌نجامه ده‌دات، که پنتی جیاکه‌ره‌وه‌ی نیوان ئاوه‌لئاوو ئاوه‌لکردار، ته‌نها [+شت، +کردار] ه، ئه‌گه‌رنا ده‌بیئت له هه‌ردوو باره‌که‌دا هه‌مان واتا په‌سنبکه‌ن، ئه‌م هاوتاکردنه واتاییه‌ش له‌گه‌ل هه‌ندیك فۆرم / بناغه‌دا، به‌هۆی پیواژوی پاشگرلکاندنه‌وه جیه‌جیده‌کریت. دواتر، پاش تیئاخنین و جیگیرکردنی زانیاری پیویست به‌ دیسپلینکردنی بناغه‌که‌و پابه‌ندبوون به‌ مه‌رجه واتاییه‌که‌وه، دهرکه‌وتنی دروسته هه‌لگويزراوه‌که له جیكه‌وته‌ی ئاوه‌لکرداردا، پراوپر دهربري زانیاری کرداره‌که ده‌بیئت، بی ئه‌وه‌ی ته‌مومژی و له‌نگی واتایی دروستبکات، بروانه (٥١_ب) و به (٥١_ا) به‌راوردبیکه، جگه‌له‌وه‌ی هیه دۆخیکی ریزمانییه‌ی پینادریت.

هۆی پېيښنه دانى (۴۸_ب) بۆ ئه وه ده گه پېته وه، كه /شېر/ له پۆله پره گه زى (ناوه)، به وهش ئه وه فيچه رانه ي ده بېت، كه له (۵۲) دا بۆى ديارىكراون، كه واته دروسته كه به بى دۆخ، وهك ئارگومېنت له ناو به شه كرداردا گۆكردنى فرىزى نابېت، هه روهك مه رجى واتاى چۆنيه تيشى تېدا نيه، بۆيه ده سه لاتی پېدانى زانيارى له سه ر كردار نيه، له به رته وه ده بېت به هۆى وه رگرتنى زانيارى واتاييه وه به پروسه يه كى مۆرفۆلۆژى، گۆپىنى فيچه ره واتاييه كه ي بۆ [+چۆنيه تى] تېدا پووبدات، ئه مهش كارىگه رى له سه ر گۆپىنى ته وای زانياريه سينتاكسيه كانى ده بېت، تاوه كو بتوانېت جيكه وته ي ئاوه لكردار بگريت (بروانه (۴۸_پ)).

$$۵۲. \text{ ناوی گشتی } N^0 \left(\begin{array}{l} - \text{ چۆنيه تى} \\ + \text{ دۆخ_وه رگر} \\ + \text{ } D^- / N^- \end{array} \right)$$

۱_۵۲. كراسىكى كورانه م كرى.

ب. ئه فين كورانه به پيگادا ده پويشت.

له (۵۳_ا) دا، {كورانه} دروسته ي ئاوه لئاويكى هه لگويژراوه، كه به هۆى لاگري /انه/ وه پۆله پره گه زه كه ي له (ناوه وه بۆ (ئاوه لئاو) گۆراوه، به به لگه ي ئه وه ي له سنورى فرىزى خستنه پالى ئاوه لئاوييدا شكاهه ته وه و بووه ته ده رخه رى ناو، پاشان كۆى فرىزه خستنه پالييه كه ي {كراسىكى كورانه}، جيكه وته ي به ركارى رسته كه ي گرتوه، نهك ئاوه لكردار (بروانه هيلكاري (۴۴))، له به رته وه ي كرداره كه له پووى هيزه وه تپه ره، بۆيه بۆ ته واکردنى فرىزه كردارييه كه ي، پيوستى به ته واکه ريك هه يه، به وهش بوونى به ركار خورتيه و كرداره بى تاف_په گ_ه كه ش، دۆخى ئه كوزه تيفى ده داتى، كه چى له (۵۳_ب) دا^{۲۴۲}، هه مان فۆرمى /كورانه/، جيكه وته ي فرىزى ئاوه لكردارى چۆنيه تى گرتوه، هه ربۆيه به پيکهاته يه كى سه رپشكى هه ژمارده كريت (بروانه هيلكاري (۴۵)).

²⁴³ فرىزه هيل_به ژيرداها تووه كه ي (۵۳_ب) سيمانتيكيانه په يكالى فرىزى پيشناويى {وهك + ته واکه ر} ه، بروانه رسته ي <ئه وهك كور به پيگادا ده پويشت> به (۵۳_ب) به راوردبيكه، كه تياندا فرىزه كانى {كورانه، وهك كور} وپراى جياوازى دروسته بيان، له پووى سينتاكسيه وه هه مان حوكمى ئاوه لكرداريان هه ن.

میلکاری (۴۴)

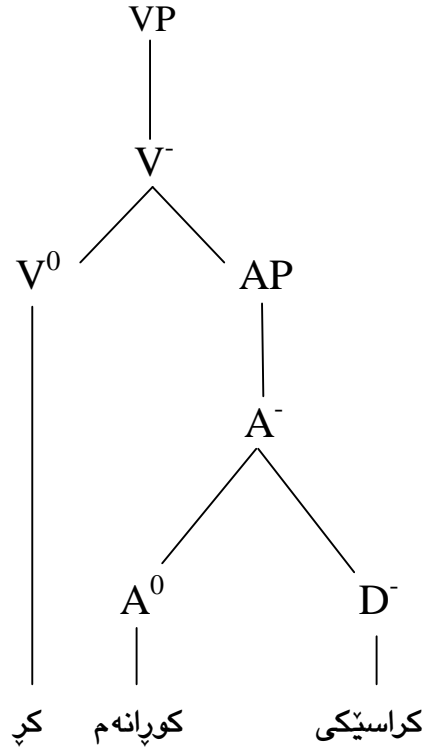

میلکاری (۴۵)

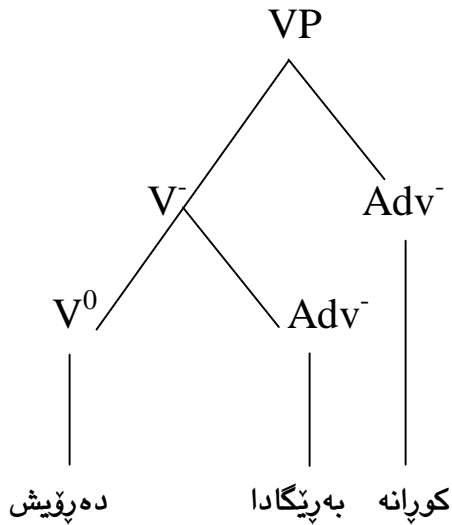

زانباریه کانی (۵۳) ئه وه دهرده برن، که به هه مان شیوه ی ئه و ئاوه لئاوه بنه رته تیانه ی له سه ره وه ئاماره یان پیدرا، فورمه هه لگو یزراوه کان به هوی لاگری فره هنگی /انه/ وه، به پی پیو یستی، جیکه وته ی به کاره ینانیان ده گوریت، چونکه لاگره که به پی ئه و فیچه رانه ی له سه ره وه بوی دیاریکران، نهرمی و له باری واتایی بۆ بناغه که دهسته به رده کات، به وهش دهرکرده مؤرفولژییه که هه ردوو

گۆکردنی ئاوه‌لئاوی و ئاوه‌لکرداری ده‌بیټ²⁴⁴. هه‌روه‌ک فریزی {مه‌ردانه} له (٤٨_ج) دا و {کوپانه} له (٥٣_ب) دا ده‌ریده‌خه‌ن، که لاگره‌که له یه‌که‌میاندا به پۆله‌په‌گه‌زی (ئاوه‌لئاو) و له دووه‌میشدا به (ئاو) هوه لکاوه. لیکه‌وته‌ی ئه‌مه‌ش، به‌لگه‌ی ئه‌و راستیه‌یه، که ناتوانیټ له‌پیی فۆرمی دروسته هه‌لگۆیزاوه‌کانه‌وه، پیشبینی حوکی سینتاکسیان بکریټ، به‌لکو جیکه‌وته‌ی پوودان، یه‌کلایکه‌ره‌وه‌ی جۆری گۆکردن و له‌ته‌کیشیدا وابه‌سته‌ی سیمانتیکیان ده‌بیټ، ئه‌مه‌ش بۆ ئه‌وه ده‌گه‌رپته‌وه، که لاگری /_انه/ به پۆله‌په‌گه‌زی جیاوازه‌وه ده‌لکیت و له‌وه‌شه‌وه به‌ره‌م و ده‌رکرده‌کانی جیاواز ده‌بن، هه‌ر ئه‌مه‌شه هه‌ندیکجار بواری پوودانی هه‌مان فۆرم په‌یوه‌ست به گۆکردنی جیاوازه‌وه له رسته‌یه‌کدا ده‌رپه‌خسینیټ و به‌وه‌یه‌وه نواندنی جیاوازیسیان ده‌بیټ. بروانه (٥٤) و هیلکاری (٤٦).

٥٤. کچه جوانه‌که جوان وه‌لامیدایه‌وه.

هیلکاری (٤٦)

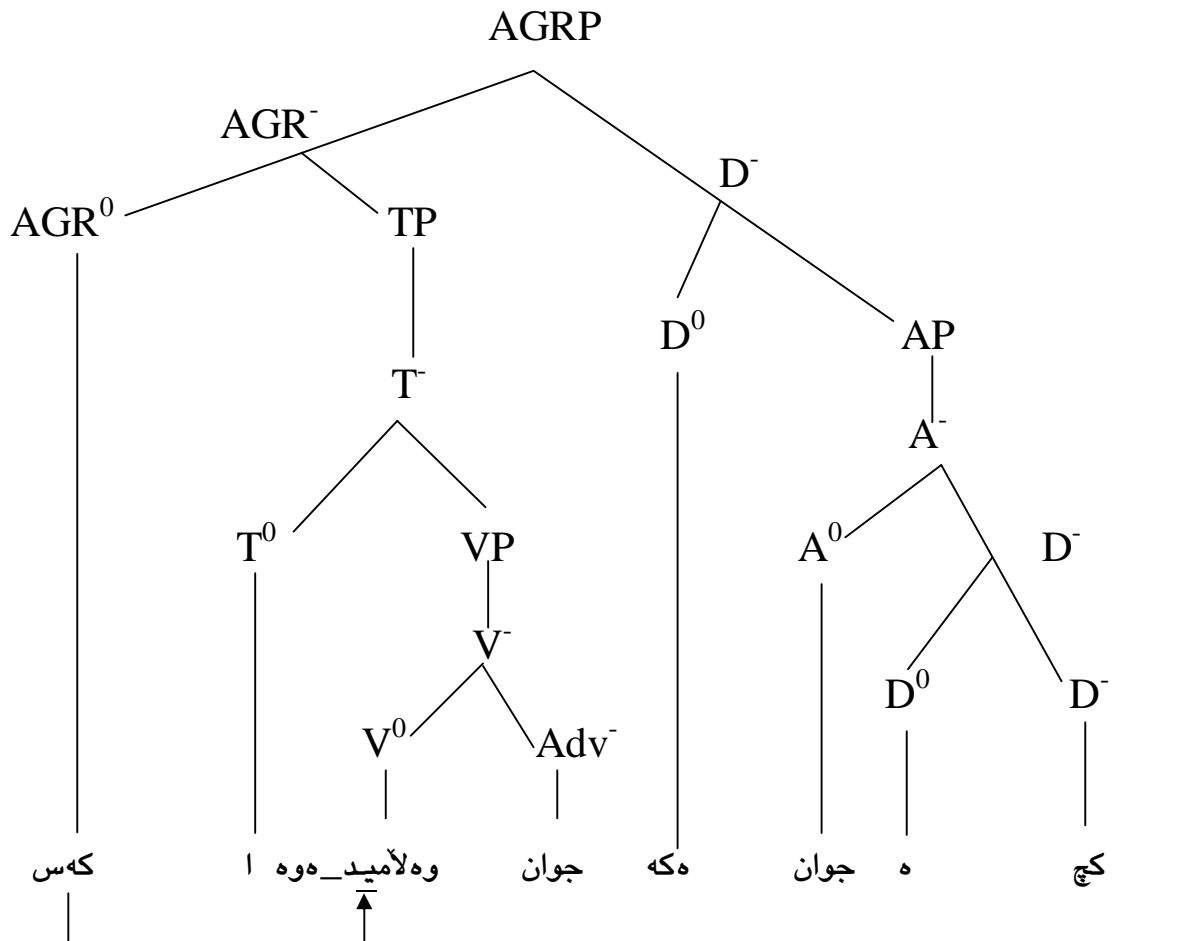

²⁴⁴ له‌زمانی ئینگلیزیشدا، فۆرمه‌کانی /early, fast, hard, kindly, late/ هه‌ردوو گۆکردنی ئاوه‌لئاوی و ئاوه‌لکرداریسیان هه‌ن. WEKKER, H. & HAEGEMAN, L. (1996: 61)

جگەلە پیواژوی مۆرفۆلۆژیانە، بۆ دەستەبەرکردنی فۆرمی نوێ بە واتای ئاوەلکردارییەوه، پیواژوی سینتاکسییش بۆ هەمان مەبەست، بە دوو شیۆه پەیره و دەکریت:

۱. دووبارەکردنەوه: لەم پرۆسە یەدا، سینتاکسیانە و لەرپی دووبارەکردنەوه Reduplication ی هەمان فۆرمەوه، واتای ئاوەلکرداریی بە دروستە بەرھەمھێنراوەکە دەبەخشریت، کە پەیکالی دروستە مۆرفۆلۆژیەکانی /پشتاوپشت، دەمبە دەم...ھتد/، دووبارەکردنەوه کە بۆ پیدانی فیچەری چۆنیەتی لە سینتاکسدا پروودەدات، بنەمای چۆنیەتی دووبارەکردنەوه کە و لیکدانیشیان، بە دوو رینگا ئەنجام دەدریت:

۱. بەی ئامرازی بەستنەوه Conjunction، تئیدا دووبارەکردنەوه ی راستەوخۆی فریز X^- هەکە لە سینتاکسدا، چەمکە ئاوەلکردارییە کە دەگە یەنیت. لەمەوه یاسای (۲۲) شیوازی بەند دەکریت (بروانە ((۵۵)).

ب. بەھۆی ئامرازی بەستنەوه، دووبارەکردنەوه ی X^- هکان و لیکدانیان لە سینتاکسدا پروودەدات، بەوھش یاسای (۲۳) دادەپژریت (بروانە ((۵۶)).

$$\text{Adv}^- \leftarrow X^- + X^- \quad (22)$$

۵۵. { یەک یەک، دەستە دەستە، خویندکار خویندکار، نم نم، پەیتا پەیتا،...ھتد }.

$$\text{Adv}^- \leftarrow X^- + \text{Conj} + X^- \quad (23)$$

۵۶. { پشتاوپشت، مالە و مال، دووراو دوور، مال بە مال، کۆلان بە کۆلان...ھتد }^{۲۴۵}.

۲. بەھۆی فریزی پیشناوییەوه: دروستە ی PP، رینگایەکی سینتاکسیی دیکە یە بۆ بەرھەمھێنانی فریزی ئاوەلکرداری چۆنیەتی، بە دەربڕینیکی دیکە، هەندیک دروستە ی فریزی پیشناویی هەن، گوکردنی فریزی ئاوەلکردارییان دەبیت، بە بەلگە ی ئەوھ ی، زۆر کات "فریزی پیشناویی و ئاوەلکرداریی لە جیکەوتە ی یە کتردا دەردەکە ون و لایە نیکی نادیاری کردار لە پۆنانی پستە دا پوندە کە نەوه"^{۲۴۶} (بروانە فریزە هیل بە ژێردا_ھاتووھەکی ((۵۷)).

۵۷. شەونم بە باشی کارەکە ی ئەنجامدا.

²⁴⁵ ۱. هەندیکجار تەریزی دووبارەکردنەوه بۆ هەمان فۆرم لە مۆرفۆلۆژییدا پروودەدات، بەوھش دەکرده کە پەیکالی لیکسیمیکی فەرھەنگی دەبیت، بروانە: /دەستاودەست/: /ئالوگۆر/، /سەرانشەر/: /ھەموو/، /پشتاوپشت/: /نەو بە نەو/، /لیوانلیو/: /پرا/، /ھەزاربەھزار/: /سەخت/.

ب. ئەو پەحمانی حاجی ماریف (۱۹۹۸: ۱۶۰)، بۆ لیکدانی ئەم کەرتانە، چەند مۆرفیمیکی هەک /_او_، _ه_، _ب_، .../ دیارییدە کات و بە (ناویەند) بیان دادەنیت.

²⁴⁶ طە پەحیم پەشید (۲۰۱۵: ۶۹)

۲_۱/۲ پرۆژهی فریژه ئه رکبیه کان

ههنگاههکانی پرۆژه سازدان بۆ بونیاتنانی دروسته‌ی فریژه ئه رکبیه کان، پاش به‌ره‌مه‌ینانی پرۆژه‌ی فریژه فه‌ره‌ه‌نگبیه‌کان جیبه‌جیده‌بیت، واته ده‌ستپیکه ههنگاههکان، پرۆژه‌ی فریژه فه‌ره‌ه‌نگبیه‌کان ده‌بیت، چونکه سه‌ره‌تا توخم/ که‌تیگورییه فه‌ره‌ه‌نگبیه‌کان وه‌ک بنه‌ره‌تی تی‌رکردنی دروسته‌ی فریژه رووده‌ده‌ن، هه‌مبه‌ر به‌مه، هه‌رچی فریژه ئه رکبیه‌کانه، پرۆژه‌ی سه‌ره ئه رکبیه‌کانی (تاف، ریککه‌وتن، پارتیکل) هه‌کانن، که له سینتاکسدا به‌ره‌مه‌دین، هه‌ربۆیه به سه‌ری ئه رکبیه ناوزه‌دکارون.

۲_۱/۲ فریژی تاف

پیشتر ئه‌وه خرایه‌پوو، که ریساکانی پرۆژه‌سازدان په‌یوه‌ست به پۆله‌ره‌گه‌زیدیاریکردنی فه‌ره‌ه‌نگبیه‌وه بۆ به‌ره‌مه‌ینانی پرۆژه سینتاکسییه جوراوجۆره‌کانی (دیارخه‌ر، ئاوه‌لناو، پیشناو، مۆرفیمی ته‌کخستن، کردار) رووده‌ده‌ن. له‌م پوه‌وه، هه‌لاویرکردنی ئارگومینتی ناوه‌کی له‌لایه‌ن V^0 هه‌وه له چوارچیوه‌ی فریژی کردارییدا، به‌ره‌مه‌که‌ی پرۆژه‌ی کرداری بی تاف V^- ده‌بیت (بروانه (۵۸)).

۵۸. {تری خوار}

له (۵۸) دا، فریژی {تری خوار} به‌ره‌می پیکهاته‌ی (۱) ه، بۆیه به ئاماده‌کراوییه و به‌هه‌مان دروسته‌وه ده‌چیته‌ناو پیکهاته‌ی (۳) وه، به‌وه‌ش شکانه‌وه‌ی کردار له‌ته‌ک ته‌واوکه‌ره‌که‌یدا رووده‌دات، که فریژه کردارییه بی تافه‌که *non finite verb*، واته V^- ، ده‌بیت به ته‌واوکه‌ری سینتاکسی T^0 ، ئه‌مه‌ش ئه‌وه ده‌رده‌خات فریژی تاف له‌ناواخندا V^- هه‌لگیراوه، که بۆ ته‌واوکردنی دروسته‌که‌ی، T^0 داوایده‌کات. که‌واته فریژی تاف پرۆژه‌ی T^0 ه، که سه‌ریکی ریزمانی ئه رکبیه 247 و ته‌نها ده‌توانیت حوکمی V^- بکات، به‌لام دۆخی ناداتی، چونکه به‌پیی بنه‌ماکانی تیوری X_bar وه‌ک سه‌ری دۆخه‌ر دیاریینه‌کراوه، به‌لکو کرداره تافداره‌که‌ی T^- له‌پرۆژه‌سازدانی فراوانکراودا داوای که‌س ده‌کات، به‌واتا به بی بوونی تاف، که‌س داواناکریت، ئه‌وکات T^- له‌پیی ریککه‌وتن/ ئه‌گریمینته‌وه، دۆخی نۆمینه‌تیف به ته‌واوکه‌ره‌که‌ی ده‌دات، که بکه‌ره‌که‌یه 248 ، بکه‌ریش پاش گواستنه‌وه‌ی، وه‌ک که‌ره‌سته‌یه‌کی دۆخدار

²⁴⁷ فریژه ئه رکبیه‌کان، که‌تیگورییه فه‌ره‌ه‌نگبیه‌ی نین، به‌لکو مۆرفیمی به‌ندن له‌شیوه‌ی لاگر Affix داو ئه‌رکی ریزمانیان هه‌ن، وه‌ک نیشاندانی کات و ریککه‌وتن. عه‌بدولواحید موشیر دزه‌یی (۲۰۱۳: ۱۰۹).

²⁴⁸ له‌ زمانی ئینگلیزییدا، INFL حوکمی NP ی بکه‌ر ده‌کات و دۆخی ریزمانی ده‌داتی. Chomsky, (1993: 132). بۆ زمانی کوردیش، مه‌مه‌دی مه‌حویی، رسته‌سازی کوردی (۲۰۰۱: ۸۵، ۱۶۲) پبیاویه "فریژی ناوی به ئۆتوماتیکی دۆخی ریزمانی بکه‌ری پیده‌دریت، ئه‌گه‌ر کرداریکی کات و که‌سدار هه‌بیت". بۆ به‌لگه‌ی ئه‌م بۆچونه‌ش، له لیکدانه‌وه‌یدا بۆ فریژی شکانده‌وه‌ی کردار V^- (IP)، وای بۆده‌چیت، وه‌چه‌پیکهاته‌ی INFL هه‌میشه که‌ره‌سته سه‌ره‌تاییه‌کانی TENSE و AGR ی تیدایه، ئه‌مه‌ش واده‌کات، =

جیکه وته ی Spec ی ARG P ده گریټ، چونکه Spec به لگه ییبه، به ودهش ته نها ده بیټه جیکه وته بۆ ئه و که ره ستانه ی، دۆخدارن و پاش گواستنه وه یان له ناویدا جیگیرده کریټ، بۆیه Spec به شوینو جیکه وته ی که ره سته دۆخداره بۆ گوازاوه کان داده نریټ، به ده برپینیکی دیکه، به جیکه وته یه کی ئاماده کراو بۆ وه رگریټی ئه و که ره سته دۆخدارانه هه ژمارده کریټ، که ملکه چپوونیان به مه رجه سینتاکسییه کان، ناچاری گواستنه وه یان ده کات. هه روه ک گواستنه وه ی بکه ر بۆ Spec ی AGRP، به مه به سته ی پیدانی دۆخ و پاراستنی پارامیټه ر پووده دات.

به وپیټیهش مۆرفیمی تاف، پاش به ره مه ینانی فریزی کرداری بی تاف V^- ، پووده دات. له زمانی کوردیدا مۆرفیمه کانی تاف، فۆرمه کانی /ی، _ت، _وو، _د، _ا/ ده گرنه وه، که له گه ل ناوه کردارییه کاندانواندن و به رجه سته بوونیکی فره نه گییان هه ن و له سینتاکسیشدا له سه ر ئه و بنه مایه ی کوتایی کردار ده گرن، پساو پارامیټه ره که شی له سه ر بونیاتده نریټ. ئه و مۆرفیمانه پڕۆژه سازده رن و فریزی تاف _کرداری تافدار_ به ره مه دینن، به ودهش وه ک سه ریکی ئه رکیی، ده بنه به ره مه ینه ری پڕۆژه ی فریزی ئه رکیی، چونکه ویسته که یان، که V^- ه، له جۆری ته واوکه ری سینتاکسییه، نه ک فره نه گیی، هه روه ک یاسای پۆله گه زدیاریکردنه فره نه گییه که ی له (۲۴) دا ده ریده خات، به مه ش یاسای به ره مه ینانی فریزی تاف له (۲۵) دا شیوازه ننده کریټ. جیکه وته ی تافی رابردو له زمانی کوردیدا په یوه ست به پارامیټه ره وه، جیکه وته یه کی ده ستنیشانکراو و جیگیره، بی ئه وه ی گواستنه وه یان تیدا پوودات، به لکو مۆرفیمه کانی تاف، راسته وخۆ جیکه وته دیاریکراوه که ی خۆیان ده گرن، که "له کوتایی (TP) که دایه و په یوه ندیی هه ره میی له گه ل ده سته واژیله ی کردارییدا هه یه ^{۲۰}". بروانه (۵۹) و هیلکاری (۴۷).

= کات و که سی زمانی کوردیی به سه ری فره نه گیی دابنیټ، نه ک سه ری گوکه ر، به ودهش INFL ناتوانیټ بیټه پڕۆژه ی نۆدیکی سه ره به خۆ له رسته دا، بۆیه دۆخی پیزمانیی بکه رییش له لایه ن شکاندنه وه یه کی کات و که سی زه نگیی کرداره وه پووده دات. سه رچاوه ی پیشوو، (۹۴_۹۵)، هه روه ها بشروانه: حاتم و لیا محمه د (۲۰۰۹: ۱۶۶)، که هه مان ئه و بۆچونه پیشنیا زده کات، که سه ری رسته ی کوردیی، کات و که س بیټ. له راستییدا ئه م بۆچوون و لیکنده وانه، له گه ل به لگه و شیکردنه وه کانی ئه م لیکنه وه یه دا یه کناگرنه وه، چونکه هه نگاره کانی بونیاتنانی دروسته ی فریزی، ئه زموونبه ندانه ئه وه یان سه لماندوه، که T^0 پڕۆژه ی TP و AGR^0 یش پڕۆژه ی AGRP وه ک نۆدیکی سه ره به خۆ ده خولقینن، به و واتایه ی، هه ره یه ک له T^0 و AGR^0 ، گوکردنی که تیگوری کوتایی Terminal Category یان ده بیټ، به ودهش TP دۆخی نۆمینه تیقیی له رپی AGR^0 وه به بکه ری رسته که ده دات، نه ک کرداری کات و که سداری INFL.

²⁴⁹ محمود فتح الله (۲۰۱۷: ۱۰۳) ده لیټ: "له کوردیدا کوتاییه کانی "ا، _د، _ت، _ی، _و" تینسی رابردو نیشانه ده که ن، که دواتر بییاند ه گوتریټ نیشانه ی تینسی رابردو." له کاتیکیدا به پیی شیکردنه وه کانی ئه م لیکنه وه یه، هه ره یه ک له /ا، _د، _ت، _ی، _وو/ به مۆرفیمی تاف هه ژمارکراون، نه ک نیشانه ی تاف، چونکه هه بوونیان، مه رجه به ره مه ینانی TP ده سته به رده کات و به هوشیانه وه بریار له دیاریکردنی پارامیټه ر ده نریټ، له کاتیکیدا نیشانه کانی تاف، له پاش پوودانی مۆرفیمی تاف په یوه ست به خسته پرووی زانیاری زۆتر له ده ستخستنی ماوه ی خایاندنی تافدا، گرنگو پیویستن.

²⁵⁰ عه بدولجه بار مسته فا مه عرفو کاروان عومه ر قادر (۲۰۱۱: ۴۳۱)

[VP] + T⁰ (۲۴)

TP ← T⁰ + VP (۲۵)

۵۹. {تری خوار} د

هیلکاری (۴۷)

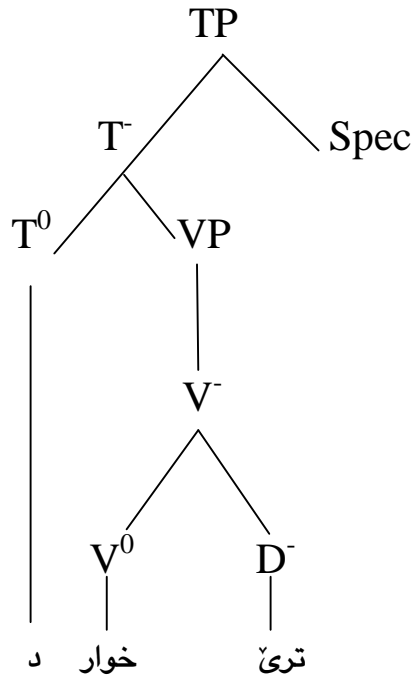

له ناو دروسته ی کرداری رانه بردودا، مؤرفیټمه کانی تاف به $/\emptyset_/$ دهنوینرین، به وپیټیه ی له پووی و اتاوه له گه ل ره گی کرداره که دا ده میننه وه، به لام به هوی فورمیکی به رجه سته وه ده رکه وتنی فونه تیکیان نابیت، هریویه له دیارنه مان / دهنه برینی مؤرفیټمی تافدا، / ده_ / وه ک نیشانه ی تاف له سهر ره گی کردار گوکردنی ده بیت^{۲۵۱}، نه ک وه ک مؤرفیټمی تاف، به به لگه ی ئه وه ی، ناکریت دوو مؤرفیټمی تاف له هه مانکاتداو له ناو هه مان دروسته دا پووبده ن، پارامیټه ری تافیش له سهر مؤرفیټمه پابردووه که بریاری له سهر ده دریت (بروانه (۱-۶۰)).

۱-۶۰. چا ده خۆ \emptyset مه وه.

ب. * ده چا خۆم \emptyset ه وه

پ. چام خوار دبووه وه.

ت. چام خوار دووه ته وه.

251 بروانه: عه بدولجه بار مسته فا معروف و کاروان عومر قادر (۲۰۱۱: ۴۳۲)، هه روه ها بشپروانه: عرفان مسته فا حمه پحیم (۲۰۰۳: ۴۳)

ج. چام دەخواردەو، كە ئە ۋە ھات.

ح. چاكەم خواردەو.

خ. * چام دەخواردبوو

د. * چام دەخواردوو

ھۆی رېنگەپېنەدانى (۶۰-ب) بۇ ئەو دەگەرپتەو، كە /دە/ مۆرفىمىكە سىنتاكسىيانە پەيوەست بە نىشاندان و ماركەكردنى بەردەوامى تافى پرودانەو گۆدەكات، واتە تاف نىشانەدەكات، بۆيە ئەگەرچىي <<تاف>> گرنگ نابىت بۆ واتاى (رەگى) كردارەكە، چونكە سروشتى كردەو چالاكىەكە بەھىچ جۆرىك وابەستەى پەيوەندىيە تافىەكانى temporal relation بە پروداوى قسەكەو نىيە^{۲۰۲۱}، كە چىي بەپىي مۆرفۆلۆژىي كردارى فەرھەنگىي^{۲۰۲}، دەرکەوتن و پرودانى، وابەستەى رەگى كردار دەبىت، چونكە بەشېكە لە دەوروبەرى مۆرفۆلۆژىي كردار.

لە (۶۰-پ،ت،دا)، نەبوونى /دە/ پىشتراستى ئەو بۆچوونەى سەرەو دەكاتەو، كە /دە/ نىشانەى تافى كردارە، چونكە ئەگەر مۆرفىمى تاف بووايا، ئەوكات دەرکەوتنى لە جىكەوتەى چەسپاوى خۆيدا ھەمىشەىي و خورتىي دەبوو، بەلكو مۆرفىمى تافى /د/ لەناو كردارە تافدارەكە دايەو پروكارەكانى /بوو، بوو، ھاش، ھاوشىوھى /دە/ ۋەك نىشانەى تاف گۆيانكردو، بەوھش ئەگەرچىي نىشانەكانى /دە، بوو، بوو، ۋە /دەربىرې ماوھى جىاوازن^{۲۰۴}، بەلام لە پرووى ئەركەو چوونىەكن، بەجۆرىك نىشانەن بۆ ماركەكردنى تاف^{۲۰۰}، بۆيە ناتوانن پىكەوھو لە يەك كاتدا پروبىدەن، بەلكو لە دابەشبوونىكى تەواوكەرانەدا دەبن. بېوانە (۶۰-خ، د) و بە (۶۰-پ،ت،ج) بەراوردىانېكە.

ھەر لەم پرووھو، لە دروستەى كردارى (۶۰-ج،دا)، تاف لە جىكەوتەى چەسپاوى خۆيدا دەرکەوتووھو مۆرفىمى /دە/ ھاش، تافى رابردووى بەردەوامى ماركەكردو، ئەمەش يەككى تر دەبىت

²⁵² محەمەدى مەھويى (۲۰۱۰: ۱۸۰)

²⁵³ بەپىي مۆرفۆلۆژىي شكانەوھى كردار، فۆرمى كردارى فەرھەنگىي، مۆرفىمى تايبەت بەخۆى ھەيە، ھەرۋەكچۆن مۆرفۆلۆژىي پۆلەرەگەزى ناو بەھۆى ديارخەرەكانەوھو مۆرفۆلۆژىي پۆلەرەگەزى ئاۋەلناوېش، بەھۆى مۆرفىمەكانى پلەى بەراوردو بالاۋە پرودەدەن، بەھۆشپەوھى ناو و ئاۋەلناۋەكان سىنتاكسىيانە دەشكىنەو، بى ئەوھى ھىچ گۆرانتىك پەيوەست بە پارامىتەر پۆلەرەگەزەو پروبىدات. بېوانە: /كۆرەكە، جوانتر، /كۆرترا، * /كۆرترا، * /كەك كۆر/.

²⁵⁴ كاتەگۆرىي شكاندەنەوھى پروكار جىاوازه: بەشەپىكەپىنەرى تافىي ناوھوھى پروداۋىك دەرەبىت و ئەمەش راستەوخۆ لەگەل واتاى (قەدى /رەگى) كردارەكە_كە بناغەكەيە_ ھاوكارىيدەكات. محەمەدى مەھويى (۲۰۱۰: ۱۸۱)

²⁵⁵ پىشتىرېش ئەو خرايەپوو، كە ئاۋەلكردارى كات، فرىزى تاف T⁻، ماركەدەكات.

لەو بەلگانەى، كە ھەبوونى /دە_ / وەك مۆرفىمى تاف پەتدەكاتەو، چونكە (ا) دەركەوتنى دوو مۆرفىم لە ھەمان كاتداو بەھەمان واتاو ئەرکەكەو، زياد و كەمبەھا دەبىت^{٢٥٦}. (ب) ھۆكارى (ا) ئەو پاستىيە دەردەبىت، بۆ ئەو دروستانەى، تەنھا پىئوستى دەربىنى تاف لەئارادان، ئەوا نىشانەكانى تاف گۆکردننابىت، چونكە ئەو نىشانانە بەپىدانى زانىارىيى زياتر لەسەر دەستنىشانكردنى مەودا/ ماوھى روودانى تاف، پىئوستى سىمانتىكىي دروستەكان پەدەكەنەو (بەروانە (٦٠_ح))، ئەمەش بەو واتايە دىت، كە مۆرفىمى تاف، مەرجى بنەپەتتىي كەردارى تافدارە، بۆيە ھەبوونى خورتىي و نەگۆرە، ھەمبەر بەمە، نىشانەكانى تاف لە پاش دەركەوتنى مۆرفىمى تاف روودەدەن. (پ) مۆرفىمى تاف لەناو دروستەى T⁻دا، ئاماژە بۆ كاتى پابردوو و پانەبردوى كەردار دەكات، بۆيە گەر /دە_ /ش مۆرفىمى تافى پانەبردوو بوواي، ئەوكات تەنھا لەناو دروستەى كەردارى پانەبردودا پىپىدەدرا، بەپىچەوانەو لەبەرئەوھى وەك ئەسپىكتى^{٢٥٧} بەردەوامىي، تايبەتە بە ماركەكەردنى تاف، بۆيە لەگەل ھەردوو جۆر دروستەكە _پابردوو و پانەبردوو_ دا دىت.

بەپىي شىكردنەوھەكانى سەرەوھ ئەوھ ھەلەھىنجىت، كە مۆرفىمى /دە_ / دوو پاقەكەردنى جىاواز ھەلەگىت:

(١) ئەگەر وايدابنىي مۆرفىمى /دە_ / ئەسپىكتى بەردەوامىيە، ئەوا فرىزى تاف پەيوەست بە دروستەى پەگى كەردارى پانەبردووھە بۆ تافى بەردەوامىي ھەندىك لە كەردارە فەرھەنگىيەكان، دەگۆرپىت، لە ھەردوو بارەكەشدا، /دە_ / تافى بەردەوامىي ماركەدەكات، بۆئەوھى ئەمە روویدات، دارشتنى پىژەى ھەوالىي_فۆرمى پانەبردوى ھەندىك كەردار، پىئوستى بە شكانەوھى پەگى كەردارەكە ھەيە، لەمەوھ بۆ پەگى ناوھ كەردارىيەكانى وەك /پۆيشتن، خواردن، پشتن، كوشتن، بردن/، دوو فۆرم لەئارادان^{٢٥٨}: (ا) فۆرمى پەگى پابردوو، كە فۆرمەكانى /پۆيش، خوار، پش، كوش، بران. (ب) فۆرمى پەگى پانەبردوو^{٢٥٩}، كە /رۆ، خۆ، رژ، كوژ، بە/ن، ھەرەك فۆرمەكانى (ب)، ئاماژە بۆ جۆرىك لە شكانەوھى پەگى كەردار دەكەن، ئەگەر ئەمە دروست بىت، كەواتە /دە_ / تەنھا نىشانە / ئەسپىكتى بەردەوامىيە، نەك مۆرفىمى تاف، بەلكو پەگى كەردارەكە بۆ كاتى پانەبردوو دەشكىتەو، /دە_ /ش بۆ پىژەى ھەوالىي كەردارەكە،

²⁵⁶ جىي سەرئەجە، عەبدوللا حوسىن پەسول (١٩٩٥: ١٢١)، چۆنەتتىي رۆنانى كەردارى پابردوى بەردەوامى، لەم ياسايەى خوارەوھدا

شىوازبەندكردوھ: مۆرفىمى كاتى ئىستا (ه) + پەگى كەردار + مۆرفىمى كاتى پابردوو + پانوى لكا.

²⁵⁷ وريا عومەر ئەمىن (٢٠١٦: ٣٠)، ئەبوبەكر عومەر قادر (٢٠٠٣: ٦٣)، /دە_ / بە يەككە لە ئامرازەكانى ئەسپىكت ھەژماردەكەن.

²⁵⁸ كەوسەر عەزىز ئەحمەد (١٩٩٠: ١٠٠_١٠٣) ھەردوو جۆرە پەگەكى جىاكدووەتەو، بۆ زانىارىيى زياتر لەبارەى پەگى پانەبردوو

پەيوەست بە جۆرەكانى ناوى كەردارىي /چاوكەو، بېوانە: سەرچاوەى ئاماژەبۆكراو. ھەرەھا بېوانە: وريا عومەر ئەمىن (٢٠١٦: ١٣)

²⁵⁹ عەبدوللا حوسىن پەسول (١٩٩٥: ٥٢_٥٣) بۆچوونى واىە، كەردار تەنھا يەك پەگى ھەيە، بەلام بەپىي مۆرفىمەكانى كات، تافەكەى

تافی به‌رده‌وامیی مارکه‌ده‌کات، بپوانه (٦١) و هیلکاریی (٤٨)، به‌پیی پوونکردنه‌وه‌کان، نواندنی کرداری تافدار له‌سه‌ر بنه‌مای تیوری X-bar به‌و جوّره ده‌بیّت، که له هیلکاریی (٤٩) دا ده‌رخراوه.

٦١. نامه ده‌نیّر

هیلکاریی (٤٨)

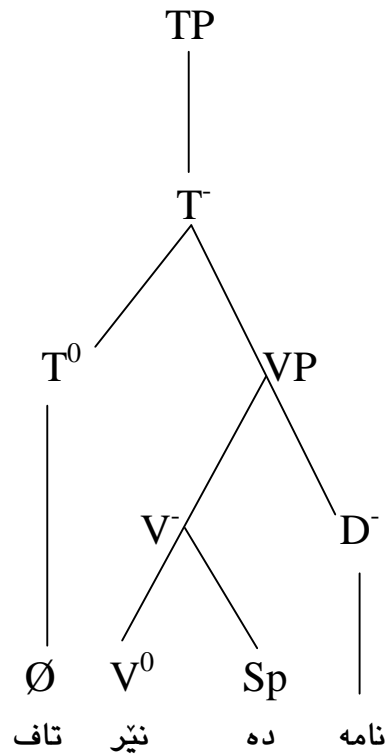

هیلکاریی (٤٩)

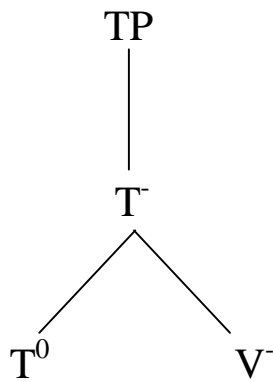

(۲) له راقه كړدنی دووهدا، ده شیت مؤرفیمی /ده_ / به نیشانه ی تافی رانه بردوو دابنریت^{۲۶۰}، لیره شدا بۆ دروستكردنی كرداری رانه بردوو، به وپییه ی دوو مؤرفیمی تاف پیکه وه پووناده ن، كه واته مؤرفیمی تافی رابردوو، كه جیکه وته ی پاش مؤرفیمی رهگ ده گریت، لاده چیت، ئه وكات نیشانه ی تافی رانه بردوو له جیکه وته ی پیش مؤرفیمی رهگدا ده رده كه ویت، پروانه (۶۲_ا، ب) و هیلكاریی (۵۰) بۆ پاسادانی (۶۲_ب).

۶۲_ا. نامه كه م نوسی.

ب. نامه كه ده نوسم.

هیلكاریی (۵۰)

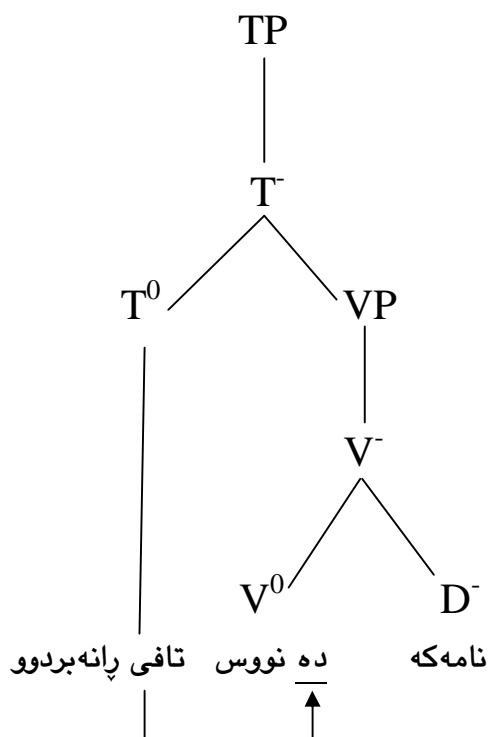

په یوه ست به /ان/ی له كرداری خستنه وه، كه پاشگریکی فره نگییه و به كوتایی مؤرفیمی تافه وه ده لكیت، له م پوه وه، گهر به لیکسیمبون پیواژوی گورینی پیکهاته یه کی سینتاکسیی بۆ پیکهاته یه کی مؤرفولژیی بیت، ئه وا له لایه ك كرداری فره نگییه كان به ته واو كه ره كانیانه وه ده بن به لیکسیمو جاریکی تر ده چنه وه ناو فره نگ، به وپییه ی ناتوانریت یه كه پیکهینه ره كانی ناوه كردارییه كه به هه مان واتاوه

²⁶⁰ هره كه محمده دی محویی (۲۰۱۰: ۱۸۱)، /ده_ / به مؤرفیمی داهاتوو داده نیت و بۆچونی وایه، ده ربینی پووكاریی به رده وامیی و به ستنه وه ی به ئیستاوه_ بۆ تافی رابوردوو به مؤرفیمی داهاتوو /ده_ / له گه ل مؤرفیمی تافی رابوردوو ده رده بردریت.

له يه كجيا بکړينه وه، له لايه کي دیکه شه وه نه وه پوونده بېته وه، که نه گه ری به لیکسیمبونی هه ریه ک له کرداره لیکدراوه کانی (۶۳)، له سینتاکسدا پووبدات، چونکه پاشگری /ن/ی له کردارخستن، به پرۆسه یه کی مؤرفؤلوی دېته سه ر کرداره تافداره که، به وهش پیکهاته، یان که تیگورییه سینتاکسییه که، ده بېته تیکرده ی پیاوژؤ مؤرفؤلوییه که و ده ر کرده که شی، دروسته یه کی فرهه نگی له کرداره لگوپژراو ده بېت. پروانه (۶۴) و هیلکاری (۵۱).

۶۳. /نانخواردن، ژنهینان، یارییکردن، سه وزه فروشتن، ... هتد/

۶۴. { یارییکرد } + /ن/ ← / یارییکردن/

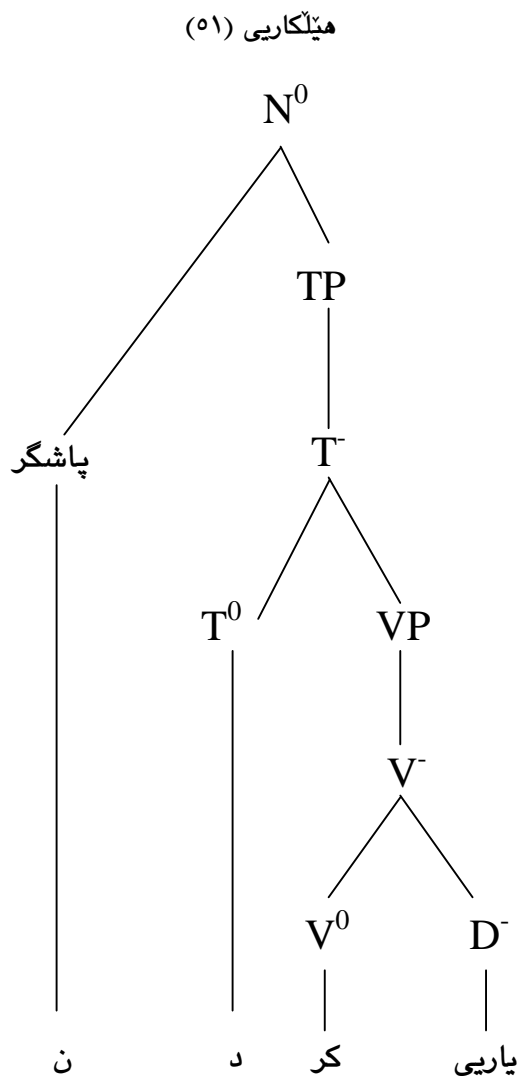

به پيی ياساكانى (۱۸_۱۶)، كه پيشتر خراڻه پروو^{۲۶۱}، (۵) ياساى به ره مهينانى فریزي کرداريمان هەن، ئەم ياساينە به پيی ويست و ناواخنى کرداره فەرهنگيه كان، (۵) جۆر فریزي کردارى جياواز به ره مده هينن، كه هه موويان هه مان نواندى سينتاكسيان هەن و يەك جۆر رستهى ساده بونياتده نين. كه واته بۆ رستهى سادهى كوردی، يەك جۆر دروسته له ئارادايه، به لكو هه مه جۆرييه كهى، به جياوازی فریزي کردارويه به نده. بۆ خستنه پرووى جياوازی نواندى ناواخنه كانيشيان به پيی ياسا ئامازه پيدراوه كانى سه ره وه، جاريكى ديكه ياساكان له (۲۶) دا په يوه ست به ديارىكردى جۆرى پۆله ره گزى ته واو كه ره كانه وه، به پيی ريزبوننه سينتاكسيه كه يان داده ريزرينه وه.

$$\text{VP/V}^- \leftarrow \text{V}^0 \text{. ا. (۲۶)}$$

$$\text{VP/V}^- \leftarrow \text{V}^0 + \text{A}^- / \text{D}^- \text{. ب.}$$

$$\text{VP/V}^- \leftarrow \text{V}^0 + \text{PP} \text{. پ.}$$

$$\text{VP / V}^- \leftarrow \text{V}^0 / \text{VP} \text{ [[[V}^0 + \text{PP}] \text{V}^- + \text{A}^- / \text{D}^-] \text{V}^-] \text{. ت.}$$

$$\text{VP / V}^- \leftarrow \text{V}^0 / \text{VP} \text{ [[[V}^0 + \text{A}^- / \text{D}^-] \text{V}^- + \text{A}^- / \text{D}^-] \text{V}^-] \text{. ج.}$$

²⁶¹ بېروانه: ياساكانى نواندى فەرهنگيه کرداره كان، ل (۱۰۳)

۱/۲ پروژە رستەیی و پاش- رستەییەکان

پروژە رستەیی و پاش- رستەییەکان، دروستەیی بیکەموکوپیی- تیرکراوی سینتاکسیی و سیمانتیکیین، که به جیبەجێکردنی هەنگاوهکانی پروژەسازدانی فراوانکراو دەستدەخرێن، لەمەوه پیشبینیی و گریمانەیی ئەوه دەکرێت، لە هەریەک لەو پروژانەدا فریزی ریککەوتن AGRP ببێتە مەرجی بنەرەتی بونیاتنانی پروژە سینتاکسییە- رستەییە جیاوازهکان، بەوپییەیی پروژەیی رستە، بی تیرکردنی فریزی ریککەوتن تەواونابیت، لەلایەکی ترهوه پروژە پاش- رستەییەکانیش وهک بەرهم و لیکەوتەیی ئەم پروژانە پووده دەن، بۆیە جاریکی دیکە هەبوونی AGRP لەناو دروستەیی ئەو جورە پروژانەدا چاوهروانکراوه، هەر وهک دواتر پوونده کریتەوه.

۱/۲_۱ پیکهاته واتایی و سینتاکسییەکان لە پروژە پاش- رستەییەکاندا

پیشتر ئەوه خرایه پروو، هەموو دروستەیی فریزیکی پیکهاتهیی سینتاکسیی و واتایی خۆی هەیه، بۆیە بۆ هەر فریزیکی، که دەچیتەناو پیکهاته واتاییه که وه، مەرجه هەریەک لە پیداو یستی سەر و پارامیتەرو پۆله رەگەز دياریکردنه که ی به ته وایی جیبه جیبوو بیت، هەر وهک کاتیکی کرداری فەرهنگی، پروژەیی فریزی کرداری دروستدەکات، کرداره سینتاکسییە که به ته واکه رو ته وایی پیداو یستی کانییه وه جیکه وته ی فریزی کرداری لەناو پیکهاته ی (۳) دا پرده کاته وه / ده گریت، به وهش پیکهاته که له پرووی سینتاکسه وه بنه مایه کی که تیگورییانه ی هەیه و له فەرهنگه وه زانیاریه سینتاکسییەکان وه رده گریت، چونکه په یوه ست به که تیگورییە وه زانیاری دەدات. هەر وهک پیکهاته یه کی واتاییشه، له بهرته وه ی ئەو فریزه به ره مهاتوو هی دیتەناو پیکهاته که وه، تیدا فیچره واتاییه کانی ته واکه ر په یوه ست به سهر ریزمانییه که یه وه دیاریکراون، بۆیە له سهر بنه مای واتایی ریزده بن. پیکهاته ی واتایی (۳)، له ئەنجامی خستنه ته که یه کی فریزه به ره مهاتوو هی کانی پیکهاته سینتاکسییە کانه وه دروستدە بیت، که ریزبوونیکی واتایی هەیه و هەر نواندنکی سینتاکسیی دوا ی ئەو، له پرووی واتاوه لێی لانا دات، به لکو ته نها له فورمدا گۆرانیان به سهر دا دیت (بروانه (۴)).

۱/۲_۲ فریزی ریککەوتن Agreement Phrase

پیشتر له پروژەسازدانی فراوانکراودا ئەوه خرایه پروو، کرداری تافدار داوای که س دەکات، چونکه T^- دۆخی نۆمینه تیقی بۆ بکه ری رسته پییه، هەر وهک له (۱) دا دیاره، T^- (T^0) و ته واکه ره که ی (V^-)، پیکه وه ئارگومینتی دهره کیی هه لایر ده که ن، ئەمهش له سهر دوو بنه ما ده بیت: (ا) بنه مای سینتاکسیی په یوه ست به پۆله رەگەزه وه، (ب) بنه مای سیمانتیکیی په یوه ست به فیچره واتاییه کانی ئارگومینت-

داواکراوه که وه. بۆ نمونە لە ئەدگاری ھەلاوئیرکردنی پۆلەرەگە زبیدا، توانای ئارگومینت_داواکەری کردار بۆ دیاریکردنی چەشنی پۆلەرەگەزی ئارگومینتی دەرەکیی، دیاریکراوه. لە تەکنەمەشدا، پریدیگات بەپێی تۆری بابەتەنە ی کردارەکە، ھەلاوئیری سیمانتيکی جۆرو تاییبەتیی ئارگومینتی دەرەکیی دەکات، بەجۆریک پیککەوتنی واتایی لەنیوان فیچەرە سیمانتيکیەکانی کردارەکە و ئارگومینتی بکەردا ھەبیت (بروانە (۲_ب)).

۱. [جلەکان شت] T^- ئەو

۲_۱. خەوت + [بکەر] DP

ب. منالەکە خەوت \emptyset . ~ کۆترەکان خەوتوون.

پ. * دارەکە خەوت

(۲_۱) لەلایە ئەو دەردەخات، کە کردارە تافدارەکە {خەوت} بۆ گەیشتن بە ئاستی پستە، بکەریک لەجۆری DP داواکەت، بە دەرپینیی تر، فریزی تاف ئەو پینشیازدەکات، کە پرۆژەسازدانی فراوانکراو بە TP ، کەسی تیدابیت، چونکە تیرکردنی پرۆژە سینتاکسیی TP ، وابەستە شکانەوہیەتی لەناو $AGRP$ یەکدا، تا بەھۆیەو پیککەوتن لەنیوان کەسو ئارگومینتی بکەرییدا پرووبات. ھەرەک ئەوہش زانراو، کە ھیچ ناویکی گشتیی، پیکگی پینادریت بەتەنھا جیکەوتە بکەر بگریت، مەگەر گوکردنی فریزی دیاخەری ھەبیت، لەبەرئەوہی کردارە تافدارەکە دۆخی تۆمینەتیف بە ئارگومینتیک لە جیکەوتە بکەردا دەدات و دۆخیش تەنھا بەفریز دەدریت، بەوہش DP یەکانی {منالەکە، کۆترەکان}، پیویستی TP بۆ بونیاتنای پستە یەکی بیکەموکوری تیردەکەن.

لەلایەکی دیکەشەوہ، لە نەخشە ی گرایدی کردارە سینتاکسییەکەدا تەنھا یەک ئارگومینت ھەلگیراوه، کە کارای پستەکە یە، بەجۆریک مەرجه خاوەنی فیچەرەکانی [+زیندوو، +گیاندار، +خەوتن] بیت، بۆیە پستەکانی (۲_ب) راست و دروستن، کە چیی (۲_پ) پستە یەکی ناپاستە، چونکە فیچەرەکانی /دار، [-زیندوو، -گیاندار، -خەوتن]، بەوہش پینشیلی مەرجه واتایی بۆدانراوہکە ی کردار دەکات، لەو پرووہوہ، کە ھیچ پیککەوتنیک لەنیوان فیچەرەکانیاندان نییە، پستەکە پیکگی پینادریت. بەشیکیش لە کۆزانیاری فەرھەنگیی لای ناخپوہر، بەپیی ناسینەوہی جۆری کردارەکان، پە یوہندی بە ھەلاوئیرکردنی سیمانتيکی ئەو توخمە فەرھەنگییانەوہ ھە یە، کە بۆ تیرکردنی ناوخن کردارەکان و لەتەکیشیدا بەرھەمپینانی فریزەکانی پستە، داواکەری. تۆرە بابەتەنەکانیش، لە دەروازە ی فەرھەنگیی کردارەکاندا

تۆماریده کرین. ههروهك بۆ جیبه جیبوونی خواسته فهرهنگییه که ی TP و پرودانی، ئارگومینتی بکه (کهس) به پیی پیکهاته سیمانتیکیه که ی، له راسته وه به رهو لای چهپ زیاده کریت (بروانه (۳))، بۆ ئه وهش راسته وخۆ له فهرهنگه وه ده چیته ناو پیکهاته واتاییه که ی (۳) وه، بی ئه وه ی به پیکهاته سینتاکسییه کاندایه پهبیت، چونکه وهك گوترا له چوارچیوه ی پروژه سازدانی فراوانکراودایه، به واتا پیشتر دروسته ی به شه کردار/ فریزه کردارییه که پیکهاتراوه، دواتر دروسته که به پیی ئه و توری بابته تانه یی کردار هه یه تی، بکه ره لای ویره کات.

۳. [سیوه که خوارد] T⁻ من

له (۳) دا، پیوستی واتایی و ئارگومینتی رسته که به پیی پرنسیپی گشتی زمانه سروشتیه کان جیبه جیبووه، که واته ریزبوونه که ی جیهانییه، بۆیه پیوسته دروسته که به سینتاکس بکریت، تاوه کو ریزبوونی که رهسته کان په یوه ست به زمانی کوردییه وه تاقیبکریته وه جیبه جیبکریت. له م پروه شه وه ئاشکرایه ئاراسته ی پیدانی دۆخ له کوردیدا، به پیچه وانه ی ریزبوونی پیکهاته ی سیمانتیکیه وه یه، که جگه له پیشناوه کان، دۆخ له چه په وه به رهو لای راست ده دریت، ئه مهش واده کات به هوی ئه لفا بجولینه وه، گواستنه وه ی خورتی بکه ره بۆ لای راست پرودات، تاوه کو کرده ی به سینتاکسبون به پیی زمانی کوردی پرودات، هه ربۆیه سه ره تا بکه ره بۆ Spec ی TP یه که ده گو یزیته وه (بروانه هیلکاری (۱))، به مه پیوستی TP بۆ بوونی بکه ره جیبه جیده بیت (بروانه (۴_ا، ب))، که به هوی نه بوونی ریکه وتنه وه، نه بووه ته رسته ی زمانی کوردی، چونکه له مباره دا TP توانای پیدانی دۆخی نییه، هه ربۆیه پاش گواستنه وه ی، له Spec ی TP یه که وه بۆ Spec ی AGRP به رزده کریته وه (بروانه هیلکاری (۲))، ئه وکات نیشانه ی ریکه وتن له جیی خوی به جیده هیلیت (بروانه (۴_پ))، تاوه کو له پیی نیشانه ی ریکه وتنه وه، کرداره تافداره که ی TP، دۆخی ئومینه تیف به بکه ر بدات، به وپییه ی نیشانه ی ریکه وتن سه ریکی حوکه ره وه له ریگای TP یه وه حوکه ی DP ی بکه ره ده کات، به مهش په یوه ندیی له نیوان TP و AGRP دا دروسته بیت، ئه مهش ده بیته نواندنی خورتی سینتاکسی (۴). پاشان له (۴_ت) دا، نیشانه ی ریکه وتن به یاسای "گواستنه وه ی که سی کردار بۆ سه ره به رکار له رابردوی تیپه ردا"^{۲۶۲} ده چیته سه ره به رکاری رسته که، به وهش نواندنی خورتی سینتاکسی (۵) پروده دات.

²⁶² نازاد ئه حمده حسین، یاساکی گواستنه وه به گشتی له شیوه زاری سلیمانیدا (۲۰۱۲: ۴۴)، هاوکات بروانه: دیار علی که مال که ریم (۲۰۰۲: ۵۵)، که باس له جولانی راناوی لکاوی بکه ره بۆ سه ره به رکاری رسته ده کات، له کاتی ده رکه وتنی به رکار به وشه ی سه ربه خۆ.

ع.ا. [سیوه که خوارد] T⁻ من

ب. من سیوه که خوارد

(نواندنی خورتیی سینتاکسیی (ع))

پ. من سیوه که خواردم

(نواندنی خورتیی سینتاکسیی (ه))

ت. من سیوه که م خواردم.

هیلکاریی (ا)

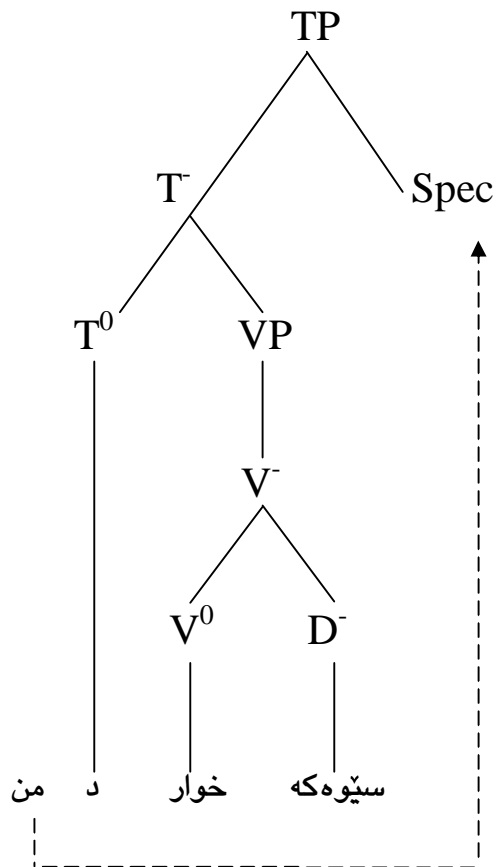

هیلکاری (۲)

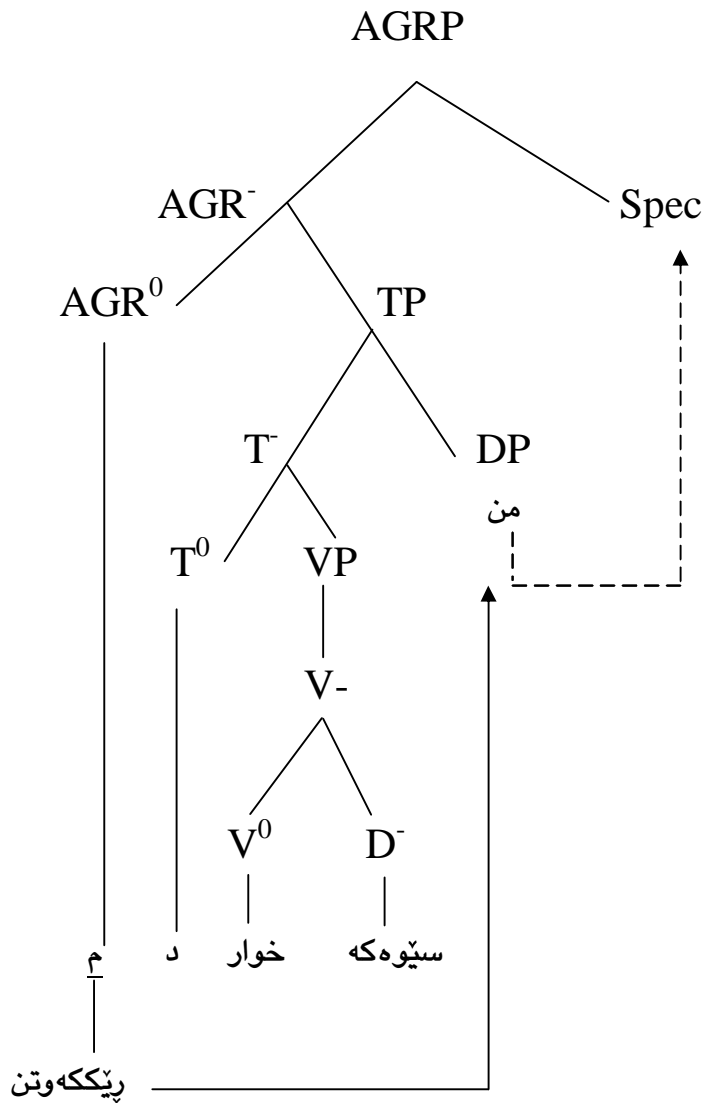

که واته گواستنه وهی بکر بو لای راست، سه رباری پابه ندبوون به ناراسته ی پیدانی دوخه وه، بو پاراستنی پارامیته ریشه له سه ره ورپزبوونی وه چه پیکهینه ره کانی رسته دا به پیی ریسای سه رکوتایی (بکر به رکار کردار) له سینتاکسیی کوردییدا، هه ربویه پارامیته ر کرده یه کی سینتاکسییه، نه ک فرهه نگی، چونکه بو ناخیوه ری زمان، رپزبوونی که ره سه ته کان بو به ره مهینانی رسته له سینتاکسدا رووده دات، که چپی پارامیته ری دروسته ی وشه ی لیکدراو له فرهه نگدایه و دروسته که پاریزه ری هه مان نه ورپزبوونه شه له سینتاکسدا.

وه ک پیشتر باسکرا، بکر له پاش گواستنه وه ی به هوئی a بجولینه وه، مورفیمیکی ریځکه وتن له جیی خوئی به جیده هیلایت، که دواتر بو سه ر به رکاری رسته ده گوپزریته وه، نه وه ش ده ی کاته دروسته ی

رسته‌یه‌کی به‌ره‌مه‌ینراو به‌پیی پی‌ره‌وی سینتاکسی کوردیی، که تئیدا ریکه‌وتن^{۲۶۳} له‌نیوان که‌سو ئارگومینتی بکه‌ردا به‌هۆی نیشانه‌کانی ریکه‌وتنه‌وه پوویداوه، به‌وپییی "ریکه‌وتن توخم/ئه‌له‌مینتیکی ئه‌رکییه‌و به‌رپرسه له‌گواستنه‌وه‌ی دۆخی تۆمینه‌تیف بۆ بکه‌ر"^{۲۶۴} (بروانه هیلکاریی (۳)).

هیلکاریی (۳)

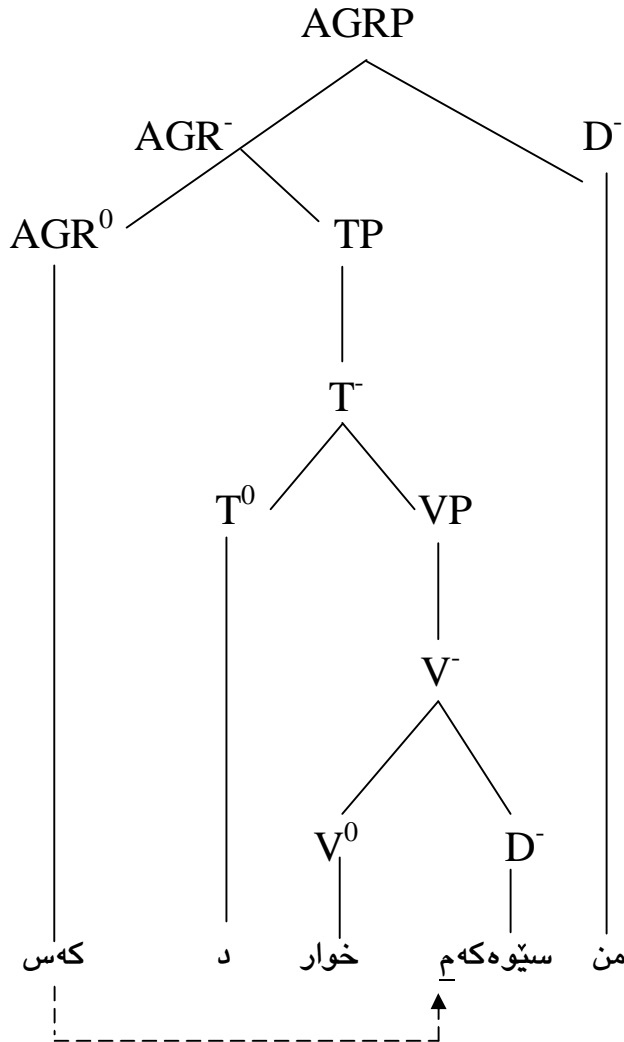

²⁶³ ا. "له‌ زمانی کوردیییدا فریزی ناویی ریکه‌وتنیکی ده‌وله‌م‌ندو ئاشکرای بۆ خه‌سله‌ته‌کانی که‌سو ژماره‌ هه‌یه، واته‌ ناسینه‌وه‌یه‌کی مۆرفۆلۆژیی ئاشکرا له‌ نیوان فریزی ناویی بکه‌رو مۆرفیمه‌ گه‌ردانییه‌که‌ی که‌س (ریکه‌وتن) له‌ کرداره‌ کاتو که‌س‌داره‌کاندا هه‌یه". حاته‌م ولیا محمه‌د (۲۰۰۹: ۱۷۴).

ب. بۆ ده‌ستخستنی زانیاریی زیاتر له‌باره‌ی چۆنیه‌تیو ورده‌کارییه‌کانی پوودانی ریکه‌وتنه‌وه، بروانه: فیان سلیمان حاجی (۲۰۰۱: ۶۷_۴۳)، وریا عومه‌ر ئه‌مین (۲۰۰۴: ۱۵۹_۱۶۵)، ئاوات سالح قادر (۲۰۱۵: ۴۲_۶۵).

²⁶⁴ Cook, V. & Newson, M. (2007: 149)

گرنگه ئاماژە بۆ ئەو وەش بکریت، دەشیئ لەم قۆناغەدا گواستەنەوێ مۆرفیمی ریککەوتن بۆ سەر بەرکار، پەيوەندی بە لایەنی واتایەو هەبیت، کە بۆ دەرخیست و نیشاندانی پەيوەندی خاوەنیتیی لەنیوان بکەر و بەرکاری رستەدا، لەرپی مۆرفیمەکانی ریککەوتنەو پووبدات، بروانە رستەکانی (۵) و بەیەک بەراوردیانکە!

۵. من سیۆهکەتم خوارد. ~ من سیۆهکەئۆم خوارد.

بەمپیە مۆرفیمەکانی ریککەوتن، کەتیگۆری شکانەوێ سینتاکسی حوکمکەرن، بەجۆریک حوکمی فریزی تاف دەکەن و وەک نیشانەئۆ دۆخی^{۲۶۵}، لە دوو کاتداو بە دوو مەرج رینگە بە دەرکەوتنیان دەریت:

۱. ئەگەر پەيوەندی نیوان سەر و تەواو کەر، پەيوەندیەکی هاوسیەتی نەبیت.

۲. ئەگەر ئارگومینت دەرئەبدرایت، یاخود بە هۆکاریک بۆ جیکەوتەیەکی دیکە گۆزراپیتەو، ئەوکات پیویستە نوینەریک لەجیکەئۆ خۆی بەجیبەئیلت / کۆپیبات، کە مۆرفیمەکانی ریککەوتن، بەمەش ئەمجۆرە مۆرفیمانە، دەبنە نیشانەئۆ بەلگەئۆ بۆ بوونی ئارگومینتیکی دەرئەبدرای، یاخود گۆزراو، هەر وەک گواستەنەو لە هەردوو جیکەوتەئۆ بکەر و بەرکاردا، بەپی پیویست پوودەدات.

ریککەوتن بەهۆی کلیتیکیکان / مۆرفیمەکانی (م_مان)، (م_ین) هەو پوودەدات، بەواتا "ریککەوتن لەرپی ئەو نیشانەو بەجیدەهینریت، کە پەیکال و هاو نیشانە / هاوسیمان لەگەل جیناوه سەر بەخۆکاندا"^{۲۶۶}، ئەم نیشانەش، بۆ پیدانی دۆخ لە دابەشبوونیکی تەواو کەراندە دەبن^{۲۶۷}، بەویپیەئۆ، گەر جۆریکیان گۆکردنی بکەری هەبوو، ئەوا جۆرەکەئۆ دیکەیان گۆکردنی بەرکاری دەبیت، بەپیچەوانەشەو. ئەوکات جیکەوتەکان دەبنە سەنگی محەک و بۆ جیاکردنەو و دیاریکردنی گۆکردنە سینتاکسیەکان، گرنگ و بەهادار دەبن.

نیشانەکانی ریککەوتن AGR^0 وەک توخمیکی فەرەنگی، دەبنە سەری ریزمانی فریزی ریککەوتن، بۆیە دۆخەرن و دەریت بەهۆی فۆرمدارشتنی فەرەنگیانەو، ویستەکەیان دیاریبکریت،

²⁶⁵ کاتەگۆریەکانی ریککەوتن و دۆخی ریزمانی گرنگ نیین بۆ واتای بناغەکیان، بەلکو تەنھا پەيوەندی وشەکە لە پەيوەندی

سینتاکسییدا بە وشەکانی دیکەو دەرئەبدریت. محەمەدی مەحویی (۲۰۱۰: ۱۸۰)

²⁶⁶ عەبدولجەبار مستەفا مەرروف (۲۰۱۳: ۷۶)

²⁶⁷ بروانە: وریا عومەر ئەمین (۲۰۰۴: ۹۶)، هەر وەها وەچەپاری ۵/۳، ل (۱۹۸_۲۰۲)

دواتریش ویستە ناوہکییہ دیاریکراوہکیان لە سینتاکسدا بنوینریت. بۆ ئەمەش، لە بەرئەوہی ریککەوتن بەپێی ریسای پرۆژەسازدانی فراوانکراو بەھۆی نیشانەکانی ریککەوتنەوہ^{۲۶۸} لە قوناغی پاش بەرھەمھێنانی فریزی تافو گواستنەوہی بکەردا ڕوودەدات، کەواتە ناواخنی سەرە ریزمانییەکی AGR^0 ، لەجۆری فریزی تاف دەبیت، کە وەک تەواوکەری سینتاکسیی بۆ تیرکردنی پرۆژەیی فریزی ریککەوتن گۆدەکات، ڕوانە پۆلەرەگەزدیاریکردنەکی لە (۲۷)دا، لەمەشەوہ یاسای بەرھەمھێنانی فریزی ریککەوتن لە (۲۸)دا شیوازبەنددەکریت. بەمپێیە "دەستپێکی ھەنگاوەکان بۆ دروستکردنی ئەو پرۆژە سینتاکسییانە سەرەوہ، (V^0)، بەلام لەپاش دروستبوونی فۆرمیکی سینتاکسیی لەجۆری (V^-)، پرۆژەکان دەکەونە دەست سەرە ئەرکییەکانی وەک (تافو ریککەوتن).^{۲۶۹}، ھەربۆیە فریزی ریککەوتن ھاوشیوہی فریزی تاف، لەجۆری فریزی ئەرکیی دەبیت و ھەلاویرکردنی تەواوکەرە سینتاکسییەکی، ھۆکار دەبیت بۆئەوہی نیشانەکانی ریککەوتن وەک سەری ئەرکیی^{۲۷۰}، دیاریبکری.

[TP] + AGR^0 (۲۷)

$AGRP \leftarrow [[AGR^0 + TP] + DP]$ (۲۸)

بەپێی یاسای (۲۷)، لە بەرئەوہی جیبەجیبوونی ویستە فەرھەنگییەکی AGR^0 ، گەرترین پرۆژەیی تیروتەسەلو بیکەموکۆریی بەرھەمھێنیت^{۲۷۱}، ھەربۆیە $AGRP$ پەیکالی دروستەیی رستەیی زمانی کوردیی دەبیت، کە بۆ گشت جۆرەکانی فریزی کرداریی، ھەمان ھەنگاوەکانی پرۆژەسازدانی

²⁶⁸ تافو بەلایەنی کەمەوہ ڕوکار بەدەگمەن لە پەيوەندییەکی وەک ریککەوتندا ڕوودەدات و دەرەکەویت، یان ھەرگیز

ڕوونادات. محەمەدی مەحوی (۲۰۱۰: ۱۷۰)

²⁶⁹ عەبدولجەبار مستەفا مەعروف (۲۰۱۳: ۷۷)

²⁷⁰ لەناو تیۆری GB دا، ھەندیک لە کەتیگۆرییە سینتاکسییەکانی وەک (نیشانەکانی ریککەوتن، مۆرفیمی کات، مۆرفیمی

نەریکردن) بە سەری ئەرکیی ھەژماردەکرین. ڕوانە: Fattah, M. (1997: 212_213)

²⁷¹ ئەگەرچی محەمەدی مەحوی، رستەسازی کوردیی (۲۰۰۱: ۸۵)، پێیوایە V^- ەکان نە سەرو نە تەواوکەرن، لەو

ڕوودەشەوہ، کە دەتوانن دووبارەببنەوہ، رستەکانی زمانی کوردیی دەتوانن پرۆژەیی کرداری V^- بن، ھاوکات لە بەرئەوہی دەتوانن شوینی Spec یکی ئازادیان ھەبیت، بۆیان ھەیە پرۆژەیی داخراویش بن، بەلام لە وەچەپاری (۲/۱-۱-۲)ی ئەم لیکۆلینەوہیەدا ئەو سەلمینرا، کە کرداری سینتاکسیی V^- ، دەتوانیت گۆکردنی سەری ریزمانیی ھەبیت و لە قوناغی پۆلەرەگەزدیاریکردنی سینتاکسییدا، تەواوکەری سینتاکسیی ھەلاویریکات، بەوہش پرۆژەییەکی دیکە لەجۆری V^- بەرھەمھێنن، پرۆژەکەش بەھۆی نەبوونی ریککەوتن/کەسەوہ، ناتوانیت پەیکالی گەرترین پرۆژەیی رستە بێت، کە پرۆژەیی ریککەوتن، لەلایەکی تریشەوہ، ناتوانریت دروستەیی کرداریکی شکاوەی کات و کەسدار بکریتە بەلگەیی بەسەرئەو بۆ حوکمکردن و پیدانی دۆخی تۆمینیەتیقی، چونکە پێچەوانەیی ئەو ھەنگاوانە دەوہستنەوہ، کە لەم لیکۆلینەوہیەدا لەسەر =

فراوانکراو له داواکردنی که سو دواتریش بهرهمهینانی پرۆژه رسته ییهکاندا به ناواخنو زانیاریی جیاوازه وه، دهگیرینه بهر. له دواى ئەم قوناغه وه، پرۆژه پاش رسته ییهکانی (رسته ی لیکنراو، رسته ی ئالۆز، مۆرفۆسینتاکس، رسته ی ترۆپک) دهستپێدهکات، که له پاش نواندنی خورتی سینتاکسییه وه بۆ پرۆژه رسته ییهکان، بهرهمدههینرین. واته دیویکی تری نواندنی فرههنگی X^0 هکانن.

۲/۲ نواندنه پاش رسته ییهکانی توخمه فرههنگییهکان X^0

۱_۲/۲ نواندنی پاش رسته یی کردار

له و روانگه یه وه، که سینتاکس نواندنی زانیاریی ناواخی توخمه فرههنگییهکان بییت، ئایا کرداره فرههنگییهکان وهک سه ری پرۆژه سازدهر، دهکریت چه ند نواندنیان هه بییت؟ له کاتیکیدا وهک له فریزو دهسته واژیه له ئاوه لئاوییهکاندا خرایه پروو، ئاوه لئاوهکان A^0 ، دوو جوړ نواندنی دهسته واژیه یی و دهسته واژه ییان A^- هه ن. به ده برپینیکی دیکه، بهرجهسته کردنی ویستی ناوهکیی کردارهکان بۆ بهرهمهینانی فریزی کرداریی، هه مان فۆرمی دروسته ی فریزیان ده بییت؟ یاخود به پیی ئاراسته کردنی فرههنگ بۆ بهرهمهینانی جوړه جیاوازهکانی رسته، ئەگه ری گوړان و فراوانکردنیان ده بییت؟

وهلامدانه وهی ئەم پرسیاره، به ئەو شکانه وه جیاوازه وه بهنده، که بۆ تهواوکه ری کردار له ئارادان، چونکه دروسته ی فریز بۆ هه ندیک جوړی کردار، توانای تیرکردن و بهرهمهینانی دروسته ی فریزیکی کرداریی بیکه موکوری نییه، به لکو ده توانریت زانیارییهکان له فۆرمی رسته دا به شیوه ی پراوپر بۆ هه مان کردار بگه یه نرین، هه ربۆیه جیاوازیی شکانه وهی تهواوکه رهکان، که له هه ردوو فۆرمه که دا به هه مان گوگردنه وه پرووده هه ن، پشت به جوړی کردار و دروسته ی رسته بهرهمهینراوهکان ده به ستیت، به وهش ده بنه نواندنه سینتاکسییه جیاوازهکانی هه مان کردار و به فۆرمیکی تر پیکهاته ی (۳) ده نوینن. بۆ نمونه ناویکی کرداریی وهک /پیزانین/، که په یه وهی یاسای $[Y]+V^0$ دهکات، به وپییه ی

= بنه مای تیۆری X-bar ناوون و تیدا هه ریهک له که تیگورییهکانی T^0 و AGR^0 به سه ری ئەرکیی Functiona Head بۆ بهرهمهینانی فریزی تاف و فریزی ریکه وتن هه ژمارکراون.

هاوکات حاتم ولیا محمه د (۲۰۰۹: ۱۶۵) یش، رسته ی کوردی، به پرۆژه یهکی گهردانیی کات و کهس داده نییت، به و پاساوهی، فریزی کرداریی، پرۆژه ی فرههنگیی کرداره و فۆرمی فرههنگیی کرداریش، فۆرمیکی گهردانه کراو (چاوهگ) ه. چاوهگیش له پیی یاساکی لکردنی کاتیگورییهکانه وه تهواوکه ریکی ناوهکیی (بهرکاری) بۆ دیاریده کریت و له پرۆژه یی گهردانه کراو فرۆژه سازدانی فراوانکراویشه وه تهواوکه ری ده رهکیی بکه ری بۆ دیاریده کریت، به جوړیک له م کاته دا، فۆرمه فرههنگییه که ی کردار له فۆرمیکی گهردانه کراوه وه بۆ فۆرمیکی گهردانکراو ده گوړیت، که کات و کهسی تیدا یه و ئەو کات و کهسه ش ده بیته سه ره ی رسته و ده لییت: "رسته له کوردیدا به وهی کات و کهسه وه دروسته بییت. به به لگه ی ئەوهی، که هه ر رسته یهک ده بی له کاتیکیدا جیگه برکریت و بکه ری رسته کهش ده بی له کهسو ژماره دا له گه ل مۆرفیمه گهردانییه که ی کهس ریکه که ویت"، به لام بۆچوونهکانی ئەم لیکۆلینه وهیه په یوهست به ئەم بابته وه، له پيشتردا پوونکرانه وه و پيشکه شکران.

تەواوگەرئىك لە جۆرى PP لە ناواخنىدا ھەلگىراو، بە جىبە جىبوونى ويستەكەى لە فۆرمى فرىزدا، كردارە بەرھەمھاتووھەك دەتوانىت دروستەى رستەيەكى سادە بەرھەمبىننىت (بروانە (٦-ا))، كە چىى ويستى فەرھەنگىي ھەمان كردار بۆ بونياتنانى دروستەى رستەى ئالۆز، لە نواندننىكى سينتاكسىي جىادا بە شكانەوھى تەواوگەر بەشيوھى رستىلە^{٢٧٢} جىبە جىدەبىت، بەواتا ويستە داواكراوھەكەى لە دروستەى PP يەوھ بۆ فۆرمى رستەيەكى شوينكەوتوو دەگۆرپىت، كە لەناو رستە سەرھەكىيەكەدا دەشكىتەوھ، بەمەش گۆرپىنى دروستەى رستەى سادە بۆ رستەى ئالۆز، وابەستەى گۆرپىنى فۆرمى ناواخنى كردارەكە دەبىت و كردارەكە بەرھەمىدەھىننىت، بەجۆرئىك "رستەى ئالۆز، لەئەنجامى گۆرپىنى دروستەى ئەركىكى سينتاكسىي لە فرىزەوھ بۆ رستە دادەرپىژرئىت"^{٢٧٣}، بەويپىيەى مەرجى پوودانى رستەى ئالۆز^{٢٧٤}، ھەبوونى رستەيەكى سەرھەكىي و رستەيەكى شوينكەوتوو/ رستىلە دەبىت (بروانە (٦-ب))، بۆيە ئەو گۆرپانە دروستەيە، مەرجى پىويستىيە سينتاكسىي و دروستەيەكەى رستەى ئالۆز تىردەكات.

٦- ا. من بەدەرچوونى تۆم زانى. /پىزانىن/

ب. من دوينى لە سەيرانەكە زانىم، كە تۆ دەرچوويت. /پىزانىن/

پ. ئەو ھەلامى پرسارەكەى زانى. /زانىن/

ت. من تۆم بەپىياو زانى. /پىزانىن/

ج. من ئەوم زۆر بە پىياو دەزانى. ~ من ئەو زۆر بە پىياو تىگەيشتبووم. ~ من ئەوم زۆر بە پىياو دادەنا.

²⁷² رستىلەكان پەيوەست بە پىدانى دۇخى رىزمانىي كردارەكانەوھ، گۆكردنى سينتاكسىي جىاوازيان ھەن، وھك گۆكردنى (بەكرىي، بەركارىي،...ھتد)، لەسەر ئەو بنەمايەش، بەكر عومەر عەلى و ئازاد ئەحمەد حسەين (٢٠١٢: ٧٣-٩٥) جۆرەكانى رستەى ئالۆزيان ديارىكردوھ، بەلام لەم لىكۆلئىنەوھەدا، تىشكەدەخرىتەسەر نواندەنە سينتاكسىيە جىاوازەكانى ئەو جۆرە كردارانە بۆ بونياتنانى دروستەى رستەى ئالۆز.

²⁷³ بەكر عومەر عەلى و ئازاد ئەحمەد حسەين (٢٠١٢: ٧١)

²⁷⁴ بەكر عومەر عەلى و ئازاد ئەحمەد حسەين (٢٠١٢: ٧١) بۆچوونىيان وايە، رستەى ئالۆز، رستەيەكى سادەيە، كە فۆرمى يەكئىك لە ئەرکە سينتاكسىيەكان تىيدا، لە فرىزەوھ بۆ رستە گۆرپاىت. لەراستىدا گەر گۆرپىنى فۆرمى ناواخنى كردارەكان دروستەييانە لىكەدريتەوھ، ناتوانرئىت دروستەى ھەردوو جۆر رستەكە بە پەيكالى يەك دابنرئىن، ئەمەش بۆ ئەوھ دەگەرئىتەوھ، كە دروستەى فۆرمە گۆرپاوھەكە لە فرىزەوھ بۆ رستە، ناتوانرئىت لە ھەمان جىكەوتە فرىزىيە بنەرەتتەيەكەيدا پووبدات، بەلكو گۆرپانى دروستەيى، گۆرپانى جىكەوتەبىش بەدواى خۆيدا دەھىننىت، ھەريۆيە بە دوو دروستەى جىاواز دادەنرئىن. بروانە جىاوازيى دروستەى نمونەكانى (ا،ب،پ) پەيوەست بە جىكەوتەو سەرھەريزبوونى كەرەستە ھىل بەژىرداھاتووھكانيانەوھ.

ا. من بە رۆيشتنى ئەوم زانى.

ب. * من كە ئەو رۆيشتووھ زانىم

پ. من زانىم، كە ئەو رۆيشتووھ.

(۱-۶) دروسته‌ی رسته‌یه‌کی ساده‌یه، ناوی کرداری /پیزانین/یش، که گۆرینی مۆرفۆلۆژیانه‌ی کرداری /زانین/ه، به‌هۆیه‌وه ناواخنه فەرهنگیه‌کەشی، که دروسته‌ی فریزی هه‌یه، گۆرانی به‌سهرداها‌تووه، چونکه له (۶-پ)دا ناوی کرداری /زانین/، هه‌رچه‌نده به‌هه‌مان شیوه‌ی کرداری /پیزانین/ یاسای $[Y] + V^0$ جیبه‌جیده‌کات، که چیی جۆری ناواخنه‌کەیان له‌یه‌کجیاوازه، به‌ویپیه‌ی له (۱-۶)دا پیشناوی فەرهنگی /پی- / له سینتاکسدا بۆ فریزی پیشناوی شکاوه‌ته‌وه، هه‌روه‌ک ته‌واوکه‌ره هیل-به‌ژیرداها‌تووه‌کە‌ی، نیشانیده‌دات، که چیی جیاواز له‌وه له (۶-ب)دا، فریزه پیشناوییه‌که بۆ دروسته‌ی رسته‌یه‌ک شکاوه‌ته‌وه، به‌وه‌ش ویسته فەرهنگیه‌کە‌ی کرداری /پیزانین/ رسته‌یه‌ی <که تۆ ده‌رچوویت>، سینتاکسیانه‌و له‌رووی گۆکردنه‌وه په‌یکالی دروسته‌ی فریز ده‌بیت و ناشتوانریت له ئه‌و فۆرمه بچووکهتر بکریته‌وه، به‌مه‌رجیک پیویستی سینتاکسی و واتایی کرداره‌که تیربکات. له‌مه‌وه پۆله‌ره‌گه‌ز دیاریکردنه فەرهنگیه‌کە‌ی ئه‌م کرداره سینتاکسی ده‌بیت و ده‌کریت یاساکه‌ی له (۲۹)دا دابریژریته‌وه، بۆ ئه‌وه‌ش رسته‌یه‌کان په‌یوه‌ست به ناواخنی فەرهنگی کرداره‌کانه‌وه به‌گۆراوی Y^- له یاساکه‌دا به‌رجه‌سته‌ده‌کرین، ئه‌مه‌ش بۆ جیاکردنه‌وه‌یانه له دروسته‌ی فریزو رسته وه‌ک ته‌واوکه‌ر Y له نواندنه ته‌خته‌کە‌یانداندا. بروانه نواندنی (۶-ب) له هیلکاری (۴)دا.

(۲۹) $[Y^-] + V^0$

شیکردنه‌وه‌کانی سه‌ره‌وه ده‌ریده‌خه‌ن: (ا) دروسته‌ی رسته‌کانی (۱-۶، ب)، هه‌ردووکیان پرۆژه‌ی هه‌مان کرداری فەرهنگیین، نه‌ک دوو کرداری جیاواز، ته‌نها له یه‌که‌مدا رسته‌یه‌کی ساده‌و له دووه‌میشدا رسته‌یه‌کی ئالۆزی به‌ره‌مه‌یناوه. (ب) فریزی کرداری هه‌ردوو رسته‌که، له هه‌مان پیکهاته‌ی واتایی که‌وتوونه‌ته‌وه، به‌ده‌ربهرینیکی دیکه، گۆرینی فۆرمی ته‌واوکه‌ر په‌یوه‌ست به جۆری رسته‌کانه‌وه، کاریگه‌ری له‌سه‌ر گۆرینی واتاو ناوه‌پۆکی رسته‌کان دروستنه‌کردووه، بگره هه‌ردوو رسته‌که سیمانتیکیانه په‌یکالی یه‌کن، چونکه پیکهاته‌ی واتاییان چوونیه‌که. که‌واته بۆ ئاخپه‌وری زمانی کوردیی، دوو پیره‌وی زمانی هه‌ن، که رسته‌ی ساده‌و رسته‌ی ئالۆزن، به‌لام هه‌ردووکیان له هه‌مان زانیاری فەرهنگیه‌وه هاتوون.

میلکاری (۴)

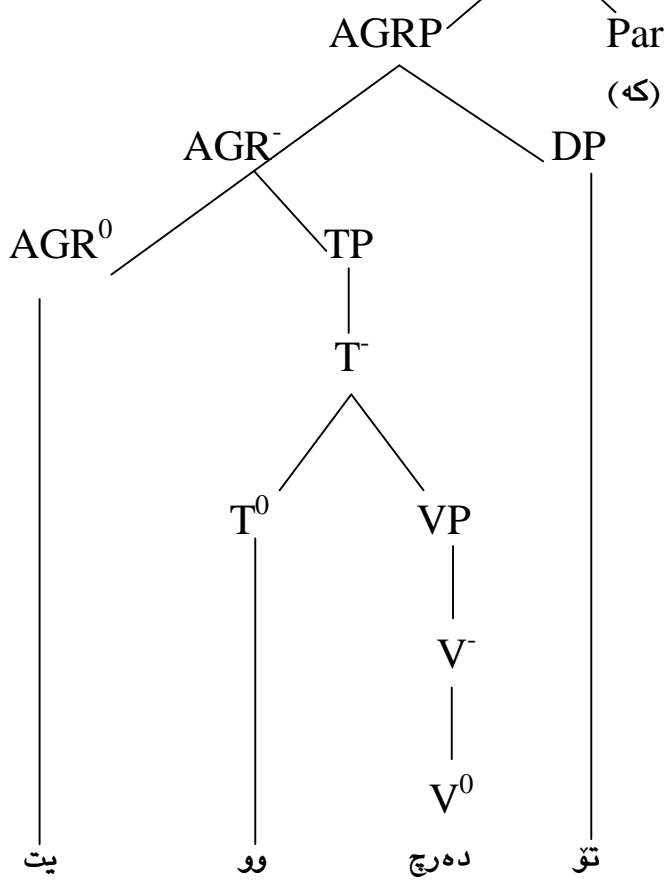
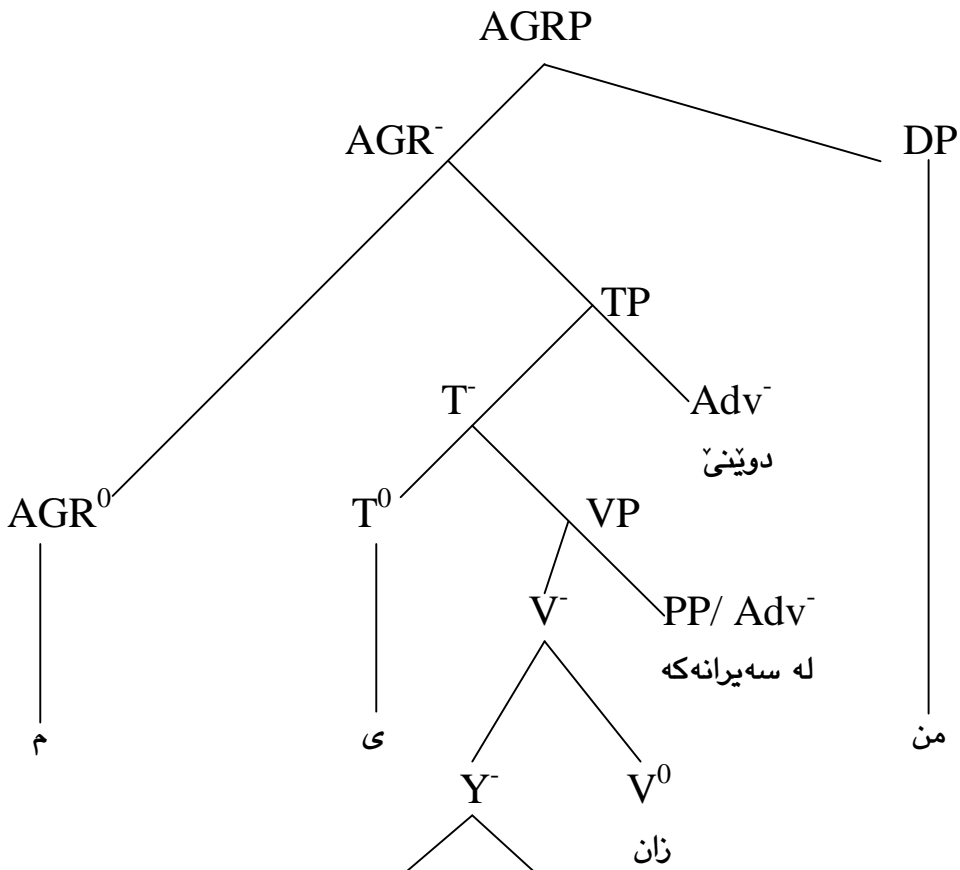

له (٦_ت)دا، ناوی کرداریی /پیزانین/ په پرهوی یاسای فرههنگی [Y]+[[Y]+V⁰] دهکات، به ودهش وهك ئه و جوړه کردارانه په فتاردهکات، که له ناواخنی فرههنگی و نواندنه ته خته که یاندا دوو ته واوکه ر ویستی کرداره که تیردهکته^{٢٧٥}، به لام له په یوه نندیه هه پره میده که یدا، ته واوکه ری فریزی پیشناوی {به پیاو} له لایه ن په گی کرداره که وه دؤخی پیده دریت و ته واوکه ری {تو}ش، V⁻ دؤخی ریزمانی ئه کوزه تیقیی ده داتی، پرؤژه که ش، دروسته ی رسته یه کی ساده ی به ره مه پناوه، به ودهش پیشبینیده کریت (٦_ت)، ببیته نواندنیکي دیکه ی ناوی کرداریی /پیزانین/ له ته ک رسته کانی (٦_ا،ب)دا، چونکه وهك خرایه پروو، ویستی کرداره که له پوله ره گه زدیاری کردنه فرههنگی که یدا گورانی به سردها هاتووه، له و پرووه وه، که له نواندنه سینتاکسیه که یدا زیاتر له ته واوکه ریك بژارده دهکات. جیی سه رنجه، ناوی کرداریی /پیزانین/ له (٦_ت)دا، سیمانتيکیان له /پیزانین/ رسته کانی (٦_ا،ب) جیاوازه، چونکه له (٦_ا،ب)دا ناوه پروکی کرداره که واتای هه بوون و به دهسته پینانی زانیاریه که له لایه ن ناخپوره وه دهرده بریت، که جیی له (٦_ت)دا، واتای /پیزانین/ په یکالی واتای فورمه کانی /تیگه یشتن، دانان/ه (بروانه (٦_ج))، که واته کرداره که وینا کردنی که سیی ناخپوره به بؤ بابه تیکی دیاریکراو، که مهرج نییه له راستیدا به و جوړه بیته، له کاتیکدا له رسته کانی (٦_ا،ب)دا، کرداره که دهربری زانیاریه کی په هایه به و جوړه ی له راستیدا بوونی هه یه، به ودهش ئه گه رچی کرداره که له رسته کانی (٦_ا،ب)ت)دا هه مان دروسته ی هه یه، به لام ناوه پروکی واتایان له یه کجیاوازن.

له ته ک ئه م بؤچوونه شدا، گرمانه ده کریت کرداره که له و جوړانه بیته، که ته نها یه ک ته واوکه ر له ناواخنی فرههنگی یاندا هه ن، وهك ناوه کرداریه کانی /بردن، نووسین، شتن، خواردن... هتد/، ئه وکات ناوه کرداریه که، فورمی /به پیاو زانین/ی ده بیته و نواندنه فرههنگی که شی په پره وی یاسای [Y]+V⁰ دهکات، به پیی ئه م گرمانه یه بیته، پیشبینیده کریت فورمه کانی /به که مزانین، به زورزانین، به گیلزانین، به گه مژه زانین... هتد/ یش هه مان هه لسوکه وتی سینتاکسیان هه بیته، به وپییه ی ته نها یه ک ته واوکه ر پیوستی فریزه کرداریه که یان ته واوده کات.

ئه نجامی ئه م دوو لیکدانه وه یه، ئه و پیشبینیه په تده کاته وه، که کرداری (٦_ت) نواندنیکي دیکه ی هه مان کرداری /پیزانین/ بیته، بؤ ئه مه ش له لیکدانه وه ی یه که مدا واتاو له دووه میشدا دروسته ی کرداره که، که /به پیاو زانین/ه، راستی بؤچوونه که پشتر استده که نه وه.

١_٧. ئه و گورانیی گوت.

ب. ئه و گوتی، من زوو ده گه ریمه وه.

²⁷⁵ تالیب حوسین علی (٢٠١٤: ١١٩-١٢٠، ١٢٥) بؤچوونی وایه، له رسته یه کی وهك <ئو تو به پیاو ده زانی> دا، به رکاری {تو}، پیوستی به جیکه وته یه کی تر هه یه، که له شیوه ی فریزی به نددا دهرده که ویت و په یوه ندی له گه ل به رکاره که دا ده بستیت، بؤنه وه ی وه ک ته واوکه ری به رکاره که، واتای رسته کان به یه که وه ته واوبکن، هه روه ک کرداره که ش به /زانین/ داده نیت.

کرداری /گوتن/ به‌ویجیهی کرداریکی تیپه‌ره، له‌ناواخنه‌که‌یدا ته‌واوکه‌ریک هه‌لگراوه، هه‌روهک (۷_۱) نیشانیده‌دات، به‌لام له (۷_ب) دا ته‌واوکه‌ری کرداره‌که بۆ فۆرمی رسته گۆراوه، که ته‌واوکه‌ریکی سینتاکسییه، هه‌ربۆیه /گوتن/ له‌و کردارانیه، که بۆ تیترکردنی ویسته فهره‌نگیه‌که‌ی، ته‌واوکه‌ری جیاواز له‌جۆری فهره‌نگیه‌ی و سینتاکسییش هه‌لاوێرده‌کات، هه‌مبهر به‌مه، کرداره تیپه‌په‌ره‌کان له‌به‌رئه‌وه‌ی هه‌ر له فهره‌نگه‌وه ته‌واوکه‌ریان تییدا خه‌زننه‌کراوه، بۆیه خورتیانه رسته‌ی ئالۆز به‌ره‌مناهیئن، بۆ نمونه کرداری /رۆیشتن/ به‌ویجیهی کرداریکی تیپه‌په‌ره، نواندنه فهره‌نگیه‌که‌ی به‌شیوه‌ی $V^0 + [\dots]$ داده‌پێژریت، ئه‌مه‌ش ئه‌وه دهرده‌خات، که کرداره‌که هیچ ئارگومینتیک داواناکات، بۆیه ناتوانیت ته‌واوکه‌ر نه له جۆری DP، نه له‌جۆری رسته وه‌برگرت، له‌به‌رئه‌وه‌ی هیچ دۆخیک بۆ ته‌واوکه‌ر پی‌نییه (بروانه (۸_ا، ب)).

۸_ا. ئه‌وان بۆ ئاهه‌نگه‌که رۆیشتن.

سه‌ربار

ب. که تو‌گه‌پایته‌وه، من ده‌رۆم.

سه‌ربار

۲/۲_۲ نواندنه رسته‌یی و پاش رسته‌یه‌کانی پارتیکل Par⁰

رسته‌ی ئالۆز، به‌هۆی پارتیکله‌کانی (بۆیه، که، چونکه، له‌به‌رئه‌وه‌ی، ...هتد) هه‌وه بونیاده‌نریت، واته ئه‌م پارتیکلانه، مه‌رجی له‌ئارادا‌بوون و روودانی دروسته‌ی ئه‌مجۆره رسته‌یه تیپه‌که‌ن و خۆیان ده‌بن به‌ سه‌ری پرۆژه‌سازده‌ر/ پریدیکاتۆرو بۆ دروستکردنی پریدیکات داوای ته‌واوکه‌ریکی سینتاکسی ده‌که‌ن. له‌م پوهه‌وه Haegeman له‌ چوارچۆیه‌ی تیوری X_{bar} دا دروسته‌ی رسته له‌گه‌ل فۆرماتی X⁻ دا چونیه‌که‌کات، دواتریش فۆرماتی X⁻ بۆ رسته‌ی شوینکه‌وتوو فراوانده‌کات، که تییدا جۆری رسته شوینکه‌وتوو‌ه‌که، وابه‌سته‌ی جۆری واژه‌گۆکه‌ره‌کان ده‌بن. له‌م بۆچوونه‌وه، ناوبراو پێشنیازی ئه‌وه ده‌کات، واژه‌گۆکه‌ره‌کان، که به‌ C⁰ ده‌نویئرین و نیشانه‌ده‌کرین، به‌ سه‌ر Head ی رسته‌ی شوینکه‌وتوو دابنرین^{۲۷۶}، به‌وه‌ش پارتیکله‌کان وه‌ک هه‌ر سه‌ریکی دیکه، به‌هۆی پۆله‌په‌گه‌زدیاریکردنی فهره‌نگیه‌یه‌وه ناواخنه‌که‌یان دهرده‌خریت. بۆ ئه‌وه‌ش "پرۆژه‌ی C، بریتیدیه‌بیت له‌ پرۆژه‌ی سه‌ریکی ئه‌ریکی و CP یش پرۆژه‌یه‌کی ئه‌ریکی ده‌بیت"^{۲۷۷}، به‌پیی ئه‌مه‌ بیت، سه‌ری ئه‌ریکی Par⁰/ C⁰، ته‌واوکه‌ریکی سینتاکسی له‌جۆری رسته بۆ خۆی هه‌لاوێرده‌کات، که ده‌کریت له‌ یاسای (۳۰) دا شیوازه‌ندبکریت. پاش هه‌لاوێرکردنی ته‌واوکه‌ره سینتاکسییه‌که‌ی و به‌ره‌مه‌ینانی پریدیکات،

²⁷⁶ Haegeman, L. (1994: 116)

²⁷⁷ ibed

ئەگەرچى پىستە شوپىنكە وتووۋەكە / پىرىدىكاتەكە حوكمى سەربارى ھەيە، پىشېبىنىدە كىرىت ۋەك پىرىدىكاتتۇر پەفتارىكات، بەۋەي تەۋاۋكەرىكى دىكە لەفۇرمى پىستە داۋادەكات.

[AGRP] + Par / [Y] +Par (۳۰)

بەپىي ياساى (۳۰)، پارتىكلەكان سەرى پىزمانىن ۋە ھەمان حوكمى توخمى فەرھەنگىي X^0 يان ھەن، ئەۋانەي ۋشەي دەسەلاتدارن ۋ لە پۆلەپرەگە زىيارىكىردنى فەرھەنگىياندا تەۋاۋكەر دىارىدە كىرىت، ھەربۆيە پارتىكلەكانىش، بە زانىارىيەكانىانەۋە لە فەرھەنگدا ھەلگىراون، كە دەتوانىت بەپىي تىۋرى X-bar، زانىارىي ناۋاخنەكانىان لە سىنتاكسدا دەبىرخىن ۋ بنوئىنرىن. لەم پوۋەۋە، پارتىكلەكان جىاۋاز لە توخمە فەرھەنگىيەكانى (ناۋ، ئاۋەلناۋ، پىشناۋ، كىردار)، تەۋاۋكەرەكانىان سىنتاكسىن، كە دروستەي پىستەيەكى سادەن، ھەروەك لە (۸_ب)دا، پارتىكلى /كە_ / پىرىدىكاتتۇرەۋ تەۋاۋكەرىكى سىنتاكسىي، كە پىستەي <تۆگەپايتەۋە> يە، داۋادەكات ۋ پىكەۋە دەبنە پىرىدىكات، ئەگەرچى بە ۋەرگىرنى پارتىكلەكان، فۇرمى پىستەكە _تەۋاۋكەرە سىنتاكسىيەكە_ بۇ پىستەي شوپىنكە وتوو / پىستىلە دەگۆرىت، لەكاتىكدا سەرە پىزمانىيەكانى دىكە، بژاردەكىردنى تەۋاۋكەرەكەيان لەنىۋان دروستەكانى (فرىزى دىارخەرىي، فرىزى ئاۋەلناۋىي، فرىزى خىستەنەپالىي)دا دەبىت، ھەربۆيە ھەندىكىان لەجۆرى تەۋاۋكەرى فەرھەنگىي ۋ ھەندىكى دىكەشيان لەجۆرى سىنتاكسىي دەبن.

ھىلكارىي (۵)

Par⁰

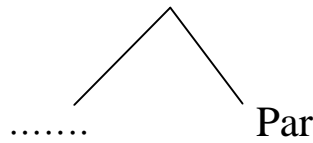

بەپىي ھىلكارىي (۵)، پارتىكلەكان ھاۋشىۋەي پىشناۋە سىنتاكسىيەكان، كەتىگۆرىيەكى سەرسەرەتان، واتە ھەمىشە ۋەك ئارگومىنت_داۋاكەر جىكەۋتەي لاي پاست دەگىرن، بەۋەش تەۋاۋكەرەكەيان لاي چەپى دروستەكە پىردەكاتەۋە. لىرەدا گىرنگە ئاماژە بەۋە بدىت، سەرسەرەتايى پارتىكل، ۋادەكات جىكەۋتەيەكى چەسپاۋۋ نەگۆرى ھەبىت، ئەمەش بەخشكەيى ئەۋە دەردەبىت، ھەر گۆرپانكارىيەك لە سەرەۋىزبۋونى سەرۋ تەۋاۋكەردا رۋوبدات، پەيۋەندىي بە جولاندن ۋ گۋاستنەۋەي تەۋاۋكەرەۋە ھەيە، نەك گۋاستنەۋەي پارتىكل، بەۋىپىيەي گىشت سەرە پىرۆژەسازدەرەكان ۋەك سەرى حوكمكەرى پىرۆژەكە، جىگىرن (بىۋانە ۹_ب)، بەلام پىگەدەدەرىت كۆي پىستە شوپىنكە وتووۋەكە لەگەل پىستەي سەرەكىيدا شوپىنەكانىان ئالوگۆرىكەن، ۋاتا جىكەۋتەكانىان پىچەۋانەبىتەۋە، بى ئەۋەي گۆرانى ۋاتايى رۋوبدات (بىۋانە ۱۰_ب). جىي ئاماژەبۆكىردنە، ئەم پىكەتەيە _پىستىلە_، تەنھا دىۋىكى

دروسته یی ئارگومینت_داواکرن، نهک دیوی واتایی، بویه گرنکه بچنه ناو پیکهاته ی واتایی (۳) وه، که له ناویدا و اتاو ئارگومینت_پۆله رپه گزی پیکهاتوو_ بۆ دروسته که هه یه.

۹_ا. درهنگ هه ستام، چونکه ماندووبووم.

ب. درهنگ هه ستام، ماندووبووم چونکه.

۱۰_ا. چیشتم لیده نا، که باوکم گه یشته ماله وه.

ب. که باوکم گه یشته ماله وه، چیشتم لیده نا.

۱۱_ا. که ئه و پۆیشت، من هاتم.

ب. من پیژی هاتم.

له (۱۱_ا) دا، رستیه ی <که ئه و پۆیشت>، به شیکه له و که رهسته سه ربار ZP هی له رسته ی سه ره کیی <من هاتم> دایه و له پرووی و اتاو دروسته شه وه له لایه ن TP ی هه مان رسته وه حوکمکراوه، دروسته که گوکردنی رستیه ی ئاوه لکرداریی ئاسا Adverbial clause²⁷⁸ ی هه یه، چونکه سیمانتیکیانه په ی کالی و اتای ئاوه لکرداری کاتییه، به جوړیک و اتاکه ی پراگماتیکیانه له لایه ن قسه که رو گو یگره وه هه لده هینجریت، له بهرئه وه ی که تیگو ریه کی فره نه گی نییه، به لکو دارشتنیکی تاکه که سیی هه یه و اتاکه ی په یوه ست به ده رپینی کاته وه لیکده دریته وه، هه رپویه رسته شوینکه وتووه که شکانه وه یه کی تری کاته که ده بییت، له و روانگه یه شه وه، که له جیکه وته ی ئاوه لکرداردا پرویداوه، که واته T⁻ مارکه ده کات، ئه مه ش واده کات به فریزی تافی رسته سه ره کییه که دا هه لپواسریت (بروانه هیلکاری (۶)).

که رهسته هیل_به ژیردا هاتووه کانی (۱۱_ب)، هه ردووکیان زانیاریی له سه ر کاتی پرودان ده دن، به وه ش پیشبینیده کریت رسته شوینکه وتووه که ی <که ئه و پۆیشت> ببیته ئه لته رناتیقی ئاوه لکرداری سینتاکسیی /پیژی/، به لام ده بییت بگوتریت، له (۱۱_ب) دا، /پیژی/ تیگه یشتنیکی گشتی په یوه ست به کاته وه ده رده بریت، که چیی له (۱۱_ا) دا زانیارییه کانی رسته شوینکه وتووه که، وه ک کویدیکی نیوان قسه که رو گو یگر به دیاریکراوی کاته که روونده کاته وه، بویه کردنه وه ی کو ده که، یه کیک له ئه گه ره کانی /دوینی، پیژی، به سرپیژی، ... هتد/، په یوه ست به زانیاریی کاتی /هاتن/ هوه ده ستنیشانده کات، به وه ش هه لگری فیچهری [-گشتی] ²⁷⁹ ده بییت. له لایه کی دیکه شه وه، تینه په ری کرداری /هاتن/، ده بیته به لگه و سه رباریی رستیه که پشتراسته کاته وه، به وه ش گوکردنیکی سه رپشکیانه ی ده داتی.

²⁷⁸ بۆ زانیاریی، بروانه: محهمه دی مه حویی (۲۰۱۱: ۲۲۱)، هاوکات له باره ی گوکردنه کانی رستیه له ناویه کداشکاوه کان و جوړه کانیانه وه، بروانه: Baker, A. & Hengeveld, K. (2012: 162_164).

²⁷⁹ له گه لئه وه شدا، که رسته شوینکه وتووه کان و اتای ئاوه لکردارییان هه ن، که چیی فره نه گی نیین، به ده رپینیکی دیکه، گشتی و ئاماده کراو نیین، به لکو تیگه یشتن و لیکدانه وه یان، تاکه که سیی و سنوداره، ئه مه ش واده کات په یوه ست به ده وروبه ری ئاخاوتنی نیوان قسه که رو گو یگره وه، هه لگری و اتاو رافه کردنی جیاواز بن.

هر سه بارهت به پرۆزه به ره مهاتوو هکانی فریزی تاف، وهك له پاری (فریزی تاف) یاشدا پوونکرایه وه، TP یه کان وهك پرۆزه یه کی سینتاکسی، بۆیه نه بوونه رسته، چونکه به هۆی نه بوونی ریککه وتنه وه، نه بوونه پرۆزه یه کی تیرو بیکه موکوپیی. دروسته ی {ئاشکرایه} / TP له (۱۲) دا، فریزیکی کرداری کاتداره، که گۆکردنی رستیه ی هه یه و پریدیکاته، بۆیه وهك هر TP یه کی دیکه، به ته نها نازادو رپیدراو نییه، به لکو "TP" یه بپیکه وتنه کان / بیکه سهکانی له چه شنی (ده بیئت، ده شیئت، ده بوو، پپووسته، پپووستبوو، ئاشکرایه، ...) ده بیئت، (Agrp) یه کیان تیدا بشکیته وه و دروسته ی رسته یه کی ئالۆز دروستبکه ن^{۲۸۰}، واته {ئاشکرایه} که سی تیدا نییه^{۲۸۱}، بۆیه پپووسته بو به ره مهینانی دروسته یه کی تیرو بیکه موکوپیی، فریزیکی ریککه وتنی له ناودا بشکیته وه، تاوه کو به هۆی گواستنه وه ی بکه ری رستیه که ی دوا ی خۆیه وه بو Spec ی TP یه بیکه سه که، TP یه که تیربکریئت، دواتریش به گواستنه وه ی بکه ر بو Spec ی AGRP، ریککه وتن له نیوان که سی AGRP یه که و TP ی {ئاشکرایه} دا پووبدات، چونکه به بی بوونی که س، دروسته ی TP یه که رپیدراو نییه.

۱۲. ئاشکرایه، که نه و هاتوو.

شیکردنه وه ی داتا کان له باره ی رسته ی ئالۆزه وه نه وه ده رده خه ن: (ا) هه ندیکجار ناواخی فهره نگی کرداره که، به گۆرینی فۆرمی ته واوکه ری V^0 ده سته به رده بیئت، هه روهك ناواخی کرداری / پپزانین /، که ته واوکه ره که ی له فۆرمی PP یه وه بو رستیه ده گۆرپیت. (ب) رستیه ی TP، ناتوانیئت به بی بوونی که س وهك رسته گۆبکات، بۆیه بوئه وه ی نه مه پووبدات، ده بیئت TP یه که هاوشپوه ی که تیگۆرییه کی سینتاکسی له ناو AGRP دا بشکیته وه، که واته تیرکردنی پرۆزه ی TP، به خورتیی وابه سته ی شکانه وه ی ده بیئت له ناو AGRP یه کدا، به مه ش ریککه وتن له نیوان که س و ئارگومینتی بکه ری رسته له ناوشکاوه که دا پووده دات. هاوکات دروستهکانی {ده بیئت، پپووسته، دیاره، ... هتد}، هه روهك پپشتر خرایه روو، به هه مان شیوه گۆکردنی TP یان هه ن، بۆیه پوودانیان مه رجداره به شکانه وه ی AGRP یه که له ناویاندا، تا به هۆی بوونی که سی AGRP یه که وه حوکی DP ی بکه ر بکه ن. (پ) له سینتاکسدا دوو ته واوکه ر له ناو یه کدا ده شکینه وه، به وه ش له ناو پرۆزه گه وره که دا، هپچ کام له دروسته کان نابنه رسته ی سه ره کیی، به لکو هه ردووکیان دوو دروسته ی نا نازادن و ده بنه ته واوکه ری یه ک، هه ربۆیه به ته نها و بی بوونی یه ک، گۆکردن و نازادی پوودانیان نابیئت. (ت) هه بوونی سه ربار ZP، که گۆکردنیکی ئاوه لکرداری هه یه و له ده ره وه ی TP یه که وه دپت، بۆیه به TP یه که دا

280 عه بدولجه بار مسته فا مه عرووف (۲۰۱۳: ۸۰)

281 بشپروانه: Radford, A. & Atkinson, M. (2009: 275)

هه‌لده‌واسریت، چونکه له جیکه‌وتهی ئاوه‌لکرداردا تافی کرداره‌که مارکه‌ده‌کات. (ج) پارتیکله‌کان²⁸² سه‌ری ئه‌رکی پڕۆژه‌سازده‌رن و وه‌ک هه‌ر سه‌ریکی دیکه، به‌هۆی پۆله‌رگه‌زدیاریکردنی فه‌ره‌ه‌نگیانه‌وه ناواخنه‌که‌یان ده‌رده‌خریت، که ته‌واوکه‌ره‌که‌یان دروسته‌ی رسته‌ی ده‌بیت. به‌پێی ئه‌مه‌ بیت، سه‌ری ئه‌رکی Par/C^0 ، ته‌واوکه‌ریکی سینتاکسی له‌جۆری AGRP بۆ خۆی هه‌لاوی‌ده‌کات.

به‌وێیه‌ی ئه‌و که‌ره‌ستانه‌ی له‌ناو پیکهاته‌ی (3) دا هه‌ن، دروسته‌ی فریزن، که‌واته پێویستییه‌کانیان له‌ ته‌واوکه‌رو پارامیته‌ر جیبه‌جیبوون، هه‌ربۆیه له‌ناو پیکهاته‌که‌دا ئارگومینت، ئارگومینت_داواکه‌ر، پارامیته‌ر هه‌ن.

له‌ناو دروسته‌ی پریدیکادا، دوو زانیاری بنه‌رته‌ی هه‌ن: (1) ئارگومینت/ دروسته، که ئارگومینت_داواکه‌رون، به‌وێیه‌ی دروسته‌ی پریدیکات، به‌هۆی ئارگومینت_داواکه‌ری پریدیکاتۆره‌وه رووده‌دات، له‌ته‌که‌مه‌شدا خودی پریدیکات وه‌ک پیکهاته‌یه‌کی ئارگومینت_داواکه‌ر گۆده‌کات. (2) واتا_کو‌توبه‌ند، په‌یوه‌ست به‌و فیچه‌رانه‌وه هه‌ن و له‌ئارادان، که مه‌رجه ئارگومینت_داواکه‌ره‌کان هه‌یانبیت. به‌پێی ئه‌مه‌ بیت، له‌ناو پریدیکادا، سه‌ره‌تا زانیاری به‌که‌م ده‌سته‌به‌رده‌بیت، واته ته‌نها زانیاریه‌ دروسته‌یه‌که‌ جیبه‌جیبووه، نه‌ک زانیاری و لیکدانه‌وه‌ی واتایی، به‌لکو واتای پریدیکات وابه‌سته‌ی رسته‌ی سه‌ره‌کی ده‌بیت، بۆیه رسته‌ی شوینکه‌وتوو، رسته‌یه‌کی نا‌ئازادو پێینه‌دراوه، تا ئه‌و کاته‌ی، مه‌رجی واتایی په‌یوه‌ست به‌ روودانی رسته‌ی سه‌ره‌کییه‌وه دابینه‌کریت، به‌پێچه‌وانه‌وه رسته شوینکه‌وتوو که هیچ به‌هایه‌کی واتایی نامینیت، به‌وێیه‌ی به‌شیکه‌ی سه‌ر‌باره‌و په‌یوه‌ست به‌ پیدانی زانیاری زیاتر له‌سه‌ر کرداره‌که‌ گۆده‌کات، هه‌ربۆیه پێویسته‌ شکانه‌وه‌ی رسته‌ی شوینکه‌وتوو له‌ناو رسته‌ی سه‌ره‌کییدا رووبدات، ئه‌وکات هه‌ردوو زانیاری دروسته‌یی و واتایی پریدیکاته‌که‌ ده‌سته‌به‌رده‌بن (بروانه (13_ا، ب)).

13_ا. * له‌به‌رئه‌وه‌ی کارم هه‌یه

ب. نایه‌م بۆ ئاهه‌نگه‌که، له‌به‌رئه‌وه‌ی کارم هه‌یه.

وێرای شکانه‌وه‌ی رسته‌ی شوینکه‌وتوو له‌ناو رسته‌ی سه‌ره‌کییدا، هه‌ندیکجار رووده‌دات دوو رسته‌ی شوینکه‌وتوو له‌ناو یه‌کدا ده‌شکینه‌وه، به‌وه‌ش هیچ کام له‌ دوو رسته‌که، نابن به‌ رسته‌ی سه‌ره‌کی، به‌لکو دوو رسته‌ی ته‌واوکه‌ر ده‌بن و پیکه‌وه پڕۆژه‌که ته‌واوده‌که‌ن، بروانه (14_ا) و نواندنه‌که‌ی له هیلکاری (7) دا.

14_ا. بۆیه نه‌هاتوو، چونکه نه‌خۆشه.

ب. نه‌هاتوو، چونکه نه‌خۆشه.

²⁸² بۆ زانیاری له‌باره‌ی (پارتیکله‌ له‌ زمانه‌ی کوردی دا)، بروانه: ابوبکر عمر قادر (2007)

پ. بۆيە نەھاتوۋە، نەخۆشە.

لەو دروستانەدا، كە دوو رېستەي تەواوكەرنو لەناو يەكدا دەشكېنەو، دەكرېت يەككە لە پارتىكلەكان دەرنەبەردرېت، بە واتا پارتىكلەكان گۆگردننىكى سەرپشكى دەبېت، بەويپىيەى كارىگەرىي لەسەر گۆرپىنى واتا دروستناكات، تەنھا لەرپووى دروستەيىو، يەككە لە رېستە تەواوكەرەكان، دەبېتەو بە رېستەي سەرەككىي. بېروانە (۱۴_ب،پ)و بە (۱۴_ا) بەراوردىانېكە.

ھېكارىي (۷)

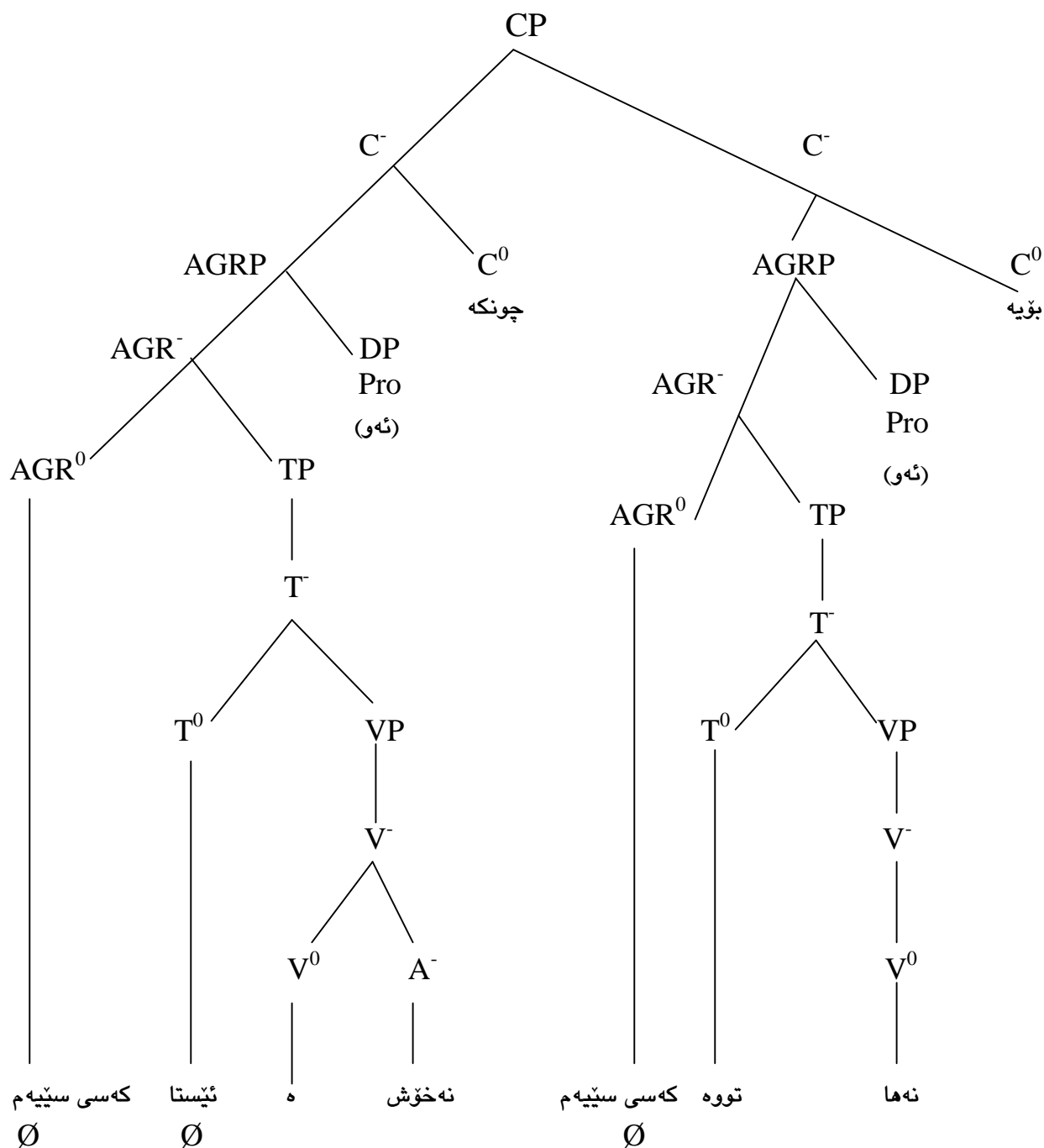

۳_۲/۳ نواندنه رستهیی و پاش رستهییەکانی مۆرفیمی ته‌کخستن $Conj^0$

رستهی لیڤدراو^{۲۸۲}، که پیواژوی لیڤدان و خستنه‌ته‌کیه‌کی دوو رستهی ساده ده‌گریته‌وه، به‌پیی بنه‌ماکانی نیوری X-bar پیویستی به‌هه‌بوونی سه‌ریکی ریزمانیی پرۆژه‌سازده‌ره، تاوه‌کو به‌هۆیه‌وه پیواژوی خستنه‌ته‌کیه‌که‌جیبه‌جیبات، بۆ ئه‌وه‌ش مۆرفیمی خستنه‌ته‌کیه‌کی /_و_، سینتاکسییانه وه‌ک سه‌ریکی ریزمانیی حوکمه‌ر بۆ بونیاتنانی دروسته‌ی ئه‌مجۆره رسته‌یه، گۆده‌کات (بروانه هیلکاریی ((۸))، که نواندنی سینتاکسیی گشتیی پرۆژه ته‌کخراوه جیاوازه‌کان ده‌خاته‌پوو.

هیلکاریی (۸)

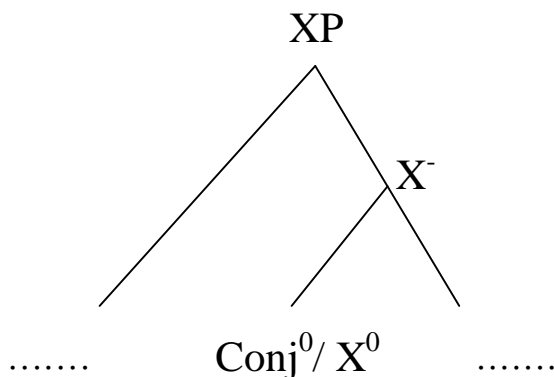

به‌پیی هیلکاریی (۸)، مۆرفیمی ته‌کخستن $Conj^0 / X^0$ له‌ناو X^- ه ناوه‌ندییه‌که‌دا سه‌ری ریزمانییه، بۆیه وه‌ک هه‌ر توخمیی فەرهنگی دیکه، زانیاریی ئه‌بستراکتی فەرهنگی له‌ناو‌خنیدا هه‌لگیراوه، لی‌ره‌شدا په‌یوه‌ست به‌ رسته‌ی ته‌کخراوه‌وه، $Conj^0$ ده‌بیته پریدیکاتور/ ئارگومینت_داواکه‌ر بۆ به‌ره‌مه‌ینانی جوړیک پرۆژه‌ی رسته‌یی/ نائازادی شکاوه، که دروسته‌یه‌کی له‌جوړی $[X^- / Conj]$ ده‌بیته (بروانه هیلکاریی (۹))، واته له هه‌نگاوی یه‌که‌مدا، پریدیکاتورکه رسته‌یه‌کی ساده داواده‌کات، پاشان رسته ساده‌که له دروسته‌یه‌کی پاش_رسته‌ییدا، که رسته‌ی ته‌کخراو/ لیڤدراوه، ده‌شکیتته‌وه. بۆ ئه‌وه‌ش مۆرفیمه‌که وه‌ک سه‌ری ریزمانیی و وشه‌ی ده‌سه‌لاتدار، جیکه‌وته‌ی چه‌پی هیلکارییه‌که ده‌گریته، جیکه‌وته‌ی راستی سه‌ره ریزمانییه‌که‌ش، به‌ رسته ته‌واوکه‌ره‌که پرده‌کریته‌وه.

²⁸³ ا. "رسته‌ی لیڤدراو ئه‌و جوړه رسته‌یه ده‌گریته‌وه، که پتر له کاریکیان تیدایه‌و هه‌ر کاریک رسته‌یه‌کی سه‌ربه‌خۆ پیک ده‌هینی، به‌لام به‌شدارییکی هاوبه‌ش له نیوانیان هه‌یه، وه‌ک هاوبه‌شی له هه‌مان فریزی ناوی، چ بکه‌ر بی، چ به‌رکار، یان به‌شداریی له پووی کاتی ئه‌نجامدانی کاره‌کان". عه‌بدوللا حوسین په‌سول (۲۰۰۵: ۴۶). هاوکات بۆ زانیاریی زیاتر ده‌ریاره‌ی رسته‌ی لیڤدراو، بروانه: یوسف نوری محه‌مه‌دنه‌مین (۲۰۱۵).

ب. بۆ زانیاریی جوړه‌کانی رسته‌ی لیڤدراو، بروانه: عه‌بدولواحید موشیر دزه‌یی (۲۰۱۳: ۷۱-۷۳)

په يوه ست به پرژدهی رستهی ته كخراوه وه، ئو كه رسته تانهی به هوی ئم مورفيمه وه ده خرینه ته كيهك، دروستهی رسته ن، واته ئازادیی سینتاكسیی و واتایان هه ن، به لام رستهی يه كه م به هوی حوكم كرنی مورفيمه كه وه، گو كرنی رستيلهی ده بیئت، به وهش مورفيمو ته واو كه ره كه ی پي كه وه/ X^- دروسته ی پریديكات پي كدين، پاشان پریديكات/ رستيله كه، كه پوله ره گه زيكي سینتاكسیی، ته واو كه ری سینتاكسیی دووهم، كه به هه مان شیوه دروسته ی رسته ی ده بیئت، داواده كات. به پي شی كرنه وه كانی سه ره وه بیئت، رسته ته كخراوه كان به مورفيمی خستنه ته كيه كي سینتاكسیی /و/، له روي حوكم و ده سه لات وه هاوپله نین²⁸⁴، به لكو ته واو كه ری سینتاكسیی لای چه پ، له ژیر ده سه لات و مه و دای $Conj^-$ سه ری ریزمانی و ته واو كه ری لای راست_دا، حوكم ده كریت. هه ره له مروه وه به پي تیوری $X\text{-bar}$ ، مورفيمی /و/ به كه ره سه ته يه كي دؤخ ده ره ژمارنا كریت²⁸⁵، چونكه به پي تیوری دؤخ، ته نها فریز كه ره سه ته يه كي دؤخ_وه رگر ده بیئت، نهك وشه و رسته، بويه ته نها حوكمی ته واو كه ره كه ی لای راست ده كات²⁸⁶، پرژده گه وره كه ی $Conj^= / ConjP$ یش، به سه ره هه ردو رسته_ته واو كه ر_ه كه دا زالده بیئت و حوكمی انده كات.

جی ئاماژه بو كرنه، ده كریت هه مان یاسای (13)²⁸⁷، كه پیشتر له به شی دووهم دا بو به ره مه پینانی فریزی ته كخراو شیوازه بندكرا، بو به ره مه پینانی رسته ی لیكراو/ ته كخراویش پهیره و بكریت، چونكه یاسایه كي گشتی ئه بستر اکتی كه ره سه ته ته كخراوه كانه، كه بو وشه²⁸⁸ و فریزو

²⁸⁴ به پي هه ندیک توژی نه وه، له رسته ی لیكراو دا هه ردو رسته لیكراوه كه هه مان پله ی سینتاكسییان هه ن، واته هیچ رسته يه كه به سه ره رسته كه ی ديكه دا زال نییه، به لكو هه ردو رسته كه سه ره كین، به به لگه ی ئه وهی، قودی سه ره وه ی درخت_هیلكارییه دووپه لكی یه كه، به سه ره دوو قودی رسته ی (1) و رسته ی (2) دا دابه شیوه و به ئامزای لیكده لیكراون. پروانه: یوسف نوری محمه دئه مین (2015: 59). هه ره ها كوردستان موكریانی (1980: 126-127) له باره ی رسته ی لیكراوه وه ده لیت: "ئو رسته يه كه له دوو رسته وه یا زیاتر پي ك هاتبیئت به هوی ئامزای لیكده ره وه، ئو رسته تانه ی به شداری دارشتنی رسته ی لیكراو ده كنه له هه مان بارو پاده ی سینتاكسی دان و خاوه نی هه مان پله ی سه ره خویین".

²⁸⁵ بو زانیاریی زیاتر، پروانه: عه بدولجه بار مسته فا مه عرف (2010: 82)

²⁸⁶ شلیز ره سول محمه د (2004: 38-39) بوچوونی وایه، رسته ی لیكراو، كه له ئه نجامی لیكدانی دوو رسته، یان زیاتر به هوی ئامزای لیكده ره وه دروسته بیئت، هه ره رسته يه كه وهك رسته يه كي سه ره خوو پر له روي ریزمانه وه ره فتارده كات و ئامرازه كه ناچیته ناو دارشتنی رسته كه وه، به لكو ته نها رسته كان به يه كه وه ده به ستیته وه.

²⁸⁷ پروانه: ل (94)

²⁸⁸ _ا. یاسای دروست كرنی وشه ی لیكراو به هوی كو نجه كشنه وه، به مجوره ده نوینریت: $[X^0 + [Conj^0 + X^0]]$ ، تیدا "وشه ته كخراوه كان دوو جی كه وته ی يه كواتایی به ره مه پینراون" عه بدولجه بار مسته فا مه عرف (2009: 64)، بو ئه مهش پیویسته هه ردو كه رتی وشه كه، هاوپوله ره گه ن بن، واته مه رجی دروستی وشه لیكراوه كه، وابه سه ته ی هه مان پوله ره گه زی كه رته كان ده بیئت. پروانه /هیلكه ورو، كه شه وه، له رزوتا/ بو پوله ره گه زی ناو و /ره شوسپی، گه رموگور/ یش بو پوله ره گه زی ئاوه لئاو. =

رېستەش دەستەدات، بەجۆرئىك ياسا كە تىگۈرى كە رەستە تەكخراوكان، پېنىشاندر دەبىت، چونكە سەرجم كە رەستە تەكخراوكان لە فەرھەنگ و سىنتاكسىدا بەھۆى سەرى پېزىمانى /و/ ھەمان مىكانىزمى دروستكردن و بەرھەمھېنانىان ھەن، بەھۆپىيەى "كۆنچەكشن وشەيەكە ھەك /و/ بۇ دروستكردنى پەيوەندى لە نىوان (وشەكان، فرىزەكان، رېستەكان) دا بەكار دىت.²⁸⁹، كە تىدا شكانە ھەى پېرۆزەكان لە ناويەكدا پوودەدات. بۇ ئەمەش، دوو زنجىرە وشە دەتوانىت بخرىنە تەكەك، كە پىكھاتە Constituents بن و ھاوكات ھەمان پۆلە پرەگەزى سىنتاكسىشيان ھەبىت²⁹⁰ (بىروانە ھىلكارىى (۹)).

ھىلكارىى (۹)

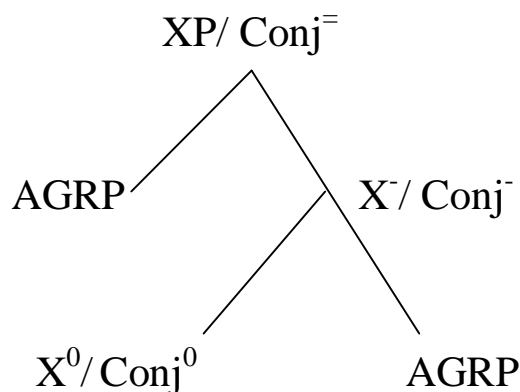

بەپى ھىلكارىى (۹)، ئاراستەى ھەلاوېر كردنى وىستى فەرھەنگى كۆنچەكشنى /و/، كە مۇرفىمىكى خستە تەكەكى سىنتاكسىيە، ھاوشىوھى فرىزە تەكخراوكان²⁹¹ سەرەتا بەھۆى Conj⁰ ھە بەرەو لای راست و پاشانىش بەھۆى Conj⁻ ھە بەرەو لای چەپ جىبەجىدەبىت، ئەمەش بە جۆرى دروستە بەرھەمھاتوۋەكە بەندە، كە دروستەيەكى لەجۆرى تەكخراوى دەبىت، بۇيە مەرجى تىركردنى پىويستىيە سىنتاكسىيە و اتاييەكان بۇ دروستەيەكى تەكخراوى بىكەموكورىى، ھەبوونى دوو جىكەوتەى تەواوكر بە دوو ئاراستەى جىاواز دەبىت، لەمە ھە ياساى (۳۱) دادەپىژىت، كە دەرىدەخات، بۇ دروستەى تەكخراو دوو جىكەوتەى بەتال لە ئارادان، كە پىركردنە ھەيان مەرجى

= ب. گشتگىرىى ياساى (۱۲) و جىبەجىبوونى لە دروستەى جىاوازی فەرھەنگى و سىنتاكسىيەدا، دەيسەلمىنىت مۇرفىمى تەكخستنى /و/ ھەك مۇرفىمىكى دوولانە لە فەرھەنگدا بۇ دروستكردنى فۆرمە وشەى لىكراو لە سىنتاكسىدا بۇ بەرھەمھېنانى پېرۆزەى فرىزە رېستەى تەكخراو گۆدەكات.

²⁸⁹ Yule, G. (2006: 239)

²⁹⁰ Tallerman, M. (1998: 137)

²⁹¹ بىروانە: ل (۹۵-۹۶)

دروستی و ریگاپیدانی دروسته بهرهمهینراوه که ده بیټ، به پیچه وانه شه وه بوونی جیکه وته یه ک
 ئاراسته یی بۆ ئارگومینت_ داواکری کۆنجه کشنی /و_، دروسته که تیرناکات، بویه ریپیدراو نییه
 (بروانه (۱۵)).

(۳۱) [Y + [X⁰ + Y]]

۱۵_ا. *هات رویشت و

ب. *و هات رویشت

پیشتر ئه وه خرایه پروو، مهرجی روودانی فریزی ته کخراو، ره چاوکردنی هاوپوله ره گه زیی
 ته واوکه ره کان بوو له ههردوو جیکه وته ی لای راست و چه پی سه ره ریزمانییه که ی Conj⁰ دا، هه مان
 مهرجیش بۆ رسته ی ته کخراو له ئارادایه، "ئه گه رچی رسته ته کخراوه کان خاوه نی هه مان تافی
 گراماتیکیین، به لام له خستنه ته کیه کی رسته هاوتافه کاندایه پیی جیکه وته ی رسته که پله ی روودانی
 تافه که ده گوریت^{۲۹۲}، به ده برینیکی دیکه، هه لاوی کردنی رسته کان و سه ره وریزبوونیان په یوه ست به
 جیکه وته وه، هه ره مه کی و له خووه نییه، به لکو به لوجیکی روودانیانه وه په یوه سته (بروانه (۱۶)).

۱۶_ا. هیشوو گۆشته که ی برژاندو Pro خواردی.

ب. *هیشوو گۆشته که ی خواردو Pro برژاندی

ده کریت یاسای (۳۱) بۆ بهرهمهینانی رسته ی ته کخراو، جاریکی دیکه به پرکردنه وه ی جیکه وته ی
 ته واوکه ره کان له (۳۲) دا دابریژریته وه، چونکه هه مان یاسای خستنه ته کیه ک، به بوونی جیاوازیی
 دروسته ی ته واوکه ره کانیا نه وه په یوه وده که ن، بروانه (۱۷) و نواندنه سینتاکسییه که ی له هیلکاریی (۱۰) دا.

(۳۲) [AGRP + [Conj⁰ + AGRP]] _

۱۷. هات و رویشت.

²⁹² عه بدولجه بار مسته فا مه عرف (۲۰۰۹: ۶۸-۶۹)

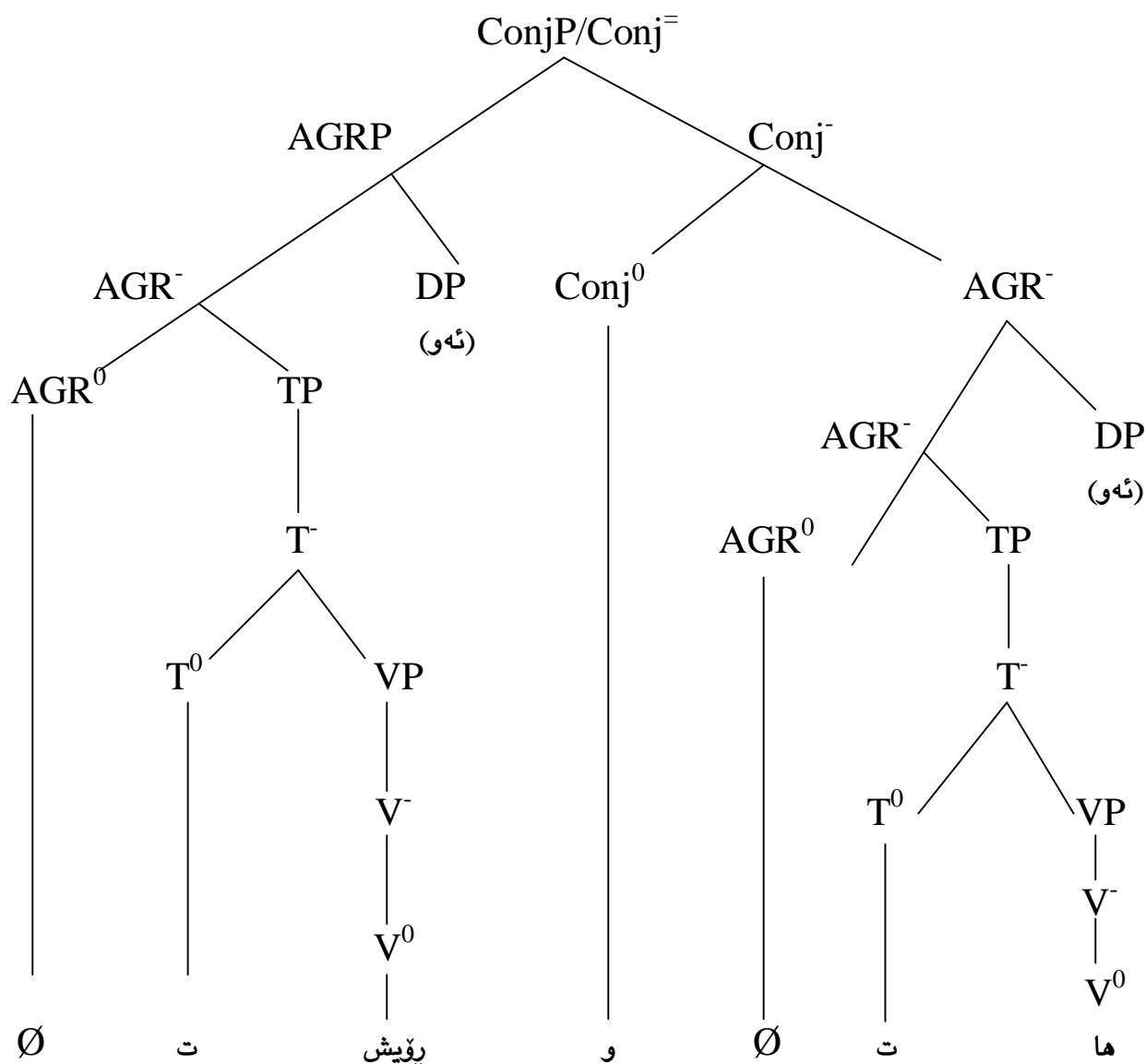

۳/۳ نواندى مۇرفۇسىنتاكسىي

دروستەى مۇرفۇسىنتاكس نواندىكى مۇرفۇلۇژىيانەى سىنتاكسەو بەشىكە لە مۇرفۇلۇژىيى كىردارى سىنتاكسىي، بەوپىيەى بەھۆى نىشانەكانى پىككەوتنەو پوودەدات. مۇرفۇسىنتاكس نواندى پىككەتە سىنتاكسىيەكانە، واتە لە پىككەتەيەكى سىنتاكسىي دىكە دەكەوتتەو، نەك ئەوہى خودى خۆى، كەرەستەكانى راستەوخۆ لە فەرہەنگەوہ وەرېگرىت، ھەربۆيە ھەنگاۋەكانى پىككەتەيەكى سىنتاكسىي نابرىت، بەلكو لە پىۋازۇكانى پاش سىنتاكس / پستەوہ بەرہەمدىت، بەجۆرىك بەرہەمى سەرہ ئەركىيەكانەو لە چىۋەى پىساي پىرۇژەسازدانى فراوانكراودا پۇدەنرىت. بۇ نمونە ھەرىكە لە نىشانەكانى (م_مان)، كە لە پىرۇژەكانى پىككەوتندا دەرەكەون، لە مۇرفۇسىنتاكسدا نواندىكى بچوكتى ئەو

جیناوه سەربەخۆیانەن، که لە سینتاکسدا گۆکردنی بکەری و بەرکاریان هەن و لە پیکهاتە (۳)دا دەخرێنەگەر، بڕوانە هەنگاوهکانی بەرهمهینانی دروستە سینتاکسییە جیاوازهکان، که لە هیلکاری (۵)ی بەشی یەکهەدا خراوهتەرپوو^{۲۹۳}، ئه‌ویش خۆی لە شکانه‌وه‌ی سینتاکسییانە‌ی توخمه‌ فەرهنگییەکان X^0 دا دەبینیتەوه.

بەپێی ئه‌و هیلکارییە، سەرە ئەرکییەکان، که مۆرفیمەکانی ریکه‌وتن، پاش گواستنه‌وه‌ی که‌سی بکەری بۆ Spec ی فریزی ریکه‌وتن، دەرده‌که‌ون، به‌هۆی ئه‌و گواستنه‌وه‌یه‌شه‌وه، که په‌یکالی a بجولینەیه بۆ زمانی کوردیی، رسته‌ی کوردیی بەرهمه‌دی. رسته، که هه‌نگاوی سینتاکسیی په‌یوه‌ست به‌ دروسته‌وه هه‌روه‌ها قوناغی واتایی تایبەت به‌ خۆی بپوه، ده‌بیته‌ دوا نواندنی خورتیی پیکهاتە سینتاکسییەکان (بڕوانە نواندنی خورتیی سینتاکسیی پیکهاتە (۵))^{۲۹۴}، به‌لام هه‌رچیی نواندنیک له‌ پاش ئه‌و دروسته‌ خورتییەوه دەربردیت، ده‌بیته‌ نواندنیک سەرپشکی سینتاکسییانە، که لیکۆلینەوه‌که‌ خۆی به‌ نواندنی دروسته‌ مۆرفۆسینتاکسییەکانه‌وه‌ خه‌ریکه‌کات (بڕوانە هیلکاری (۱۳))، که تییدا جیکه‌وته سینتاکسیی و مۆرفۆسینتاکسییەکانی ئارگومینت و ئارگومینت_داواکه‌ره‌کان په‌یوه‌ست به‌ دوو نواندنی جیاوازه‌وه، ده‌ستنیشانکراون.

مۆرفۆسینتاکس پرۆژه‌ی مۆرفیمی ریکه‌وتنه‌^{۲۹۵}. مۆرفیمەکانی ریکه‌وتن هاوسه‌نگیی نیوان سینتاکس و مۆرفۆسینتاکس په‌یوه‌ست به‌ پارامیته‌رو دۆخ و دروسته‌ی ئارگومینته‌وه‌ راده‌گرن (بڕوانە پارەکانی دواتر) و واشده‌که‌ن، هه‌ردوو پرۆژه‌که‌ به‌رهمه‌بین و به‌وه‌ش سەر‌وه‌ی پرۆژه‌که‌ ده‌گرن (بڕوانە هیلکاری (۱۱)). واته‌ گەر زمانی کوردیی، پیره‌وی ریکه‌وتنی نه‌بووایه، ئه‌وا هه‌ریه‌ک له‌ گواستنه‌وه‌ خورتیی و سەرپشکییەکانی به‌رهمه‌نه‌ده‌هاتن. دروسته‌ی مۆرفۆسینتاکس، به‌ بوونی دروسته‌یه‌کی سینتاکسیی له‌ چه‌شنی رسته‌وه‌ په‌یوه‌سته، که تییدا هه‌ر ئارگومینت / که‌تیگورییەکی سینتاکسیی، به‌پێی رۆله‌ واتاییه‌کانیان له‌ جیکه‌وته‌ی سینتاکسیی خۆیاندا گۆکردنیان ده‌بیته‌، به‌وه‌ش وه‌ک پیشتر خرایه‌پوو، رسته‌ له‌رووی پیداو‌یستییه‌ سینتاکسیی و سیمانتیکییەکانه‌وه‌^{۲۹۶}، دروسته‌یه‌کی تیرو

²⁹³ بڕوانه: ل (۳۵)

²⁹⁴ وه‌چه‌پاری ۲/۱، ل (۱۵۴_۱۵۷)

²⁹⁵ ۱. ئاوات سالیج قادر (۲۰۱۵: ۵۳)

ب. ئومید به‌رزان بزرۆ (۲۰۱۰: ۱۳۲) بۆچوونی وایه، که "رسته‌ی مۆرفۆسینتاکسیی دروسته‌ی ئه‌و رستانه‌ ده‌گریته‌وه، که که‌تیگورییە سینتاکسییەکانی وه‌ک فریزی ناوی یان فریزی جیناوی له‌ جیکه‌وته‌کانی به‌رکارو ته‌واکه‌رو سەربارو دیارخه‌ردا پاش گۆزانه‌وه‌یان به‌جیناوی لکاو (نوسه‌ک) له‌ دروسته‌ی پووکه‌شدا جیگه‌رده‌کرین و به‌شیکی ناو رسته‌که‌وه‌ ده‌لکین".

²⁹⁶ بڕوانه: ۳/۲، ل (۱۹۶_۱۹۷)

بېكەموكوريپپه، هەربۆيە خاوەنى پېكھاتەى سینتاكسىی و واتایی خۆیەتى. لێرەدا پرسىاریکی گرنگ دیتەئاراوه، ئەویش ئەوێه، ئایا مۆرفۆسینتاکس نواندنیکى مۆرفۆلۆژیانیەى سینتاکسه؟ یان بە پېرەویکی سەربەخۆ جیاواز دادەنریت؟

دەستخستن و گەشتن بە وەلامیکى دروست و گونجاو بۆ پرسىاریکی لەو جۆرە، پێویست بە هینانەوێى نمونە و داتا و پاشان شیکردنەوێیان دەکات. لەم پووهو، ئەگەر کار بەو بۆچونە بکەین، کە مۆرفۆسینتاکس نواندنى کە تیگۆرییە سینتاکسییەکانى رستهیە بە مۆرفیم²⁹⁷، ئەوا بۆچونە کە ئەو مەرجه دەسەپینیت، کە دەبیت لەبرى هەر کە تیگۆرییەکی دەرنەبەراو، مۆرفیمیک لەجیگەى دابنریت / کۆپییبکریت²⁹⁸ (بروانە (۱۸)). پەيوەست بەمەوه، بەوپیپەى رەگى کردار V^0 سەرى پێزمانیى حوکمکەرەو لە سینتاکسدا هەلاوێرکردنى سیمانتیکی و پۆلەرەگەزى بۆ تەواوکەرەکەى دەکات، بون و هیشتنەوێى لەناو دروستەى مۆرفۆسینتاکسدا خورتییە. لەو پوانگەیهشەوه، کە رەگ V^0 هەلگری واتای سیمانتیکی کردارە، وەك توخمیکى فەرھەنگی، جەلوی هەردوو پڕۆژەى سینتاکسى رسته و مۆرفۆسینتاکسیشى گرتووه، بەلام لەبەرئەوێ V^0 بەتەنھا پڕۆژەسازدەرى رسته نییە، بۆیە نەك رەگ، تەنانەت فریزی کرداریى بى تاف VP یش، کە پڕۆژەى رەگ، بە تەنھا رێگەپێدراو نییە، بەلکو بۆ TP، گۆکردنى تەواوکەرێکی سینتاکسى دەبیت، کە واتە TP یش لەناو دروستە مۆرفۆسینتاکسییەکەدا، هاوشیوێى پڕۆژەى سینتاکس، فریزیکی هەبووه و پوودەداتەوه، هەر لەبەر ئەو هۆیەیه، هەرچى کە تیگۆرییە دەرنەبەراوێکانى بکەر و بەرکارە، پاش کۆپییکردن و جولاندنیان²⁹⁹، بە فریزی تافووه دەلکێنرین، نەك بە فریزی کردارییەوه، بەوێش مۆرفۆسینتاکس نواندنیکى سینتاکسییە لە ئاستى پڕۆژەسازدانى فراوانکراودا بەرھەمدیت، چونکە رێککەوتن، کە سەریکی ئەرکییە، بونیاتیدەنیت.

۱۸. ئەوان وانەکەیان خویند. ← خویندیان \emptyset .

پوونکردنەوێکانى سەرەوه جەخت لە ئەو راستییە دەکەنەوه، کە هەرچەندە رەگ هەلگری واتای کردارەو وەك بنەرەتى پېکھینانى دروستەى سینتاکسى گۆدەکات، بەلام لەبەرئەوێ بەپى ئەو

²⁹⁷ پێشەر و سالەح عەلى (۲۰۱۵: ۹۰) لەمبارەیهوه دەلێت: "مۆرفۆسینتاکس دارشتهیهکی تیکچرژاوى ئالۆزى مۆرفیمەکانى پېکھاتەى مۆرفۆلۆجیى و سینتاکسه، بەهۆى پەيوەندییە سینتاکسییەکانەوه بەیهکەوه بەستراون".

²⁹⁸ کۆپیکردن (لەبەرگرتنەوه): یاسایەکی گواستەوێه، جیپەجیکردنى بەسەر رەگەزەکانى رسته، لە شیۆهزارى سلیمانیدا، بە یاسایەکی گواستەوێى بەئارەزووهوه بەندە. ئازاد ئەحمەد حەسەین (۲۰۱۲: ۲۳۱).

²⁹⁹ ئومید بەرزان برنۆ (۲۰۱۰: ۱۴۹) لەتیزی دکتۆراکەیدا بۆچونى وایە، دروستەى رسته پاش بەرھەمھینانى، لە دروستەى قولەوه بۆ دروستەى پووکەش دەگۆزیتەوێه، لەئەنجامى ئەم گۆزێانەوهیدا بەهۆى یاساکانى گۆزێانەوهوه Transformational rules، کۆمەلێک پڕۆسە جیپەجیدەکرین، وەك پڕۆسەى بەکلیتییککردن و پڕۆسەى بەلووتکەکردن!

ويست و ناواخنه فەرھەنگىيە، V^0 وەك توخمىكى فەرھەنگىيە پىرۆژە سازدەر ھەيەتى، تەواوکردن و دەستەبەرىکردنى و اتاكەي، وابەستەي ئارگومىنتەكانىيەتى، كەچىي ھەبوونى كۆپىي ئارگومىنت_داواكراوھەكان لەتەك TP دا، مەرجى سىنتاكسىيە و سىمانتىكىيەنى پىرودانى دروستەي مۆرفۆسىنتاكسىيە دەبىت و تىردەكات.

دروستە مۆرفۆسىنتاكسىيەكان وەك قوناغىكى پاش_رستەي Post-sentential، لىكەوتەي پىرۆژە سىنتاكسىيە_رستەيەكان و لەوانەو ھەمەھىنرەن، بەوھش "مۆرفۆسىنتاكس ئاستىكى پىرۆكەشى دروستەي رستەيە، ئەوھش وادەكات توخمەكانى پەيكالى دروستەي رستە / AGRP بن³⁰⁰، واتە ھاوشىوھەي رستەي سىنتاكسىيە، مۆرفۆسىنتاكسىيە پىرۆژەي رىككەوتنە و رىككەوتنە حوكمىدەكات و سەرەوھەي پىرۆژەكە دەگرىت (بىروانە ھىلكارىيە (۱۱)). ئەوھش دەيسەلمىنت، كە (ا) مۆرفۆسىنتاكس نواندى پىرۆژەي سىنتاكسە، واتە نواندى ئەو كە تىگورىيەنى، ھەبوونىيان لەناو وەچەپىكھاتەكانى رستەدا گىرگەو خورتىن³⁰¹، لەمەشەوھە و گىرمانەدەكرىت، ھەردوو پىرۆژەكە لەپووى پۆلەرەگەزو ھەبوونى جىكەوتە و پارامىتەرىشەوھە، چوونىكە و ھاوتابن. (ب) ناتوانرىت پىشبنىيە راقەكردىكى واتايى دروست بۆ دروستەيەكى مۆرفۆسىنتاكسىيە بكرىت، ئەگەر سىنتاكسىيە و سىمانتىكىيە بۆ كە تىگورىيە سىنتاكسىيە دەبىرراوھەكان نەگەرىنرەن³⁰²، ھەبۆيە سىنتاكس بە بنەماو مەرجەي بە دەستەپىنەوھەي تەواوى واتا و زانىارىيە ھەلگىراوھەكانى نىو دروستەي مۆرفۆسىنتاكس ھەژماردەكرىت. بە دەبىرپىنكى دىكە، ھەلپىنجانى واتاي مۆرفۆسىنتاكس بە ئەو زانىارىيەنەوھە بەندە، كە لە دروستەي رستەدا بەھوى پۆلەرەگەز/ كە تىگورىيە سەربەخۆكانەوھە دەگەيەنرەن، بەوھش دروستەي مۆرفۆسىنتاكس سىمانتىكىيە پەيكالى رستە لىبەرھەمەنراوھەكەي دەبىت، بەپىچەوانەوھە، بەبى گەرانەوھە بۆ پىشبنىيە زانىارىيەكانى پىرۆژە سىنتاكسىيەكەي رستە، چاوەرپواندەكرىت چەند وىناو ئەگەرىگ بۆ لىكدانەوھەي واتايى دروستە مۆرفۆسىنتاكسىيەكە لەئارادابىت، بىروانە (۱۹) و ئەگەرە واتايەكانى لە (۲۰)دا.

³⁰⁰ ھەبۆلجەبار مستەفا مەعرفو و كاروان عومەر قادر (۲۰۱۱: ۴۳۲)

³⁰¹ كە تىگورىيە سەربارەكان بەمۆرفىمناكرىن، چونكە لەگەل ھىچ نىشانەيەكدا رىككەوتنىيان نابىت. بۆ نمونە مۆرفۆسىنتاكسىيە رستەكانى <ئىمە خانووەكەمان كرى> و <ئىمە دوينى خانووەكەمان كرى>، ھەمان دروستەي <كرىمان > يان ھەيە، كە تەنھا كە تىگورىيە خورتىيەكانىيان بە مۆرفىم نوينراون.

³⁰² بىروانە: ۳/۲-۴، ل (۱۹۶-۱۹۷)

۱۹. بېنېم^{۳۰۳}.

۲۰_ا. من ئۆيۈم بېنى.

ب. من ئارام و شېرىنم بېنى.

پ. من تۆۋ پۇژانم بېنى.

ت. من مامۇستاكانم بېنى.

ج. من ھاۋپېكانم بېنى.

ح. من خزمەكانم بېنى.

۲۱_ا. خواردتان؟

ب. ئۆيۈ مزرەسىۋەكانتان خوارد؟

ھېلكارىي (۱۱)

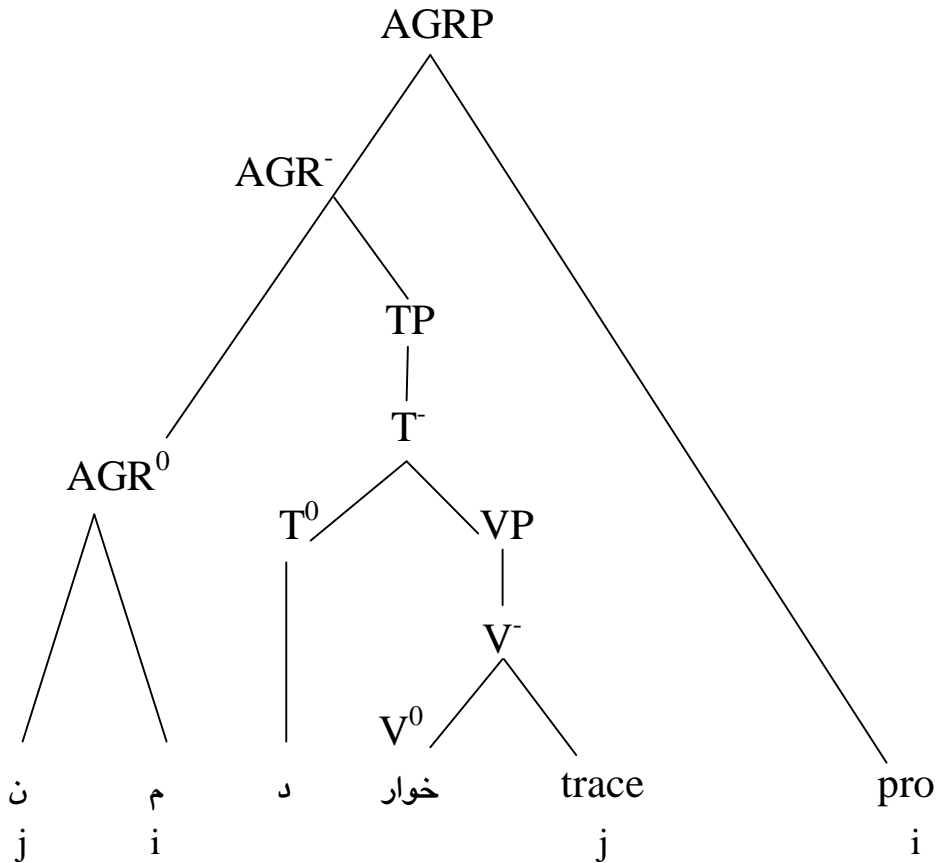

³⁰³ ا. ھەندىك لىكۆلەر، دروستەكانى (سوتام، دى)، خواردمان، نوسىيان، بردت، ھىناى.....) بە سادەترىن رىستە، يان رىستەى وشەيى،

ناودەبەن. بېروانە: عەبدوللا حوسىن رەسول (۲۰۱۴: ۴۸)

ب. عرفان مستەفا حمە رىھىم (۲۰۰۳: ۴۲) پىيوايە، مۇرفۇسىنناكس خاۋەنى فۇرمىكى مۇرفۇلۇزىي و دروستەيەكى سىنتاكسىيە، ھەرۈكە

دروستەكەش بە رىستەيەكى ناۋكەوتو/بەناۋيەكدا شكاۋە ناودەبات.

(۲۱_ا)، دروسته يه كى مۆرفۆس سىنتاكسىيە و به هۆى دهرنه برىنى كه تيگۆرىيە سىنتاكسىيە كانه وه، واتاكەى تەمومژاويى و ناروونه، بۆيه رافه كردنى واتاكەى بۆ گۆيگر، جاريكى ديكه پيويستى به دارشتنه وه، يان گه رانه وه بۆ بونياتى ئو دروسته سىنتاكسىيە ههيه، كه دروسته مۆرفۆس سىنتاكسىيە كه لىبه ره مهينراوه، ههروهك ناتوانرئيت بى بوونى (۲۱_ب)، پهى به ئو زانيارىيە واتاييه بېرئيت، كه له ناو دروسته ي (۲۱_ا) دا هه لگيراوه، ئه مهش به خشكه يى ئه وه دهرده بېرئيت، كه مۆرفۆس سىنتاكس ئه گه رچىي بنه ماكه ي دروسته يه كى سىنتاكسىيە، به لام به هۆى نواندى مۆرفۆلۆژىيانه ي كه تيگۆرىيە كانه وه، له پرووى سيمانتيكه وه دروسته يه كى كه مزانيارىيە و نرخ و بهاى واتايى، به ئه ندازه ي دروسته سىنتاكسىيە كه تير نييه، مه گه ر به پيشينه ي زانيارىيە سىنتاكسىيە كه وه گرئيدرئته وه، بۆ نمونه دروسته يه كى وهك (۲۲_ا) له پرووى بهاى واتاييه وه په يكالى (۲۲_ب) نييه، به لكو له (۲۲_ا) دا، زانيارىيە كان ديسپلينكراون، واته هه ر زانيارىيە كى ئاشكراى پۆله ره گه زىي، به شاراوه يى له ناو مۆرفيئمىكا هه لگيراوه و نوينراوه، ناروونىيە كهش بۆ ئه وه ده گه رئته وه، كه كۆپيى كردنى هه ر كه تيگۆرىيە كى سىنتاكسىيە، به هۆى هه مان فۆرمى وه كيهك و له يه كچووى نيشانه كانى ريككه وتننى (م_مان)، (م_ين) هه وه رووده دات، كه جگه له فيچه ره كانى كات و كهس، بواريان بۆ گرته وه وه خستنه پرووى جوراوجۆرىيە فيچه رو زانيارىيە كانى ناواخنى ئارگومئنته بنه ره تىيه كه يان نييه.

۲۲_ا. رواندمن.

ب. من نه مامه كانم رواندم.

سه رنجدان له نمونه كانى (۱۹_۲۲)، ريكه بۆ هه لهينجاني ئه وه ئه نجامه خوئشه ده كن، كه واتايى دروسته يه كى مۆرفۆس سىنتاكسىيە، له رپى ماركه ليدانى سىنتاكسىيە وه به ده سته هينرئته وه. به جۆريك ئه م كرده يه، ماركه ليدانى پۆله ره گه زىي بۆ نيشانه كانى ريككه وتن ده سته به رده كات، كه به به رجه سته كردنه وه ي ئارگومئنت / كه تيگۆرىيە سىنتاكسىيە هه بووه كه يه وه په يوه سته، به وهش ئه م جۆره ي ماركه ليدان، وهك (۲۲_ب) نيشاننده دات، له رپى دووباره دهر برينه وه ي دروسته ي DP يه دهرنه برراوه كانه وه جيبه جيده كرئيت، چونكه نيشانه كانى ريككه وتن، ده بنه كۆد بۆ پۆله ره گه زى جياواز به فيچه رى جياواز وه، بۆيه هه ر به هۆى ماركه ليدانى سىنتاكسىيە كه تيگۆرىيە جياواز ه كانيشه وه ئه وه كۆدانه ده كرئنه وه، ئه مهش بۆ ئه وه ده گه رئته وه، كه هه ر نيشانه يه كى ريككه وتن، خاوه نى پيشينه يه كى زانيارىيە ديارىكراوه له فۆرمى دروسته يه كى سىنتاكسىيە واتاييدا، به وپييه ي له پيكهاته سىنتاكسىيە و سيمانتيكيه كاندا هه لاوئير كردنى سىنتاكسىيە و واتاييش برئيرانه وه، هه ربۆيه "كۆده كه، ئه گه ر لاي

قسەكەر ماركەلیدراو بیئت، ئەوا لای گوئگر لیکدانەوہ واتاییەكە یەكسان دەبیئت^{۲۰۴}، بەمەش لەلایەك DP یە بەرجەستەكراوہكە لەسینتاكسدا ھاوتاو پەیکالی نیشانە مۆرفۆسینتاكسییەكە ی دەبیئت و لەلایەکی دیکەشەوہ، سینتاكسییانە ھەمان نیشانەیان دەبیئت / ھاونیشانە دەبن.

۱_۳/۲ پیکھاتە ی سینتاكسییە یوہست بە پۆلەرەگەزەوہ

ئەگەر مۆرفۆسینتاكس نواندنیکی مۆرفۆلۆژییانە ی کە تیگۆرییە سینتاكسییەکان بیئت، ئەوکات وەك لە پارێ پێشوو دا خرایەروو، بۆ دەستخستنی پڕۆژە ی مۆرفۆسینتاكس، ھەبوونی دروستە ی رستە یەکی بیکەموکۆری، گرنگ و خورتییە، کە تیدا پیداو یستی رەگی کردار وەك سەریکی فەرھەنگی پە یوہست بە پۆلەرەگەزەوہ جیبە جیبوو بیئت، بەوہش بە پێی چەشنی کردارەكە، بۆ ھەر پۆلەرەگەزەك، گۆکردنیکی جیاواز لە ئارادایە، لەلایەك پە یوہست بە جیکەوتەوہو لەلایەکی دیکەشەوہ پە یوہست بەو دۆخە پێزمانییەوہ، کە پیدەدریئت. بە مۆرفی مکردنی ئەو پۆلەرەگەزانە بەھۆی نیشانەکانی ریککەوتنەوہ، بە واتا گۆکردنی مۆرفیم / نیشانەکانی ریککەوتن وەك ئەلتەرناتیفی پۆلەرەگەزە سینتاكسییە دەرنەبەرراوہکان، ئەمەش وادەكات پۆلەرەگەزەکان و مۆرفیمە لەبەردانراوہکانیان لە دابەشبوونیکی تەواو کەرانە دا بن، چونکە ھەردووکیان بۆ گەیانندی ھەمان ناوہ پۆک و واتا، لە دروستە ی ناوہکی جیادا^{۲۰۵} گۆدەكەن.

لەم پوانگە یەوہ، بۆ جیبە جیبوو نی پئویستییەکانی دروستە یەکی مۆرفۆسینتاكسیی و بونیاتانی، ھەنگاوی یەكەم بە دەرنەبەری نی ئارگومینت / کە تیگۆرییە سینتاكسییە خورتییەکان لە ناو ھەردوو وەچە پیکھاتە ی بکەر و کردار دا دەنریئت، ئەم ھەنگاوش بە پێی یاساکی دەرنەبەری Deletion Rules، روودەدات. لە ھەنگاوی دووہمیشدا پە یوہست بە تیوری کۆپییەوہ، لەبری ھەر کە تیگۆرییەکی سینتاكسیی دەرنەبەرراو، مۆرفیم _ نیشانە ی ریککەوتن _ لە جیکەوتەكە ی دادەنریئت (بەروانە (۲۳))، واتە "دەبیئت لە شوینی فریزە ناوییە لابراوہكە کۆپییەك بە جیبھیلریئت، مۆرفۆسینتاكسیی زمانی کوردی

³⁰⁴ عەبدولجەبار مستەفا مەرروف (۲۰۱۴: ۹۸)

³⁰⁵ لە ھەندیک توێژینەوہ دا ئەو بۆچوونە خراوہتەر، کە ھەموو کرداریک لە کوردیدا رستە یە، کاتیک بە تەنھا دەردەكەوێت، بەوپییە ی رستە بریتییە لە کردار و پئویستییەکانی. عەبدوللا حوسین رەسول (۱۹۹۵: ۷۸)، ھەروەك ئەو بۆچوونەش لە ئارادایە، کە پئویایە، دەشیت رستە ی سادە لە کوردیدا لە تاکە وشە یەكدا بیئت، بەجۆریک سادەترین رستە ی کوردی، لە کرداریکی گەردانکراو پیکدیئت، کە چەمکی بکەر و کردار و ھەندیکار بەرکاریشی تیدا بیئت. نازەنین جەلال ئەحمەد (۱۹۹۵: ۵۱)، بەلام بە پێچەوانەوہ بە پێی شیکردنەوہ بە لگەکانی ئەم لیکۆلینەوہ یە، سینتاكس و مۆرفۆسینتاكس لەرووی پۆلەرەگەزی سینتاكسیی و سیمانتيك و تەنانەت پارامیتە ریشەوہ، دوو پڕۆژە ی ئەلتەرناتیفی یەكترن.

پهيكالى ئۇو وەچەتئۆرەيەو لابردنەكانى له رېگاي مۆرفيمەكانى رېككەوتنەو وە جىبەجىدەكات³⁰⁶. كۆپيكردن له جىكەوتەي كەتئىگۆرييە دەرئەپرراوكان، بەھۆي نيشانەكانى (م_مان)، (م_ين)ەو و پوودەدات، بەوپيئەي نيشانەي ديسپلېنكراون بەو ئۇدگارە سينتاكسىيە جۆراوجۆرانەي، بەھۆي فيچەرە واتاييەكانەو و له (۲۴)دا دەرئەخرين. لەو نئوئەندەشدا، وەكئەكئەي و پەيكالىي كەتئىگۆرييە بكَريي³⁰⁷ و بەركاريي له گەل نيشانەكانياندا، بەھۆي ناوڪۆيي فيچەرەكانى [كەس، ژمارە] وە بواريان بۆ دەرپەخسيت، بە دەرپرينيكي ديكە "جيناو و سەرئەخۆكانى زمانى كوردىي هاوپيپرستي ئۇو دوو دەستە كلتيكەن، كە بەپيئى جىكەوتە سينتاكسىيەكان دەشكئەنەو³⁰⁸"، يان له راستيدا دەرئەتەي دەرئەپررينى ئارگومينتەكان و دواتر جولاندنى جىگرەو وەكانيان، له دەستى كلتيكەكان / مۆرفيمەكانى رېككەوتندان، ئەويش بۆ پاراستنى پاراميتەر و ئاراستەكانى دۆخ. كەواتە نيشانەكانى رېككەوتن، بوار بۆ كوردەي دەرئەپررينى كەتئىگۆرييەكان دەرپەخسيتن، چونكە بەپيئى تيؤرى كۆپيي، "فريزئىكى ناويي / ديارخەريي له پستەدا، لەپووي سىما ريزمانىيەكانى (كەسو ژمارە، يان رەگەن)ەو وە كۆپي دەكرئت و لە جىكەوتەيەكي تردا دەرئەكەويئ، كە دەبيئە جىگرى فريزەكە³⁰⁹"، ئەو و ش لەسەر بنەماي زانياريي كۆن / پيشتر پوودەدەن، ئەگينا مۆرفيمەكانى رېككەوتن لەدروستەي مۆرفوسينتاكسدا پەيوەست بەو زانياريانەو و، لەپووي واتاو و ناروون. پاشان جولاندنى³¹⁰ نيشانەي كەتئىگۆرييە كۆپيكرراوكان لەلای راستەو و بۆ لاي چەپي TP پوودەدات و پييدا هەلدەواسرئين، ئەويش لەبەرئەو وەي مۆرفيمەكانى رېككەوتن له زمانى كوردىيدا، دەرئەپررينى مۆرفولۆژي كردهكانن. بروانە هياكاريي (۱۲)، كە هەنگاوەكانى بەرھەمەينانى دروستەي مۆرفوسينتاكس پيشنياز دەكات.

³⁰⁶ ئاوات سالىح قادر (۲۰۱۵: ۵۳)

³⁰⁷ محەمدى مەھويي، رستەسازيى كوردىي (۲۰۰۱: ۳۳۹) پيئويە، جيناوي لكاوي بكَريي زمانى كوردىي، بەشيكى فەرھەنگيى كردهكان، بەواتا لەرپي جىبەجىكردىي ياساي جىگۆرپكئو پەيدا نابن، بەلكو خۆيان له بنەرئەتدا هەن. هەر لەم پووەو، تارا موخسن قادر (۲۰۰۴: ۵۵_۵۹)يش وای بۆ دەچيئ، كلتيكى بكَريي، بەرھەمى گواستەنەو نەبيئ، بەلكو بەرھەمى دروستەي قول بئيت، هەمبەر بەمە، كلتيكى بەركاريي، بەرھەمى سينتاكسىيە بئيت، كە له پاش بەكلتيككردن و گواستەنەو له دروستەي پووكەشى رستەدا بەرھەمدئيت، بە بەلگەي ئەو وەي، كلتيكى بەركاريي راستەوخۆ دەبيئە رېگر لەبەردەم دەرئەوتنى بەركاريي راستەوخۆ له فۆرمى تەواوي فەرھەنگيدا، چونكە ئەگەر كلتيكى بەركاريي، وەك بكَريي، بەرھەمى دروستەي قول بويە، نەدەبوو رېگر لەبەردەم دەرئەوتنيدا. له راستيشدا ئەم ليكدانەوانە، لەگەل بۆچوونەكانى ئەم ليكۆلينەو وەيەدا يەكناگرئەو وە، چونكە ئاراستەي كاركردن تييدا بەو جۆرەيە، كە هەردوو كلتيكى بكَريي و بەركاريي له دروستەي پووكەشدا پوودەدەن، هەر وەك هينانەو وەي نمونەو بەلگەي پيويست، دروستي بۆچوونەكە پيشتر پستەكەنەو وە.

³⁰⁸ ئاوات سالىح قادر (۲۰۱۵: ۵۴)

³⁰⁹ ئازاد ئەحمەد حەسەين (۲۰۰۹: ۱۰۴)

³¹⁰ بۆ زانياريي زياتر لەبارەي جولاندنەو وە، بروانە:

۲۳-ا. من جله کانم شت.

ب. م ن شت.
 کۆپیی که تیگۆریی ده رنه بپراوی بکه ریی
 کۆپیی که تیگۆریی ده رنه بپراوی به رکاریی

پ. trace pro شتمن. (لکاندنی نیشانه)
 j i j i

۲۴. /م_مان/، /م_ین/ + سه ری ئه رکیی
 + نیشانه ی که س
 + نیشانه ی دۆخ / نیشانه ی ریککه وتن
 + پاریزه ری ئاراسته ی دۆخ
 + ژماره
 + پاریزه ری پارامیته ر

هیلکاریی (۱۲)

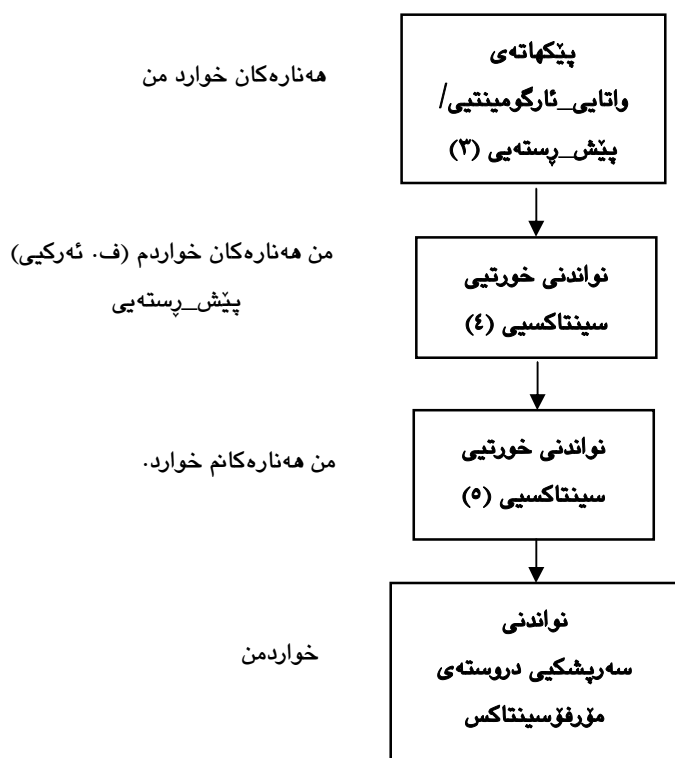

بە پىي ھىلكارىي (۱۲)، دروستەي پروكەشى رستە^{۳۱۱}، كە دوا نواندى سىنتاكسىيە (بروانە نواندى خورتى سىنتاكسىيە (۵) ھىلكارىيەكە)، دەستپىكى ھەنگاۋەكانى بەرھەمھىنانى دروستەي مۇرفۇسىنتاكس دەبىت، چونكە پاش پرودانى گواستەنەۋەكان لە دروستەي قوللەۋە بۇ دروستەي پروكەش و بونياتنانى پروژەي رستە، بە چەند ھەنگاۋىك نەخشە بۇ بەرھەمھىنانى پروژەي پاش رستەي مۇرفۇسىنتاكس دەكىشريت. بىرەتەي بەرھەمھىنانى دروستەكەش، پاش دەرنەبرىنى كەتىگورىي خورتى لە سىنتاكسدا، پابەندى جىبەجىكردى بىرەماكانى تيورى جولەي كۆپىي^{۳۱۲} دەبىت لاي چۆمكىي، كە تيۆرەكە، جولە بە ئۆپەراسيۆنىكى ئاۋىتە لە ھەردوۋ ۋەچە ئۆپەراسيۆنى دەرنەبرىن و كۆپىيكردىن دادەنىت^{۳۱۳}. ھاۋكات جولاندن "كردەيەكە تىيدا پىكھاتەيەك بەھۆي كۆپىيكردىنەۋە، لەجىكەۋتەكەي خۆي دەجولپىنرەت و جىكەۋتەيەكى تر لە دروستەكەدا دەگرەت^{۳۱۴}، بۇ ئەم بىرەمايەش، ئەمەرجە سىنتاكسىيە لەئارادايە، كە دەبىت نىشانە لەبىرەدانراۋەكان/ كۆپىيكرەۋەكان لەگەل جىكەۋتەي بىرەتەي ئارگومىنتە دەرنەبرەۋەكانىندا (trace, pro)^{۳۱۵}، ھاۋنىشانەبن (بروانە (۲۵))، لەمەۋە جولەي كەتىگورىيە دەرنەبرەۋەكان بە نىشانەكانى رىككەۋتەۋە پەيۋەستەن، چونكە نىشانەكانى رىككەۋتەن ئەلتەرناتىقى ئەو كەتىگورىيەنەن ۋە ھەر ئەۋانىش دەرفەتەي دەرنەبرىن و جولاندنىان بۇ دەرەخسىن.

۲۵_ ا. من ھاۋرپىكانم بىنى.

ب. trace pro بىنىمَن.

j i j i

ئەگەرچىي "مۇرفۇسىنتاكس پروسەيەكە كە تايىتەيتى سىنتاكسىيە وشە فەرھەنگىيەكان دەرەخسىنەت و بۇشايەكانى پىكھاتەي فرىزو رستەكان بىركارىانە لەرەي گونجاندىن ۋە ھاۋتابوۋنى پىكھىنەرەكانىيانەۋە پىر دەكاتەۋە تىگەيشتن دىنەتە ئارۋە^{۳۱۶} كەچىي، ۋىراي جىاۋازىي سىنتاكس و مۇرفۇسىنتاكس لە پروي دروستەي ناۋەكىي و جىكەۋتەۋە، دەتوانرەت دروستەكان بەھۆي

³¹¹ پىشەرەۋە سالەح عەلى (۲۰۱۵: ۱۱۲) بۇچوۋنى وايە "لە دروستەي رستەي مۇرفۇسىنتاكسىدا، كەرەستەكانى دروستەي رستەي تەۋاۋ لە ئاستى قوللەۋە DS بۇ ئاستى پروكەش SS بچوۋكە كرىنەۋە رستەي مۇرفۇسىنتاكسى لىدروستە كرىت".

³¹² بۇ دەستخستنى زانىري لەبارەي تيورى جولەي كۆپىيەۋە، برۋانە ئەم سەرچاۋانە:

(a) Baltin, M. (2010: 1) / https://as.nyu.edu/content/dam/nyu-as/faculty/documents/baltin_copyletheoryofmovement.pdf

(b) Bošković, Ž. & Nunes, J. / <http://web.uconn.edu/boskovic/papers/Boskovic-Nunes-2007.pdf>

³¹³ Radford, A. (2012: 125)

³¹⁴ ibed, 394

³¹⁵ بەلای چۆمكىي ۱۹۸۱ ھە، پىۋىستە شوپىيە لە جىكەۋتەي بىرەتەيدا، بەھۆي پەيۋەندىي ئامازەبۆكرۋى شوپىيەكەۋە،

كوكمبكرت. Kang, D. (2005: 17)

³¹⁶ ئەبۇبەكر عومەر قادر (۲۰۰۳: ۲۸)

هاونيشانەکردنەو ھاوتابكرينهو، تاوھكو ريككهوتن لەننۆان جيكهوتەي كەتيگورييە سينتاكسيە دەرنەبەراوھەكو كۆپييەكەيدا رپووبدات. لەلایەکی دیکەشەو بەو ھۆیەو، كە لە سينتاكسدا كرداری فەرھەنگی، ئارگومینت_داواكەرەو ئارگومینت_داواكراوھەكەش جيكهوتەي راستی كرداری فەرھەنگیەكە دەگریت، پارامیتەری ھاوسییەتی Subjucency Parameter لەننۆان كرداری فەرھەنگی و بەركاردا دروستدەبیت، كەچی لە مۆرفۆسینتاكسدا وەك لە سەرھو خرایەروو، جولاندنی كۆپی ئارگومینتە دەرنەبەراوھەكان بۆ جيكهوتەي چەپی كرداری تافدارەكە، دەبیتەھۆی تیکچوونی پارامیتەری ھاوسییەتی نۆان سەر و تەواوكر، تیکچوونی ئەم پەيوەندیەش، لەرێگای ھاونيشانەکردن و ريككهوتنەو چارەسەردەكریت و رێگادانی بۆ دەستەبەردەكریت، چونكە بەھۆیانەو دەستەبەری بنەمای سينتاكسی زمانی كوردی دەكریت، كە خۆی لە ئاراستە و پارامیتەری سەری ریزمانیدا دەبینیتەو.

رپوونکردنەو ھاوتابكرينهو و مۆرفۆسینتاكسیەكان ئەو راستیە دەخەنەرپو، كە ھەردوو پڕۆژەي سینتاكس و مۆرفۆسینتاكس، بەرھەمی ھەمان توخمی فەرھەنگی رەگن، چونكە لە ھەردوو پڕۆژەكەدا رەگ بە ھەمان فۆرمەو پاریزراو، بەلكو پیاوژوی لەبەریدانان لەرپیی نیشانەكانی ريككهوتنەو، جيكهوتەي ئارگومینتەكانی (بكر)، یان (بكر، بەركار) دەگریتەو، ھەرھەكچون لە دروستە سینتاكسیەكەدا رەگ V^0 بەركار ھەلاوێردەكات و دواتریش كرداری تافدارەكەي TP بكری پستەكە دیاریدەكات، ئاراستەي ھەردوو ھەلاوێرکردن Selection ھەكەش پەيوەست بە تیوری دروستەي ئارگومینتەو، بەرھەو لای راست دەبیت، لە مۆرفۆسینتاكسییدا وابەستەي نیشانەكان بە جيكهوتەي كەتيگوريیە دەرنەبەراوھەكانیانەو ريككهوتنیان، ھەر بەرھەو لای راست دەبیت.

٢/٣ پارامیتەر لە دروستەي مۆرفۆسینتاكسدا

ئەگەر رپوودانی مۆرفۆسینتاكس ئەنجامی دەرنەبەری و دواتر جولاندنی كەتيگوريیە سینتاكسیە بەمۆرفیمكراوھەكان/ نیشانەكانی ريككهوتن بیت، ئەوا پيشبینییدەكریت بەھۆی كرداری جولاندنەكەو، دروستە بەرھەماتووھەكە دروستەيەکی پارامیتەر_جیاواز بیت، ئەگەرھاتوو چارەسەرنەكریت، ئەمەش بۆ ئەو دەگەریتەو، كە سەرھەورپزبوونی مۆرفیمەكان لەناو دروستەي مۆرفۆسینتاكسدا و پەيوەست بە كرداری تافدارەكەو، گۆرانیان بەسەردا دیت، بەویپیەي لە سينتاكسدا كەتيگوری بەركار، ئارگومینت_داواكراوی ناوھەکی كرداری فەرھەنگیەو بەوھش مەودای رپوودانی، چوارچێوھي VP دەبیت، یەكەش پەيوەندی ھاوسییەتی لەگەڵ فریزی تافدا دروستدەكات، ھەرچی ئارگومینتی دەرھەکی بكریشە، جيكهوتەي دەرھەو فریزی كرداری دەگریت، كەچی پارامیتەری دروستە

مۆرفۆسینتاكسىيەكە بەو جۆرە دەبىت، كە نىشانەى رېككەوتنى بكَرىي، راستەوخۇ بەدوای فرىزى تافداو نىشانەى بەركارىش، جىكەوتەى دواى نىشانەى بكَرىي _جىكەوتەى كۆتايى دروستەكە_ دەگرىت^{۳۱۷}. چۆنەتتى سەرەورپىزبونو بەدوايەكداھاتنەكەش، لە (۳۳)دا شىوازبەندەكرىت.

(۳۳) كرداری تافدار (فرىزى تاف) + نىشانەى رېككەوتنى بكَرىي + نىشانەى بەركار

شىكردەنەوكان لەلايەك ئەو دەخەنەرۇو، كە نىشانەكانى رېككەوتن لەبەرئەوەى مؤرفىمى بەندى پىزمانىن، دەبىت سروشتىكى لكاويان ھەبىت، چونكە وەك گوترا، كرداری تافدارەكە ناتوانىت بەبى بوونى نىشانەى بكَر، يان بكَرو بەركار (ئەگەر كرداریكە تىپەر بوو) گۆكردى ھەبىت، لەبەرئەوەى پىداويستىيە جىبەجىبووئەكەى لە سىنتاكسدا بۇ نەگۆيزراوئەوە، بۇيە دروستەكە كەموكورپى دەبىت و رىپىنارىت، تا ئەو كاتەى بۇ تەواوكردى واتاكەى، لەگەل نىشانەكانى رېككەوتندا لەسنورى دروستە مؤرفۆسینتاكسىيەكەدا روودەدەن، بەمەش نىشانەكانى رېككەوتن دروستەكە تىردەكەن و دەرەتەى روودان/ گۆكردى بۇ دەرەخسىن. (بروانە ھىلكارىي (۱۳))، كە تىيدا پارامىتەرەو سەرەورپىزبونەكانى لە سىنتاكس و مؤرفۆسینتاكسىيدا، خراونەتەرۇو.

ھەر لەم رووئەو، گرنگە پەيوەست بە پارامىتەرەو ئەوئەش بگوترىت، جىكەوتەى پىزبونى مؤرفىمەكان لەناو دروستەى مؤرفۆسینتاكسدا جىگىرو نەگۆرن، لەگەلئەوئەدا، كە دەتوانىت لە سىنتاكسدا ئالوگۆر لە جىكەوتەى ئارگومىنتەكاندا بكرىت، ھەرەك لە دروستەى رستەى ترۇپىكدا روودەدات (بروانە (۲۶_ب))، كە ترۇپىكى رستەى (۲۶_ا)ە، كەچى مؤرفۆسینتاكسى ھەردو رستەى (۲۶_ا،ب)، ھەمان دروستەى (۲۶_پ)يان دەبىت، ئەمەش بۇ ئەو دەگەرپتەو، كە ھەريەك لەو مؤرفىمانەى، دەبنە نوینەرى ئارگومىنت/ كەتىگورىيە سىنتاكسىيەكان، ھاونىشانە نىن، بەلكو دوو دەستە كلتىكى لەيەكجيان و پەيوەست بە نىشانەى دۇخى پىزمانىيەو، گۆكردى جىاوازيان ھەن، بۇيە پارىزگارىي لە جىكەوتەى روودانىان دەكەن.

ھىلكارىي (۱۳)

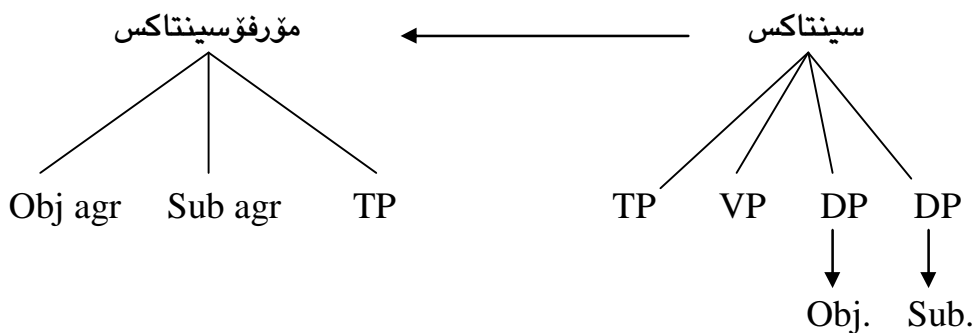

³¹⁷ بۇ زانىارىي زياتر لەبارەى شوپنى كلتىكى بكَرىي و بەركارىي لە رستەدا، بروانە: تارا موخسن قادر (۲۰۰۴: ۵۴_۵۵)

۲۶.۱. من كتيبہ كانم كرى.

ب. كتيبہ كان، من ا كرىمن.

پ. كرىمن.

بەگوڭرەى نمونەكان، لە دروستەى مۆرفۆسىنتاكسدا كىردارى تافدار لە دواى خۆيەوہ_ئاراستەى چەپى كىردارەكە، جىكەوتەى بەتالى بۆ نىشانەكانى رىككەوتن دەبىت، كە پاش جولاندنيان، دەبىتە جىكەوتەى گىرسانەوہيان، چونكە "بەبى بوونى جىكەوتەى بەتال، گواستنەوہ پرونادات"^{۳۱۸}. ئەمەش لەكاتىكدايە، كە رستەى زمانى كوردىي، پەپرەوى رىساي سەركۆتايى دەكات و بەوہش رەگى كىردار بەپىي وىستە فەرەنگىيەى، لەپيش خۆيەوہ جىكەوتەى بەتالى بۆ ئارگومىنت_داواكراوہكانى ھەيە، بەمە جىكەوتەكانى لاي راستى كىردارە فەرەنگىيەكە پردەكرىنەوہ، كەچىي لە مۆرفۆسىنتاكسدا بەھوى جولاندنى كەتىگورىيە بەمۆرفىمكراوہكانەوہ، جىكەوتە بەتالەكانى چەپى TP يەكە بە نىشانەكانى دۆخى رىزمانىي ئارگومىنتە دەرەبىرراوہكان پردەكرىنەوہ، لىرەدا بۆئەوہى دروستەكە لەگەل سەرەورپىزبوونى رستەى كوردىيدا پىچەوانە نەبىتەوہ، ھاوكات جىاوازىي جىكەوتەى ئارگومىنت لەنيوان سىنتاكس و مۆرفۆسىنتاكسدا كارىگەرىي لەسەر پارامىتەرى مۆرفۆسىنتاكس و لەوہشەوہ ئاراستەى پىدانى دۆخ دروستنەكات، نىشانەكانى رىككەوتن وەكىيەكى و ھەمان ئاراستەيى بۆ كۆپىي كەتىگورىيەكان دەرەخسىن، بەجۆرىك، كە رستەى زمانى كوردىي، سەرەورپىزبوونەكەى پەپرەوى رىساي سەركۆتايى (بكەر_ بەركار_ كىردار) دەكات، كاتىكىش بەھوى پىواژوى كۆپىيكرىنەوہ كىردەى لەبىردانان بۆ كەتىگورىيە سىنتاكسىيەكانى رستە دەكرىت، ئەوا مۆرفىمە لەبىردانراوہكان بەھەمان شىوہى رىزبوونى كەرەستە بۆدانراوہكانيان، لە دواى كىردارە تافدارەكەوہ بەدواى يەكدا دىن، واتە ھەمان سەرەورپىزبوونيان دەبىت، بەمەش ھەرەك لە سەرەوہ خرايەروو، سەرەتا نىشانەى رىككەوتنى بكەر، پاشان نىشانەى بەركارى بەدوادا دىت (بىروانە (۲۷))، ئەمەش ئەوہ دەگەيەنىت، كە كەتىگورىيەكانى (بكەر، بەركار) رستە، بەشىوہى كەتىگورىيە سەرەخۆ بن، يان مۆرفۆلۆژىيانە نوينرابن، ھەمان ئاراستەى رىزبوونيان ھەن^{۳۱۹}، بەمەش لەبەرئەوہى مۆرفۆسىنتاكس نواندىكى پاش_رستەيى سىنتاكسە، كەواتە نىشانەكانى رىككەوتن تىيدا پارىزەرى پارامىتەرى رىككەوتن دەبن، بەو بەلگەيەى، كۆتايى كىردارەكە دەگرن و ياساي سەركۆتايى پەپرەودەكەن.

³¹⁸ Cook, V. & Newson, M. (1997: 194)

³¹⁹ مەبەست لە سەرەورپىزبوونى رستەيەكى ئاسايە، نەك دروستەى تروپك، كە تىيدا بەركارى رستە دەھىنرىتەپيشەوہ، سەربارى ئەوہش، لەم لىكۆلىنەوہيەدا كىردارە پابردوہكان كراونەتە پىوہرى شىكرىنەوہ دەستخستنى ئەنجامەكان، نەك كىردارى رانەبردوو.

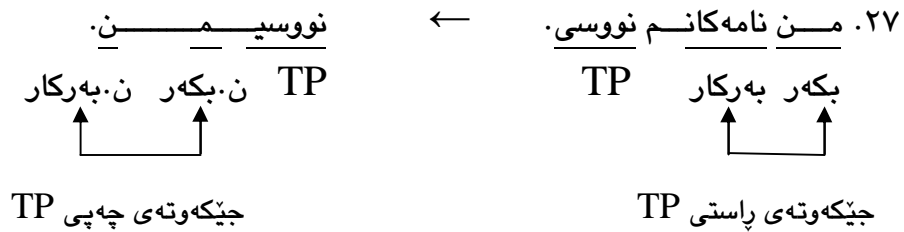

نیشانه کانی ریکه و تن ریگه نادهن دروسته مؤرفؤسینتاکسیه کان به که موکوپیه وه رووبدهن، به لکو ئەم نیشانانە دەبنە ھۆکاری گۆکردنی دروستە یەکی پڕۆتیرۆتە سەل، لە بەرئەوێ: (ا) پارێزەری پارامیتەرن، (ب) پارێزەری ئاراستە ی پیدانی دۆخن، (پ) نیشانە ی دۆخن. که چیی و پرای گۆکردنی نیشانە کانی ریکه و تن، گەر بڕوانینە مؤرفؤسینتاکسی پستە کانی (۲۸)، که کردارە کانیان پابردووی تیپەرن، تیپینییدە کەین، دروستە یەکی جیاوازیان لە پووی پارامیتە روه دەستخستوو، که تیپدا گۆرانکاری لە سەرە و پیزبوونی کۆپی که تیگورییە دەرنە بڕاوه کاندایا رویداوه، به شیوه یه که پارامیتەری مؤرفییمە لە بڕیدانراوه کانی ناو دروستە مؤرفؤسینتاکسیه که، هاوشیوه ی سینتاکس لە جۆری (بکر بهرکار) نین، به لکو بۆ (بهرکار بکر) گۆراون، به مەش لە گەڵ سەرە و پیزبوونه بنه پەتییه سینتاکسیه که یاندا په ی کال و وه کیه ک نین، به لکو پیچه وانه بوونه ته وه^{۳۲۰}، چونکه سەرە تا نیشانە ی ریکه و تنی بهرکاری، پاشان نیشانە ی ریکه و تنی بکر یی به TP یه که وه لکاوه، لە مبارە شدا پیچه وانه بوونه وه که، پارامیتەری هاوشییه تی لە دروستە مؤرفؤسینتاکسیه که دا به بهراورد به سینتاکس، به پارێزراوی ناهیلێته وه، وه ک دەبینن ئەم گۆرانه تەنها لە و دروستە مؤرفؤسینتاکسیانە دا پوودە دات، که لە پستە یه که و تونە ته وه، بکره که ی که سی سییه م بیته^{۳۲۱}. هەر وه ها بۆ ئە و کردارە ش، که پانه بردووی تیپەرن، هەمان سەرە و پیزبوونیان دە بیته (بڕوانە (۲۹)). پیوسته ئە و ش بگوتریت، پارامیتەر لە دروستە ی مؤرفؤسینتاکسدا بۆ هەموو پستە یه کی بکر جیاواز هەر به و جۆره دە بیته، کاتی که کردارە کانیان پانه بردووی تیپەرن بن (بڕوانە (۳۰)).

۲۸. ئە و مولکه کانی فرۆشت. ← فرۆشتنی.

i j j i

³²⁰ وریا عومەر ئە مین (۲۰۱۶: ۲۴-۲۵) به ناو نیشانی (شوینی رانوی لکاو لە ناو دارشته ی کاردا)، به پیی جۆری بکر، ئامازە ی به سەرە و پیزبوونی هەردوو دەستە ی (۱) و (۲) جیناوه کان / کلیتیکه کان کردوه.

³²¹ محەمد مە عروف فە تاح (۲۰۱۰: ۲۶۶) بۆ جۆونی وایه، پی شینی ئە وه ناکریت، که نیشانە کانی ریکه و تنی (بکر یی و بهرکاری) لە ناو دروستە ی هەمان کرداردا، کامیان پی شتر دین، هە مەر به م بۆ جۆونه، وریا عومەر ئە مین (۲۰۰۴: ۱۰۱) چۆنیه تی پیزبوونی پی که وه هاتنیانی دیاری کردوه.

ب. ئەو مَنى گە ياند. ← گە ياند مَنى.

i j j i

۲۹. ا. باخه وانەكە زەوييەكە دەكئيت. ← دەيكيئيت.

i j j i

ب. ئەوان دارەكان دەبېرنەو. ← دەيانبېرنەو.

i j j i

۳۰. ا. مَن چا دەخۆمەو. ← دەيخۆمەو.

i j j i

ب. تۆكتيپەكان دەخويئيتەو؟ ← دەيانخويئيتەو؟

i j j i

گرنگە ئاماژە بەوھش بدرئيت، كە پاش پوودانى جولاندنەكان، وپراي جياوازي پاراميتەرى ھاوسىيەتتى نيوان پېرژەي سينتاكس و مۆرفۆسينتاكس، ھەردوو پېرژەكە ھەمان پاراميتەرى پيئەكتەوتنيان ھەن، چونكە مۆرفيئەكانى پيئەكتەوتن لە مۆرفۆسينتاكسيشدا، كۆتايى كردارەكە، واتە جيئەوتەي پاش مۆرفيئى تاف دەگرن، بەوھش لە مۆرفۆسينتاكسى كوردبيدا، مۆفيمەكانى تاف و پيئەكتەوتن ھاوشيوەي دروستەي پستەي سادە، لە ھەمان دەوروبەردا پيئەكەو پوودەدەن^{۳۲۲}.

۳/۳-۳ مۆرفۆسينتاكس و دروستەي ئارگومينت

ئەو راستىيەي، كە كردارە ليكداراوەكان لە زمانى كوردبيدا بەھۆي پېرۆسەي بەليكسيئەمبونەو^{۳۲۳} فۆرپم و ناوھپۆكيان گۆرپانى بەسەردا ديئەت دەبنە ليكسيئى سەربەخۆ، كاريگەرييان لەسەر دروستە و اتاي مۆرفۆسينتاكس دەبيئەت، بەجۆريئەتەنھا ئەو كردارە فەرھەنگيئەنەي، پەپېرەوي ياساي⁰ [Y]+V دەكەن و لە پۆلەپرەگەزديارىكردنى فەرھەنگيئەندا ئارگومينت_داواكەرن، پيئەگانپيئەدەدرئيت تەواوكەرەكەيان دەرنەبېرئيت، چونكە تەواوكەرەكە ئارگومينتئىكى سينتاكسيى داواكراو، واتە ئازادىي

³²² مەرج نىيە پوودانى نيشانەي پيئەكتەوتن و مۆرفيئى تاف لە ھەموو زمانىكدا ھەر بەمجۆرە بيئەت، بۆ نمونە لە زمانى ئىنگليزبيدا نيشانەي تافى راپېردوو /_ed/ و نيشانەي پيئەكتەوتنى ئاشكرائى كەسى سيئەم /_s/ لە داھەشبوونى تەواوكەرەرانەدان، كەچيى لە زمانى ئايسلەنديدا، نيشانەكانى تافى راپېردوو /_ði, _ðu/ لەگەل نيشانەكانى پيئەكتەوتندا، ئازادانە پيئەكەو پوودەدەن. (Bobaljac, J. 28) (1995): D. كەواتە ئەگەر دەرکەوتنى مۆرفۆلۆژيى تاف، دەرکەوتنى مۆرفۆلۆژيى پيئەكتەوتن/ ئەگرىمىنت بلۆكبات، ئەوكات پيئوستە ھەردوو چەمكە لە مۆرفيمە دەرکەوتووەكەدا بەرجەستەبين.

³²³ پېرۆسە بەليكسيئەمبونەوكان لە سينتاكسەو نەخشەيان بۆ دەكيشريئەت، ئەويش بەويئەي ياساو دروستە سينتاكسيەكان لە بنياتى فۆرپمە مۆرفۆلۆژيەي ليكداراوەكاندا پۆليان ھەيە. عەبدولجەبار مستەفا مەعرووف (۲۰۱۳: ۷۳). بۆ زانيارىي زياتر سەبارەت بە پېرۆسەي بەليكسيئەمبون، بېوانە: مەمەدى مەحويى (۲۰۰۶: ۱۰۸-۱۱۴)، مەمەد مەجيد سەعيد (۲۰۱۵: ۴۵-۵۰). ھەرەھا سەبارەت بە پېرۆسە بەليكسيئەمبونەكانى كردارىش، بېوانە: عەبدولجەبار مستەفا مەعرووف و كاروان عومەر قادر (۲۰۱۱: ۱۹-۲۳)

رپودانی ههیه و نهبوو ته به شیک له کرداره که، بویه ده کریت بپته که تیگورییه کی دهرنه برارو به نیشانه یه کی ریکه وتن جیکه ییگیرپته وه (بروانه (۳۱_ا، ب))، که تپیدا /خوار/، V^0 ی فریزه کردارییه که یه، چونکه ناوه کردارییه که ی /خواردن/ بۆ به ره مهینانی فریزی کرداریی رسته که شکاوه ته وه، له میشه وه مۆرفۆسینتاکسی (۳۱_ا) له (۳۱_ب) دا دهرخراوه، که چپی ناوی کرداریی رسته ی (۳۲_ا)، لیکسیمی /نانخواردن/ ه، به وهش کرداری فهره نگی /نانخوار/ ده بپته V^0 و سه ری ریزمانی فریزه کردارییه که ی پیکده هینیت.

له و جوره کردارانه دا، که دروسته ی لیکسیمیان هه ن وهک /نانخواردن/ یاریکردن، نوپژکردن، شووکردن، ژنهینان... هتد/، له به ره وه ی واتای کرداره که به که رتی یه که می دروسته که وه به نده و ته نانه ت واتایه کی جیاوازیی پیداو، هاوکات له و پوه شه وه، که "سه گمپته وابسته که ی کرداری فهره نگی_ لیکدراو له رسته دا جیکه وته ی ئارگومپنت_ داواکراو ناگریت، به لکو سه گمپته وابسته که له گه ل بناغه کردارییه که دا به شیوه ی کرداریکی لیکدراو له رسته که دا پیکه وه ده بن به ئارگومپنت_ داواکه ر...^{۳۲۴}، بویه دهرکه وتن و هه بوونی له ناو دروسته مۆرفۆسینتاکسییه که دا خورتیه، به وهش بوار به دهرنه برین و به مۆرفیمکردنی نادریت (بروانه (۳۲_ب))، به لکو کرداره به لیکسیمبووه که به هه مان ئه و فۆرمه وه، که له سینتاکسدا شکاوه ته وه، له ناو دروسته مۆرفۆسینتاکسییه که دا رووده دا ته وه، به پپچه وانه وه دهرنه برینی که رتی یه که م، ده یکات به دروسته یه کی مۆرفۆسینتاکسیی جیاواز، که نواندنی مۆرفۆلۆژیانه ی پرۆژه ی رسته یه کی دیکه ده بیت، نهک ئه و رسته یه ی، که کرداره که ی، شکانه وه ی فۆرمیکه به لیکسیمبووه (بروانه (۳۲_پ)).

۳۱_ا. من نانم خوارد. /خواردن/

ب. خواردم \emptyset .

پ. من سیوم خوارد.

ت. من کیکم خوارد.

ج. من کولیچه م خوارد.

۳۲_ا. من نانمخوارد. /نانمخوارد/

ب. نانمخوارد.

پ. خواردم \emptyset .

به پشتبهستن به و شیکردنه وانه ی سه ره وه، دروسته ی (۳۲_پ) بۆ نواندنی پاش_رسته یی مۆرفۆسینتاکسییانه ی (۳۲_ا) نادرسته، چونکه پرۆژه ی هه مان کردار نیین، به لکو ناوه کردارییه که له

³²⁴ ئارام ره شید مه جید (۲۰۱۶: ۶۳)

(۳۲_ا) دا / نانخواردن / او له (۳۲_پ) یشدا / خواردن / ه، به و ه ش دروسته کانی (۳۲_ا، پ) سینتاکسییانه و سیمانتيکسییانه په یکالی یه ک نیین. بۆ لیکسیمی / نانخواردن /، که رتی / نان / واتایه کی جیاوازی له / خواردن / ده داتی، که ه لگری واتایه کی گشتییه و فۆرمه که ی بۆ کرده ی (نانخواردن) داریژراوه، هه ربۆیه که رته کانی، هاوشیویه ی یه ک فۆرمی چه سپاوی مۆرفۆلۆژی، ره فتارده که ن، پیکه وه لکاندنیشیان له پرووی فۆرمه وه ئه وه مسۆگه رده کات، که به یه ک که تیگوری فهره نگیی داده نرین. به پیچه وانه وه له ناوی کرداریی / خواردن / دا، که ده روزه فهره نگییه که ی له / نانخواردن / جیاوازه، ویسته که ی، ئارگومینت_به لگه یی_ و داواکراوه و به پیی کۆتوبه ندی واتایی کرداره که ه لایۆزده کریت. به لگه ییبوونی ئارگومینت_داواکراوی / نان / له / خواردن / دا، ریگه ده دات ته واکه ری فره چه شن له لایه ن کرداره که وه په یوه ست به دروسته ی ئارگومینته وه ه لایۆزبکریت، به جۆریک کۆتوبه ندی واتایی کرداره که ی تیدا ره چاوکرابیت، به و ه ش ده شیت ناواخنی فهره نگیی / خواردن /، بۆ هر فۆرمیکی دیکه ی وه ک / سیو، هه نار، نان، گوله به رۆژه، کیک،.... هتد / بگۆردریت، به مپییه ده شیت دروسته ی <خواردم >، نواندنی مۆرفۆسینتاکسییانه ی یه کیک له دروسته کانی (۳۱_پ، ت، ج) بیت، که چیی له / نانخواردن / دا نئارگومینتی و نابه لگه یی / نان /، گۆرینی که رتی یه که می لیکسیمه که بلۆکده کات، چونکه که رتیکی نائازاده و به و ه ش کرداره که به هه مان فۆرم و ناوه رۆکه وه بووه ته لیکسیمی سه ربه خۆ له فهره نگدا هه لگریاوه. له مه وه ده رده که ویت، (۳۲_پ) نواندنی مۆرفۆلۆژییانه ی (۳۲_ا) نییه، چونکه دروسته کان له پرووی دروسته ی ئارگومینت و هاوکات له پرووی واتاشه وه چوونیه ک نیین، به لکو کرداره که ی (۳۲_ا) په یروه ی یاسای فهره نگیی $V^0 + [\dots]$ ده کات، بۆیه به کرداریکی تیینه په ر ه ژمارده کریت، هر له به رته وه شه فۆرمی / نانخوار / پریدیکاتور و ته نها یه ک جیکه وته ی بۆ بکه ری رسته که هه یه، په یکالی ئه مه ش، مۆرفۆسینتاکسی (۳۲_ب) ته نها یه ک جیکه وته ی بۆ نیشانه ی بکه ری هه یه، که چیی به پیچه وانه وه دروسته ی مۆرفۆسینتاکسی (۳۱_ب)، بۆیه دوو جیکه وته ی بۆ نیشانه کانی ریکه و تنی بکه ری و به رکاری هه یه، چونکه کرداره که ی له جۆری تیپه ره و له (۳۱_ا) که وتوه ته وه، که له پرووی توخمی فهره نگییه وه په یکالی ئه وه.

له نمونه کاندانواندنی مۆرفۆسینتاکسییانه ی کرداره به لیکسیمبووه کان ئه وه ده رده خه ن، که (ا) دروسته کانی <خواردم > و <نانخوارد>، پیکهاته ی واتای جیاوازیان هه ن، چونکه لیکسیمی / نانخواردن / فۆرمیکی نوییه و ده روزه ی زانیارییه که ی له / خواردن / جیاوازه، جیاوازییه که ش له پوله ره گه زدیاریکردنه فهره نگییه که یدا ده رده خریت، هه روه ک / نانخوار / هیچ ته واکه ریکی ناوه کیی داواناکات، به لکو له دروسته ی ئارگومینته که یدا ته نها ئارگومینتی ده ره کیی داواده کات، که چیی بۆ کرداری فهره نگیی / خوار /، هه ردوو ئارگومینتی ناوه کیی و ده ره کیی، پیویستی دروسته ی ئارگومینتی

کرداره که ته و اوو تیرده که ن. (ب) ئاخپوهری زمانی کوردیی، په یوه ست به زانیاری پيشوخته وه ده توانیت له سینتاکسدا لیکسیمه سه ربه خوکه هه لپوه شینیتته وه، به وهش پيشبینییده کریت له قوناغیکی تر دا که رته نائارگومینته کانی کرداره لیکدراوه که ش، بکرینه مؤرفیمی ریککه وتن (بروانه ((۳۳)).

۳۳_ا. نه وزاد ژنیهیناوه. /ژنهینان/

ب. ژنی هیناوه، یان کچ؟ /هینان/

پ. ژنی هیناوه.

ت. ژنیکى جوانى هیناوه.

ج. ژنیکى باش و خانه دانی هیناوه.

ح. هینا Ø ی؟

کرداری (۳۳_ا)، شکانه وهی لیکسیمى /ژنهینان/ ه، بویه /ژن/ که رتیکى نائارگومینته و به شیکه له دروسته ی فهره نگی کرداره که، دروسته /لیکسیمه که ش، سیمانتيکیانه زانیاری گشتی ده دات و هه ر به هه مان فوړمیشه وه گوکردنی سینتاکسی ده بیت، که چپی په یوه ست به هه بوونی زانیاری پيشوخته وه سه باره ت به جیاوازی فیچره واتاییه کانی /ژن، کچ/ لای گوگر، له سینتاکسدا هه لپوه شاننده وهی لیکسیمى /ژنهینان/ ریکه پیدراوه، به وهش ناوی کرداری (۳۳_ب)، بریتی ده بیت له /هینان/، که ده کریت به هوی جوړاوجوړی ناواخنه که یه وه، زانیاری تایه ت بو گوگر به رجه سته بکات، هه ر بو نمونه پرسیارکردن له که رتی یه که می لیکسیمه که له (۳۳_ب) دا، دروسته که ی له که رتیکى نائارگومینتییه وه کردوه به که رتیکى ئارگومینتی، له به رته وهی ده سخته ستنی وه لاهه که بو گوگر، پیوستی به بژارده کردنی یه کیک له ئارگومینته کانی /ژن، کچ/ هه یه، هاوکات (۳۳_پ) له (۳۳_ب) وه رگراوه، بویه که رتی یه که می کرداره که هه ر به ئارگومینت ده مینیتته وه، به مهش چاوه رپده کریت به م قوناغانه، ده رفه تی دهرنه برین بو که رته نائارگومینته که ی لیکسیمى /ژنهینان/ له (۳۳_ا) دا بره خسیت و به مؤرفیمی ریککه وتن جیکه بیگیریتته وه، وه ک مؤرفوسینتاکسی (۳۳_ح) نیشانیده دات.

لیکدانه وه کان ئه و ئه نجامه ده سته خه ن، که (ا) هه لپوه شاننده وه که، سینتاکسیانه گوران له ناواخنی فهره نگی لیکسیمه که دا دروسته کات، به جوړیک ده بیتته هوی ئه وهی، له کرداریکی تینه په روه وه وه کرداریکی تیپه ری ئارگومینت_داواکه ر په فتاریکات. (ب) هه لپوه شاننده وهی لیکسیمه که، له به سینتاکسبوونی کرداره که دا به رجه سته ده بیت، چونکه به پیی ده وروبه ره مؤرفو لوتییه که ی کردار، مؤرفیمی ریککه وتن له ناو فریزه کردارییه که دا به به رکاره وه ده لکینریت (بروانه (۳۳_پ، ت، ج))، هه روه ک {جوان، باش، خانه دان}، زانیاری زیاده ن و په یوه ست به به رکاری {ژن} ه وه

لەسینتاكسدا دەدریڤن، كەچىي لە (۳۲_۱)دا وەرگرتنى مۆرفىمى رېككەوتن لەناو دروستەي كرده كەدا، پەيوەست بە رەفتارى مۆرفۆلۆژىي كرده وە پوویداو.

۳/۴_ ۴ پڕۆژەي مۆرفۆسینتاكس و ھەلاوێر كردهي سیمانتيكیي

لە بەشەكانى پېشوویدا بە بەلگەو ھەلەمېنرا، كە گشت پڕۆژە ناوھەندىيەكانى لەجۆرى دەستەواژىلەو دەستەواژەكان، بەھۆي جېبەجېكردهي ھەنگاوەكانى پڕۆژەسازدانەو بەرھەمدەھىنرېڤن و دواترېش لە قوناعى پڕۆژەسازدانى فراوانكراویدا پڕۆژەكان بۆ AGRP فراواندەكرېڤن. پرسىارى گرنگ لىرەدا ئەو ھەيە، ئایا بۆ دەستخستنى پڕۆژەي مۆرفۆسینتاكس، ھەمان ئەو ھەنگاوانە دەگىرېڤنەبەرو پەپرەودەكرېڤن، كە لە بەرھەمھىنانى پڕۆژە سىنٹاكسىيە رستەيیەكاندا جېبەجېكردهيان خورتىي و پىويست بوو، يان پڕۆژە سىنٹاكسىيەكان دەبنە بنەماو بناغە بۆ بەرھەمھىنانى پڕۆژەي مۆرفۆسینتاكسىي؟

گەرانبەو ھەلاوێرېي (۵)ي بەشى يەكەم^{۳۲۵}، كە پەيوەست بە پىكھاتە سىنٹاكسىي و واتايیەكانەو ھەلاوێرېي پىويستىيەكانى سەر خرايەروو، دەستەبەرى وەلامى ئەم پرسىارە دەكات. بۆ ئەمەش ئەگەر وەھاي گرىمانەبەكەين، لە بەرھەمھىنانى پڕۆژە مۆرفۆسینتاكسىيەكاندا ھەمان ئەو ھەنگاوانە دەنرېڤن، كە بۆ بونىاتنانى پڕۆژە رستەيیەكان لەئارادان، ئەوا دەبىت ھەنگاوى يەكەم بەپىي رىساكانى پڕۆژەسازدان، سەرى فەرھەنگىي رەگ، تەواوكرىك بۆ خۆي ھەلاوێرېكات، بەلام كاركردن بەو بۆچونەي، دەرنەبرېڤن و كۆپىيكردهي كەتېگورىيە سىنٹاكسىيە خورتىيەكان، لىكەوتەي مۆرفۆسینتاكسى دەبىت، بنەماي رىساي پڕۆژەسازدان بۆ تىركردهي پڕۆژەي فرىزى كردهي پىشېلدەكات، چونكە رەگ بەپىي زانىارىي ناواخنەكەي، ھەلاوێرې سىمانتيكىي تەواوكر دەكات، ھەلاوێركردەكەش، وابەستەي رېككەوتنى واتايي نىوان سەرو تەواوكرە، بە دەربرېڤنىي دىكە، ھەلاوێركردهي سىمانتيكىي جۆرى تەواوكر، بەپىي ئەو فىچەرە واتايانەي سەر ديارىياندەكات و دەيانسەپىڤىت، سنوردارو مەرج بۆدانراو، بەوھش ئازادانە روونادات. بۆ نمونە كردهي فەرھەنگىي /خوار/، ھەلاوێرې سىمانتيكىي بۆ ئارگومىڤتېك دەكات، كە [+خواردن] بىت، بۆيە دەبىت ئارگومىڤتەكە ھەبوو و لەئارادابوو بىت و لەتەك سەرە ھەلاوێرېكەرەكەيدا دەربرېڤىت، بەلام لەناو دروستەي مۆرفۆسینتاكسدا، رەگ ناتوانىت ھەلاوێرې سىمانتيكىي و تەنانەت پۆلەرەگەزىيى ئەنجامدات، ھۆو پاساوى ئەمەش لەبنەرەتدا، بە ھەبوونى كلىتيكەكانەو گرىدراو، چونكە ناتوان دەربرې كۆي ئەو فىچەرە واتايانە بن، كە پۆلەرەگەزە دەربرېراو كەي لەسینتاكسدا، لەرووى مەرجى راستەقىنەو ھەبوو، بەلكو سىمانتيكىيانە ناديارن و تەنھا دەربرې كەسو ژمارەن، بەجۆرېك وەك پىشتر گوترا، كلىتيكەكان نىشانەي ئاخراون بە زانىارىي

مۆرفۆلۆژیی و سینتاکسیی، که جگه له کهسو ژماره، ژۆرینهی زانیارییه ئه بسترکتهکانی ناواخیی، مۆرفییمهکان، نانۆنرین، سهرباری ئه وهی، به هۆی ئه م نیشانه وه، ریککه وتنی سینتاکسیی بۆ پاراستنی پارامیته رو ئاراسته ی پیدانی دۆخ دهسته به ده کریت، هه ربۆیه رهگ به پپی زانیاریی ناواخنه که ی، ده سه لاتی ئه وه ی نییه مه رجه واتاییهکانی بۆ دیاریکردن و هه لۆی کردنی ئه و نیشانه به سه پینیت و بخاته روو، به وهش له مۆرفۆسینتاکسدا بنه ماکانی هه لۆی کردنی سیمانتیکی، که به ریککه وتنی فیچه ری واتایی نیوان سه رو ته واوکه ره وه به نده، جیبه جیناکریت. وپرای ئه وهش، له مۆرفۆسینتاکسدا کرداری تافدار TP، جیکه وته ی به تالی بۆ نیشانهکانی ریککه وتن هه یه، نه ک رهگ، له کاتی کدا له سینتاکسدا TP وه ک ته واوکه ری AGR^0 بۆ بونیاتنانی پرۆژه ی AGRP گۆده کات، بۆیه هاوشیوه ی رهگ، ده سه لاتی هه لۆی کردنی کلیتیکی نییه.

هه موو ئه مانه ده یسه لمینن، ریساکانی پرۆژه سازدان بۆ پرۆژه ی مۆرفۆسینتاکس چالاک نیین و به وهش روودان و جیبه جیکردنیان پیشبینییکراو نیین، ئه مه ئه و مانایه ده رده بریت، که هه یچ کام له پیکهاته سینتاکسییهکانی (۲،۱)، له وانیشه وه پیکهاتهکانی (۳) و (۴) یش له ئارادا نیین، به و هۆیه شه وه مۆرفۆسینتاکس له قوناغی پرۆژه سازدانی فراوانکراودا رووده دات، که قوناغی پاش بونیاتنانی پرۆژه ناوه ندییه کانه. هه موو ئه مانه به لگه ن بۆ ئه و راستییه ی، مۆرفۆسینتاکس پرۆژه یه کی پاش پرسته یی دروسته ی رووکه شه و جیبه جیکردنی هه نگاوه کانیشی له پیکهاته ی سینتاکسیی (نواندنی سه ریشکییانه) دا به هۆی ئه و میکانیزمانه وه، که خرا نه روو، رووده دات. ئه مهش په یوه ست به وه لامی پرسیاره که وه، بوونی وه ها گریمانیه ک ره تده کاته وه، که له سه ره وه پیشکه شکرا، هاوکات هینانه وه ی به لگه کانیش واده که ن، خستنه رووی هیلکاریی (۱۴) په یوه ست به هه لۆی کردنی سیمانتیکی نیشانهکانی ریککه وتنه وه بۆ پرۆژه ی مۆرفۆسینتاکس، ناپه سه ندو رپپینه دراو بیت.

*هیلکاریی (۱۴)

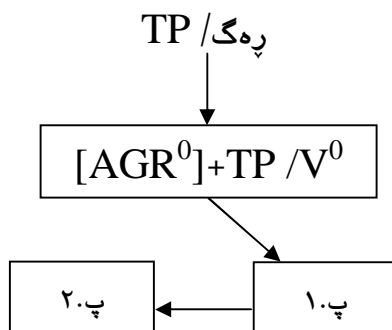

۳/۲_۵ دۆخ له دروسته‌ی مۆرفۆسینتاكسدا

له به‌شى يه‌كه‌مدا په‌يوه‌ست به‌ تيؤرى دۆخه‌وه باس له ئه‌وه كرا، كه پالئوه‌رى دۆخ وهك بنه‌مايه‌كى تيؤره‌كه ئه‌وه مسؤگه‌رده‌كات، هه‌موو فرېژىكى ديارخه‌رىي ئاشكرا ئه‌و جيگه‌وتانه ده‌گرن، كه دۆخيان تيډا ده‌درېت، به‌وش پالئوه‌ره‌كه ئه‌وه ده‌كات مه‌رج، كه هر DP يه‌ك له‌ناو رسته‌دا ده‌رکه‌وتنى هه‌بېت، ده‌بېت دۆخىكى پېژمانى پېدريت، ئه‌م مه‌رجه به‌خشكه‌يى ده‌رېرى ئه‌وه ده‌بېت، كه ده‌بېت به‌رامبه‌ر هه‌ر كه‌رسته‌يه‌كى دۆخه‌ر، دۆخ_وه‌رگريك له‌ئارادابېت.

لېره‌دا په‌يوه‌ست به‌ ئه‌و زانياريه‌وه، كه له‌سینتاكسدا كه‌تيگورييه‌كانى (كردارى فه‌ره‌نگىي، كردارى سينتاكسىي، كردارى تافدار)^{۳۲۶} كه‌رسته‌يى دۆخه‌رن و هه‌ريه‌كه‌يان له پېرؤډه‌و نواندى جيا‌دا دۆخ به‌ ته‌واوکه‌ره‌كه‌يان ده‌به‌خشن، هاوكات به‌وپېيه‌يى مۆرفۆسینتاكس نواندى سينتاكسه به‌ مۆرفيم، ئارگوميئته‌كان بوونىكى به‌رجه‌سته‌يان نييه‌و پيگه‌وتن به‌ره‌ميانده‌هيئيت، كه‌واته ده‌بېت مۆرفيمه‌كانى پيگه‌وتن ببه‌ نيشانه‌يى دۆخ بۆ كه‌تيگورييه‌كى دۆخ_وه‌رگري ده‌رنه‌بېراو و ئه‌و جيگه‌وتانه بگرن، كه دۆخيان هه‌ن، ئه‌مه‌ش ده‌ريده‌خات، كه له‌كاتى ده‌رنه‌بېرىي هه‌ر ئارگوميئتيكى دۆخداردا، ده‌بېت نيشانه‌يه‌كى دۆخ رپوودات، به‌و واتايه‌يى، هه‌بوونى نيشانه، به‌لگه‌يه بۆ بوونى دۆخى كه‌تيگورييه‌كى گۆنه‌كراو. له‌م رپوه‌وه "بوونى فۆرمى جياوازي كلتيكه‌كان له‌ زمانى كورديدا، بۆ بوونى دۆخى پېژمانى جياي فرېژه‌ناوييه‌كان ده‌گه‌رپته‌وه، له‌به‌رئه‌وه‌يى هه‌ريه‌ك له به‌ركارو بکه‌ر له‌كاتى كرتاندياندا فۆرمى جياي كلتيكه‌كانيان وه‌رده‌گرن...."^{۳۲۷}، هه‌روه‌ك له‌زمانى ئينگليزييدا شكانه‌وه‌يى ناوه‌كئى له جيناوه‌ سه‌ربه‌خۆكاندا بۆ وه‌رگرتنى دۆخ رپوودات، له‌و رپوه‌وه، كه دۆخ فره‌چه‌شنىي ئه‌و فۆرمانه‌ن، كه DP يه‌كى دۆخ_وه‌رگر به‌پيى جۆرى گۆكدنه‌كه‌يى له سينتاكسدا وه‌ريانده‌گرېت. بۆ نمونه وه‌رگرتنى دۆخ له‌رپيى شكانه‌وه‌يى دروسته‌يى ناوه‌كئى جيناوي سه‌ربه‌خۆه بۆ كه‌سى سييه‌مى تاك به‌رجه‌سته‌ده‌بېت، هه‌روه‌ك فۆرمى He بۆ دۆخى نۆمینه‌تيقيى، His بۆ دۆخى خسته‌نپال، Him یش بۆ وه‌رگرتنى دۆخى ئه‌كوزه‌تيقيى، ده‌شكئنه‌وه‌و به‌وش وه‌ك نيشانه‌يى دۆخ گۆده‌كه‌ن، به‌مپييه‌ش "دۆخ، ئه‌دگارئى مۆرفۆسینتاكسىيه، چونكه جيناوه‌كان له ئينگليزييدا فۆرمى مۆرفۆلؤژيى جيايان هه‌ن و به‌گۆرئى دۆخه‌كه‌شيان، جيگه‌وته‌يى سينتاكسىي جياواز ده‌گرن"^{۳۲۸}، هه‌روه‌ك له‌ زمانى

³²⁶ شايانى گوتنه له‌ناو دروسته‌يى مۆرفۆسینتاكسدا، هاوشيوه‌يى سينتاكس، سه‌ره حوكمه‌ره‌كانى V^0 ، V^- ، T^- رپوده‌ده‌نه‌وه، به‌پېچه‌وانه‌وه بۆ نواندى مۆرفۆسینتاكس، هه‌ندېك له ئارگوميئته حوكمه‌راوه‌كان، ئه‌وانه‌يى له سينتاكسدا هه‌بوو و ده‌رکه‌وتون، نيشانه‌يى پيگه‌وتنيان نابېت، به‌واتا كۆپييناكريئ. هۆو پاساوى ئه‌م سنوور بۆدانانه‌ش، به جۆرى فيچه‌رى واتايى پۆله‌رگه‌زه سينتاكسىيه‌كانه‌وه په‌يوه‌سته.

³²⁷ ئاوات سالف قادر (۲۰۱۵: ۵۴)

³²⁸ Radford, A. (2012: 394)

كورديشدا شكانه وهى كلتيكه كان بۆ دۆخى رېزمانىي رپووده دات و فۆرمه كه شيان به پيى جۆرى دۆخه كان گۆراني به سهردا ديت، ئەمەش به رپوونىي له دهستهى كلتيكه كانى (م_مان)، (م_ين) دا دياره، كه به گۆيرهى گۆكردنه جياوازه كانيان له سينتاكسدا ده شكينه وه، به وهش به نيشانه دهر كه وتووه كانى به رجه سته كردنى دۆخ له كورديدا هه ژمارده كرين. له به رامبه ر ئەمه دا، پيشبينى ناكرىت شكانه وهى ناوه كىي له دروستهى كه ره سته دۆخ_وه رگره كانى (فرىزى ديارخه رىي / جيناو) دا رپوودات.

ليكدانه وهى ئەو نموونه و به لگانهى هينرانه وه، ده بنه وه لام بۆ ئەو پرسيارهى پيشتر سه بارهت به سه ربه خۆيى پرۆژهى مۆرفۆسينتاكس ئاراسته كرا، هه روهك ئەو راستىيه ده سه لمينن، كه له زمانى كورديدا پرۆژهى مۆرفۆسينتاكس په يكالى پرۆژهى رسته يه وه له ويشه وه وه رده گيرىت، به به لگهى ئەوهى (ا) هه موو ئەو بنه ماو ريسا يانهى له به ره مه پى نانى پرۆژهى رسته دا په يره وه ده كرين، به هه مان شيوه له مۆرفۆسينتاكسيدا هه بوو و پارىزاوون، (ب) هه روه كچۆن له سينتاكسدا بكه رو به ركار دوو ئارگومىنتى سه ربه خۆو جيان، به و شيوه يه ش له مۆرفۆسينتاكسدا نيشانه كانى دۆخى نۆمىنه تىف و ئەكوزه تىف، كه نيشانه ن بۆ كه تىگورىيه دۆخ_وه رگره كان له سينتاكسدا، له يه كجياوازن (J,I)، له به ر ئەم دوو هۆكاره، ناتوانىت مۆرفۆسينتاكس به پيره ويكى سه ربه خۆى جياواز له سينتاكس هه ژمار بكرىت.

ئەو كردارانهى به هۆى پيشناوه فه ره نه گىيه كانى /پى_، تى_، لى_ /وه هه لگوىزاوون، وهك له به شى دووه مدا ئاماژه يان پى كرا، ده روازهى زانيارىيه كه يان له ده روازهى زانيارىي كرداره بنه رته تىيه كه يان جياواز ده بىت، هاوكات ئەوهش خرايه رپوو، كه ئەم پيشناوه فه ره نه گىيانه له سينتاكسدا فۆرمه كه يان بۆ پيشناوى سينتاكسىي ده شكينه وه، به وهش دروستهى PP به ره مه دىنن، كه تىيدا پيشناوه سينتاكسىيه كه وهك سه رى رېزمانىي حوكمه ر گۆده كات و دۆخى رېزمانىيش به ته واوكه ره كهى ده دات. له م روانگه يه وه گرنگه ئەو راستىيه بزانىت، به ره مه پى نانى دروستهى مۆرفۆسينتاكس له و رستانه وه، كه به هۆى ئەم كردارانه وه بونياتنراون، په يوه ست به سه رى حوكمه رو پىدانى دۆخه وه، ليكدانه وهى جياوازيان ده بىت، وهك له (۳۴) دا ئەزموونبه نده كرىت.

۳۴_ا. من له بابته كانم كۆلييه وه.



ب. م ن كۆلييه وه

پ. trace pro لىم كۆليينه وه.

گه ر پروانىنه (۳۴)، تىبينىده كه ين كه تىگورىيه سينتاكسىيه كانى دروستهى (۳۴_ا) هاوتاو په يكالى دروستهى مۆرفۆسينتاكسىي (۳۴_پ) ن، تىيدا نيشانه كانى رىككه وتن له گه ل ئارگومىنته ده ربرراوه كانى

(بکەر، بەرکار) ی (٣٤_١) دا رېښکەوتنیا ن ههیه، بۆ ئهوهش کرداری فەرهنگی /کۆلی_هوه/، دۆخی ئهکوزهتیقی به PP ی { له بابتهکان } دهات، PP یهکەش لهناوهوه دۆخی ئهکوزهتیقی ههیه، که پېشناوی سینتاکسی /له_دهیداتی/، نهک کرداره فەرهنگیهکه، چونکه پرۆژه گهرهکهی PP، بهربهست بۆ پیدانی دۆخ لهلایه ن کردارهکهوه به تهواوکهری ناوهوهی PP یهکه دروستدهکات، بهلام کاتی (٣٤_١) مۆرفۆلۆژیانه له دروستهی مۆرفۆسینتاکسی (٣٤_٢) دا دنوینریت، ئهوا پېشناوه سینتاکسیهکه بۆ پېشناوی فەرهنگی /لی_ / دهگۆرپتهوه^{٣٢٩}، که کهرستهیهکی دۆخدهر نییه، لهمبارهدا ههبوونی نیشانهی دۆخی ئهکوزهتیقی /ن/، که له سینتاکسدا لهپێگای پېشناوه سینتاکسیهکهوه دراوه، له دروسته مۆرفۆسینتاکسیهکهدا لهپێگای رهگهکهوه ددریت_ که بهههمان فۆرمهوه لهناو دروستهکهدا گۆدهکات_، چونکه بههوی ههبوونی تهنا یهک نیشانهی دۆخهوه، پېشناوی فەرهنگی /لی_ / لهسهردهکهویت و بهوهش توانای پیدانی دۆخی نامینیت. ئهمش به ئهوهوه پهیوهسته، که ههر سهریکی ریزمانی، تهنا یهک دۆخ دهات و لهبهرامبهریشدا ههر دۆخ_وهگرێک، تهنا یهک دۆخ وهردهگریت، ههرویه /ن/، که نیشانهی دۆخی ئهکوزهتیقی تهواوکهری PP یهکهیه، تهنا یهک جار دۆخ له رهگهکهوه لهبری پېشناوه فەرهنگیه لهسهرکهوتوهکهی، وهردهگریت، بهوهش رهگهکه وهک سهریکی دۆخدهر دهبیته ئهلهرناتیقی پېشناوهکه بۆ پیدانی دۆخ، چونکه مهرجه ههموو نیشانهیهکی دۆخ له دروسته مۆرفۆسینتاکسیهکاندا لهلایه ن سهریکهوه حوکمی دۆخی ریزمانی بکریت.

بهپشتبهستن به لیکدانهوهی نمونهی (٣٤)، پرسباریکی گرنگ دیتهئاراه، ئهویش ئهوهیه، ئایا مهرجه له ههموو دروستهیهکی مۆرفۆسینتاکسدا، نیشانهکانی رېښکەوتن پهیکالی کهتیگورییه دهرنهبرراه بهمۆرفیمکراوهکان بن؟ به دهربرینیکی دیکه، بۆ بونیاتانی دروستهی مۆرفۆسینتاکس له سینتاکسهوه، مهرجه گشت ئارگومینته سینتاکسیهکان نیشانهی رېښکەوتن لهجیی خویان کۆپییبهکن و لهناو دروسته مۆرفۆسینتاکسیهکهدا دهرکهوتنی خورتیان ههبیته؟

وهلامدانهوهی ئهه پرسبار، به چهندیی ئهوه سهره ریزمانیانهوه پهیوهسته، که دۆخدهرن و لهناو دروسته مۆرفۆسینتاکسیهکهدا ههبوو و دهرکهوتون، بهجۆرێک، که بنهماکانی تیوری دۆخیان تیدا پاریزراو بیته، بهوییهی پهیوهندییهکی راستهوانه لهنیوان سهری دۆخدهرو ئارگومینتی دۆخ_وهرگردا ههیه، بۆیه ههولدهدریت بهرجهستهکردنی وهلامی پرسبار، به هینانهوهی بهلگه له (٣٥) دا تاقیکریتهوه.

³²⁹ وریا عومەر ئهمین (٢٠٠٤: ٩٩) بۆچوونی وایه، گهر بهرکاری ناراستهوخۆ به راناوی لکاو جیگرکرا، ئهوا پرېپۆزیشن /به_ / دهبیته به /پی_ /و /له_ /ش دهبیته به /لی_ /.

۳۵. ا. من جله کانم له تەنافە کە کردە وە.



پ. trace pro لیم کردنە وە.
j i j i

له (۳۵-ب) دا، نیشانه کانی پیکه وتنی /م، ن/، په ی کالی هەردوو ئارگومینتی بکەری {من} و بەرکاری {جله کان} له (۳۵-ا) دا، که پاش دەرنه برینیان، به و نیشانانە جیگە یان گراوه تە وە، که واتە له دروستە ی مۆرفۆسینتاکسیی (۳۵-پ) دا، /ن/ په ی کالی بەرکاری راستە و خۆی {جله کان} ه، که دۆخی ئە کوزە تیغیی هە یە و له سینتاکسدا له پێی کرداری سینتاکسیی V^- ه وە پێیدرا وە، که چیی له بەرئە وە ی فریزی {له تەنافە کە}، به هۆی فیچەرە کانی [-کەس، -ژمارە، -توخم] ه وە، ئارگومینتیکی به مۆرفیمنه کرا وە و نیشانه ی نییه، بۆیە رهگی کردارە کە، که پیشتر له سینتاکسدا دۆخی به دروستە ی PP یه که دەدا، له دروستە مۆرفۆسینتاکسییه کە دا وە ک سەرێکی پێزمانی هە بوو، له بری PP، حوکمی بەرکاری راستە و خۆی {جله کان} دەکات و بۆ ئە وەش دۆخ به نیشانه کە ی دەدات، ئە مەش ئە وە دەگە یە نیّت، که په ی وەست به م نمونه یە وە، له سینتاکسدا هەردوو سەری دۆخ دەری V^0 ، V^- هە بوون، که چیی له مۆرفۆسینتاکسدا تەنها یه ک سەری دۆخ دەری V^0 ما وە تە وە، ئە مەش ئە و راستییە پشتر استە کاتە وە، که V^0 توخمیکی فەرهنگی پرۆژە سازدەر X^0 ه، بۆیە له هەردوو پرۆژە ی سینتاکس و مۆرفۆسینتاکسدا فۆرمیکی هە بوو و پو و دەداتە وە. نە بوونی نیشانه ی دۆخی PP ی {له تەنافە کە} ش وادە کات، پیشنا وە سینتاکسییه کە له (۳۵-پ) دا له فۆرمه فەرهنگییه کە یدا دەریکە ویتە وە، به وەش توانای پیدانی دۆخی نامینیت، که له سینتاکسدا به DP ی تەوا و کەری PP یه کە ی دەدا، بۆیە وا چا وەر واندە کریت، ئە م هۆکاره پاساوی سینتاکسیی بۆ دەرنه کە وتنی PP له مۆرفۆسینتاکسدا بهینیتە وە، هەروە ک وە لامه کەش دەبیتە به لگه یه کی ئە زمونبە ند بۆ پە تکر دنە وە ی ئە و گریمانە یه ی له سەر وە پێش نیاز کرا.

۳۶. ا. من فەر شه کانم به ئە وان شت.

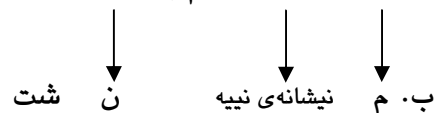

پ. trace pro پیم شتن.
j i j i

له (۳۶_ب)یشدا، تهنه نیشانه‌ی بکرو ته‌واوکه‌ری پیشناوه‌که له پیواژوی کۆپییکردنی ئارگومینته‌کانی (۳۶_ا)دا ده‌رکه‌وتوون، به‌لام ئه‌وه‌ی دروسته مۆرفۆسینتاکسیه‌که‌ی (۳۶_پ) له (۳۵_پ) جیاده‌کاته‌وه ئه‌وه‌یه، که له (۳۶_پ)دا، /ان/ نیشانه‌ی دۆخی ئه‌کوزه‌تیقیه‌ بۆ فریزی {ئه‌وان}ی به‌رکاره‌ ناراسته‌وخۆکه، نه‌ک به‌رکاری راسته‌وخۆی {فه‌رشه‌کان}، که هه‌مان دۆخی هه‌یه‌وه له سینتاکسدا له‌پیی V^- هوه دراوه، به‌لام وه‌ک گوترا له‌به‌رئه‌وه‌ی له مۆرفۆسینتاکسدا تهنه‌ سهری دۆخده‌ری ره‌گ ماوه‌ته‌وه، به‌پیی بنه‌ماکانی تیۆری دۆخیش، هه‌ر سه‌ریکی پیزمانیی دۆخده‌ر تهنه‌ یه‌ک دۆخ ده‌دات، هه‌ربۆیه‌ ره‌گیش توانای پیدانی یه‌ک دۆخی ئه‌کوزه‌تیقیه‌ هه‌یه، له‌ وپروه‌شه‌وه، ته‌واوکه‌ری PP یه‌که له سینتاکسدا، که فریزی {ئه‌وان}ه، له‌پیی پیشناوی /به‌_/وه دۆخی پیدراوه، به‌لام له دروسته مۆرفۆسینتاکسیه‌که‌دا له‌به‌رئه‌وه‌ی خاوه‌نی فیچه‌ره‌کانی [+که‌س، +ژماره، +توخم]ه، بۆیه نیشانه‌یه‌کی ریککه‌وتن له‌جیی خۆی کۆپییده‌کات، که نیشانه‌ی دۆخه، ئه‌ویش به‌هۆی له‌سه‌رکه‌وتنی پیشناوی فه‌ره‌نگیی /پیی_/وه، ره‌گی کرداره‌که حوکمیده‌کات و دۆخی ده‌داتی.

رافه‌کردنی سینتاکسیانه‌ی نمونه‌کانی سه‌روه‌وه به‌ ئه‌و ئه‌نجامه‌مان ده‌گه‌یه‌نن، که هه‌بوونی سه‌ری دۆخده‌ر، مه‌رجی هه‌بوونی ته‌واوکه‌ره‌که‌یه‌تی، هه‌ر کاتیکیش ته‌واوکه‌ره‌که‌ گۆنه‌کرا، ئه‌وا ده‌بیته نیشانه‌که‌ی هه‌بیته، به‌ واتا چه‌ندیته‌ی ژماره‌ی نیشانه‌ هه‌بووه‌کانی دۆخ له دروسته‌ی مۆرفۆسینتاکسدا، ده‌بیته تهنه‌ له‌گه‌ل ئه‌و ئارگومینتانه‌ی ناو دروسته سینتاکسیه‌که‌دا به‌رامبه‌رو وه‌کیه‌ک بوه‌ستنه‌وه، که به‌مۆرفییمکراون، ئه‌مه‌ش به‌خشکه‌یی ئه‌وه ده‌رده‌برپیت، مه‌رج نییه‌ بتوانریت گشت ئارگومینته ده‌برپراوه‌کان له‌سینتاکسدا، به‌مۆرفییمبکریین و به‌ نیشانه‌ی ریککه‌وتن جیگه‌یان بگه‌رپته‌وه، هۆکاری ئه‌مه‌ش له‌لایه‌ک به‌ جۆری فیچه‌ره‌ زگماکیه‌کانی ئارگومینته‌کانه‌وه په‌یوه‌سته، له‌لایه‌کی دیکه‌شه‌وه بۆ ژماره‌ی سه‌ری پیزمانیی دۆخده‌ر له دروسته مۆرفۆسینتاکسیه‌که‌دا ده‌گه‌رپته‌وه، چونکه ده‌بیته سه‌ری حوکمه‌ری دۆخ و کۆپیی ئارگومینته‌کان/ نیشانه‌کانی ریککه‌وتن، هاوتاو په‌یکالی یه‌ک بن.

۴/۳ بە تروپىكکردن^{۳۳۰} و نواندى تروپىكى

له بەشەكانى پىشتردا ئۇو سەلمىنرا، كه نواندى سىنتاكسىيانەى توخمە فەرەنگىيەكان، بەرەمەنەرى پىكھاتەى سىنتاكسىى و نواندى جىاوازى دروستەين، بۆيە پرۆژەكان بەپى سەرو تەواوگەر تىربوون و چوونەناو پىكھاتەى له خۇيان گەورەترەو. لەم پروانگەيەشەو، ھەندىك له زمانەوانان، دروستەيانە گەفتوگۆى پىكھاتەكانى گواستەو دەكەن، بەجۆرىك ئەگەر زنجىرە وشەيەكى ديارىكراو وەك يەكەيەك رەفتارىكەن، ئۇوا دەتوانرەت بۆ جىكەوتەيەكى دىكەى رستە بچولەنرەن^{۳۳۱}. ھەروەك ئەكاروس Akaruese يش پىيوايە "ھەندىك زنجىرەى وشە لەرستەيەكى ديارىكراو، دەتوانن له جىكەوتەيەكى دىكەى ھەمان رستەدا بۆ نىشاندىنى شىوازى جىاواز گۆبەكەن^{۳۳۲}."

بەپى ئۇو بۆچوونانەى له سەرەو ھەرانەروو، دروستەى ئۇو پىكھاتانەى بۆ بەرەمەنەنى پرۆژەى تروپىك دەگۆيزرەنەو، له زنجىرە وشە پىكھاتون، بەلام داتاو شىكردنەوكانى ئەم لىكۆلەنەو بەئەو دەسەلمىنن، كه دروستەى ناوەكىى پىكھاتەكان، پىكھاتەيلەكانو ئەوانىش دروستەى فرىزان ھەن، نەك وشە، كەواتە پەيوەست بە گواستەو، "تەنھا پىكھاتە فرىزىيەكان phrasal constituents له جىكەوتەى ھىنراو پىش Topic دا روودەدەن^{۳۳۳}"، بەو ش ئۇو كەرەستانەى له جىكەوتەى بنەرەتى خۇيانەو بۆ جىكەوتەيەكى جىاوازى ھەمان رستە دەجولەنرەن، بەشىكن له پىكھاتەكان، واتە پىكھاتەيلەكان. بەپى ئۇم بۆچوونە بىت، پىشبنىدەكرەت ئۇو كەرەستانەى بەتروپىكەكرەت، لەناو پىكھاتەكانى رستەدا روویدات، نەك خودى رستەكە، ئەمەش ئۇو ھەمان پىدەلەت، بەتروپىكکردن ھەلوەشانەو پىكھاتە/ پىكھاتەيلەكانەو خودى دروستەى رستە ناگرەتەو، ھەروەك له ھەندىك

330. لەو لىكۆلەنەوانەدا، كه پىشتەر لەسەر ئەم بابەتە كراونو لەئارادان، زاراوہى /باسمەند/ بەرامبەر Topicalization بەكارھىنراو، كه ناواننىكى واتايە، چونكە وشەى /باس/ بەرامبەر Theme واتە /بابەت/ لەزمانى ئىنگلىزىيدا، بەلام لەم لىكۆلەنەو بەدا، لەبەرئەو ھەنگاوەكانى پرۆسەكە پەيوەست بەسىنتاكسەو پەسندەكرەن دەخرىنەروو، بۆيە زاراوہى /تروپىك/ بۆ پىكھاتە ھىنراو پىشەكە بە گونجاو زانراو، لەبەرئەو خودى زاراوہكە وەك ناواننىكى سىنتاكسىى، پەسەندكراو، نەك سىمانتىكى، ھەربۆيە زاراوہى /بەتروپىكکردن/ لەبرى زاراوہى /باسمەند/ بەكاردەھىنرەت. بۆ زانبارى زياتر پەيوەست بە زاراوہكەو، بپوانە: محەمەد مەرووف فەتاح (۲۰۱۰)، تالیب حوسەين عەلى (۱۹۹۸)، ديار عەلى كەمال (۲۰۰۲)، كاروان عومەر قادر (۲۰۰۸)، شلىر رەسول محەمەد (۲۰۰۴).

ب. ھەردوو پرۆسەى جىگۆرىكى Dislocation و سكرامبلىنگ Scrambling ھاوشىوہى پرۆسەى تروپىكن، كاروان عومەر قادر (۲۰۰۸): ۵۹ ھەردوو پرۆسەكەى شىكردووەتەو و ناوگۆيى و جىاوازىيانى لەگەل پرۆسەى تروپىكدا خستووەتەروو. ھاوكات بشپوانە: Jackendoff, R. (2007: 338, 350)

331 Aarts, B. (2001: 194)

332 Akaruese, Ch. U. (152)

AARONS, D. (1994: 171) لە Liddell, (1977, 1980)³³³ وەرگىراوہ

لیکۆلینه وه دا پرۆسه که وابهسته ی کراوه. بۆ نمونه به ترۆپیککردنی فریزی ته واوکه^{۳۳۴} له و پیکهاته / فریژه کردارییانه دا، که کرداره که یان تیپه پرن.

ههنگاوه کانی پیشتر به و شیوه یه نران، که پیکهاته کان وه ک دروسته یه کی بیکه موکوری، واته وه ک (X, Y) یه ک تیرده بوون، نه وه ش به جیبه جیکردنی پارامیته ری هاوسینییه تی روویده دا، له م رووه وه به ترۆپیککردنی پیکهاته یه ک، که توخمه بنچینه یه که ی X^0 بیته، X^0 یش گۆراوی پۆله ره گه زه کانی $V^0, P^0, A^0, D^0, \text{Conj}^0, \text{Par}$ بیته، نه وا پیکهاته که دروسته یه کی له جۆری فریز X^- ی ده بیته، هه ربۆیه پیکهاته کان له فۆرمی فریزدا بۆ بونیاتنانی دروسته ی سینتاکسیی رسته هینرابوونه پیکهاته ی (۳) یه مه وه، به مه ش ده توانین بلین هه موو فریژه کان به مه رجی هاوسینییه تی وه له پرووی سینتاکسه وه نوینرابوون. له م روانگه یه وه، یاسا گشتیه یه که ی نواندنه سینتاکسییه کان په یوه ست به پارامیته رو دۆخ و ئاراسته ی دۆخ و حوکمکردنه وه، به شیکه له زانیاریه سینتاکسییه کانی زمانی کوردی. نه وه ی له دروسته ی ترۆپیکدا رووده دات، به ره مه یانی دروسته یه کی سینتاکسییه به هینانه پیشه وه ی پیکهاته یه ک په یوه ست به یاسای هه لواسینه وه Adjunction^{۳۳۵}، "نه م جۆره گواستنه وه یه جوله یه کی سه ره کی و ده ربیرینی رووکه شی گۆکردنی ئاماژه و نیشانه کانی ریزبوونیکی تاییه تی وشه و پیکهاته کانی رسته یه^{۳۳۶}"، هه ربۆیه ترۆپیک لیکه وته ی یاسایه کی جولاندنه به پیی زانیاریی ئاخیوه ری زمانی کوردی، نه ویش نه و زانیاریه ده گریته وه، که ئاخیوه ره له سینتاکسیی زمانی کوردیه وه هه لیه ی نه جاوه، له و رووه شه وه، له به ره نه وه ی لیکۆلینه وه که گریمانه ی نه وه ده کات، که ترۆپیک به کاره ی نیانیکی تاکالیه نانه ی سینتاکسه و به شیکه له دارشته ی فره نه گی ئاوه زیی تاک، بۆیه پیشبینیه ده کریته بنه ماکه ی له پرنسیپیکی گشتیه یه وه گه لاله کرابیته / وه ره گرابیته.

۳/۴_۱ پرنسیبه کانی به ترۆپیککردن

په یوه ست به نه م بابه ته وه، نه گه ز زانیاریی ترۆپیک، زانیارییه کی تاییه تی سه رپشکیانه ی ئاخیوه ره بیته، نه وا ده بیته پرنسیپیکی گشتیه یه هه بیته، که پیژه وی به کاره ی نیانی ریس سینتاکسییه که بگریته وه، پرنسیبه که ش بگریته پیوه ره تا ئاخیوه ره به هۆیه وه زانیاریی تاییه تی ترۆپیک بونیاتبنیته، هه ره که چۆن نه نالۆژیانه یاسا مۆرفۆلۆژییه کان بۆ دروستکردن و هه لگواستنی دروسته ی مۆرفۆلۆژیی نوی به کارده هینیه ته وه. بۆ نمونه دانه فره نه نگییه کان له سه ره بنه مای یاسا مۆرفۆلۆژییه کان دروستده کرین،

³³⁴ مه به ست له فریزی ته واوکه ره، نه و ئارگومینتانه ن، که داواکرا و خورتیه ن، بۆ نمونه ئارگومینتی به رکار له و رستانه دا، که

کرداره کانیان له پرووی هیزه وه تیپه پرن، وه ک فریزی ته واوکه ری کرداره فره نه نگییه که گۆده که ن.

³³⁵ بۆ زانیاریی له باره ی یاسا کانی گۆزانه وه جۆره چۆنیه تی روودانیان، بپوانه: کاروان عومه ر قادر (۲۰۰۸: ۲۰-۴۲).

³³⁶ کاروان عومه ر قادر (۲۰۰۸: ۲۰-۴۲).

ئەم ياسايانەش دەبنە پېرەو و بەشپۆەى ئەنالۆژىيە، فۆرپم و اتاى نوئ سازدەكەن. ھەرودەك پېشپېنپىدەكرىت وشە ئەگەرىيە لىكدراوەكانى /كۆمپىوتەر فرۆش، موبایل فرۆش، سېلپىت فرۆش/ بە ئەنالۆژىيە لەسەر بنەماى ياساىەكى مۆرفۆلۆژىيە تايبەت بە زمانەكە، كە [بناغە + رەگ]ە، دروستبكرىن، ھەرودەك وشەكانى /مىوہ فرۆش، سەرتاش، وتارخوئىن،...ھتد/ نمونەو وشە ھەبووہكانى بەكاربردنى ئەو ياساىەن. بەھەمان شپۆەش، ياسا سىنتاكسىيەكان لەلاى كۆى ئاخپۆەرانى زمانى كوردىي، ئاكارىكى گشتىيان ھەن و بەھۆيانەوہ تاك بە كۆمەلەوہ دەبەستىتەوہ، ھاوكات ھەر بەھۆشپۆە تاكلايەنانە دروستەى سىنتاكسىيە نوئ بەرھەمدەھىنرىت. پوونكردەوہكانى سەرەوہ وەك بەلگەى ئەزمونبەند وەردەگىرئىن بۆ پشتراستكردەوہى ئەوہى، كە ئاخپۆەرى زمان پەيوەست بە زانىارىيە سىنتاكسىيە گشتىيەكانەوہ دروستەى ترۆپكىي بەرھەمدەھىنرىت.

سەرەپاى ئەوہش، پېشتر ئەوہ خراپەپوو، ئەو كەرەستانەى بۆ ترۆپكردن دەھىنرىنەپېشپۆە، پېكھاتىلەكانن، كە بەشپىكن لە پېكھاتەو دروستەى فرىزيان ھەن، ئاشكراشە ناوہ گشتىيەكان بۆئەوہى ببنە فرىز، دەبىت جىكەوتەى دۆخدار بگرن، چونكە دۆخ بە فرىز دەدرىت نەك بە وشە (بپوانە (۳۷_ا))، كە تىيدا بەركار بە جىكەوتەكەى، ئەو گۆكردەنى پىدراوہ، بەلام لە (۳۷_ب)دا، بەركارەكە بەھۆى گواستەوہپەوہ، لەجىكەوتەكەى تردا گۆيكردوہ، كە جىكەوتەى بەركار نىيە، ھەربۆيە لەلايەك مەرجى گۆكردنى لەجىكەوتەى فرىزدا بەزاندوہ، لەلايەكى دىكەشەوہ دۆخەكەى لەدەستداوہ، لەبەرئەوہ كاتىك بۆ سەرەتاى رستەكە دەگۆيزرىتەوہ، رستەكە نارىزمانىي دەكات، ھەربۆيە بۆ پوودانى ئەمە، پىويستە ناوہ گشتىيەكەى /كتىب/ لە (۳۷_پ)دا بەھۆى ديارخەرەوہ فىچەرى [+ناسراوىي] ى پىبدرىت، ئەوكات گۆكردنى فرىزى ديارخەرى دەبىت و ھىنانەپېشپۆەى بۆ سەرەتاى رستە، رىگەپىدراو دەبىت، پاشان لە ھەنگاوى دواتردا، دەبىت كەرەستە ھىنراوہپېشپۆەكە نىشانەى دۆخ لەجىي خۆى كۆپىيىبات (بپوانە (۳۷_ت))، تاوہكو رىككەوتن لەنيوانياندا پووبدات و بەوہش ترۆپكى بەركار سىنتاكسىيانە لە (۳۷_ج)دا جىبەجىبىت.

۳۷_ا. تۆ كتىب كرى.

ب. * كتىب، تۆ كرىت

پ. كتىبەكە، تۆ كرىت.

ت. كتىبەكە، تۆ t Ø كرىت.

ج. كتىبەكە، تۆ t كرىت Ø.

i j i j i

جیی ئاماژە بۆکردنە، ناسراوکردنی کەرەستەکان ئەوانەی فیچەری [+ ناوی گشتیی]یان ھەن۔
 لە چوارچۆیە فریزی کردارییدا، وەك مەرجیکی بەتروپککردنیان ھۆو پاساوی سیماننتیکی بۆ ھەیە، کە
 بە دروستە زانیارییەو بەندن، چونکە ئەو کەرەستانە بەتروپککەدەکرین، زانیاری نوین^{۳۳۷}، بۆیە
 لەناو کەرەستەکانی دیکە پستەدا، سینتاکسییانە تیشکیان دەخریتە سەر بەھایان دەردەخریت^{۳۳۸}،
 لەبەرامبەر ئەمەشدا، زانیاری کۆن و زانراو لە دروستە پستە سادەدا جیکەوتە سەرەتای پستە
 دەگریت، چونکە گەیانندی زانیاری نوێ بە زانیاری کۆنەو پەیوەستە، بۆیە ئاخیوهری زمان دروستە
 زانیارییەکانی بەو جۆرە پیکەخات، کە لە پێی زانیارییە زانراوەکەو لە جیکەوتە بەشەبکەردا، پیکە
 بۆ پیدانی زانیارییە نوێیەکە خوشبات، تا بەھا واتاییەکە لە دەستەدات، لیکەوتە ئەمەش: (ا)
 زانیاری زانراو/ کۆن لە سنوری بەشەبکەردا، لینی پەیوەندی نیوان قسەکەرو گوینگر
 بەرجەستەدەکات، بەوھش پوونکردنەو تیکەیشتن بۆ زنجیرە زانیارییە زانراوەکانی دواتر، لە
 دەرووبەر سیماننتیکیەکەدا دەستەبەردەکات، (ب) کۆی ئەم کردانە، ئەگەرچی سیماننتیک
 ھۆواندەری بەرھەمھێنانیانە، بەلام سینتاکسییانە لەسەر چەند بنەمایەکی دیاریکراو جیبەجیدەکرین.
 ھەر لەم پوانگە یەو، دەکریت پەیوەست بە زانیارییە سینتاکسییەکانەو، بۆ تروپک وەك فۆرمیکی
 شکاوەی سینتاکسییانە پیکەھاتە (۳)، بەپشتبەستن بە جۆری ھینانەپیشەوھە کەرەستەکان
 بەشیوھە خورتیی، یان سەرپشکی، ھەردوو جۆری تروپکی گشتیی و تروپکی تایبەتی بۆ
 بەرھەمھێنانی دروستە سینتاکسی جیاواز، لەئارادابن.

۴/۱-۱ بەتروپککردنی گشتیی

تروپکی گشتیی، پیاوژوی ھینانەپیشەوھە خورتییانە ئەو ئارگومینت/ کەتیگۆرییانە یە، کە بۆ
 جیبەجیکردن و پاراستنی پرسی سەرکۆتایی و بەرھەمھێنانی پیکەھاتە یەکی سینتاکسی، پرودەدات.
 دروستە بەتروپککراوە گشتییەکەش، بۆ پەسنکردن و ناسینەوھە زانیارییە سینتاکسییەکانی ئاخیوهری
 زمانیکی دیاریکراوە، واتە ئەو زانیارییانە، بەھۆیانەوھە دروستە سینتاکسی پیکەپیدراو لای
 ئاخیوهری زمانەکە بەرھەمدیت، کەواتە ئەمجۆرە تروپک، بەھۆی یاسا خورتییەکانی گواستەوھە
 جیبەجیدەکریت، بەوھش "ئەم یاسایانە بوونەتە بەشیک لە زانیاریی زامانی"^{۳۳۹} ی ئاخیوهر بۆ

³³⁷ بشروانە: گۆنا عومەر عەبدوللا (۲۰۱۳: ۶۱)

³³⁸ ھەرھەما بڕوانە کەرەستە ھیل بەژێرداھاتووھەکانی ئەم پستانە: (۱) <ئەوان بالەیان کرد>، <بالەکە>، ئەوان کردیان. >، (۲) <ئەوان

نانیان کرد>، <نانەکە>، ئەوان کردیان. >، کە بۆ پیدانی زانیاری نوێ بە گوینگر، بەتروپککراون.

³³⁹ ئازاد ئەحمەد حەسەین (۲۰۰۹: ۱۰۱)

بهره‌مېناني دروسته‌یه‌کی سینتاکسیی دروست. ئەمجۆره‌ی ترۆپک له دوو قوئاغدا رووده‌دات: (ا) یه‌کێکیان له‌ناو پرۆژه‌سازدانی فراوانکراودا به‌گواستنه‌وه‌ی خورتیی بکه‌ر بۆ Spec ی AGRP له پیکهاته‌ی (۳)دا، تاوه‌کو TP له‌رپیی ریککه‌وتنه‌وه‌ی دۆخی نۆمینه‌تیقی پیدات (بروانه‌ (۳۸) و نواندنه‌که‌ی له‌ هیلکاریی (۲،۱)ی به‌شی سییهم^{۳۴۰})دا. Spec ییش جیکه‌وته‌یه‌کی به‌تالی ئاماده‌کراوه^{۳۴۱} بۆ گیرسانه‌وه‌ی ئەو پیکهاته‌ی دۆخدارانه‌ی، خورتییانه‌ی ده‌گوێزرینه‌وه‌، له‌به‌رئه‌وه‌ گواستنه‌وه‌ی بکه‌ر بۆ جیکه‌وته‌ی ئارگومینت A_Position رووده‌دات. (ب) ئەوی دیکه‌شیان په‌یوه‌سته‌ به‌گۆرپینی یاسای فره‌ه‌نگیی فریزه‌کان بۆ یاسای سینتاکسیی، ئەویش به‌گۆرپینی ئاراسته‌ی حوکمکردن و پیدانی دۆخی ریزمانییه‌وه‌ په‌یوه‌سته، که‌ پارامیته‌ری (سه‌ر) ریککه‌دخات و له‌ ریسای پرۆژه‌سازدانا رووده‌دات، ئەمجۆره‌ به‌ گواستنه‌وه‌ی ته‌واوکه‌ر له‌ناو دروسته‌ی فریزدا جیبه‌جیده‌بیت. له‌م پروانگه‌یه‌وه‌، پاش قوئاغی پۆله‌رگه‌زدیاریکردنی فره‌ه‌نگیی سه‌ره‌ ریزمانییه‌کان (جگه‌له‌ پيشناو)، پيشبینییده‌کریت گواستنه‌وه‌ی خورتیی ته‌واوکه‌ر بۆ لای راستی سه‌ره‌ ریزمانییه‌که‌ له‌ناو پیکهاته‌ی سینتاکسیی (۱)دا، جوړیک بیت له‌ ترۆپکی گشتیی، به‌وه‌ش دروسته‌ / که‌تیگورییه‌ سینتاکسییه‌ به‌ره‌مه‌اتوه‌که‌، دروسته‌یه‌کی ترۆپکی گشتیی ده‌بیت و بۆ پاراستنی ریسای سه‌رکووتایی و پارامیته‌ر له‌کوردییدا، به‌خورتیی رووده‌دات. له‌خستنه‌رووی ئەو دوو خاله‌دا، ئاخپوه‌ری زمانی کوردیی، دوو زانیاریی سینتاکسیی لا به‌رجه‌سته‌ده‌بیت: (ا) گواستنه‌وه‌ی خورتییه‌کان / گشتییه‌کان له‌لای چه‌په‌وه‌ بۆ لای راستن، (ب) گواستنه‌وه‌ی پرۆسه‌یه‌کی سینتاکسییه‌وه‌ له‌کوردییدا ریککه‌وتن ریککه‌دخات (بروانه‌ (۴۱_ج، ۴۲_ج)).

ئەو دوو زانیارییه‌، ده‌بنه‌ بنه‌مای به‌ترۆپیککردن و ئاخپوه‌ری زمانه‌که‌ تاکلاپه‌نانه‌ به‌کارباندەباته‌وه‌.

بونیاتنانی دروسته‌ سینتاکسییه‌کان به‌هۆی سه‌ره‌کانی (V^0, A^0, N^0) یه‌وه‌، له‌ نمونه‌کانی (۳۹_۴۲)دا تاقیده‌کرینه‌وه‌. جیی ئاماژه‌ بۆ کردنه‌، پرۆژه‌کانی (V^0, A^0) ته‌نها یه‌ک جار به‌هۆی گواستنه‌وه‌ی ته‌واوکه‌ره‌کانیانه‌وه‌ پرۆسه‌ی ترۆپکی گشتییان تیدا رووده‌دات (بروانه‌ (۳۹، ۴۰))، که‌ له‌ (۳۹_ب)دا ویستی فره‌ه‌نگیی ئاوه‌لناوه‌که‌وه‌ له‌ (۴۰_ب)یشدا ویستی ره‌گ بۆ لای راست گوێزراونه‌ته‌وه‌، به‌وه‌ش دروسته‌ی فریزه‌کانی (۳۹_ب، ۴۰_ب)، به‌ دروسته‌ی ترۆپکی گشتیی هه‌ژمارده‌کرین، چونکه‌ زانیارییه‌کی تاکلاپه‌نانه‌ نیین، به‌لکو لای گشت ئاخپوه‌رانی زمان به‌مه‌به‌ستی پاراستنی ریسای سه‌رکووتایی، گواستنه‌وه‌ی ته‌واوکه‌ر بۆ لای راست له‌ بهره‌مېنانی دروسته‌ سینتاکسییه‌کاندا رووده‌دات. ئەوه‌ی شایانی گوتنه‌، له‌ (۴۰_ب)دا گواستنه‌وه‌ی به‌رکار له‌ V^- دا، وه‌ک جوړیک له‌ ترۆپکی گشتیی

³⁴⁰ ل (۱۵۷، ۱۵۸)

³⁴¹ Fattah, M. (1997: 197)، بۆچوونی وایه‌ Spec ی NP له‌ کوردییدا، جیکه‌وته‌ی یه‌کێک له‌م که‌ره‌ستانه‌ ده‌بیت: تاکبه‌نده‌کان

پوویداوه، نهك ترۆپكى تایبه تیى، چونكه جیكه وتهی پوودانى گواستنه وه كه، چوارچیوهی هه مان فریژه .
 له بهرامبهر پرۆژه كانی (V^0, A^0) دا، كه له سه ره وه خرا نه پوو، ئه و پیکهاتانه ی، پرۆژه ی N^0 ن و له
 جۆری ناوی تایبه تیى، یان جیناوی سه ره به خۆن، ده شیت دوو جار به ترۆپیکبکری (بروانه (٤١، ٤٢)).

٣٨_ا. سیوه كه خوارد من

ب. من سیوه كه خواردم

٣٩_ا. جوان + [كچ]

ب. كچی جوان

٤٠_ا. فرۆش + [نیرگز]

ب. نیرگز فرۆش

٤١_ا. نه وزاد + [كوره كان]

ب. كوره كانی نه وزاد له هه ولیر گه رانه وه . (ترۆپکی گشتیی)

پ. * نه وزاد، كوره كان له هه ولیر گه رانه وه

ت. نه وزاد، كوره كان ی t له هه ولیر گه رانه وه .

ج. نه وزاد، كوره كانی t له هه ولیر گه رانه وه . (ترۆپکی تایبه تیى)

$i \quad i \quad i$

٤٢_ا. تو + [كچه كان]

ب. كچه كانی تو ئه ندازیارن .

پ. * تو، كچه كان ئه ندازیارن

ت. تو، كچه كان t ئه ندازیارن .

ج. تو، كچه كان t ئه ندازیارن .

$i \quad i \quad i$

نموونه ی (٤١_ج) دوو جار به ترۆپیککراوه، یه کیکیان ترۆپکی گشتییه، كه له (٤١_ب) دا له
 گواستنه وه ی فریژی ته واوکه ری {كوره كان} بۆ لای راستی سه ره ریزمانییه كه ی {نه وزاد} به خورتیی
 پوویداوه، بروانه فریژه هیل به ژیردا هاتووه كه ی (٤١_ب)، كه تیدا ته واوکه ر Y به ترۆپیککراوه، واته بۆ
 به ره مهینانی دروسته یه کی سینتاکسیی به پیی ریسای پرۆژه سازدان، كه ریسای سه رکو تایی تیدا
 په یره وکرا بیت، ناخیوه ر به ناچاریی ئه م گواستنه وه یه جیبه جیده کات، له مه وه گواستنه وه ی Y ، جۆریکه

له ترۆپکی گشتیی، که پروودانی به شیوهی خورتیی ده بیئت و ئەمەش پیشبینیی ئەو ئەنجامە دەکات، گواستنهوه و به ترۆپککردنی تهواوکه ر بۆ به ره مهینانی فریز، بیته ریسایه کی گشتیی زمانی کوردیی، له مه شه وه ده کریت میکانیزی به ره مهینانی دروسته ی فریز په یوه ست به ریسای سه رکۆتاییه وه له کوردییدا، له یاسای (۳۴) دا شیوازه ندبکریت، ههروهک یاساکانی (۱۰، ۱۱) ش، پشتگیری بۆچونه که ده که ن.

$$X^0 + YP \leftarrow Y + X^0 \quad (34)$$

له نمونه ی (۴۱-پ) دا جاریکی دیکه به ترۆپککردن پرویداوه، ئەویش به گواستنهوه و هینانه پیشه وه ی سه ره ریزمانیه که X^0 ی { نهوزاد } بۆ سه ره تایی رسته که، به لام رسته که به هۆی نه بوونی ریکه وتنه وه، رینگه پینه دراوه، بۆیه ده بیئت که رسته هینراوه پیشه وه که نیشانه یه ک له جیی خۆی به جیبه ئیئت تا له گه لیدا هاو نیشانه بیئت و به هۆیه وه پارامیته ر پاریزراو بیئت، به لام نه بوونی نیشانه که، ئەم مه رجه پیشیلده کات، بۆ چاره سه رکردنی ئەمەش، که رسته به ترۆپکراوه که، واته سه ره ریزمانیه هینراوه پیشه که، نیشانه ی /ی/، که نیشانه ی ریکه وتنه کۆپییده کات و له جیی خۆی به جییده هیئت (بروانه (۴۱-ت))، نیشانه که ش به ویییه ی مۆرفیمیکی به نده، سروشتیکی لکاو ی هه یه به که رسته که ی پیش خۆیه وه ده لکیت، ههروهک له (۴۱-ج) دا پرویداوه، به وهش له گه ل سه ره ریزمانیه به ترۆپکراوه که دا هاو نیشانه ده بیئت و به هۆیه وه پارامیته ری سه ر پاریزراو ده بیئت.

(۴۱-ج) نیشاندات، که گواستنه وه ی سه ری ریزمانیی { نهوزاد } بۆ سه ره تایی رسته که، به ترۆپککردنی جۆری تایبه تییه و تاکه که س به ره مهیناوه، به وهش دوو جۆر به ترۆپککردن پرویانداه، ترۆپکیکی گشتیی و ترۆپکیکی تایبه تی. بۆ به ترۆپککردنی جیناوی سه ره به خۆش (بروانه (۴۲))، که به هه مان ئەو هه نگاوانه ی له (۴۱) دا نران، به ره مه دیئت.

۴۳-ا. ئەو...ه + [کۆر]

ب. کۆر ئەوه

پ. کۆر ئەو ه



ت. ئەو کۆره

نمونه ی (۴۳) به ترۆپککردنی سه ری ریزمانیی وشه ی نیشانه ی /ئەو...ه/ تاقیده کاته وه. له (۴۳-ب) دا، فریزی تهواوکه ری { کۆر } بۆ لای راستی سه ره ریزمانیه که ی { ئەوه } گۆیزراوه ته وه،

به وەش كەرەستە ھەنراوھ پېشەكە جېكەوتەي پېش سەرى گرتووه، لەم ھەنگاوەدا (٤٣_ب) دروستەيەكى لە جۆرى (٣٩_ب) ھەيە، كە تىيدا فرىزى تەواوكەرى {كچ} بۆ پېش سەرە رېزمانىيەكەي ئاوەلناو جولئىنرابوو، بەلام جياواز لەو، دروستەي (٤٣_ب) رېگەپىنەدراوھ، ئەمەش بە پارامىتەرى سەرە رېزمانىيەكەي وشەي نىشانەوھ پەيوەستە، كە سەرکۆتايىيە، بۆيە دەبىت جارېكى دىكەش بەخورتيى بەتروپكکردن لە دروستەكەدا جىبەجىبكرىت، بۆ ئەوھەش وشەي نىشانەي {ئەو} دەھىنرئىتە پېشەوھ (بروانە (٤٣_پ))، بەلام بەمەبەستى پاراستنى پارامىتەر، كەرتى /ه/، كە بەشېكە لە سەرە رېزمانىيەكە، لەجىگەي خۆي، كە كۆتايى تەواوكەرەكەيە، بەجىدەھىلرئىت، بەوھەش دروستەيەكى راست و دروستى لەجۆرى (٤٣_ت) دەستدەخرىت.

شېكردنەوھەكانى سەرەوھ ئەو راستىيە دەخەنەرپوو، ئەو فرىزانەي، پرۆژەي وشەي نىشانەن، بەپىچەوانەي سەرە رېزمانىيەكانى (ناو، ئاوەلناو) ھوھ، دوو جار بەتروپكکردنىان تىدا جىبەجىدەكرىت: (١) لە ھەنگاوي يەكەمدا بەتروپكکردنى تەواوكەر Y ، (ب) لە ھەنگاوي دووھمدا بەتروپكکردنى سەر X^0 ، كە ھەردووكان لە جۆرى تروپكى گشتىين و بەخورتيى پوودەدەن، لەكاتىكدا پرۆژەكانى (ناو، ئاوەلناو)، تەنھا پىواژوي بەتروپكکردنى تەواوكەريان تىدا پوودەدات، بەمەش دەكرىت لەچارچىوھي پىكھاتە سىنتاكسىيەكاندا بەتروپكکردن بەمىكانىزمى جياواز پووبدات: (ا) تەنھا بە جولاندنى X^0 ، (ب) تەنھا بە جولاندنى Y ، (پ) وىراي خالەكانى (ا،ب)، ھەندىكجارىش ھىنانەپېشەوھو جولاندنى ھەردوو پىكھاتىلەي X, Y لە ھەنگاوي جياوازا، بۆ بەرھەمھىنانى دروستەيەكى تىروتەسەل بە بەلگەو ھۆكارى سىنتاكسىيە، خورتىيانە پوودەدەن.

٤/٣_١_٢ بەتروپكکردنى تايەتيى

ئەمجۆرەي تروپك تايەتييەو بەپىچەوانەي تروپكى گشتىيەوھ تاكەكەس سەرپشكىي و تاكلايەنانە بەھۆي گواستەوھي ئارگومىنتەوھ بەرھەمىدەھىنئىت، "كاتىك گواستەوھەكە بەخورتەكى دەبىت، كە ئارگومىنتەكە دۆخى رېزمانى وەرنەگرىت لە شوينى خويدا، بۆيە ناچار دەگويزىنەوھ بۆ ئەو شوينەي، كە تىايدا دۆخى رېزمانى وەردەگرىت"^{٣٤٢}. بۆ ئەوھەش، مىكانىزمى جولاندنى كەرەستەكان بۆ لاي راست لەسەر ھەمان ئەو پرنسىپانە جىبەجىدەكات، كە تروپكى گشتىي لە زمانەكەدا خستونىيەتەرپوو^{٣٤٣}، بۆيە

³⁴² تارا موھسن قادر (٢٠٠٤: ٦٩)

³⁴³ ديار عەلى كەمال (٢٠٠٢: ٧٥-٧٦) پەيوەست بە بەتروپكکردنەوھ، تەنھا بەشېوھەيەكى رپوكەشيانەوھ لە چوارچىوھي تروپكى تايەتييدا، ئاماژەي بە ھەردوو كەردەي (جىگۆرپكى و كۆپىيكردن) داوھ، بۆ ئەوھي وردەكارىي ھەنگاوەكان بۆ بەرھەمھىنانى دروستەي تروپك بەختەرپوو.

ئاخىۋەرى زىمان تىرۋىكى گىشىنى، ۋەك گىرىمانەيەكى ئەزموونبەند دەكاتە مۇدىلى پىرۋسەكە ۋە ھەندىك پىرنسىپ ۋە بنەماي سىنتاكسى لىۋە ھەلدە ھىنجىت، تا لە دەستخستنى دروستەي تىرۋىكى تايىبە تىپىدا، جارىكى دىكە پەيرە ۋە يان بىكەتە ۋە. ئەنجامى شىكىردنە ۋە كان ئەۋە دەگە يەنىت، ئەگە رچىي تىرۋىكى تايىبە تىي لە جۆرى سەرىشكىيە ۋە تاكلايە نانا جىبە جىدە كرىت، بەلام رپودانى، پىرە ۋە بەندانە يە، چۈنكە ۋەك پىشتىر باسكرا، ئاخىۋەر ۋە بەستەي پابەند بونە بە ھەندىك قەيدو مەرجى دىارىكراۋە، ھەرۋەك لەسەر بنەماي جولاندن بۇ لاي راست ۋە رىككە ۋە تن، پىرۋسەي بە تىرۋىكى كىردن جىبە جىدە كات. بىروانە تىرۋىكى بەركار لە (۴۶_ت) داۋ تىرۋىكى سەر لە (۴۱_ج) دا. دەبىت ئەۋەش بگوتىت، پىكەتە تىرۋىكى كراۋە تايىبە تىيەكە، كە رپودانى سەرىشكىيە، بۇ جىكە ۋە تەيەكى ھەلۋاسراۋ دەگۈزىتتە ۋە لەرستەكە دا، لەكاتىدا لە تىرۋىكى گىشىدا، Spec جىكە ۋە تەي گىرسانە ۋە ي ئەۋ پىكەتە تانە بو، كە خورتىيانە دەگۈزىرانە ۋە، بەلام لە ھەردوۋ بارەكە دا، ھىچ كام لە ۋە جىكە ۋە تانە دۇخدەر نىين، بەلكو لەرپى ھاۋنىشانە كىردن / رىككە ۋە تنە ۋە، پىكەتە دۇخدارە كان دۇخە كانىان بۇ دەگۈزىتتە ۋە^{۳۴۴}. بەزاندنى ئەۋ مەرج ۋە بنەمايانە ي، پەيوەست بە تىرۋىكە ۋە دىارىكران ۋە لەئارادان، رىگە لە گواستنە ۋە ي سەرىشكىيانە ي ئارگومىنتە كان ۋە تىرۋىكى كىردن يان دەگىرن. بۇ نمونە ھەندىك لە ۋە كىردارەنە ي، پىشناۋە فەرھەنگىيە كانى / پى_ تى_، لى_ / بەشىكن لە پىكەتە ي فەرھەنگىيان، ناۋاخنەكە يان پەيرە ۋە ي ياسا $[Y]+V^0$ دەكەن، بۇيە فرىزىكى تەۋاۋكەر داۋادەكەن، بۇ تىرۋىكى كىردنى تەۋاۋكەرى ئەمجۆرە كىردارەنە، بىروانە تاقىكىردنە ۋە يان لە (۴۴) دا.

۴۴_ا. من بە ئەۋ گەيشتم. / پىگەيشتن /

ب. * بە ئەۋ، من گەيشتم

پىشتىر ئەۋە خرايە رپو، كە پىشناۋە فەرھەنگىيە كانى / پى_ تى_، لى_ / كەرەستە ي دۇخدەر نىين، بۇيە فۆرپەكە يان لە سىنتاكسىدا بۇ پىشناۋى سىنتاكسى دەشكىتتە ۋە، بەۋەش دروستە ي PP بەرھەمدىنن، كە تىپدا پىشناۋە سىنتاكسىيەكە ۋەك سەرى رىزمانىي حوكمكەر گۆدەكات ۋە دۇخى رىزمانىيىش بە تەۋاۋكەرەكە ي دەدات (بىروانە (۴۴_ا))، كىردارە فەرھەنگىيەكە ي / گەيش / ىش، فرىزى پىشناۋىي { بە ئەۋ } داۋادەكات، واتە PP يەكە ويستى فەرھەنگىي كىردارەكە يە ۋەك تەۋاۋكەر

³⁴⁴ كاروان عومەر قادر (۲۰۰۸: ۷۷-۷۹) پىشنىيازى جىكە ۋە تەي Spec دەكات بۇ سەرتۋىي ھىنراۋە پىشە ۋە ي زمانى كوردىي، كە بە جىكە ۋە تەيەكى دۇخدارى دادەنىت، بەۋ واتايە ي خاۋەنى دۇخى رىزمانىيە ۋە ھەر پىكەتە يەك بىچتە ئەۋ جىكە ۋە تەيە ۋە، ئەۋ دۇخە ي تىدا خالىدە كرىتتە ۋە، ھەربۇيە لە گواستنە ۋە ي پىكەتە كاندا، ئامازە بە پىكەتە دۇخ Case Crash دەكات، ئەمەش لەگەل شىكىردنە ۋە كانى ئەم لىكۆينە ۋە يە دا پەيوەست بە جىكە ۋە تەي Spec ۋە، يەكناگرىتتە ۋە، كە تىپدا Spec بە جىكە ۋە تەي پىكەتە يەكى دۇخدار دادە نرىت، نەك خودى جىكە ۋە تەي Spec دۇخدەر بىت. بىروانە: ۳/۴_۱_۱، ل (۲۰۶_۲۱۰).

گۆدەكات، بۆيە كىردارى فەرھەنگىي /گەيش/ دۆخى ئەكوزە تىقىي پىدەدات، فرىزە پىشناوييەكەش لەناوۋە شكاوۋەتەو، بۆ ئەوۋەش پىشناوي سىنتاكسىي /بە_ / دۆخى ئەكوزە تىقىي بە {ئەو} دەدات، بەو پىيەي "دۆخى ئەكوزە تىقىي، لەلايەن كىردار، يان پىشناوۋە دەدرىت"^{۳۴۵}. لە (۴۴_ب) دا ترۆپىكىردنى فرىزە پىشناوييەكە، رىستەكە نارپىزىمانى دەكات، چونكە فرىزە پىشناوييەكە بەھۆي گواستىنەوۋەيەوۋە دۆخەكەي لەدەستدەدات، ھاوكات ھىچ نىشانەيەكەي رىككەوتنىش لەجىي خۆي كۆپىيىناكات^{۳۴۶}، تا بەھۆيەوۋە دۆخى رىزىمانى كىردارە فەرھەنگىيەكەي بۆ بگۆيزىتەوۋە، ئەمەش بەوۋە بەندە، كە ناتوانرىت دروستەي PP يەكە بەمۆرفىمبىكرىت، چونكە لەو پۆلەرگەزەنە نىيە، كە فىچەرەكانى [+كەس، +ژمارە، +توخم] ي ھەبىت.

۴۵_ا. من ھەنجىرەكانم لە دارەكە كىردەوۋە.

ب. * لە دارەكە، من ھەنجىرەكانم كىردەوۋە

ناوي كىردارىي /لئىكردنەوۋە/ لە (۴۵_ا) دا، لە فۆرمدارپىشتنە فەرھەنگىيەكەيدا پەيرەوي ياساي [Y]+[[Y]+V⁰] دەكات، واتە لە نواندنە تەختەكەيدا دوو تەواوكەر دىارىكراوۋە، تەواوكەرى فرىزى پىشناويي {لە دارەكە} لەلايەن رەگى كىردارەكەوۋە دۆخى پىدەدرىت، ئەم فرىزەش لەناوۋە بەھۆي پىشناوۋە سىنتاكسىيەكەي /لە_ /اۋە دۆخ وەرەدەگرىت، تەواوكەرى دوۋەم _بەركارى {ھەنجىرەكان}_يش، V⁻ دۆخى رىزىمانى ئەكوزە تىقىي دەداتى، بەلام بەترۆپىكىردنى PP ي {لە دارەكە} لە (۴۵_ب) دا بەھۆي نەمانى دۆخەكەيەوۋە، رىگەپىنەدراوۋە، لەبەرئەوۋەي "لە رەگەزەكانى رىستەدا، (دەرخەر، بەركار، ئەدقۇرىلە كەسىيەكان)، دەشىت كۆپى بكرىن"^{۳۴۷}، ھەربۆيە دروستەي PP يەكە نىشانەي رىككەوتنى نىيە تا بەھۆيەوۋە دۆخەكەي بۆ بگۆيزىتەوۋە.

³⁴⁵ Cook, V. & Newson, M. (2007: 153)

³⁴⁶ كاروان عومەر قادر (۲۰۰۸: ۱۰۵) پەيوەست بە ئەم بابەتەوۋە بۆچوۋنى وايە، كە ئەم فرىزە پىشناوييەكە دەتوانن لە جىكەوتەي بىنەرەتىي خۇيانەوۋە بۆ جىكەوتەي سەرتۆپى ھىنراوۋەپىشەوۋە بگۆيزىنەوۋە، بىنەوۋەي ھىچ كلىتىكىك لە پىكھاتەي كىردارەكەياندا بىتەكايەوۋە، ھۆي ئەمەش بۆ ئەوۋە دەگەرپىنەتەوۋە، كە خۇيان سەرى رىزىمانىيان لەگەلدایەوۋە دۆخى رىزىمانىيان پىدەدات. ھەر ئەمەش بە ھۆكارى سەرىشكىيانە دەرىپىنى ئەو پىكھاتانە دادەنەت، بەلام لەراستىيدا، پىكھاتەي فرىزە پىشناوييەكان لەگەل ھەندىك جۆرى كىرداردا _بەتابىت ئەوانەي پەيرەوي ياساي [Y] + V⁰ دەكەن _داواكراوۋە بەلگەيىن وەك تەواوكەر گۆدەكەن، بۆيە نەبوۋنى نىشانەي رىككەوتن، نابىتە پاساۋ بۆ دەرىپىنى سەرىشكىيانەيان، بەپىچەوانەوۋە بوۋنىان خورتىي و پىيوستە، لەتەكئەمەشدا ھەبوۋنى سەرى رىزىمانىي لەناوۋە دروستەي PP يەكەدا، تەنھا لەناوۋە دۆخى رىزىمانىي بە تەواوكەرەكە دەدات، نەك بە دروستەي PP يەكە، بەو پىيەي ھەر سەرىك تەنھا يەك دۆخ دەدات، بەوۋەش PP يەكە لەلايەن رەگى كىردارەكەوۋە دۆخى پىدەدرىت.

³⁴⁷ ئازاد ئەحمەد ھسەين، ياساي گواستىنەوۋەي كۆپىكىردن لە سىنتاكسى زمانى كوردىدا _شيوەزارى سلىمانى (۲۰۱۲: ۲۴۴). ناۋبراۋ بۆچوۋنىشى وايە، فرىزى ناويى بىكەر كۆپىيىناكرىت، چونكە نىشانەكەي، كە جىناويكى كەسىي لكاۋە، لە دروستەي كىرداردا ھەيەوۋە رەگەزىكى سەركەي پىكھىنەرىتى.

۲_۴/۳ تروپك له فریزی كرداریدا

ئەو كەرەستانەى لە چوارچۆپۆهى فریزی كرداریدا حوكمدەكرىن، ئارگومىنت/ تەواوكەرەكان و ئارگومىنت/ سەربارەكانىش^{۳۴۸} دەگرنەو، كە دەكرىت بۇ نیشاندىنى نرخ و بەهەى سىمانتىكىيان، بەتروپكبرىن، بۇ ئەوئەش ھەرىكە لە ئەو كەرەستانە وەك پىكھاتە، جىكەوتەى سىنتاكسىى خۆيان ھەن، بۆيە جولاندنىان لەجىكەوتەى بنەپەتتىى خۆيانەو و گواستەنەو ھەيان بۇ جىكەوتەىەكى دىكەى ھەمان رستە، دەرفەتى بەتروپكبرىن بۇ دەپەخسىنىت.

۱_۲_۴/۳ بەتروپكبرىنى ئارگومىنت

بەتروپكبرىنى ئارگومىنت، پىئاژۆى ھىنانەپىشەو ھى ئەو كەرەستە/ ئارگومىنتانەى، كە لەناو پىكھاتەى كراداردا داواكراو بەلگەىن و لەلاىەن كرادارى فەرھەنگىيەو ھەلاویدەكرىن، بۆيە بوونيان لەناو فریزی كراداریدا خورتى و پىويستە، بەوئەش لە جىكەوتە بنەپەتتىەكەى خۆياندا لەلاىەن سەرە رىزمانىيە حوكمەكەرەكەيانەو ھە رۆلى بابەتانەو دۆخىشيان پىدەدرىت. بۇ نمونە لەو كرادارەدا، كە لەپووى ھىزەو تىپەرن، پاش جىبەجىبوونى پىداووستىيەكانى سەرە رىزمانىيەكەى كرادار V^0 ، دەتوانىت ئارگومىنتە ناوەككىيەكە^{۳۴۹} ئارەزوومەندانە بەنرىتەپىشەو بەتروپكبرىت، ئەمەش زانىارىيەكى تاكلايەنانەىو بۇ تىشكخستەسەر باسىكى دىارىكراو بە خواستى ئاخىوهرى زمانەو بەندە، بەجۆرىك ئاخىوهر سەرىشكەو دەتوانىت دروستەىەكى سىنتاكسىى جىاواز پەيوەست بە بەتروپكبرىنى پىكھاتەىەكى دىارىكراو ھە گۆبكات. بىروانە كەرەستە ھىل_بەژىرداھاتو ھەكەى (۱_۴۶)، كە لەژىر پكىفى سەرە رىزمانىيەكەىدا حوكمدەكرىت و دۆخى رىزمانىشى پىدەدرىت، بەوئەش بەشېكە لە

³⁴⁸ كاروان عومەر قادر (۲۰۰۸: ۵۴) ئەم پىكھاتە، كە بەركارى راستەوخو چەشنەكانى فریزی پىشناوى (بەركارى راستەوخو ئاوەلكردارى "كات و شوین و چەندىتى و چۆنىەتى" و پىشناو فەرھەنگى و مۆرفۆسىنتاكسىيەكان و پىكھاتەى نەكردن)، بە سەرتۆپى لاوەكى دادەنىت.

³⁴⁹ پەيوەست بە بەركارى راستەوخو، كاروان عومەر قادر (۲۰۰۸: ۵۵) پىنواى، ئەم پىكھاتەىە لە پىكھاتەكانى دىكەى ناو دروستەى رستە گرىگترە، بەجۆرىك لابرندى، رستەكە نارىزمانى دەكات، ھەرەك بۆچوونىشى واى، كاتىك سەرتۆپى لاوەكى بەركار_ دەكەوتتە ژىر كارىگەرى پىرسەى باسەندەو دەبىتە سەرتۆپى ھىراو پىشەو، قسەكەر ناتوانىت دەستبەردارى گرىگىيەكەى بىت، لەبەرئەو ھەى جىگەرەو لەدروستەكەدا بۇ دادەنىت، كە ئەوئەش كلىتىكىكەو لەناو پىرسەى كۆمىنتەكەىدا دەردەكەوتت. ھاوكات بەپىئى ئەو بەلگانەى لەم لىكۆلئەو ھەىدا ھىراونەتەو، ھۆ پاساوى سىنتاكسىى بۇ ئەم ھالەتە لەئارادايە، ئەوئەش ئەو ھەى، كە بەركارى راستەوخو ئارگومىنت_داواكراو و بەلگەىيەو لەلاىەن كرادارى فەرھەنگىيەو داوئەكرىت، بەوئەش دۆخى پىدەدرىت و رىسەى دووپەلكىش لە دروستەكەدا پارىزاو دەبىت، ھەربۆيە پاش گواستەنەو تروپكبرىنى، نیشانەى دۆخ لەجىى خۆى كۆپىدەكات، تا بەھۆیەو دۆخى سەرە رىزمانىيەكەى كرادار خالى بىتتەو، لەكاتىكدا پىكھاتە سەربارەكانى وەك ئاوەلكردار، بە بەتروپكبرىن، بۆيە نیشانەى دۆخ لەجىى خۆيان بەجىناھىلن، چۆنكە ئەم پىكھاتە داواكراو نىن، بەلكو سەرىشكىن، بۆيە لەلاىەن كرادارەو تەنھا حوكمدەكرىن و ھىچ دۆخىكىان نىيە.

کرداره سینتاکسییه که ی V^- ، به لام له (٤٦_ب) دا، ئارگومینتی بهرکاری، به هۆی هینانه پیشه وه یه وه بۆ سه ره تای رسته که و نه مانی پارامیته ری هاوسییه تی، دۆخه که ی له ده ستداوه^{٣٥٠}، بۆیه رسته که ریگه پینه دراوه، نه مانی په یوه ندیی هاوسییه تیش، پیوستی هه بونی نیشانه ی دۆخ ده هیننیه ئاراوه، تاوه کو نیشانه که وهك ئه لته رناتیفی په یوه ندییه هاوسییه تییه که، گواستنه وه و پیدانی دۆخ بۆ ئارگومینته گویزراوه که مسۆگه ربکات، هه ربۆیه له (٤٦_پ) دا ئارگومینته گویزراوه که نیشانه ی دۆخ له جیی خۆی کۆپییده کات و شوینپیش له جیکه وته ی خۆی به جیده هیلیت، چونکه "جولاندی a، شوینپییه که له جیکه وته ی ده ستپیکردنیدا به جیده هیلیت و ئه مه ش، له ئه نجامی ئۆپه راسیۆنی گواستنه وه وه ده بیته"^{٣٥١} له (٤٦_ت) دا، نیشانه که به هۆی مۆرفۆلۆژی کرداره وه، ده چیتنه ناو دروسته ی کرداره که وه^{٣٥٢} و دواتریش ئارگومینته که به هۆی هاو نیشانه کردنیه وه له گه ل نیشانه که یدا، به ترۆپکده کریت، به وه ش ریگه پیدانی به ترۆپککردنه که ی، بۆ ریگه وتنی له گه ل نیشانه که ی له ناو دروسته ی کرداره که دا ده گه ریته وه، که به هۆیه وه دۆخی ریزمانی ئه کوزه تیفی بۆ ده گویزریته وه، به مه ش پیداوستی و مه رجه سینتاکسییه کانی پیدانی دۆخ بۆ پیکهاته هینراوه پیشه که تیرده بن، بروانه هیلکاری (١٥) ی تایبته به نواندی (٤٦_ا)، که تیدا ئارگومینته کان له جیکه وته ی خویاندا گویانکردوه، دواتریش بروانه دروسته ی ترۆپکی (٤٦_ت) و نواندنه که ی له هیلکاری (١٦) دا، که تیدا وه چه پیکهاته ی ئارگومینته بهرکارییه که بۆ جیکه وته ی ترۆپک / سه ره تای دروسته ی رسته که گویزراوه ته وه، که "ئهم جیکه وته یه خاوه نی رۆلی بابه تانه و دۆخی ریزمانی نییه"^{٣٥٣}، به لکو به هۆی ئۆدیکه وه به AGRP یه که دا هه لواسراوه، به وه ش ئۆدیکی دیکه له جۆری AGR^- بۆ هه لواسینی پیکهاته گیرساوه که دروسته بیته، که به سه ر گه وره ترین پرۆژه ی رسته پیداهه لواسراوه که AGRP دا

³⁵⁰ حاته م و لیا محمه د (٢٠٠٩: ٢٦٢) پییوايه، که ره سه ته هینراوه پیشه کان نه رۆلی واتایی و نه دۆخی ریزمانیشیان هه ن، چونکه پیشتر له شوینه رۆنانییه کانی خویاندا رۆل و دۆخیان وه رگرتوه، بۆیه ئهم گواستنه وه یه، به گواستنه وه له جۆری A^- movement (گواستنه وه ی نا ئارگومینت) داده نیته، به لام لیکۆله ر ئهم هۆکاره به پاساویکی دروست نازانیته، چونکه پیکهاته هینراوه پیشه کان له جیکه وته گیرساوه که یاندا له بهر نه مانی په یوه ندیی هاوسییه تی، به هۆی هاو نیشانه کردن / مۆرفیمه کانی ریگه وتنه وه رۆل و دۆخه که شیان بۆ ده گویزریته وه، به وه ش بی رۆل و دۆخ نامیننه وه، بۆیه ئه و گواستنه وه یه له مباره دا پووده دات، هه ر گواستنه وه ی ئارگومینت ده بیته، که ته واو پیچه وانه ی ئاکاره سینتاکسییه کانی پیکهاته ی نا ئارگومینت و گواستنه وه شیان ده بیته.

³⁵¹ Kang, D. (2005: 15)

³⁵² "له کاتی رابردوودا، جیناوی لکای سه ر بهرکار، به خورتی بۆ سه ر کردار ده گویزریته وه، چونکه مولکی کرداره که یه و له بهرته دا (رۆنانی ژیره وه) له سه ر کرداره که بووه، بۆیه بهرکار ناتوانیته له گه ل خویدا بییاته ده ره وه". نازاد ئه حمه د حسه بن، یاسای گواستنه وه ی کۆپیکردن له سینتاکسی زمانی کوردیدا_ شیوه زاری سلیمانی (٢٠١٢: ٢٤١)

³⁵³ کاروان عومه ر قادر (٢٠٠٨: ٨٦)

زالدہبیت و دەیخاتە ژێر پکیفی خۆیەو، ھاوکات شوینپیپیه کیش، له جیکه وتهی بنه پرتیی ئارگومینته گویزراوه که به جیده هیلریت.

۱_۴۶. شاباز خانووه کانی فرۆشت.

ب. * خانووه کان، شاباز فرۆشت

پ. خانووه کان، شاباز ن ا فرۆشتی.

ت. خانووه کان، شاباز ا فرۆشتنی.

j i i j i

هیلکاری (۱۵)

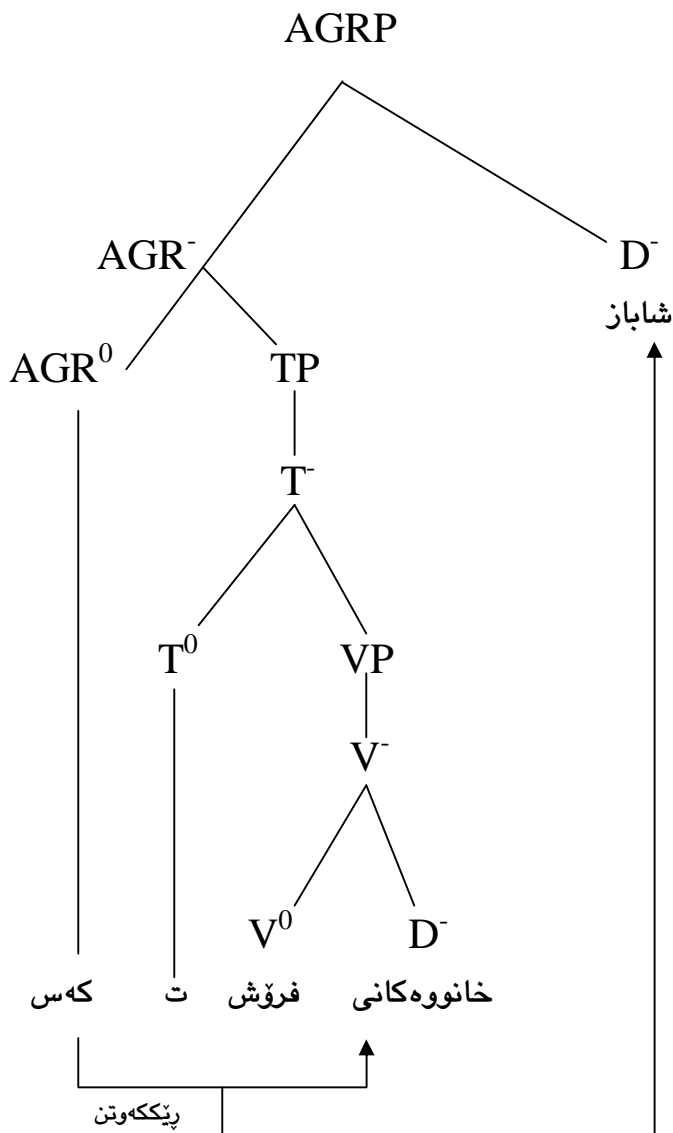

میلکاری (۱۶)

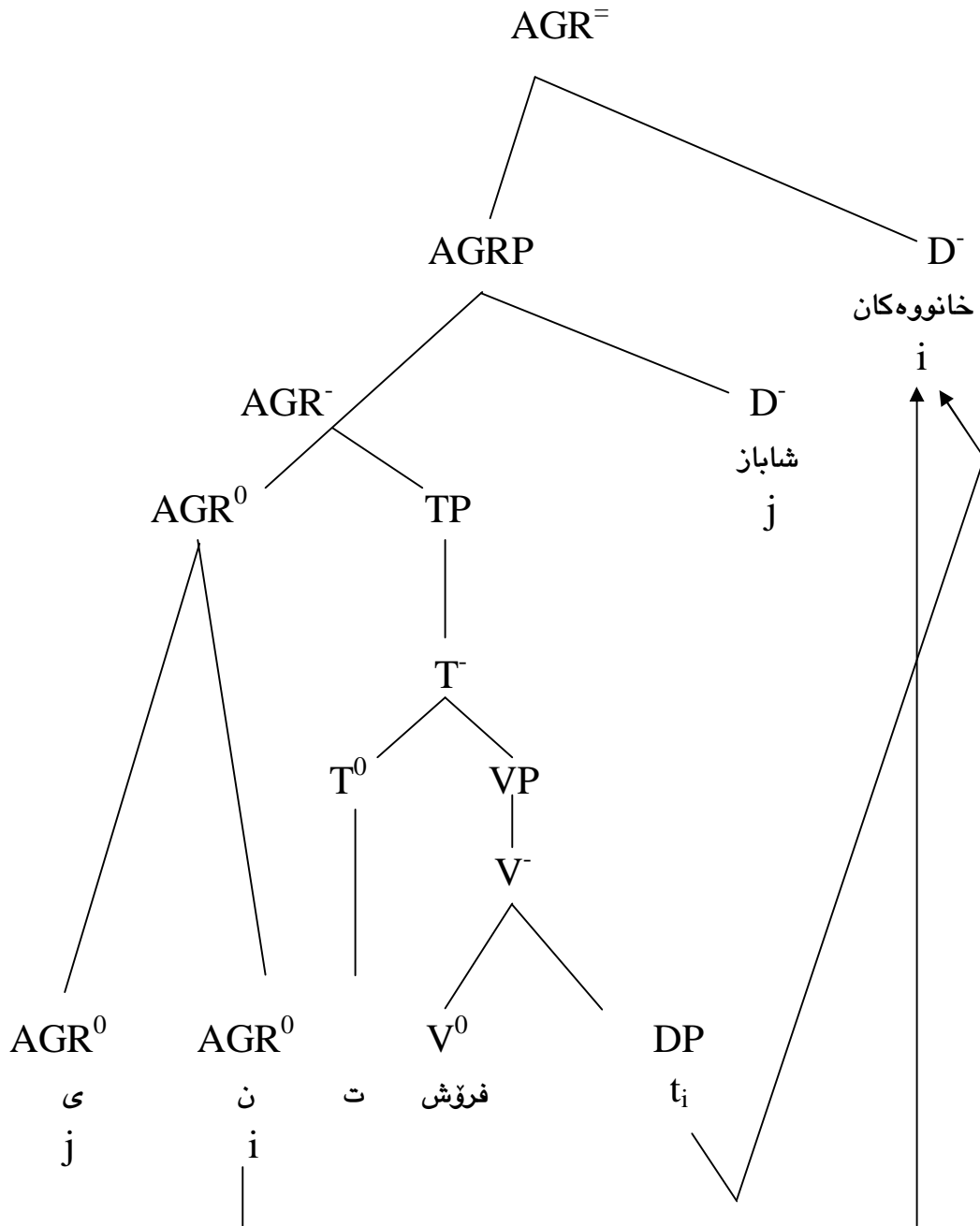

گواستنه وهی دۆخی پیزمانیی بو ئارگومینته به ترۆپیکراوه که
به هۆی پیکه وتن / نه گریمینته وه

که واته په یوه ست به زانیارییه کانی سه ره وه، گواستنه وهی ئارگومینت_ داواکراوه کانی کردار، که
بو تیرکردنی فریزه کردارییه که هه بوو و له ئارادان، له جۆری گواستنه وهی ئارگومینت ده بیته، که

تېیدا "جولاندنی DP یه كان بۆ جیکه وته ی نارگومینت"^{۳۵۴} جیبه جیده کریت. پیشتریش ئه وه خرایه پروو، گواستنه وه ی هەر نارگومینتیک له جیکه وته ی بنه رته یی خویه وه بۆ جیکه وته یه کی سینتاکسیی دیکه، په یوه ست به تیوری کۆپییه وه رووده دات^{۳۵۵}.

له و رووه وه، که له م جۆره ی ترۆپکدا، گواستنه وه ی ویستی فره نه نگیی کرداره که سه رپشکییانه جیبه جیده کریت، ئه و ئه نجامه ده سته خریت، که بۆ ترۆپکی تایبه تی، مه رچی روودانی خورتیی له ئارادا نییه، واته پیواژوی گواستنه وه که سه رپشکییانه یه^{۳۵۶}، چونکه دروسته ی رسته که و ئه و دروسته یه ی، یه کیک له پیکه اته کانی، ترۆپکی تایبه تیان تیدا رووده دات، سیمانتيکییانه په یکالی یه کن، وپرای ئه وه ی گشت مه رج و بنه ما سینتاکسییه کانی دروسته ی راست و دروستیان تیدا پاریزراوه، به پیچه وانه ی ئه وه وه، روودانی ترۆپکی گشتیی، به مه رج و خورتییانه یه، چونکه بی روودانی ئه و گواستنه وانه، ریسیای سه رکوتایی و دۆخ و پارامیته ر له کوردییدا، بریندارو پیشیلده کرین.

۳/۴_۲ به ترۆپککردنی نارگومینت / سه ربار

نارگومینت ئه و که ره ستانه ن، که له سنوری فریزی کردارییدا رووده دن. ئه وانه سه ربارن و بوونیان له رسته دا خورتیی نییه، به لکو سیمانتيکییانه بۆ پیدانی زانیاریی زیاده په یوه ست به کرداره وه گۆده که ن، هه ربۆیه دۆخیان نییه، له مه وه جیکه وته ی نارگومینت، دۆخی ریزمانیی تیدا نادریت، "چونکه شوینی نارگومینتیک نییه، که له لایه ن کرداره که وه داواکراییت، تا به خورته کی که ره سته که بگویریتته وه بۆ"^{۳۵۷}، له بهر ئه م هۆکاره، مه رجه جیکه وته ی گیرسانه وه ی ئه مجۆره پیکه اته، جیکه وته یه کی نارگومینت A⁻Position بیت و په یکالی ئه دگارو ئاکاره سینتاکسییه کانی پیکه اته گویراوه که بیت. هه ندیکی دیکه شیان، که رتی یه که می ناوه کردارییه کان ده گرنه وه، که دواتر لییانه دوین. جۆری یه که م، که له سینتاکسدا رووده دات، ترۆپکی فریزه ئاوه لکردارییه کان.

³⁵⁴ Cook, V. & Newson, M. (2007: 133)

Bussmann, H. (2006: 817) بشروانه:

³⁵⁵ بروانه: ۳/۴_۱، ل (۲۰۶_۲۱۰)

³⁵⁶ ئه گه رچی گواستنه وه ی نارگومینت بۆ A-position، مه رچی روودانی ترۆپکی تایبه تییه و وابه سته ی یه کن، به لام ئاخویه ری زمان سه رپشکییانه خودی پیواژوی ترۆپککردنه که جیبه جیده کات، به وه ش بۆ روودانی هه ر ترۆپکیکی تایبه تی، له گه ل ئه وه ی سه رپشکییانه جیبه جیده کریت، به لام هیئانه پیشه وه و گواستنه وه ی خورتیی نارگومینت له ئارادا یه.

³⁵⁷ تارا موحسن قادر (۲۰۰۴: ۶۷)

٤/٢_٢_١ به ترۆپککردنی ئاوه لکردارو ئاوه لکرداری

سه باره کان فریژه سه رپشکیه کانی ناو پیکهاته کانی رسته ن، ههروه ک ئاوه لکرداره کانی کاتو شوین و چۆنیه تی، که هه ریه که یان له سنوری به شه کردار (VP، TP) دا جیکه وته یه کی دیاریکراو ده گرن، به وهش "جیکه وته ی فریژه ئاوه لکرداریه کان به پیی چه شنه کانیا ن، چه سپاوو نه گۆرن"^{٣٥٨}. له ناو دروسته ی رسته ی ساده ی کوردییدا، سه ره و پیزبوونی ئاوه لکرداره کان له ناو به شه کرداردا به جۆریکه، که نه گه ر هه ردوو ئاوه لکرداری کاتو شوین پیکه وه بین، نه وا له دوا ی به شه بکه ر، ئاوه لکرداری کات، پاشان ئاوه لکرداری شوینی گۆده کات، به لام هه ریه ک له و ئاوه لکردارانه ئازادن و ده توانریت سه رپشکیانه له لایه ن ئاخپوه ره وه بو جیکه وته یه کی دیکه ی رسته بگۆیزرینه وه وه به ترۆپکبکری ن (بروانه (٤٧)).

٤٧_١. من دوینی له سلیمانی زانام بینی.

ب. من له سلیمانی، دوینی زانام بینی.

پ. له سلیمانی، من دوینی زانام بینی.

ت. دوینی، من له سلیمانی زانام بینی.

له (٤٧_١) دا، ئاوه لکرداره کان له جیکه وته ی خویاندا هاتوون، که ئاوه لکرداری کاتی له سنوری فریزی تافو ئاوه لکرداری شوینییش له چوارچپوه ی فریژه کرداریه که دا گویانکردوو ه (بروانه نواندنه که ی له هیلکاری (١٧) دا).

له (٤٧_ب) دا، فریزی ئاوه لکرداری شوینی {له سلیمانی} سینتاکسیانه به ترۆپککراوه، واته کراوه ته که رهسته یه کی هینراوه پیش، به وهش بو جیکه وته ی پیش ئاوه لکرداری کاتی گۆیزراوه ته وه. له و پوه وه، که بوونی ئاوه لکردار له سنوری فریزی کردارییدا سه رپشکیه، که واته که رهسته یه کی بیدۆخه و ته نها له لایه ن کرداره که وه حوکمه کریت، نه مهش واده کات گواستنه وه ی له جیکه وته یه که وه بو جیکه وته یه کی تر ریگه پیدراو بیت، بی نه وه ی هه یچ نیشانه یه کی ریکه وتن له جیکه ی خوی کۆپیبکات. به ترۆپککردنی که رهسته کهش، ته نها ئۆدی TP یه که ی تیپه راندوو ه، واته ته نها به سه ر یه ک ئۆدا گۆیزراوه ته وه، بۆیه هه یچ به ریه ستیکی بو دروستنابیت. وه ک گوترا که رهسته که نا ئارگومینته و به شیک نییه له ئارگومینته داواکراوه کانی به شه کردار، پاش جولاندنیشی، به وپییه ی جیکه وته به ره تییه که ی خوی بو پیش ئاوه لکرداری کاتی ده گۆریت، به هه مان شیوه ی ئاوه لکرداری کاتی، به TP یه که دا

358 عه بدولجه بار مسته فا مه عرف (٢٠١٠: ٦٩)

هه‌لده‌واسریت (بروانه هیلکاری (۱۸))، به‌لام نه‌گه‌ر هه‌مان ئاوه‌لکردار بهینریتته سه‌ره‌تای رسته‌که‌وه،
 نه‌وا به‌پشتبه‌ستن به‌جیکه‌وته‌که‌ی، له‌به‌رئه‌وه‌ی به‌ AGRP یه‌که‌وه ده‌گیرسیتته‌وه، هه‌ر به‌ویشدا
 هه‌لده‌واسریت، بروانه (۴۷_پ) و نواندنه‌که‌ی له‌ هیلکاری (۱۹) دا.

هیلکاری (۱۷)

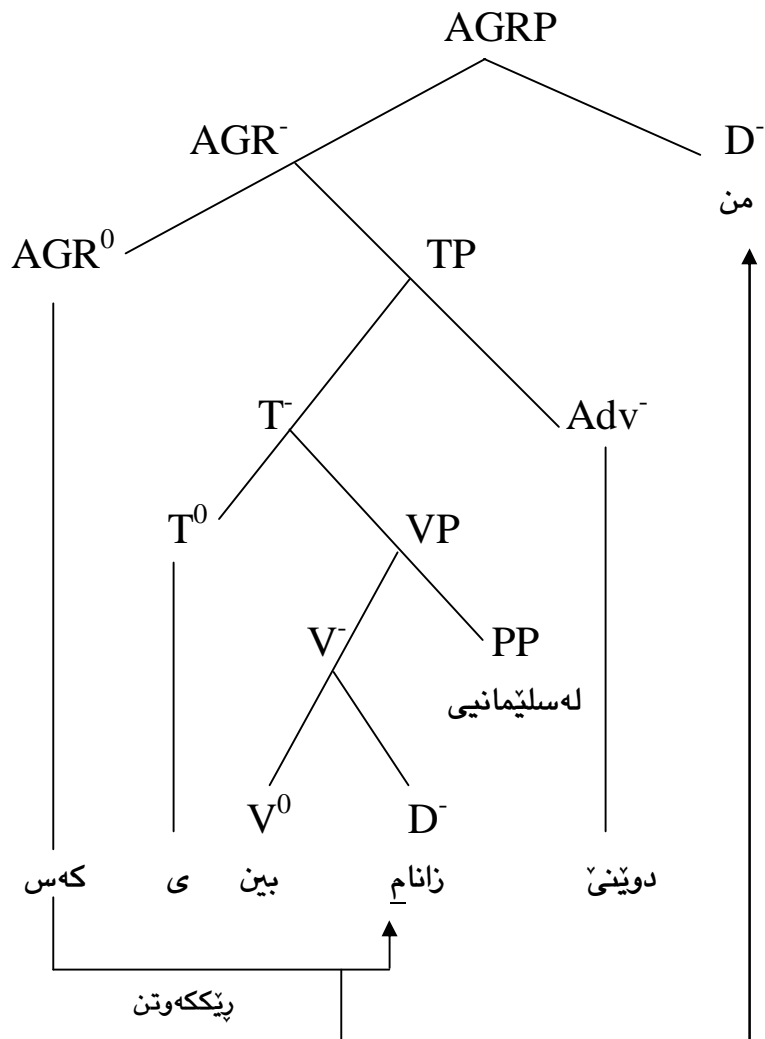

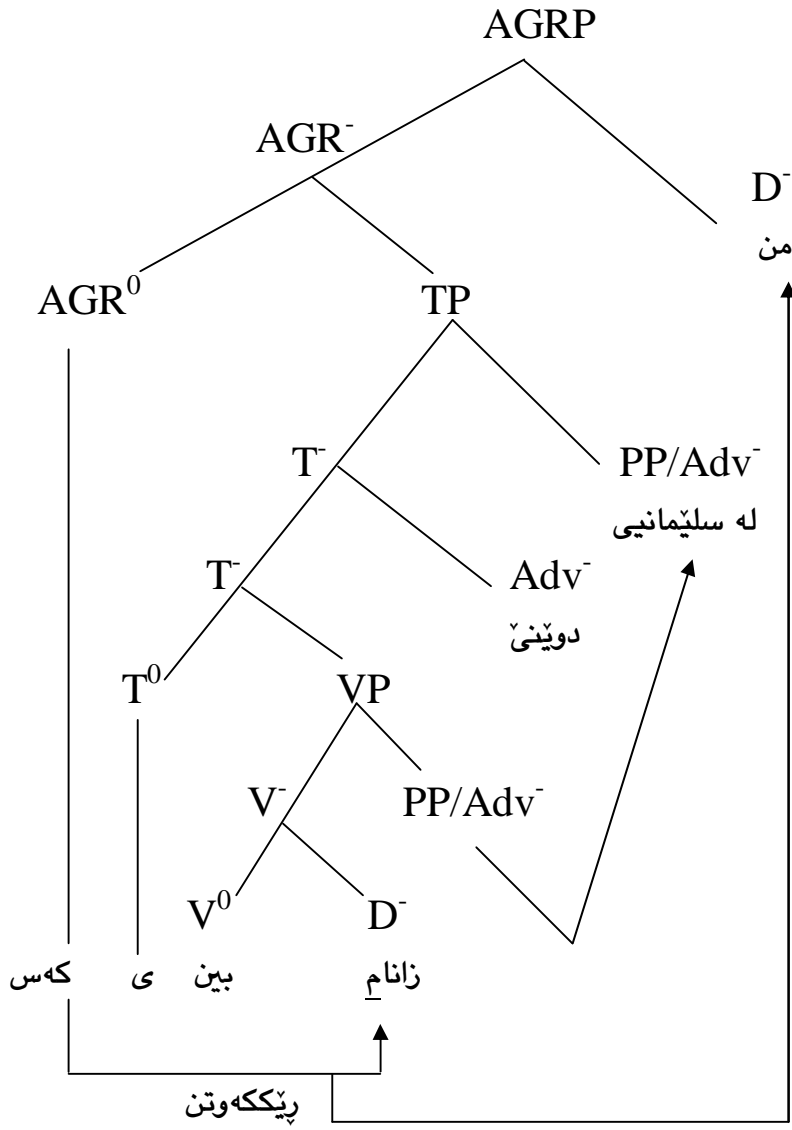

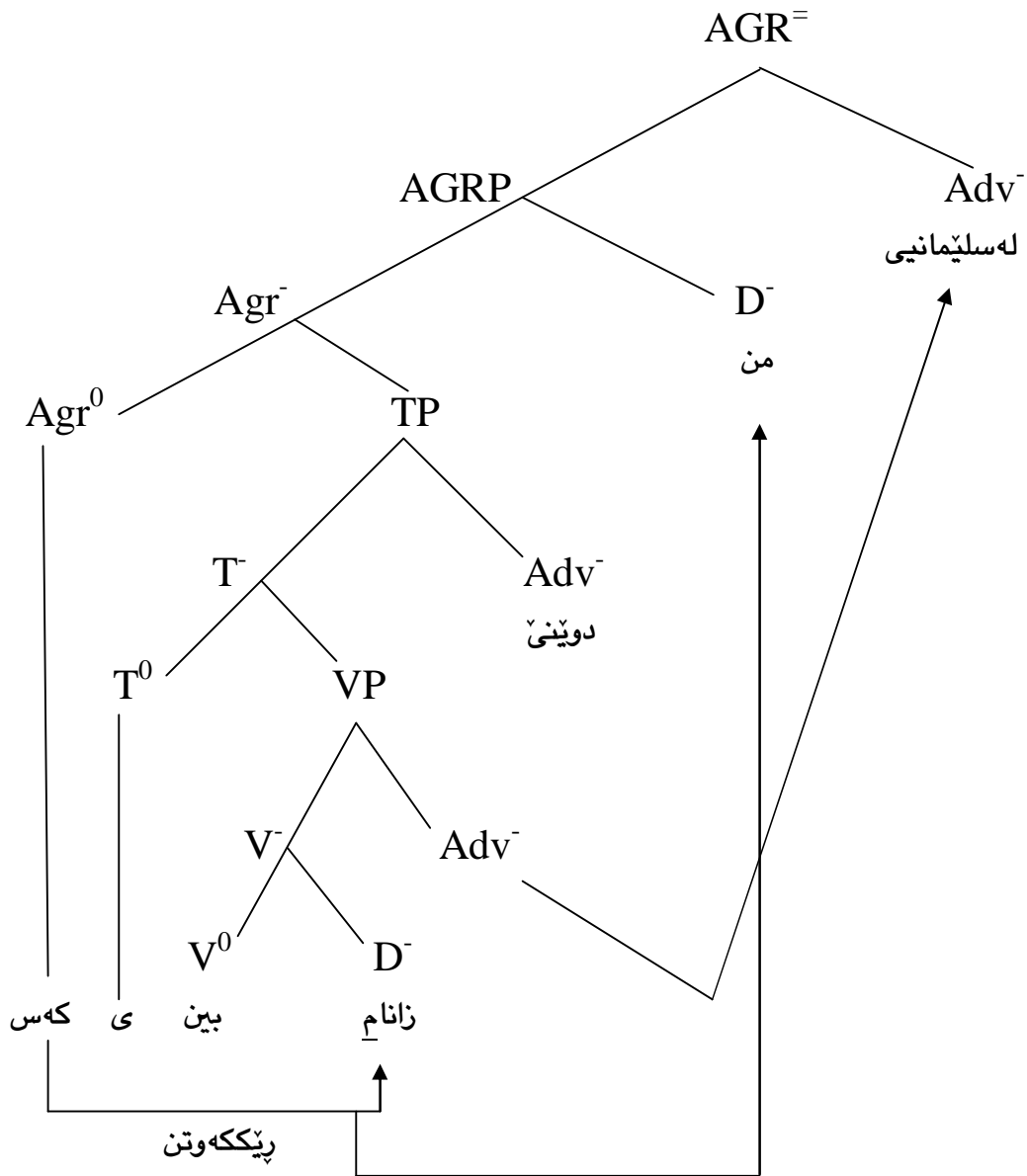

هر په یوه ست به فریزی کردارییوه، یه کیکی دیکه له که رهسته سه باره کان، ئاوه لکرداری چونه تییه، که هاوشیوهی ئاوه لکرداری شوینی، جیکه وتهی هه لواسینه که ی له بنه پرتدا فریزی کردارییه. پروانه که رهسته هیل به ژیردا هاتووه که ی (۱-۴۸) و هیلاکاری (۲۰)، که فریزه ئاوه لکردارییه که له جیکه وتهی بنه پرتیدا له پیش فریزی ئاوه لکردارییاسای شوینییه وه هاتووه، به لام له (۱-۴۸ ب) دا، فریزی {به په له}، بو سه ره تای رسته که گویراوه ته وه، به وهش به AGRP یه که دا هه لواسراوه، پروانه نواندنه که ی له هیلاکاری (۲۱) دا. له (۱-۴۸ پ) دا فریزی {له پیشانگا که}، بو پیش فریزه ئاوه لکردارییه چونه تییه که گویراوه ته وه. له و پرووه شه وه، که "سه باره کان پیکهینه سه ریشکییه کان و ده توانن

دووباره بینه وه^{۲۰۹۱۱}، ههردوو جۆره ئاوه لکرداره که مه وداى پرودانیان له بینه پته تدا چونیهك / وهکیه که، بۆیه پاش گواستنه وهشی، هه ر به ئۆدی VP یه که دا هه لده واسریت (بروانه هیلکاری (۲۲)).

- ۴۸_ا. من به په له له پیشانگا که رۆیشتم.
- ب. به په له، من له پیشانگا که رۆیشتم.
- پ. من له پیشانگا که به په له رۆیشتم.

هیلکاری (۲۰)

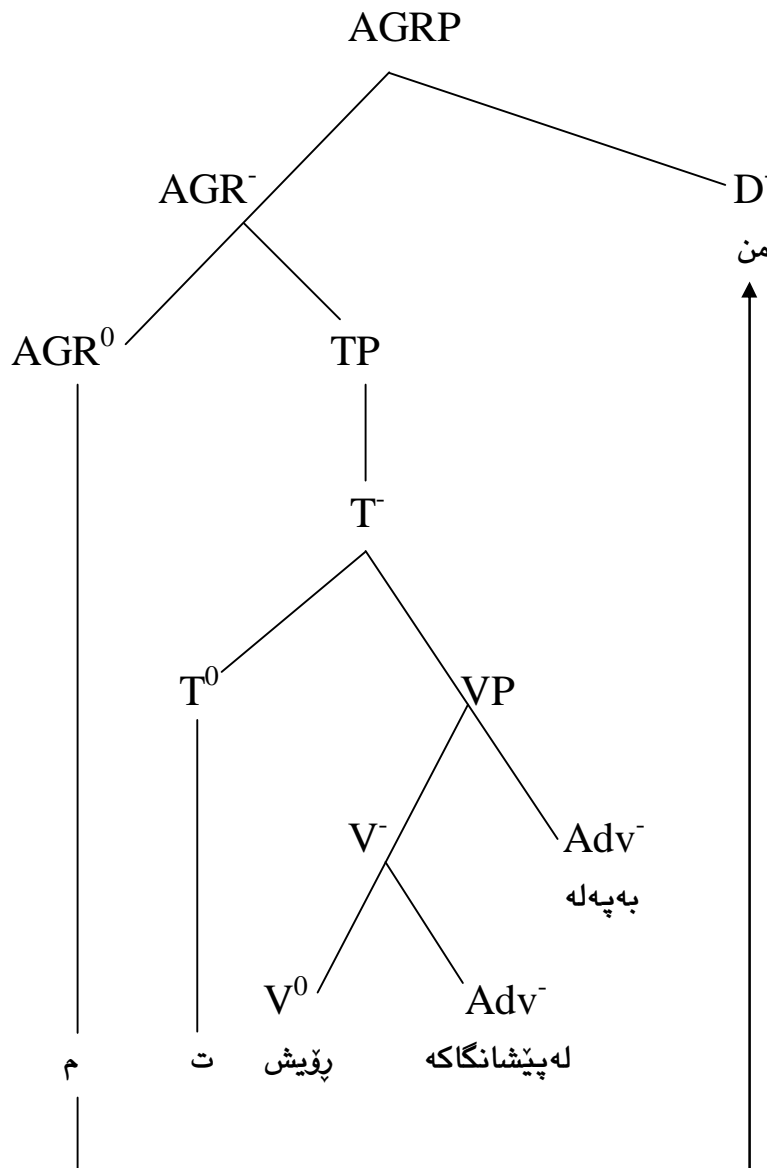

هیلکاری (۲۱)

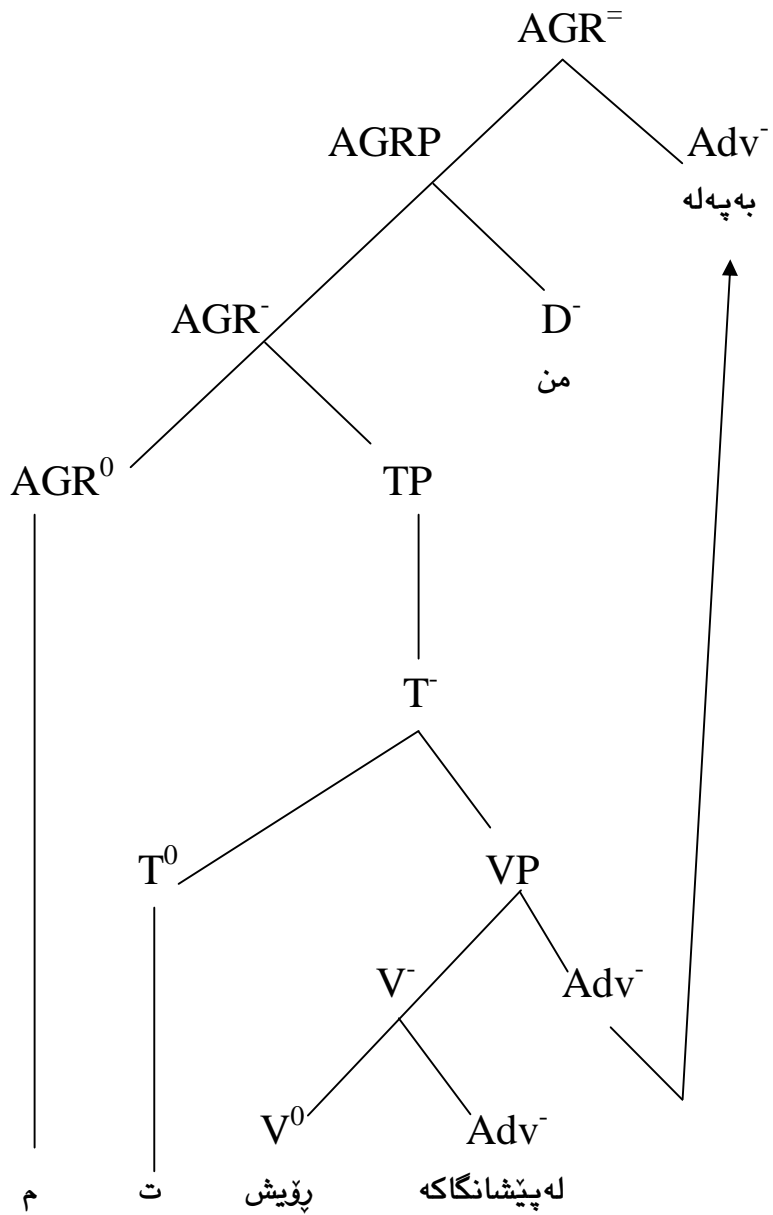

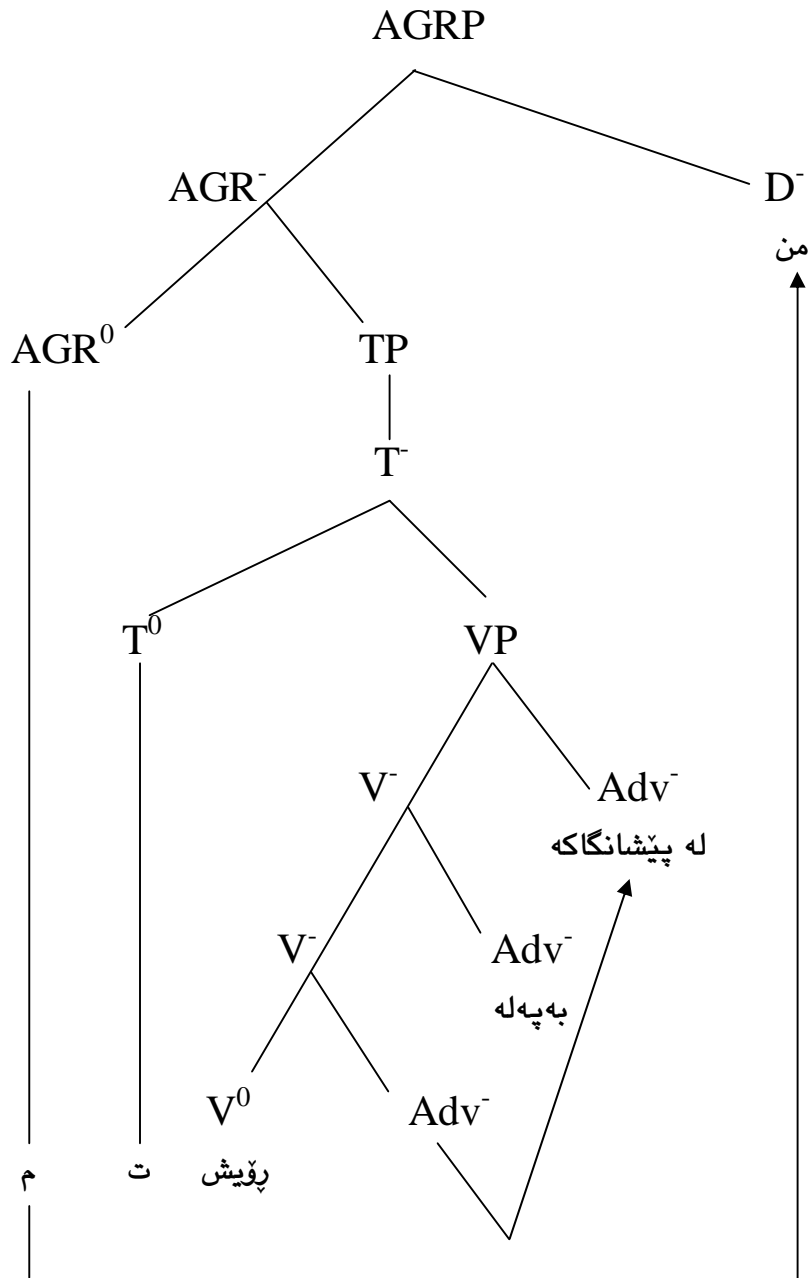

۳_۴/۳ پارامیته‌رو ترویک

له به‌ره‌مه‌په‌نانی هه‌ر دروسته‌یه‌کی سینتاکسی فریزو رسته‌دا، جیبه‌جیکردنی بنه‌مای پارامیته‌ر، پیوستیه‌کی هه‌تمیه‌و راست و دروستی دروسته به‌ره‌مه‌په‌نراوه‌که مسۆگه‌رده‌کات. له‌م پوه‌وه ده‌کریت په‌یوه‌ست به‌ په‌یوه‌ندی سینتاکسی نیوان که‌تیگوریی / ئارگومینه‌کان و جیکه‌وته‌ی روودانیانه‌وه له‌ سنوری فریزو رسته‌دا، جۆره‌کانی پارامیته‌ر له‌ خواره‌وه بخرینه‌پوو.

۴/۳_۱ پارامیتەری ڤىككەوتن

به وپييهى رستهى زمانى كوردىي، پرۆژهى ڤىككەوتنه، جيڪەوتەى ڤىككەوتنه كەش جيگيرهو له كۆتايى كرداردايه، كه واته زمانى كوردىي له و زمانانهيه، كه له ناو دروستهى كرداره كيدا مۆرفيىمى تاف، پاشان ئەگريميىنت ديت، هەربۆيه سەرەو پريزبوني ئەو جيڪەوتانه ديارىكراون، له بەر ئەم هۆيه هەر گۆرانيك پووبدات، راسته وخۆ كاريگه رىي له سەر تىكچوونى پاراميتەرى رسته كه _ پاراميتەرى ڤىككەوتن_ ده بىت. بۆ نمونه گواستنه وه و جولاندنى ئارگوميىنتى بهركار بۆ سەرەتاي رسته، پاراميتەرى رسته كه تىكده دات، به جۆريك گەر چاره سەر نه كر ديت، دروسته كه ڤىككەوتنه دراو ده بىت، له بەر ئەوهى " جيڪەوتەى كردارو ئارگوميىنته كانى له دروستهى زمانى كوردىيدا چه سپاون"^{۳۶۰}، هەربۆيه به هۆى پيروهوى ڤىككەوتنه وه، پاراميتەرى بهركار له دروسته كه دا ده پاريزر ديت، به وهى بهركار له پووى كه سو ژماره وه له گەل ئەو نيشانه يه دا ڤىككەوتەى، كه له جيگهى خۆى كۆپيىكر دووه. بپوانه ئەزمونكر دنى نمونه كهى له (۴۶_ت) دا، به لام ئەو كه رسته تانهى له رسته دا سەرپشكيىن، كاتيىك ده جوليىنر دىن، به هۆى نه بوونى جيڪەوتەى چه سپاوه وه، هيچ شويىنپييه كه به جينا هيلن، چونكه شويىنپيى t، جيڪەوتەى چه سپاوا/ بنه رته تىي كه رسته ئارگوميىنتيه گويىزراوه كانه، واته ئەو كه رسته تانهى بوونيان له رسته دا خورتييه، هەربۆيه بۆ گواستنه وهى نا ئارگوميىنت، به پيچه وانەى گواستنه وهى ئارگوميىنته وه، به هۆى نه بوونى جيڪەوتەى بنه رته تىيه وه، شويىنپيى و مهرجى وابسته بوون به تيورى كۆپييه وه له ئارادانييه، هەر له بەر ئەوه شه، كه فرىزه سەرپشكييه كانى ئاوه لكر دار كۆپيىنا كرين و به مۆرفيم جيگه يان ناگير دته وه.

هاوكات له ناو دروستهى فرىزى خستنه پالى خاوه ندارييدا، له كاتى گواستنه وهى (سەر) دا بۆ سەرەتاي فرىزه كه، پاراميتەرى (سەر) به هۆى پيروهوى ڤىككەوتنه وه پاريزراو ده بىت. له مپروه وه (۴۹_ا) فرىزىكى خستنه پالى خاوه ندارييه و سەر رىزمانيه كهى، ريساى سەر كۆتايى په پيره وكر دووه، به لام له (۴۹_ب) دا، سەر رىزمانيه كه به ترۆپكراوه، به وهش پاراميتەرى له ده ستداوه، بۆيه بۆئه وهى دروسته يه كى راست و دروست و ڤىككەوتنه پي دراو به ره مبيت، ده بىت له رپى هاو نيشانه كردنه وه سەر رىزمانيه كه له گەل ئەو نيشانه يه دا ڤىككەوتەى، كه له پاش گواستنه وهى له جيڪەوتەى خۆى به جيده هيليت (بپوانه (۴۹_پ))، به وهش پاراميتەرى ڤىككەوتن له نيوان سەر و نيشانه كيدا جييه جيده بىت (بپوانه (۴۹_ت)).

۴۹_ا. خانووه كهى ئيمه

ب. * ئيمه، خانووه كه

پ. ئيمه، خانووه كه مان t

i i

360 عه بدولجه بار مسته فا معروف (۲۰۰۹: ۱۲۸)

ت. ئىمە، خانوۋەكەمان t
 $i \quad i \quad i$

لېرەدا پىرسىيىرى گىرنگ ئەۋەيە، ئايا تىرۇپكىش ھاۋشىۋەي رىستەي سادەي كوردىيى، پىرۇژەي رېككەۋتەنە؟ يان دەكرىت پىرسىيىرى ئەۋە بكرىت، مەرجە بە تىرۇپكىشنى ئارگومىنت بە ھۆي رېككەۋتەنە ۋە پوۋىدات؟ ھەروەكچۇن لە پىرۇژەي مۇرفۇسىنتاكسىشدا ھەمان ئە نجام دەستخرا.

ۋەلامدانەۋەي ئەم پىرسىيارە لەۋەۋە دەستپىدەكات، ئەگەر بىروامان بەۋە ھەبىت، كە تىرۇپكىش نواندىكى سىنتاكسىيى پىرۇژەيەكى پاش رىستەيىەۋ لىكەۋتەي رىستەي سادەي كوردىيەۋ لەۋەۋە بەرھەمدە ھىنرىت، رىستەي سادەش پىرۇژەي رېككەۋتەنە، بۆيە دەبىت ھەمان پىرەۋو پىرسىيىر لە رىستەي تىرۇپكىشدا ھەبىت، بەۋە واتايەي، پىۋاژۋى گواستەۋەي كەرەستەكان لە پىرۇژەي تىرۇپكىدا، بەبى بوۋى رېككەۋتن پوۋىدات، چۈنكە نىمۇنەۋە شىكىردنەۋەكان ئەۋە راسىتىيەيان سەلماندا، رېككەۋتن مىكانىزمى پىدانى دۇخ ۋە پاراستنى ئاراستەۋە پارامىتەرىشە، بەپىچەۋانەۋە، ئەۋەي بەرھەمدىت، پىرۇژەيەكى نادروست ۋە رېگەپىنەدراۋ دەبىت، چۈنكە گواستەۋەكان، كە جەۋى بەرھەمىننى دروستەي تىرۇپكىش پارامىتەرى ھاۋسىيەتىي پىشپىلدەكەن ۋە بەۋەش بەرەست بۇ پىدانى دۇخ دروستەكەن، ۋەك پىشترىش خرايەپوۋ، فرىزى تاف ئەۋە داۋايە پىشكەشەكەت، كە پىرۇژەسازدانى فراۋانكراۋ كەسى تىدابىت، بەھۆي شكانەۋەي TP يەكەشەۋە لەناۋ AGRP يەكدا، رېككەۋتن لەنىۋان كەسۋ ئارگومىنتى بەكەرىيدا پوۋىدات، بەمەش پىرۇژەي رىستە بەرھەمدىت، لەمەۋە تىرۇپكىش ھاۋشىۋەي مۇرفۇسىنتاكس، پىرۇژەي رېككەۋتەنە، بە دەپىرپىنىكى دىكە بۆۋەۋەي تىرۇپكىش دروستەيەكى تىرو بىكەمۇكۇرپى بىت، مەرجە خورتىانە سىستىمى رېككەۋتنى تىدا پەپىرەۋىكرىت.

۴/۳_۲ پارامىتەرى ھاۋسىيەتىي لە دروستەي تىرۇپكىدا

لەۋە پوانگەيەۋە، كە بەپىي تىۋرى X-bar فرىزەكان لە سەرو تەۋاۋكەر پىكھاتىبون، كەۋاتە ئەۋە پىكھاتانە پىرۇژەي ھەر جۆرىكى سەر بن، لەگەل تەۋاۋكەرەكانىاندا جىكەۋتەكانى دروستەي قوۋلىيان دەگرت. بەۋەش ۋەك لە ھىلگارىي (۲۳)دا دەرخراۋە، لەبەرئەۋەي ھەردوۋ پىكھاتىلەكەي سەرو تەۋاۋكەر X, Y خوشكى يەكن، ھەربۆيە پەيوەندىي ھاۋسىيەتىي Subjucency لەنىۋاندا ھەيە، لەسەر ئەۋە بنەمايش، تەۋاۋكەرەكان بە پارامىتەرى ھاۋسىيەتىي، دۇخ لە سەرە رىزىمانىيەكەيان ۋەردەگرن. بۇ نىمۇنە لەناۋ پىكھاتەي V^- دا، كە لە سەرى رىزىمانىي V^0 ۋە تەۋاۋكەرەكەي Y پىكھاتوۋە، لەلايەن رەگى V^0 ۋە بەھۆي پارامىتەرى ھاۋسىيەتىيەۋە دۇخ بە ئارگومىنتى تەۋاۋكەرەكەي دەدرىت، بەلام ھەركات

ئەم پەيوەندى ھاوسىيەتتە بەھۆى گواستەنەھى تەواوگەرەھى تىچكوو/ پچرا، لەم بارەدا دەبىت پەيوەندىيەكى دىكە، سىنتاكسىيەنە ھەك ئەلتەرناتىفى ئەم پەيوەندىيە جىبەجىبىت، تاوھكو بەھۆىھە پارامىتەر بپارىزىت و بەھەش رىگەنەدرىت ھىچ بۆشايىھەكى سىنتاكسىيە لەپرووى ئاراستەو پىدانى دۆخەھە دروستبىت، ئەو پەيوەندىيە جىگرەھەھەش، پارامىتەھى رىككەوتن دەبىت.

ھىلكارىي (۲۳)

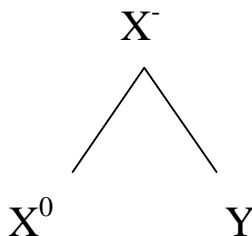

كاتىك رىككەوتن ئەلتەرناتىفى پارامىتەرى ھاوسىيەتتە بىت، ئەوا پەيوەندى ھاوسىيەتتە رىككەوتنى نىوان ئارگومىنتەكان لە دابەشبوونى تەواوگەرەھە دەبن، بەواتا ھەركات پەيوەندى ھاوسىيەتتە لەنىوان كەتىگورىيە/ فرىزەكاندا نەما، ئەوا بۆ ھىشتەھە پاراستنى پەيوەندى سىنتاكسىيە ئارگومىنتەكان و پرودانىان، راپەلەھەك دروستدەبىت، كە راپەلەھى رىككەوتنە، ئەھىش بەھۆى پىرۆسەھى ھاونىشانەكردنەھە پروودەدات، تا لەپىيەھە پەيوەندىيە سىنتاكسىيەكان جىبەجىبىكرىن، ھەك گواستەنەھى دۆخ بۆ كەرەستەھەكى بەترۆپىكراوى دۆخ ھەرگەر بەھۆى رىككەوتنەھە (پروانە ۶۱-ت) ھىلكارىي (۱۶). بەم پىيە بىت، رىككەوتن ھەك نىشانەھى دۆخ ھەركەوتنى دەبىت، ئەھەش دەبىتە بەلگە بۆئەھە، كە دۆخ لە زمانى كوردىيدا بە مۆرفىمە. كەواتە رىككەوتن بۆ: (ا) پاراستنى پارامىتەر، (ب) پاراستنى ئاراستەھى دۆخ، (پ) پىدانى دۆخ، گرىگە پروودەدات.

۳/۴-۴ تروپىك لە فرىزى تافدا

تاقىكردنەھەھى نمونەكان لە ھەچەپارى پىشوویدا ئەو پاستىيەھە نىشاندا، كە فرىزە ئاھەلگەردارىيەكان لەبەرئەھەھى كەرەستەھى سەرىشكىيەن و لەلايەن بەشەكردارەھە تەنھا ھوكمدەكرىن، ھاوكات كەرەستەھى بىدۆخىشەن، بۆيە جولاندنىان لە جىكەوتەھى خۆيانەھە بۆ جىكەوتەھەكى دىكە پروودەدات، بى ئەھەھى رىستەكە ناپىزمانىيە بىت. پەيوەست بە ترۆپىكەھە لە چوارچىوھەھى فرىزى تافدا، لەو پرووھە، كە فرىزى ئاھەلگەردارى كاتىيە لە نواندەنە سىنتاكسىيەكەيدا بە فرىزى تافدا ھەلدەھەھە، كەواتە ترۆپىكى ئاھەلگەردارى كاتىيە، لەناو فرىزى تافدا پروودەدات، كە بۆ سەرھەتاي رىستەكە

دهگويزرئته وه، به وهش پاش ترؤپكردنى، به AGRP يه كه دا هه لده واسرئت. بپوانه (٤٧_ت) و هئلكارى (٢٤).

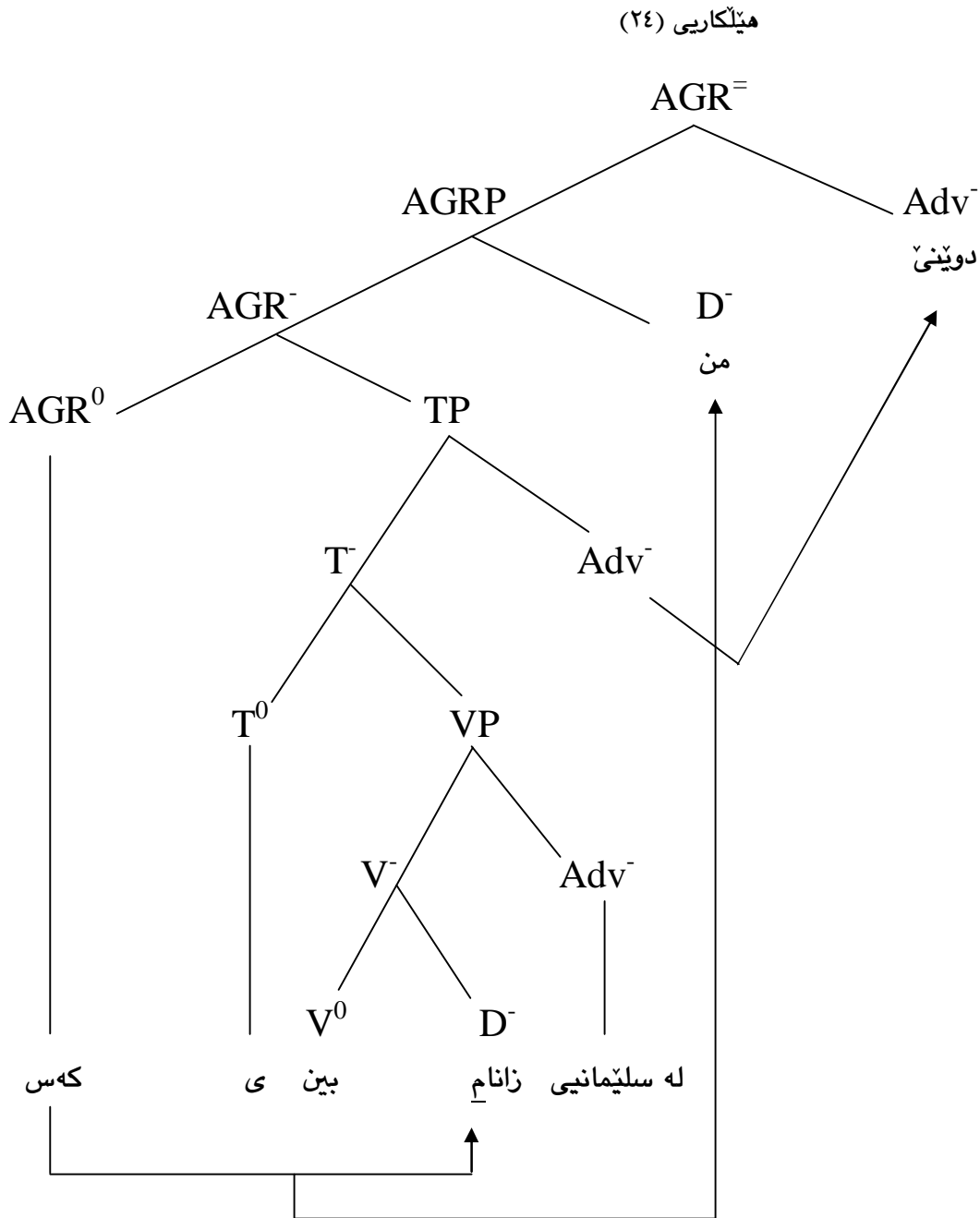

ئاوه لکردارى چؤنيه تى، وئپراى پوودانى له گه ل ئاوه لکردارى شوئنييدا، ده كرئت له گه ل ئاوه لکردارى كاتيشدا بيكه وه پووبدهن (بپوانه (٥٠_))، كه جيكه وته ي بنه رته تى فرئزى {به خيرايى}، له دواى ئاوه لکردارى كاتيه وه دئت و به فرئزه كردارييه كه دا هه لده واسرئت (بپوانه هئلكارى (٢٥))، كه چپى پاش

هینانه پیشه وهی بۆ پیش ئاوه لکرداری کاتی له (٥٠_ب) دا، جیکه وتهی گیرسانه وه که ی ده ریده خات، که به فریزی تافدا هه لده واسریت (بروانه هیلکاری (٢٦)). خو نه گهر له نیوان ئاوه لکرداری کاتی و چۆنیه تییدا، فریزه ئاوه لکردارییه کاتییه که ترۆپیکبکریت، ئه وا هاوشیوهی نمونهی (٤٧_ت)، که له گه ل ئاوه لکرداری شوینییدا هاتبوو، ئاوه لکرداره کاتییه که ته نها ده توانریت بۆ سه ره تای رسته که بگوێزریتته وه به AGRP یه که دا هه لباوسریت (بروانه (٥٠_ت)).

- ٥٠_ا. Pro پیڕی به خیرایی وتاره که م نووسی.
- ب. Pro به خیرایی، پیڕی وتاره که م نووسی.
- پ. به خیرایی، Pro پیڕی وتاره که م نووسی.
- ت. پیڕی، Pro به خیرایی وتاره که م نووسی.

هیلکاری (٢٥)

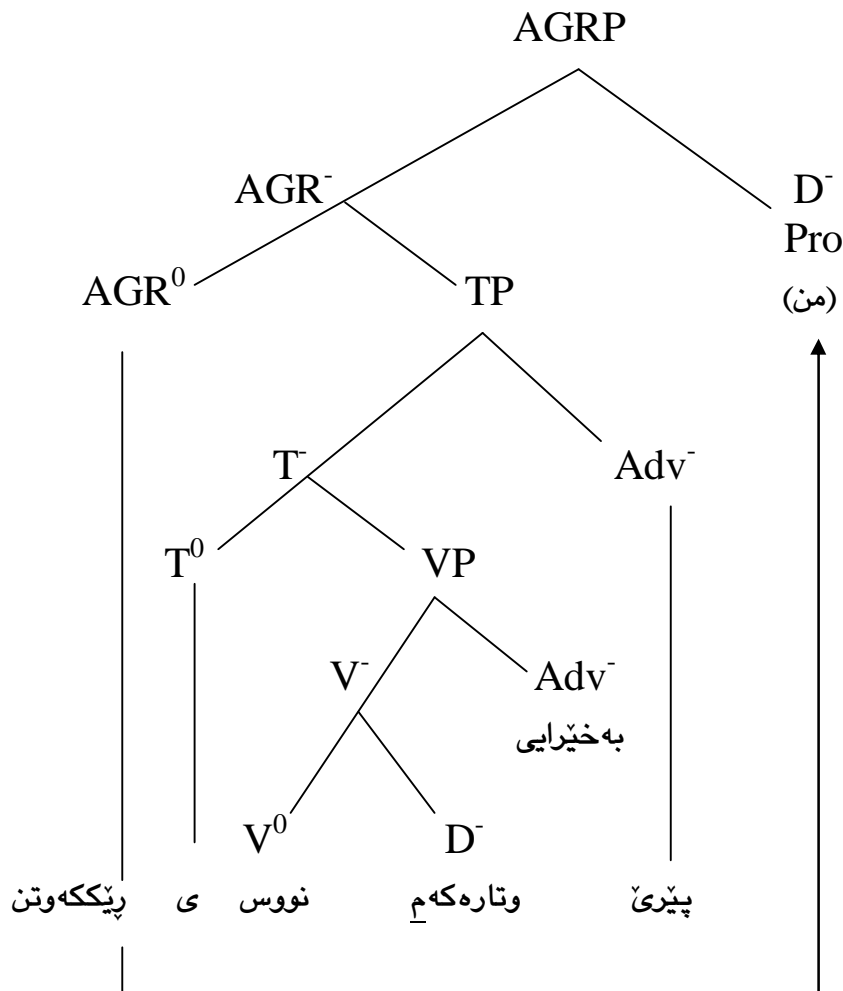

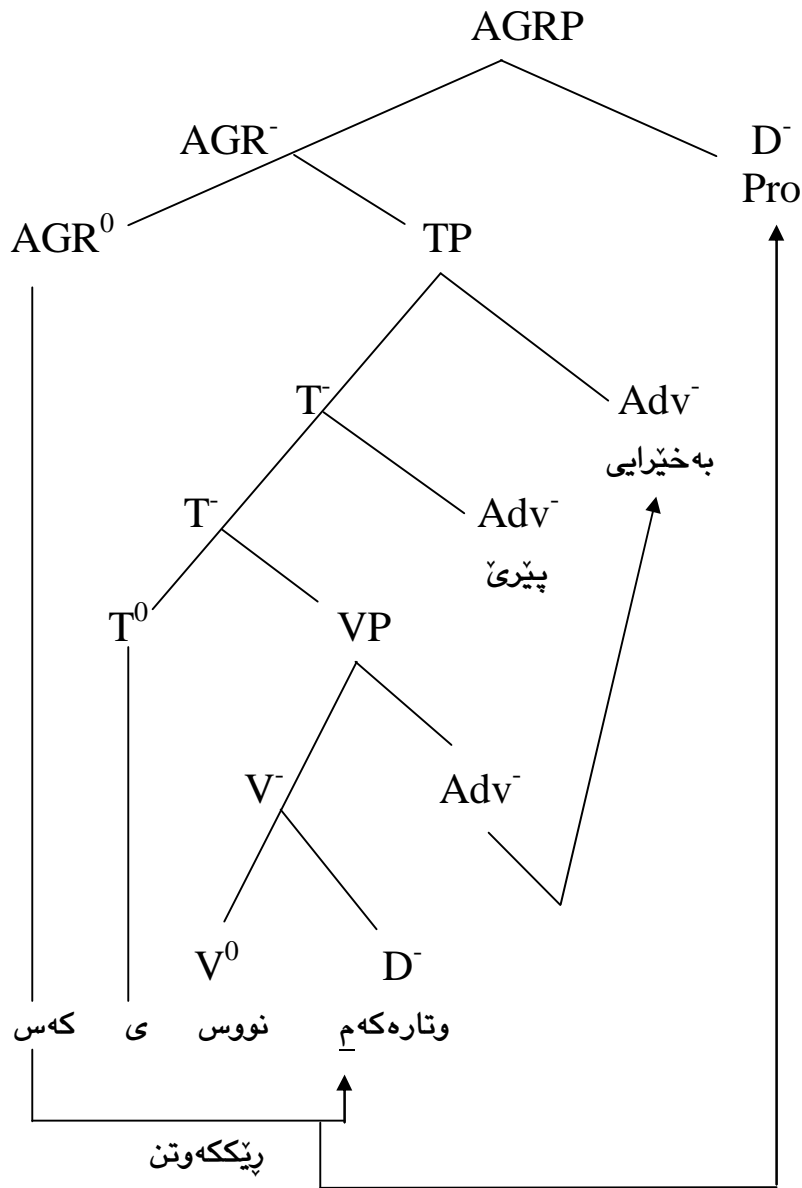

له (۵۰_پ)یشدا، فریزی {به خیرایی}، بۆ سهره تای رسته که گوئزراوه ته وه، به وهش به AGRP یه که دا هه لواسراوه (بروانه هیلکاری (۲۷)). نمونه و شیکردنه وه کانی سهره وه ئه وه دهرده خهن، که فریژه ئاوه لکردارییه کان له بهرئه وه ی که رهسته ی بیدوخن، بویه جیگورکی پیکردن و گواستنه وه یان بۆ سهره تای AGRP یه که ریگه پیدراوه، چونکه وه ک گوترا، که رهسته ی سهربارن، واته ئارگومینت_داواکراو نیین، بویه گواستنه وه شیان سهریشکییانه پرووده دات.

ئاۋەلكردارى شوپىنى، بەپشتبەستىن بە جىكەۋتە بىنەرەتتېيەكەي، سى جار ئەگەرى بە ترۆپككردىنى لە چوارچىۋەى ھەمان رستە_ لە سى كاتى جيا_ دا ھەيە: (۱) دەكرىت بۆ پىش ئاۋەلكردارى كاتى بگويزىتەۋە، ئەۋكات ئۆدى TP تىدە پەرىننىت و جىكەۋتەى گىرسانەۋەكەشى، ھەلۋاسىن بە فرىزى تافدا دەبىت. (۲) لە گواستىنەۋەيدا بۆ جىكەۋتەى پىش ئاۋەلكردارى چۆنىەتتى، بەسەر ئۆدى VP دا دەھىنرىتەپىشەۋە ھەر بە VP ىشدا ھەلدەۋاسرىت. (۳) دەتوانرىت جارىكى دىكە، ھەمان فرىز بۆ پىش دروستەى فرىزى رىككەۋتن بگويزىت، بۆ ئەۋەش ئۆدى AGRP تىدە پەرىننىت و بە ئۆدىكى نوى پىدا ھەلدەۋاسرىت. (پ) ھەرچى فرىزى ئاۋەلكردارى چۆنىەتتىشە، ۋەك لە نمونەكاندا تاقىكرانەۋە، تەنھا دوو جار دەرفەتى گواستىنەۋەيان ھەن: (۱) جارىك گواستىنەۋەى بەسەر ئاۋەلكردارى كاتىداۋ تىپەراندنى ئۆدى TP. (۲) جارىكى دىكەش ھىنانەپىشەۋەى بۆ سەرەتاي دروستەى رستە ۋە ھەلۋاسىنى بە AGRP دا. ئەمەش ئەۋە دەردە برىت، كە ھىنانەپىشەۋەى ئاۋەلكردارى چۆنىەتتى بەسەر ئاۋەلكردارى شوپىنىدا رپونادات، چۈنكە لە سەرەۋرېزبونىدا، جىكەۋتەى پىش ئاۋەلكردارى شوپىنى دەگرىت، كە چى بەپىچەۋانەۋە دروستە.

لەلايەكى دىكەۋە گرىگە بگويزىت، ئاۋەلكردارى (چۆنىەتتى و شوپىنى)، لەبەرئەۋەى ھەردووكيان سنورى رپودانىان لە بىنەرەتدا فرىزى كىرارىيە، بۆيە كاتىك پىكەۋە رپودەدەن، ئەۋا فرىزە ھىنراۋەپىشەكە، كە لەمبارەدا ئاۋەلكردارى شوپىنى دەبىت، ئەگەرچى بەسەر ئۆدى VP يەكەدا دەگويزىتەۋە، كە چى پاش جولاندنىشى، بە ئۆدىكى تر بەناچارى ھەر بە VP يەكەدا ھەلدەۋاسرىتەۋە، بەلام بە گورىنى جىكەۋتەكەى بۆ پىش ئاۋەلكردارە چۆنىەتتىەكە.

۴/۲_۲_۲_۲ تروپك لە دروستەى كىرارى لىكداراۋا

جۆرىكى دىكەى ترۆپكى كەرەستە نائارگومىننەكان، بە گواستىنەۋەى ئەۋ كەرتانە رپودەدات، كە بەشى يەكەمى ناۋە كىرارىيە لىكداراۋەكانيان پىكەپىناۋە ۋە بەۋەش بوونەتە بەشىكى فەرەنگى V^0 ەكان ۋەك لىكسىم لە فەرەنگدا گەنجراۋن. لەمپروۋە بەلگەنەۋىستە دروستەى كىرارى لىكداراۋ، بە ھەردوۋ كەرتەكەيەۋە لە فەرەنگدا تۆماردەكرىت، رپوانە /سوپىندخواردن، يارىيىكرىن، نانخواردن، شووكرىن، ژنھىنان، سەرکەۋتن، گويزىرتن، ھەۋلدان، بانگكرىن، قسەكرىن... ھتد/.

پەيوەست بە ترۆپكەۋە، دەكرىت كەرتى يەكەمى ھەندىك لەم دروستانە بگويزىرتن ۋە ھىنرىنەپىشەۋە، بەۋەش رپودانى پىرۆسەكە لە يەككى لە بەشە بىنەرەتتېيەكان _فەرەنگىيەكان_ى فۆرمى كىرارىكەدا جىبەجىدەكرىت. لەمپروۋەۋە، ئەگەرچى كەرتى يەكەمى كىرارى لىكداراۋ بە

که رهسته یه کی نائارگومینت هه ژمارده کریت³⁶¹، که چیی هه ندیکجار وهك به شیکیی سه ربه خو ره فتاری سینتاکسیی ده کات و بۆ جولاندن له بارده بیئت (بروانه تاقیکردنه وهی نمونه کان له (۵۱_۵۳)د).

۵۱_ا. ئه و یارییکرد. / یارییکردن/

ب. ئه و یارییه کی باشی کرد.

پ. ئه و یاریی به توپ کرد.

ت. * یاریی، ئه و کردی

ج. یارییه که، ئه و ا کردی.

j i j i

۵۲_ا. ئاره زوو سویندیخوارد. / سویندیخواردن/

ب. ئاره زوو سویندی دنیا ی خوارد، که ئه و کاره که ی نه کردوو.

پ. * سویند، ئاره زوو خواردی

ت. سوینده که، ئاره زوو ا خواردی.

j i j i

۵۳_ا. پۆژان چیشتیلینا. / چیشتیلینان/

ب. پۆژان چیشتیکی خوشی لینا.

پ. * چیشت، پۆژان لینا

ت. چیشته که، پۆژان ا لینا.

j i j i

³⁶¹ له لیکۆلینه وهکاندا، ناوی جیاواز له کهرتی یه که می کرداری لیکدراو نراوه، بۆ نمونه: محهمد عومەر عهول (۲۰۰۱) به (تهواوکه ر)، محهمد مه عروف فه تاح (۲۰۱۰: ۲۵۳) به (به رکار)، ئازاد ئه حمهد حسهین، یاساکانی گواستنه وه به گشتی له شیوه زاری سلیمانیدا (۲۰۱۲: ۳۳) به (تهواوکه ری واتایی)، ئارام ره شید مه جید (۲۰۱۶) یش به (سه گمینی وابسته) ی داده نین. له راستییدا کهرتی یه که م بووه ته به شیک له دروسته ی کرداره لیکدراوه که، بۆیه به لگهیی و داواکراو نییه، هه ر له به ره ئه وه شه دروسته که به هه ردوو که رته که یه وه له سینتاکسدا وهك ئارگومینت_داواکه ر گۆده کات، له مه وه ئه و بۆچوونانه ی، کهرتی یه که م به به رکار، یان تهواوکه ر داده نین، ئه م لیکدانه وه یه هه لده گرن: (ا) ده بیئت کهرتی یه که م حوکمی تهواوکه ری سینتاکسیی هه بیئت، واته وهك ئارگومینت_داواکراوی سینتاکسیی گۆیکات، (ب) خالی (ا) پڕیگه بۆ گۆرینی کهرتی یه که م دروسته که خوشده کات، واته پڕیگه ده دات جیکه وته ی یه که می کرداره که، بۆ که ره سه ته و دانه ی تر بگۆریت، ئه مه ش له گه ل مه رجه کانی به لیکسیمبوونی پیکهاته زمانیه کاندا پیچه وانه ده وه ستیته وه. له لایه کی دیکه وه، له وه چه پاری (۱/۲_۳)، ل (۲۴_۲۵) ی ئه م لیکۆلینه وه یه دا، کهرتی یه که می کرداری لیکدراو به تهواوکه ری فه ره نگیی له قه له مدراوه، نه ک تهواوکه ری سینتاکسیی، که تییدا هه لایرکردنی تهواوکه ره فه ره نگیه که له سنووری فه ره نگدا رپووده دات، بۆیه که رته هه لایرکراوه که ده بیته به شیک له دروسته ی کرداره لیکدراوه که و به وه ش فۆرمیکیی به لیکسیمبووی فه ره نگیی ده بیئت، هه ربۆیه له سینتاکسدا پڕیگه به گۆرینی که رته که نادریت، به لکو پیکه وه به یه ک فۆرم گۆکردنیان ده بیئت، به وه ش کهرتی یه که م به تهواوکه ر/ به رکار هه ژمارناکریت.

دروستهی فریزه هیل_به ژیرداها تووه کانی (۵۱_ب، ۵۲_ب، ۵۳_ب)، له کهرتی یه که می کرداره لیکدراوه که و ئاوه لئاو/ ئاوه لئاو ئاسایه که به ره مهاتوون، واته کهرتی یه که می کرداره کان بوونه ته دهرخراو و به هوی ئاوه لئاو/ ئاوه لئاو ئاسایه که وه دهرخراون، ئەمهش په یوه ندیی به فیچهری واتایی کهرتی یه که می کرداره کان وه هه یه، واته هه لگری ئەدگاری سیمان تیکی له و جۆره ن، پینگه به په سنکردن و دهرخستن دده ن، هه ربویه له سه ری کرداره که _کهرتی دووه م_ جیاده بنه وه و پینگه به تیئاخنیی که ره سه تی تر دده ن، ئەمهش به خودی ئەو زانیاریانه وه په یوه سه ته، که ده شیت له کهرتی یه که مدا هه لگرا بن، به ویییه ی "واتای رۆنانه که هه مووی به زوری له کهرتی یه که مدا کۆده بیته وه"^{۳۶۲}، هه ربویه له وه رگرتن و ده ستخستنی زانیاریه کاندای بۆ گوینگر، ئەم کهرته زیاتر تیشکیده خریته سه ر. گرنه گه وهش بگوتریت، تیئاخنیی که ره سه تی تر بۆ ناو دروسته ی کرداره لیکدراوه که، کاریگه ری له سه ر گه یاندنی واتای کرداره که دروسته کردووه، به لکو ته نها زانیاریی زیاتری له سه ر کهرتی یه که م به رجه سه ته کردووه، ئەوهش بۆ ئەوه ده گه پیته وه، کرداره کان په یوه سه ته به واتاوه گشتیانه داده پیرزین و له سینتاکسدا پوونکردنه وه ی وردیان له باره وه ده دریت.

۵۴_ا. ئەو منداله که ژیرده کات.

ب. * ئەو منداله که ژیر باش ده کات

پ. ئەو منداله که باش ژیرده کات.

ت. * ژیر، ئەو منداله که ده کات

ج. منداله که، ئەو ژیریده کات.

j i j i

ح. * ئەو ژیری مناله که ده کات

۵۵_ا. ئەقین ژووره که ی پاک کرده وه.

ب. * ئەقین ژووره که ی پاک جوان کرده وه

پ. ئەقین ژووره که ی جوان پاک کرده وه.

ت. * پاک، ئەقین ژووره که ی کرده وه

ج. ژووره که، ئەقین پاک کرده وه.

j i j i

له نموننه کانی (۵۴_ب، ۵۵_ب) دا، کهرتی یه که می کرداره لیکدراوه کانی / ژیرکردن، پاککردنه وه /، ریگه نادن به هوی که رسته ی دیکه وه ده برخیزن، پیشبینییده کریت بۆ ئه وه بگه ریته وه، که خودی ئه م کرتانه له بنه رته دا ئاوه لئاون، بۆیه وه که له (۵۴_ح) دا خراوه ته پروو، دروسته ی خسته پالیا ن لیبه ره م نایه ت، به لکو زانیارییه وردکراوه که له بهرکاره که دایه .

که واته نموننه کانی سه ره وه ئه و ئه نجامه ده دن، که (ا) هه بوون و تیناخنینی که رسته ی دیکه بۆ ناو دروسته ی کرداره لیکدراوه کان، وابسته ی فیچه ری واتایی کهرتی یه که می کرداره کانه و کهرتی دووهمیش ته نها پروودانی کرداره که ده رده بریت. (ب) هه ندیک کرداری وه که / سازکردن، ویرانبوون، هاربوون، درزبردن، ... هتد /، پیوستیان به پله بهندی دیاریکردنی جۆرو چه شنی پروودانی کرداره که نییه، که وه که گوترا کهرتی یه که م هه لگری واتای کرداره که یه، به لکو به ره های و اتای پیوست ده گه یه نن، هه ر له بهرته وه شه ئه مجۆره کردارانه ریگه به لیکترازاندن نادن و یه کگرتوویی دروسته کانیان ده پاریزن، به لام که رسته ئاوه لکردارییه کان ده توانن چۆنیه تیی پروودانه که په یوه ست به لیکسیمه که _ هه ردوو که رته که _ وه، په سنبکه ن (بروانه (۵۴_پ، ۵۵_پ)).

له (۵۱_پ) دا، ئه گه رچی / یاریکردن / کرداریکی لیکدراوه، که چیی فریزی پیشناویی { به توپ } له نیوان که رته نا ئارگومینته که و کهرتی دووهمی کرداره که دا گو یکردوه، ئه مه ش ئه و کاته پرووده ات، که پیوستیی ده رپرینی زانیاری زیاتر په یوه ست به کهرتی یه که می لیکسیمه که وه له ئارادابیت، به وه ش فریزه پیشناوییه که گو کردنی ئه دقیربلی ده بیت، که چیی له (۵۳_ب) دا به ره مهینانی فریزی ئاوه لئاویی { چیشتیکی خوش } به هوی سه ری ریزمانیی ئاوه لئاوه که وه، بووه ته هوی هه لوه شانده وه ی لیکسیمه که ^{۳۶۳}، ئه مه واده کات کهرتی یه که م وه ئارگومینت_ داواکراویک بۆ کهرتی دووهمی لیکسیمه که هه لسوکه وتبکات، ئه وه ش گو کردنی فریزی بهرکاری ده داتی (بروانه نواندنه که ی له هیلکاری (۲۸_ب) دا)، ئه وکات { خوش } زانیاری زیاده یه و په یوه ست به بهرکاری { چیشت } وه له سینتاکسدا ده دریت، هه روه که به سینتاکسبوونی کرداره که ئه وه ده رده خات، که به پیی ده ورره یی مؤرفولۆژی کردار، مؤرفیمی ریکه وتن له ناو فریزه کردارییه که دا به فریزه ئاوه لئاوییه که وه ده لکینریت، که سینتاکسیانه وه که بهرکار په فتارده کات، نموننه کانی (۵۱_ب، ۵۲_ب) ش، هه مان لیکدانه وه هه لده گرن.

³⁶³ هه لوه شانده وه ی لیکسیم په یوه ست به به ترۆپکردنی کهرتی یه که می دروسته ی کرداری لیکدراوه وه به جۆریکه، له گه ل ئه وه ی کهرتی یه که م ده بیت به لگه یی و هه لسوکه وتی سینتاکسی ته واوکه ر / بهرکاری ده بیت، به لام ئازادانه هاوشیوه ی ئارگومینت_ داواکراوه کانی تر، گو پرینی به که رسته و دانه ی تری فره نگی، ریگه پی دراو نییه، به لکو کهرتی یه که می کرداره که له پرووی واتاره وابسته ی کهرتی دووهمه، به وه ش کهرتی دووهم هه لاوی کردنی هه ر فۆرم و که رسته یه کی دیکه له بری که رته وابسته که ی، بلۆکه کات، له کاتیکدا بۆ ئه و کردارانه ی ئارگومینت_ داواکری ناوه کیین، ده شیت چهن ویستیک له ئارادا بن، بروانه ویسته جیاوازه کانی کرداری فره نگی / خواردن، بردن /.

بەپېچەوانەو ھە لە (۵۱_، ۵۲_، ۵۳_ا)دا، مۆرفىمى رېڭكەوتن پەيوەست بە رەفتارى مۆرفۆلۇژىيى كىردارەو، لەناو دروستەى كىردارەكەدا رپوويداوه .

رېڭەدان بە نمونەكانى (۵۱_ب، ۵۲_ب، ۵۳_ب)و ھەلۆھشاندىنەو ھى لىكسىمەكانىيان، لەو ھەشەو ھەشەو رەفتارى سىنتاكسىيانەى كەرتى يەكەم و گۆكردنى بەركارىيان، رېڭە بۆ بەتروپككردنىيان، واتە ھىنانەپېشەو ھى كەرتى يەكەمى كىردارەكە خۆشەكەت، چونكە وەك گوترا جياكردنەو ھى كەرتەكانى كىردارەكە لە يەكتەر^{۳۶۴}، ھەلسوكەوتى كىردارە تىپەرەكان بە لىكسىمەكە دەبەخشىت، بەو ھەش رېدەدرىت ناواخنە فەرھەنگىيەكەى تروپككردىت، بەلام لەبەرئەو ھى لە (۵۱_ت، ۵۲_پ، ۵۳_پ)دا كەرسەتەكانى /يارىي، سوپىند، چىشت/ ناوى گشتىين، بۆيە رېڭە بە ھىنانەپېشەو ھىيان نادرىت، چونكە پېشتر ئەو ھەشەو، مەرجه ئەو كەرسەتەنى تروپككەكرىن، گۆكردنى فرىزان ھەبىت و ناسراویش بن، بۆيە بەھوى ديارخەرەكانەو گۆكردنى فرىزى ديارخەرييان پىدەدرىت، ھاوكاتىش لەبەرئەو ھى كەرتى يەكەم ھەلگىرى زانىارىي كۆن و زانراون لەم دروستەندا، بۆيە بەتروپككەكرىن و بە سەرھەتاي دروستەى رستەكەدا ھەلدەواسرىن (بروانە (۵۱_ج، ۵۲_ت، ۵۳_ت)).

شىكردنەو ھى نمونەكانى (۵۱_۵۵) ئەو ئەنجامە دەستدەخەن، كە ئەو كىردارە لىكدرائەو ھى رېڭە بە تىئاخنىيە كەرسەتەى تر دەدەن بۆ ناو دروستەكانىيان، كەرتەكانىيان لەيەكجىادەبنەو ھەو گۆران لە ناواخنى فەرھەنگىياندا رپوودەدات، بەجۆرىك پۆلەرەگەزدىارىكردنى فەرھەنگىيان لە $V^0 + [Y]$ ھەو ھە بۆ $V^0 + [Y]$ دەگۆرپت، ھەروەك نواندى سىنتاكسىي (۵۲_ا) لە ھىلكارىي (۲۸_ا)داو (۵۳_ب) لە ھىلكارىي (۲۸_ب)دا دەرىدەخەن، بەو ھەش كەرتى يەكەمى كىردارەكە حوكمى بەركارى دەبىت و رېڭە بە تروپككردنى^{۳۶۵} دەدرىت (بروانە (۵۱_ج، ۵۲_ت، ۵۳_ت)و ھىلكارىي (۲۹))، ھەمبەر بەمە، دروستەى ئەو كىردارەنى رېڭەنادەن بەھوى كەرسەتەى ترەو كەرتەكانىيان لەيەكجىابكرىنەو ھەلۆھشاندىنەو ھى لىكسىمەكەيان رپوودات، كەرتى يەكەمىيان، نابىتە ئەلتەرناتىقى ئارگومىنتى ناوھكىي بەركار لەناو فرىزە كىردارىيەكەدا، بەلكو لەگەل كەرتى دووھدا پىكەو ھەك پرىدىكاتۆر/ ئارگومىنت_داواكەر گۆدەكەن، بەو ھەش دروستەكەيان بە يەكگرتووى دەمىننەو ھەو رېڭەنادەن كەرتى يەكەمىيان تروپككردىن (بروانە (۵۴_ت، ۵۵_ت)). لەلایەكى دىكەو، پىشبنىيدەكرىت ناوھ كىردارىيەكانى /ژىركردن، پاككردنەو/ لەبەرئەو ھى لە بنەرەتدا پەپرەوى ياساى فەرھەنگىي $V^0 + [Y]$ دەكەن، بۆيە فرىزى بەركارى ئەم

³⁶⁴ بۆ دەستخستنى نمونەى زياتر لەبارەى جىابوونەو ھەو جىانەبوونەو ھى كەرتى يەكەمى كىردارى لىكدرائەو، بروانە: محەمەد عومەر عەول (۲۰۰۱ : ۹۲-۱۰۰)

³⁶⁵ ئازاد ئەحمەد حەسەين (۲۰۰۹ : ۱۱۶) بۆچوونى وايە "دىاردەى ھىنانەپېشەو ھى كەرتى يەكەمى كىردارە لىكدرائەكان، تايبەتە بەو كىردارەنى كە بە ياساى پۆلى بابەتەنى بەركار دارپىزراون، بەمەرجىك بە قوناعى واتا خواستندا نەپۆشستبن" بۆ زانىارىي لەبارەى ئەو كىردارەنى بەپىي ئەو ياساى دارپىزراون، بروانە: سەرچاھى پېشوو، ۳۲.

رستانه ترۆپککردنی سه‌رپشکییان تیدا رووده‌دات (بروانه (ج_٥٤، ج_٥٥))، ئەمه‌ش به‌خشکه‌یی ئەوه ده‌رده‌بریت، که ناتوانریت که‌رتی یه‌که‌می ئەم کردارانه له دروسته‌ی لیکسیمه‌که بترازینرین و جارێکی دیکه سینتاکسیانه گۆکردنی به‌رکاریان هه‌بیت، چونکه ئارگومینته ناوه‌کییه‌که، پێویستی ئەم کردارانه تێرده‌کات، بۆیه ریگه‌نادریت له هه‌مان کاتدا دوو فریزی به‌رکاری راسته‌وخۆ بۆ کرداره‌که له‌ئارادابیت، ئەمه‌ش له‌مپه‌ری سینتاکسیی و واتایی بۆ ترۆپککردنی که‌رتی یه‌که‌میان دروسته‌کات، بروانه (ج_٥٤، ت_٥٥) و به (ج_٥٤، ج_٥٥) به‌راوردیانکه.

هیلکاری (١_٢٨)

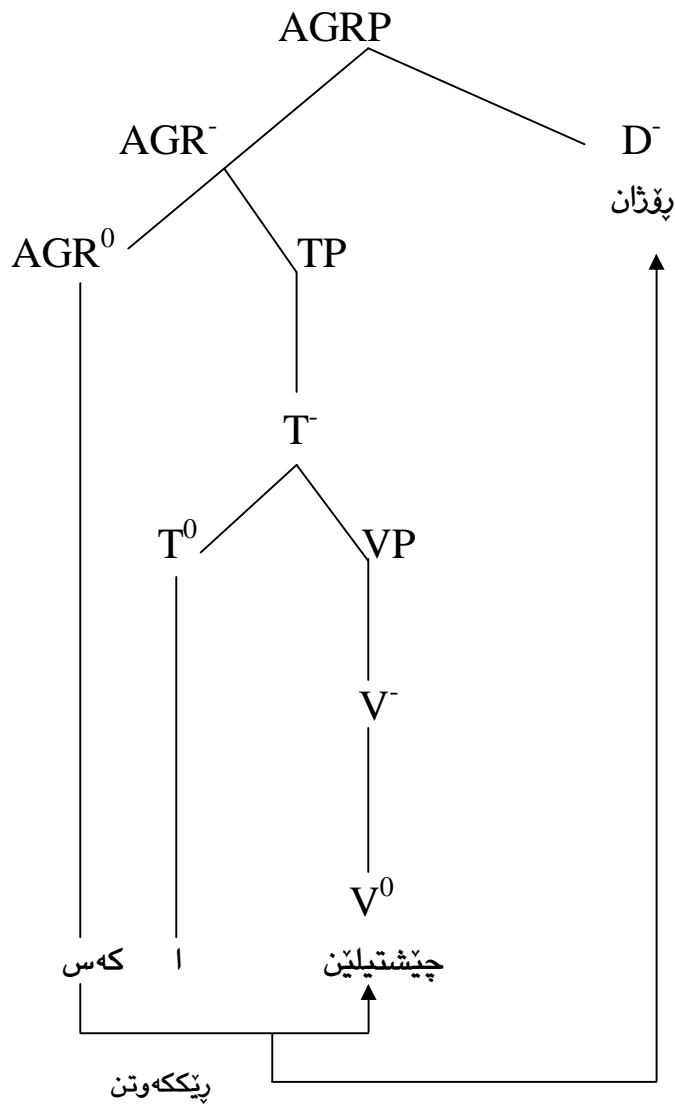

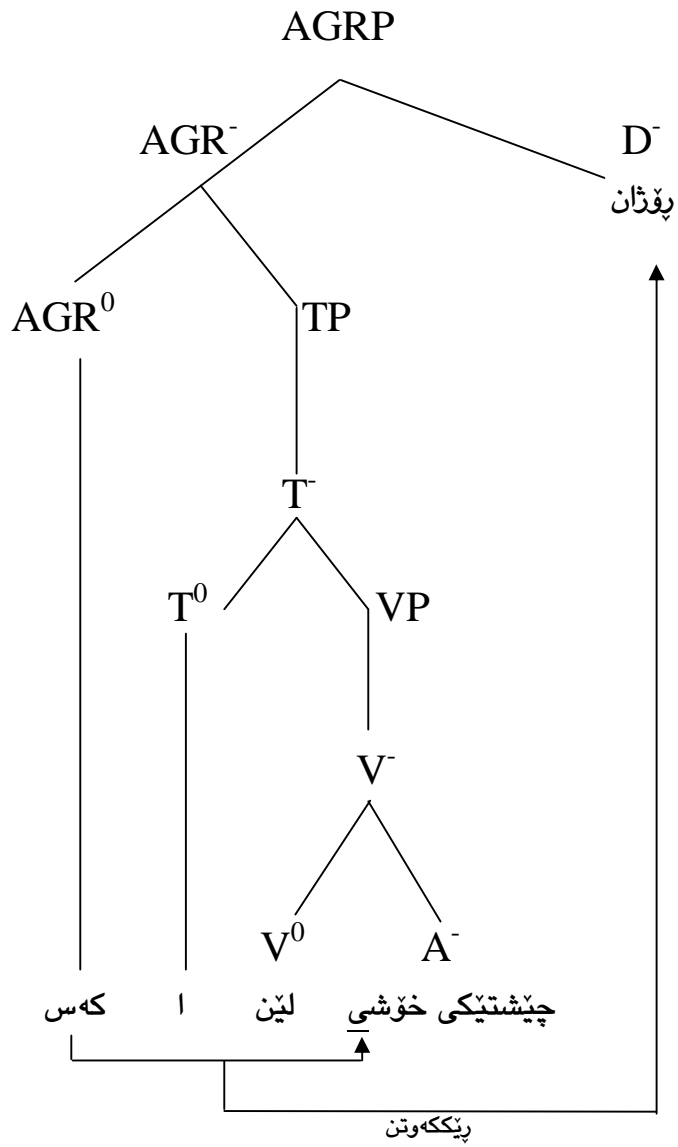

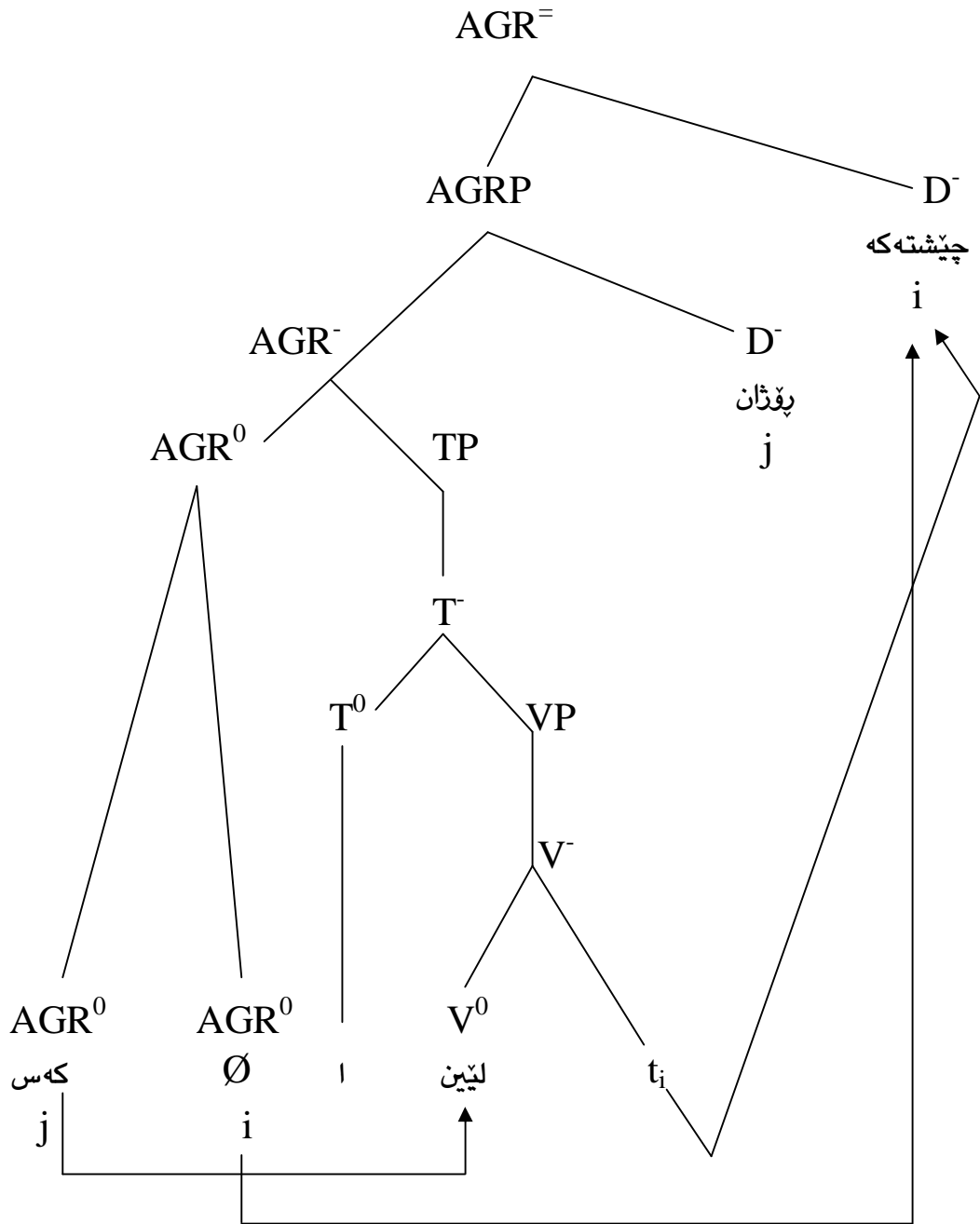

ئەنجام

لېكۆلېنەۋەكە بەم ئەنجامانەى خوارەۋە گەشتوۋە:

۱. بەپىي شىكردنەۋە بەلگەھىنانەۋەكانى لېكۆلېنەۋەكەۋ ئەۋ ئەنجامانەى لە خالەكانى دواتردا دەرئىنەۋە، توخمە فەرەنگىيەكان پىكھاتە بە پىكھاتە (پىكھاتەى يەك و دوو و سى) لە فەرەنگەۋە پىشنىازدەكرىن، ھەرىكەشيان لە فۆرمى جىاي ۋەك پىش_فريزو فريزو رستەدا دەنوئىرىن، بەۋەش بۆ ھەر توخمىكى فەرەنگىي، بەپىي زانىارىيە سىنتاكسىيە تىدا گەنجراۋەكانى، پىشبنىي بەرەمھىنانى زياتر لە پىژدەھەكان لىدەكرىت، كە دواتر بەپىي نواندن و جىكەۋتەكانيان، بىرپار لە جۆرو ئاستى نواندە سىنتاكسىيەكانيان دەدرىت. لەۋ پوۋەۋە: (۱) پۆلەرەگەزى ناو N^0 (ناۋە پوۋتەكان Bare nouns)، لە ناۋاخنىاندا پەيوەست بە نواندەكانىانەۋە زانىارىي زياتريان لە خۆياندا ھەلگرتوۋە: (ا) بەپىي زانىارىي خراۋەپوۋى سىنتاكس، گۆكردنى سىنتاكسىيانەى فريزى دىارخەرىي DP يان دەبىت. (ب) بەھۆى ھەبوۋنى فىچەرى ئاۋەلكردارىيەۋە، لە چوارچىۋەى فريزى كردارىيدا نواندى AdvP يان دەبىت. (۲) ئاۋەلناۋ A^0 ، لەۋ پوۋەۋە، كە توخمى فەرەنگىي پىژدەسازدەرەۋ بەتەنھا گۆكردنى نىيە، واتە لە پىژسەى بەسىنتاكسبوۋنەكەيدا بە تەۋاۋكەرەكەيەۋە لە A^0 ھەۋە دەبىت بە A^- . ئاۋەلناۋەكە بەپىي زانىارىيە سىنتاكسىيەكەى، نواندن و شكانەۋەى جىاۋازى دەبىت و توخمەكە ھەردوۋ پىژدەى ناۋەندى (پىش_فريز/ دەستەۋاژىلە، فريز/ دەستەۋاژە) بەرەمدەھىنىت. وپراى ئەۋەش، بەپىي جىكەۋتەى سىنتاكسىي، توخمەكە گۆكردنى سىنتاكسىيانەى ئاۋەلكردارى ھەيە. (۳) كردارى فەرەنگىي V^0 ، توخمى فەرەنگىي پىژدەسازدەرە، بۆيە سەرى پىژمانىي و پىرىدىكاتۆرە، پەيوەست بە زانىارىي ناۋاخنەكەيەۋە، دەبىتە بنچىنەى بەرەمھىنانى فريزى كردارىي VP بە گشت جۆرەكانىيەۋە، واتە ئەۋ فريزە كردارىيانەى، فۆرمدارپشتنە فەرەنگىيەكانيان جىاۋازە. بۆ ئەۋەش (ا) كردارە فەرەنگىيەكە V^0 ، پاش ھەلاۋىركردنى تەۋاۋكەرە پىدانى دۆخى ئەكوزەتىقىي، ئەۋەى بەپىي پىساي دوپەلكى بەرەمىدىنىت، جۆرىكى دىكەى كردار دەبىت، كە بە كردارى سىنتاكسىي V^- دادەنرىت. بەۋەش كردارى سىنتاكسىي، نواندى سىنتاكسىيانەى كردارە فەرەنگىيەكەيەۋە بە تەۋاۋكەرەكەيەۋە نواندى V^- ى ھەيە، ئەۋىش بەۋىپىيەى، كردارەكە بە تەۋاۋكەرەكەيەۋە دىتە سىنتاكس/ فريزى كردارىيەۋە، نەك بە تەنھا. (ب) كردارە سىنتاكسىيەكەش پىرىدىكاتۆرى سىنتاكسىي دروستدەكات، كە نواندىكى جىاي كردارە فەرەنگىيەكەيە، ھەربۆيە لە پۆلەرەگەزدىارىكردنى سىنتاكسىيدا تەۋاۋكەرىكى سىنتاكسىي بۆ خۆى ھەلاۋىردەكات و دۆخى پىژمانىشى پىدەدات. لەمىروەشەۋە، لەبەرئەۋەى لە لېكۆلېنەۋەكەدا قۇناغى پاش_فەرەنگىي/ پىش_سىنتاكسىي دىارىكراۋە، بۆيە فريزى كردارىي V^- ۋەك فريزىكى فەرەنگىي، بە تەۋاۋكەرەكەيەۋە دەچىتەناۋ پىكھاتەى (۳) ھەمەۋە (رەگ سەرى پىژمانىي

فریزی کرداریه)، بهمهش ده بیته ویسته فرههنگیه که له لایهک په یوه ست به پوله ره گه زدیاری کردنی فرههنگیه و له لایهکی دیکه شه وه په یوه ست به سینتاکسه وه له پیکهاته کانی (۱، ۲) دا جیه جیبو ویته. (پ) کرداری سینتاکسی V^- ، وهک ته واوکه ری سینتاکسی کرداری تافدار گوده کات، به وهش T^- ده بیته ناستیکی جیای نواندنی کردار، که توانای هه لایویر کردنی ئارگومینتی دهره کی هه یه و له پپی ئه گریمینته وه دۆخی ریزمانی نۆمینه تیقی پیده دات. (ت) کردار جیاواز له سهره فرههنگیه کانی دیکه، له پوله ره گه زدیاری کردنه فرههنگیه که یدا، زیاتر له نواندنیکی هه یه، به وهش له ناو پرۆزه ی کرداره کاندایا به پپی ریساکانی پرۆزه سازدان و پرۆزه سازدانی فراوانکراو، سهره دۆخده ره کان په یوه ست به جوری ته واوکه ره کانیا نه وه ده گورپین، ئه مهش واده کات زیاتر له نواندنیکی سینتاکسیان هه بیته. به تایبهت له زمانی کوردییدا، دۆخه کان به پپی ناستی نواندنی کردار ده گورپین، بۆ نمونه دۆخی ئه کوزه تیقی له لایه ن ره گی کردارو کرداری سینتاکسی، دۆخی نۆمینه تیقییش له لایه ن کرداری تافداره وه ده ریته، ئه مهش ده ریده خات، له کوردییدا کردار دوو جور دۆخی تیدایه، یه کیکیان له V^0 و V^- داو ئه وی دیکه شیان له T^- دا، واته له شکانه وهی کرداره که دا ده به خشیت، ئه مهش به لگه یه بۆ ئه وهی، له شکانه وه کاندایا جوری دیکه ی دۆخ دیته ئاراهه.

۲. ئاوه لکرداره فرههنگیه کان Adv^0 ، ژماره یان که م و سنورداره، بۆیه پوله ره گه زه کانی دیکه ی وهک (A^0, N^0) هکان په یوه ست به هه بوونی هه ردوو مه رجی سیمانتیکی و سینتاکسیه وه تیداندا، که ئه وانیش هه بوونی واتای ئاوه لکرداری و جیکه وته ی سینتاکسیه، وهک ئه لته رناتیقی بۆ نواندنی سینتاکسیانیه ی ئاوه لکردار ده خرینه گه رو که موکورتی فرههنگیان پی پرده کریته وه.

۳. بیروکه ی پریدیکات و پریدیکاتور په یوه ست به هه لایویر کردنی ئارگومینتی ناوه کی و دهره کیه وه، له گه ل بۆچوونه کانی دروسته ی ئارگومینتدا په یکالی یه ک نیین، ئه مهش بۆ ئه وه ده گه ریته وه، که (ا) له دروسته ی ئارگومینتدا، پرکردنه وهی هه ردوو جیکه وته ی ئارگومینتی ناوه کی و دهره کی به هوی کرداره وه جیه جیده کریته، له کاتیکدا نمونه کانی لیکۆلینه وه که ئه وه ده سه لمینن، که به رکار ئارگومینت_داواکراوی ناوه کی پریدیکاتورو بکه ریش ئارگومینت_داواکراوی دهره کی پریدیکات / VP پیکده هینیت، واته کردار له دوو نواندنی جیادا هه لایویرده کات. (ب) به پشتبهستن به خالی (ا)، بیروکه ی پریدیکات و پریدیکاتور کراونه ته سه نگی محهک بۆ دیاری کردنی ناستی نواندنی جیای کرداره کان، که خویان له V^0 ، V^- ، T^- دا ده بیننه وه.

۴. شیکردنه وهی داتاگان له باره ی رسته ی ئالۆزیشه وه ئه وه به دهسته وه ده دن، که: (ا) نواندنیکی پاش_رسته ییه و له رووی واتای و سینتاکسیه وه له توخمه فرههنگیه کانه وه پیشنیازده کرین، چونکه ناواخنی فرههنگیه کرداره که بریار له دروسته که ده دات و پرۆزه ی رسته ی ئالۆز

بەرھەمدەھىيىت، بەۋەش رىستەي ئالۋز دەبىتتە بەرھەمى نواندىنى سىنتاكسىيەنى كىردار. (ب) رىستەي ئالۋز بەھۋى پارتىكلەكانى (بۈيە، كە، چونكە، لەبەرئەۋەي، ...ھتد) ەۋە بونىاتدەنرېت، واتە ئەم پارتىكلانە، مەرجى لەئارادابوونو پوودانى دروستەي ئەمجۆرە رىستەيە تىردەكەن. بەۋەش پارتىكلەكان ەك ھەر سەرىكى دىكە، بەھۋى پۆلەرگەزدىارىكىردنى فەرھەنگىيانەۋە ناواخنەكەيان دەردەخرىت. بەپىي ئەمەبىت، سەرى ئەركىي C، تەۋاۋكەرىكى سىنتاكسىيە لەجۆرى رىستە بۆ خۆي ھەلاۋىردەكات. ۵. دروستەي مۆرفوسىنتاكس، پەيۋەست بە ھەلاۋىركردنى واتايىو سىنتاكسىيەشەۋە نواندىكى پاش_رىستەي پىرۆژە سىنتاكسىيە رىستەيەكانە، بۈيە لە دروستەي پوۋكەشدا پوودەدات و مەۋداكەشى رىساي پىرۆژەسازدانى فراۋانكراۋە بەھۋى سەرىكى ئەركىي ەك رىككەۋتەنەۋە بەرھەمدىت، بەپىچەۋانەشەۋە ھەنگاۋەكانى رىساي پىرۆژەسازدان، نابنە رىوشوۋىن و مىكانىزمى بونىاتنانى پىرۆژەي مۆرفوسىنتاكس، چونكە كىردارەكە ھەمان ئەۋ پىرۆژەيە دەنويىت، كە لە دروستەي ئارگومىنتى كىردارەكەۋە كەۋتوۋتەۋە. دروستەي مۆرفوسىنتاكس ھاۋشىۋەي سىنتاكس پىرۆژەي رىككەۋتەنەۋە مۆرفىمى رىككەۋتن ھوكمىدەكات، بەۋپىيەي نىشانەكانى رىككەۋتن، پەيكالىي و ەكەيكى نيۋان ھەردوۋ پىرۆژەكە پەيۋەست بە پۆلەرگەزو دۇخو پارامىتەرەۋە مسۆگەردەكەن.

۶. ترۆپك لىكەۋتەي ياسايەكى جولاندنە بەپىي زانىارىي ئاخىۋەرى زمانى كوردىي، ئەۋىش ئەۋ زانىارىيە دەگرىتەۋە، كە ئاخىۋەر لە سىنتاكسى زمانى كوردىيەۋە ھەلپىنجاۋە، لەۋ پوۋەشەۋە، لەبەرئەۋەي ترۆپك بەكارھىنانىكى تاكلايەنانەي سىنتاكسەۋ بەشىكە لە دارىشتەي فەرھەنگى ئاۋەزىي تاك، ئاخىۋەرى زمان پەيۋەست بە زانىارىيە سىنتاكسىيە گىشتىيەكانەۋە بەرھەمدەھىيىت. واتە خۇدى ترۆپكەكە، گواستەۋەيەكى سەرىشكىيەۋ ئاخىۋەر لەسەر ترۆپكىكى خورتىي گىشتىي بەرھەمدەھىيىت. ھەرۋەھا دروستەي ئەمجۆرە نواندەن، پاش_رىستەيەۋ ئەمىش ھاۋشىۋەي دروستەي رىستەۋ مۆرفوسىنتاكس مۆرفىمەكانى رىككەۋتن بەرھەمدەھىيىت و ھوكمىدەكات. شاينى گوتنىشە (ا) بەپىي ئەۋ ئاراستەيەي نامەكە كارى پىكردوۋە، ترۆپك پەيۋەستە بە پىكھاتەكانى ناۋ رىستەۋە، نەك خۇدى رىستەكان، ئەۋىش بەۋپىيەي، ترۆپك لەناۋ دروستەي فرىزەكاندا پوودەدات، نەك لە رىستەدا. (ب) ئەگەرچى كەرتى يەكەمى كىردارە لىكدرارەكان بەشىكى فەرھەنگىي كىردارەكەن و زانىارىي زانراۋو پىشېبىنيكراۋن، كەچىي بەترۆپكەكرىن و بەبى رىككەۋتن بۆ تىئاخنىنى زانىارىي نوي، لە كەرتى دوۋەمى كىردارەكە دوردەخرىنەۋە/ جىادەكرىنەۋە.

سەرچاوه گان

به زمانى كوردى:

— كتيب:

۱. ئازاد ئەحمەد حسەين (۲۰۰۹)، سینتاكسى كىردارى لىكدرارو له شیوه زارى هه ورامیدا، له بلاوكراوه كانى مه لبه ندى رۆشنبرى هه ورامان، چاپخانه ی یاد، (ب.ش).
۲. ئەوپه حمانى حاجى مارف (۱۹۷۹)، پیزمانى كوردى، مۆرفۆلۆژى_ناو، به رگى يه كه م، به شى يه كه م، چاپخانه ی كۆپى زانىارى عىراق، به غدا.
۳. _____ (۱۹۹۸)، پیزمانى كوردى، وشه سازى_ ژماره و ئاوه لكردار، به رگى يه كه م، به شى چواره م، ده زگای رۆشنبرى و بلاوكردنه وه ی كوردى، به غدا.
۴. _____ (۲۰۰۰)، پیزمانى كوردى، وشه سازى_ كىردار، به رگى يه كه م، به شى پینجه م، چاپى يه كه م، ده زگای چاپ و په خشى سه رده م، سلیمانى.
۵. تالیب حوسین عالى (۲۰۱۴)، زانستى زمان و زمانى كوردى، چاپى يه كه م، چاپخانه ی پۆژه لات، هه ولیر.
۶. حاتەم و لیا محەمەد (۲۰۰۹)، په یوه ندىیه رۆنانییه كانى نواندنه سینتاكسىیه كان، چاپى يه كه م، ده زگای توپزینه وه و بلاوكردنه وه ی موكریانى، چاپخانه ی خانى، دهۆك.
۷. دلیر صادق كانبى (۲۰۱۵)، تیۆرى بارگه خستى و پۆنانى رسته، چاپى يه كه م، چاپخانه ی موكریانى، هه ولیر.
۸. سازان زاھیر سه عید (۲۰۱۳)، پیزی مۆرفیمه دارپیزه كانى بچووكردنه وه و ناسكى له سازکردنى وشه ی نویدا، له بلاوكراوه كانى ئەكادیمیای كوردى، چاپخانه ی حاجى هاشم، هه ولیر.
۹. سه باح ره شید قادر (۲۰۰۹)، هه ندى لایه نى پیزمانى ده سه لات و به ستنه وه (GB) له زمانى كوردیدا، له بلاوكراوه كانى ئەكادیمیای كوردى، چاپخانه ی حاجى هاشم، هه ولیر.
۱۰. شیلان عومەر حسەين، (۲۰۱۲)، په یوه ندىی سینتاكس و سیمانتيك له پیزمانى كوردیدا، كۆلیژی زمان، زانكۆی سلیمانى.
۱۱. عەبدولجەبار مستەفا مەعروف (۲۰۱۰)، دروسته ی فریز له زمانى كوردیدا، له بلاوكراوه كانى مه لبه ندى كوردۆلۆجى، سلیمانى.
۱۲. عەبدولواھید موشیر دزەبى (۲۰۱۳)، رسته سازى رۆنانكارى و گویزانە وه، چاپى يه كه م، له بلاوكراوه كانى ناوه ندى ئاویر بۆ چاپ و بلاوكردنه وه، هه ولیر.
۱۳. عەبدوللا حوسین ره سول (۲۰۰۵)، پوخته يه كى وردى رسته سازى كوردى، هه ولیر.

۱۴. _____ (۲۰۱۴)، ناکردن له کوردیدا، چاپی یه کهم، چاپخانه ی هیڤی، هه ولیر.
۱۵. کاروان عومەر قادر (۲۰۰۸)، رسته ی باسمنه ند له زمانی کوردیدا، چاپی یه کهم، چاپخانه ی تیشک، له بلاوکراوه کانی مه لبه ندی کوردۆلۆجی، سلیمانی.
۱۶. کۆمه لێک زمانه وان (۲۰۰۹)، مۆدیله و مۆدیله کانی ریژمان، و: محهمه دی مه حوی، چاپخانه ی رهنج، سلیمانی.
۱۷. محهمه د ره زای باتینی (۱۹۹۳)، ئاوړپکی تازه بو سه ر ریژمان، و: حه سه نی قازی، سوید.
۱۸. محهمه د مه عروف فه تاح، سه باح ره شید قادر (۲۰۰۶)، چه ند لایه نیکی مۆرفۆلۆجی کوردی، به شی پوونا کبیری، چاپخانه ی پوون، سلیمانی.
۱۹. محهمه د مه عروف فه تاح (۲۰۱۰)، لیکۆلینه وه زمانه وانیه کان، چاپی یه کهم، چاپخانه ی رۆژه لات، ده زگای توژیینه وه و بلاوکردنه وه ی موکریان، هه ولیر.
۲۰. محهمه دی مه حوی (۲۰۰۱)، زمان و زانستی زمان، ده زگای چاپو په خشی سه رده م (۱۰۴)، به رگی یه کهم، سلیمانی.
۲۱. _____ (۲۰۰۱)، رسته سازی کوردی، زانکۆ سلیمانی.
۲۲. محهمه د مه حوی و نه رمین عومەر (۲۰۰۴)، مۆدیله ریژمانی کوردی، له بلاوکراوه کانی هه فته نامه ی سلیمانی نوێ (۳۲)، چاپخانه ی ژیر، سلیمانی.
۲۳. محهمه دی مه حوی (۲۰۰۶)، ئاوه زداریی و ریژمانی ناوه رۆک_وابه سته، زانکۆ سلیمانی.
۲۴. _____ (۲۰۰۸)، فۆنه تیک و فۆنۆلۆژی، به رگی یه کهم، زانکۆ سلیمانی.
۲۵. _____ (۲۰۰۸)، فۆنه تیک و فۆنۆلۆژی، به رگی دووه م، زانکۆ سلیمانی.
۲۶. _____ (۲۰۱۰)، مۆرفۆلۆژی و به یه کداچوونی پیکهاته کان مۆرفۆلۆژی کوردی، زانکۆ سلیمانی، به رگی یه کهم، سلیمانی.
۲۷. _____ (۲۰۱۱)، بنه ماکانی سینتاکسی کوردی، به رگی یه کهم، چاپخانه ی په یوه ند، سلیمانی.
۲۸. محهمه دی مه حوی، کاروان عومەر قادر، شیلان عومەر حسین (۲۰۱۰)، دروسته ی کردار_بنه ماو دیارده، زانکۆ سلیمانی، سلیمانی.
۲۹. نه ریمان عه بدوللا خۆشناو (۲۰۱۲)، ریژمانی کوردی (کرمانجی ناوه راست و کرمانجی سه روو)، چاپی یه کهم، چاپخانه ی رۆژه لات، هه ولیر.
۳۰. وریا عومەر ئەمین (۲۰۰۴)، چه ند ئاسۆیه کی تری زمانه وان، به رگی یه کهم، چاپی یه کهم، بلاوکراوه ی ئاراس، چاپخانه ی وه زاره تی په روه رده، هه ولیر.

۳۱. _____ (۲۰۱۶)، پېژمانی کاری زمانی کوردی، بلاوکراوه کانی ئەکادیمیای کوردی، چاپخانهی زانکۆی سه‌لاحه‌دین، هه‌ولێر.
۳۲. یوسف نوری محهمه‌ده‌مین (۲۰۱۵)، پسته‌ی لیکدراو له زمانی کوردیدا به‌پێی یاساکانی گۆیزانه‌وه، ده‌زگای چاپ و په‌خشی نارین، هه‌ولێر.

ب- نامه‌ی زانکۆیی (بلاونه‌کراوه):

۳۳. ئارام ره‌شید مه‌جید (۲۰۱۶)، دروسته‌ی کرداری فهره‌نگی له فریزی کرداریدا، نامه‌ی ماجستیر، سکۆلی زمان/ فاکه‌لتی زانسته‌ مرۆڤایه‌تییه‌کان، زانکۆی سلێمانی.
۳۴. ئازاد ئەحمه‌د حسین (۲۰۰۱)، ئهرکی ئەدقێرێل له فراوانکردنی فریزی کاریدا، نامه‌ی ماسته‌ر، کۆلیژی زمان، زانکۆی سلێمانی.
۳۵. ئاوات سالح قادر (۲۰۱۵)، پیکه‌وتنی سینتاکسی له زمانی کوردیی و فارسییدا، نامه‌ی ماسته‌ر، کۆلیژی زمان، زانکۆی سلێمانی.
۳۶. ئومید به‌رزان برزو (۲۰۱۰)، مۆرفۆسینتاکس و دروسته‌کانی له شیوه‌زاری خانه‌قیدا، نامه‌ی دکتۆرا، کۆلیژی زمان، زانکۆی سلێمانی.
۳۷. ئەبوبه‌کر عومه‌ر قادر (۲۰۰۳)، به‌راوردیکی مۆرفۆسینتاکسی له زمانی کوردی و فارسییدا، نامه‌ی دکتۆرا، کۆلیژی زمان، زانکۆی سلێمانی.
۳۸. بڕوا ره‌سول ئەحمه‌د (۲۰۱۱)، دۆخ له زمانی کوردیدا، نامه‌ی ماسته‌ر، فاکه‌لتی زانسته‌ مرۆڤایه‌تی و کۆمه‌لایه‌تییه‌کان، زانکۆی کۆیه.
۳۹. پێشپه‌وه‌ سه‌له‌ح عه‌لی (۲۰۱۵)، یاسا مۆرفۆفۆنۆلۆجییه‌کان له دارشته‌ی مۆرفۆسینتاکسدا، نامه‌ی ماجستیر، سکۆلی زمان/ فاکه‌لتی زانسته‌ مرۆڤایه‌تییه‌کان، زانکۆی سلێمانی.
۴۰. تارا موحسن قادر (۲۰۰۴)، جیناۆ: لیکدانه‌وه‌یه‌کی نوێ له زمانی کوردیدا (به‌که‌ره‌سته‌ی دیالیکتی خواروو)، نامه‌ی ماجستیر، کۆلیژی زمان، زانکۆی سلێمانی.
۴۱. تارا موحسن قادر (۲۰۱۱)، زمانی کوردی و مینیمال پڕۆگرام، نامه‌ی دکتۆرا، کۆلیژی زمان، زانکۆی سلێمانی.
۴۲. تالیب حوسین عه‌لی (۱۹۹۸)، هه‌ندێ لایه‌نی په‌یوه‌ندی نیوان پسته‌ و اتا له کوردیدا، نامه‌ی دکتۆرا، زانکۆی سه‌لاحه‌دین.
۴۳. دیار عه‌لی که‌مال که‌ریم (۲۰۰۲)، رێزمانی کوردی روانگه‌یه‌کی به‌ره‌مه‌پێنان و گۆیزانه‌وه، نامه‌ی ماجستیر، کۆلیجی په‌روه‌رده، زانکۆی سه‌لاحه‌دین. هه‌ولێر.

٤٤. شليڙ رهسول محمهد بهرزنجي (٢٠٠٤)، ياساڪاني دارشٽني لارپستهي ديارخهري له زماني كورديدا، نامهي دكتورا، كوليڙي ئاداب، زانكوي سهلاحهدين.
٤٥. شنه جهبار فهتاح (٢٠٠٦)، ئاوهلئاو وهك كه رهستهي فرههنگي وسينٽاكسي له شيوهزاري ههوراميدا، نامهي ماجستير، كوليڙي زمان، زانكوي سليماني.
٤٦. طه رهحيم رهشيد (٢٠١٥)، پوناني فريز له زاري كرمانجبي ناوهراستو كرمانجبي ژورودا، نامهي ماجستير، سڪولي زمان / فاكهلتى زانسته مرؤفايهتبييهكان، زانكوي سليماني.
٤٧. عرفان مستهفا حمه رحيم (٢٠٠٣)، رستهي ئاويته له زاري سليماني و ههوراميدا، نامهي ماجستير، كوليڙي زمان، زانكوي سليماني.
٤٨. عهبدولجهبار مستهفا مهعروف (٢٠٠٩)، دروستهي رستهي ئالوز له زماني كورديدا، نامهي دكتورا، كوليڙي زمان، زانكوي سليماني.
٤٩. عهبدوللا حوسين رهسول (١٩٩٥)، مورفيمه ريزمانبييهكاني كار، نامهي دكتورا، كوليڙي ئاداب، زانكوي سهلاحهدين.
٥٠. ثيان سليمان حاجي (٢٠٠١)، ريڪكهوتن له شيوهي ژورودي زماني كورديدا، نامهي ماجستير، كوليڙي ئاداب، زانكوي سهلاحهدين، ههولير.
٥١. _____ (٢٠٠٧)، كه رهسه بهتالهكان له روانگهي تيوري دهسهلاتو بهستنهوه ((شيوهزاري كرمانجبي سهروو))، نامهي دكتورا، كوليڙي زمان، زانكوي سهلاحهدين، ههولير.
٥٢. كهوسهر عهزبز ئهحمهد (١٩٩٠)، بيردوزي مورفيمو ههندي لايهني وشهسازي كوردي، نامهي ماجستير، كوليڙي ئاداب، زانكوي سهلاحهدين.
٥٣. گونا عومهر عهبدولا (٢٠١٣)، دروستهي زانباريي له زماني كورديدا، نامهي ماجستير، كوليڙي زمان، زانكوي سليماني.
٥٤. محمهد عومهر عهول (٢٠٠١)، دابهشبووني كرداري ليكدراو له پرووي دارشٽنو ئهركهوه_له كرمانجبي خواروودا، نامهي ماجستير، كوليڙي زمان، زانكوي سليماني.
٥٥. _____ (٢٠٠٨)، كردهي تهواوكردن له كرمانجبي خواروودا، نامهي دكتورا، كوليڙي زمان، زانكوي سليماني.
٥٦. محمهد مهجيد سهعيد (٢٠١٥)، فرههنگو پرؤسهي بهليكسييمبون، نامهي ماجستير، سڪولي زمان، زانكوي سليماني.
٥٧. نازهنين جهلال ئهحمهد (١٩٩٥)، رسته له پرووي دارشٽنهوه له زماني كورديدا، نامهي ماجستير، كوليڙي پهروهرده، زانكوي بهغدا.

۵۸. نەرمين عومەر ئەحمەد، (۲۰۱۰)، بەبەرھەمى لە مۆرفۆلۆژىي كوردىدا، نامەى ماستەر، كۆلىژى
زمان، زانكۆى سلېمانى.

پ- گۆفار:

۵۹. ئازاد ئەحمەد حسەين (۲۰۱۲)، ياساى گواستنەوہى كۆپىكردن لە سینتاكسى زمانى كوردىدا۔
شيۆەزارى سلېمانى، گۆفارى زانكۆى كۆيە، ژمارە (۲۲).

۶۰. ئازاد ئەحمەد حسەين (۲۰۱۲)، ياساكانى گواستنەوہ بەگشتى لە شيۆەزارى سلېمانىدا، گۆفارى
زانكۆى سلېمانى، ژمارە (۳۴).

۶۱. ابوبكر عمر قادر (۲۰۰۷)، پارتىكل لە زمانى كوردى دا، گۆفارى زانكۆى سلېمانى، ژمارە (۲۲).

۶۲. بەكر عومەر عەلى، ئازاد ئەحمەد حسەين (۲۰۱۲)، تېپروانىنىكى نوي بۆ رستەى ئالۆز، گۆفارى
زانكۆى كۆيە، زانكۆى كۆيە، ژمارە (۲۵).

۶۳. سازان زاھير سەعيد (۲۰۱۵)، مۆرفۆلۆژىي بچووكردنەوہى ناو و پېگرەكانى، گۆفارى زانكۆى
سلېمانى، ژمارە (۴۶).

۶۴. عەبدولجەبار مستەفا مەعروف، كاروان عومەر قادر (۲۰۱۱)، كارىگەرىي فەرھەنگ لە بنياتى
دروستە سینتاكسىيەكاندا، گۆفارى الأستان، جامعة بغداد، العدد (۱۸۶).

۶۵. عەبدولجەبار مستەفا مەعروف (۲۰۱۲)، ئاوہلكردار لە فەرھەنگ و سینتاكسى زمانى كوردىدا،
گۆفارى زانكۆى كۆيە، ژمارە (۲۴).

۶۶. _____ (۲۰۱۳)، نواندى زانىارىيە زگماكييەكان و دروستەى فۆرمە گۆراوہكان،
گۆفارى زانكۆى سلېمانى۔ بەشى B، ژمارە (۳۸).

۶۷. _____ (۲۰۱۴)، زانىارىيە زمانىي و پېرەوى نيشانەكردن لە زمانى كوردىدا، گۆفارى
زانكۆى سلېمانى۔ بەشى B، ژمارە (۴۵).

۶۸. _____ (۲۰۱۷)، پارامېتەرى سەرى رېزمانىي لە زمانى كوردىي و فارسىيدا، گۆفارى
زانكۆى گەرميان، بەرگى (۱)، ژمارە (۱۲).

۶۹. كوردستان موكرىانى (۱۹۸۰)، جۆرەكانى رستە لە زمانى كوردىدا، گۆفارى زانكۆ، بەرگى
شەشەم، ژمارە (۱)

۷۰. محمود فتح الله (۲۰۱۷)، لايەنى جياوازى و ليكچوونى كاتەگورى تېنس، ئەسپىكت و موود لە
كوردى و زمانەكانىترى وەك ئىنگلىزى و يابانىدا، گۆفارى زانكۆى راپەرپىن، تايبەت بە كۆنفرانس،
سالى چوارەم، ژمارە (۱۳).

۷۱. محمەد مەعرووف فەتاح (۲۰۰۱)، زمانه‌وانی و فەرھەنگسازى و دەولەمەندکردنى دەروازو فەرھەنگیەکان، گۆڤارى نووسەرى نۆی، ژماره (۱۹).

بەزمانى عەرەبىي:

۷۲. احمد عزوز (۲۰۰۲)، اصول تراثية في نظرية الحقول الدلالية، دمشق، سوريا.

بەزمانى ئینگلیزى:

73. Aarts, B. (2001), English Syntax and Argumentation, Second Edition, Palgrave.
74. AARONS, D. (1994), ASPECTS OF THE SYNTAX OF AMERICAN SIGN LANGUAGE, Doctor of Philosophy, BOSTON UNIVERSITY.
75. AHMED, A. (2016), CASE IN STANDARD ARABIC: A DEPENDENT CASE APPROACH, DEGREE OF DOCTOR OF PHILOSOPHY, YORK UNIVERSITY, TORONTO, ONTARIO.
76. Akaruese, Ch. U. TOPICALIZATION AND PASSIVISATION IN THE ENGLISH LANGUAGE,
<https://www.ajol.info/index.php/jrhr/article/view/119695/109155>
77. BAKER, M. (2004), Lexical Categories Verbs, Nouns, and Adjectives, CAMBRIDGE STUDIES IN LINGUISTICS, CAMBRIDGE UNIVERSITY PRESS.
78. Baker, A. & Hengeveld, K. (2012), Linguistics, first published, WILEY BLACKWELL.
79. Black, CH. (1998), A step -by-step introduction to the Government and Binding theory of syntax, SIL - Mexico Branch and University of North Dakota.
80. Bobaljik, J. D. (1995), MORPHOSYNTAX: THE SYNTAX OF VERBAL INFLECTION, Massachusetts Institute of Technology.
81. Bussmann, H. T: Trauth, G. & Kazzazi, K. (2006), Routledge Dictionary of Language and Linguistics, Taylor & Francis.
82. Carnie, A, (2001), Syntax, Blackwell Publishers, Oxford.
83. CARNIE, A. (2011), MODERN SYNTAX, A COURSE BOOK, First publish, United States of America, Cambridge University Press.
84. Caruso, D. Z. (2011), In support of a DP-Analysis of Nominal Phrases in Croatian, University of Stuttgart.
85. Chomsky, N. (1982), Lectures on Government and Binding, The Pisa Lectures, Seventh edition, FORIS PUBLICATIONS, Dordrecht-Holland.
86. Chomsky, N. (1986a), knowledge of language: its nature, origin, and use, New York, praeger.
87. Chomsky, N. (1993), Lectures on Government and Binding, The Pisa Lectures, Seventh edition, FORIS PUBLICATIONS, Dordrecht-Holland.
88. Cook. V. & Newson, M. (1997), Chomsky's Universal Grammar, second edition, Blackwell Publishers.

89. Cook, V. & Newson, M. (2007), Chomsky's Universal Grammar, Third edition, Blackwell Publishing.
90. CRUSE, A. (2006), A Glossary of Semantics and Pragmatics.
91. Crystal, D. (2003) A dictionary of Linguistics and phonetics, 5th edition, Blackwell: Oxford.
92. Fattah, M. M. (1997), A Generative Grammar of Kurdish, Unpublished doctoral dissertation, university of Amsterdam.
93. FALK, J. S. (1978), LINGUISTICS AND LANGUAGE, Second Edition. Michigan State University.
94. Fromkin, V. & Rodman, R (1988), An Introduction to LANGUAGE, Fourth Edition, The Dryden Press, Saunders College Publishing.
95. Gibson, T. (2005), Psycholinguistics: Syntax II/
https://ocw.mit.edu/courses/brain-and-cognitive-sciences/9-59j-psycholinguistics-spring-2005/lecture-notes/0208_syntax_2.pdf
96. Haegeman, L. (1994), introduction to Government & Binding Theory, Second Edition, Blackwell Publishing.
97. Johnson, K. (2004), Introduction to Transformational Grammar, University of Massachusetts at Amherst.
98. Kang, D. (2005), Scrambling in Universal Grammar: an analysis of scrambling as optional movement in Korean and other languages, Institut fuer Linguistik/Anglistik der Universitaet Stuttgart, Doktors der Philosophie.
99. KATAMBA, F. and STONHAM, J. (2006), Morphology, 2nd edition.
100. Lieber, R. (2004), Morphology and Lexical Semantics, CAMBRIDGE UNIVERSITY PRESS.
101. Lieber, R. (2012), Introducing Morphology, 3rd printing, Cambridge Introducing to Language and Linguistics, CAMBRIDGE UNIVERSITY PRESS.
102. MATTHEWS, P. H. (2007), Oxford CONCISE DICTIONARY OF Linguistics, Second Edition, OXFORD UNIVERSITY PRESS.
103. Miller, J. (2002), An Introduction to English Syntax, Edinburgh University Press.
104. Munn, A. (2007), LIN 200 Notes on Empty Elements and Movement in syntax./ <https://msu.edu/course/lin/434/Psets/notes-on-movement.pdf>
105. Musabhiem, M. (2008), Case, Agreement and Movement in Arabic A minimalist Approach. The Degree of Doctor of Philosophy, School of English Literature Language and Linguistics, Newcastle University.
106. OKU, S. (1994), The Extended Projection Principle Effect in the Minimalist Approach./[https://eprints.lib.hokudai.ac.jp/dspace/bitstream/2115/33635/1/43\(1\)_PL127-154.pdf](https://eprints.lib.hokudai.ac.jp/dspace/bitstream/2115/33635/1/43(1)_PL127-154.pdf)
107. Ott, D. (2015), X-bar theory/ <http://artsites.uottawa.ca/dennis-ott/doc/Week-3.pdf>
108. Parker, F. & Riley, K. (2005), Linguistics for Non-Linguistics, Forth Edition, PEARSON.
109. Pierrehumbert, J. (1990), Phonological and Phonetic representation, Northwestern University.

110. Radford, A. (2004), English Syntax An Introduction, CAMBRIDGE UNIVERSITY PRESS.
111. Radford, A. & Atkinson, M. (2009), LINGUISTICS AN INTRODUCTION, SECOND EDITION, Cambridge University Press.
112. Radford, A. (2012), AN INTRODUCTION TO ENGLISH SENTENCE STRUCTURE, First published, CAMBRIDGE UNIVERSITY PRESS.
113. Scalise, S. (1986), GENERATIVE MORPHOLOGY, FORIS PUBLICATIONS Holland, U.S.A.
114. Steinberg, D. D. (1999), Psycholinguistics Language, Mind and World, A Longman paperback.
115. Sun, W. (2015), X-bar Theory, Peking University./
<http://59.108.48.12/lcwm/course/fs/lec/lec03.pdf>
116. sutherland, D. (2006), PHONOLOGICAL REPRESENTATIONS, PHONOLOGICAL AWARENESS, AND PRINT DECODING ABILITY IN CHILDREN WITH MODERATE TO SEVERE SPEECH IMPAIRMENT, The degree of doctor of philosophy, University of Canterbury.
117. Sutherland, D. & Gillon, G. (2005), Assessment of Phonological Representations in Children With Speech Impairment, University of Canterbury, Christchurch, New Zealand.
118. Tallerman, M. (1998), Understanding SYNTAX, Oxford University Press, New York.
119. Dalarna, H. (2006), X bar theory and Astandard Arabic./<https://www.diva-portal.org/smash/get/diva2:518280/FULLTEXT01.pdf>
120. Trask, R. L. & Stockwell, P. (2007), Language and Linguistics, The Key Concepts, Second Edition, Routledge.
121. WEKKER, H. & HWEGEMAN, L. (1996), A MODERN COURSE IN ENGLISH SYNTAX, ROUTLEDGE, London, New York.
122. Yule, G.(2006), The Study of Language, 3th edition, Cambridge.

بیگہی نہ لہ کترؤنیی:

123. <http://norbert.abelcorver.com/wp-content/uploads/2010/10/CorverLexicalCategoriesAndExtendedProjection.pdf>
124. <http://newstar.rinet.ru/~goga/biblio/johannessen/johannessen37.pdf>
125. <https://acasearch.files.wordpress.com/2015/03/extendingx-bartheorytofunctionalcategorieskks2016.pdf>
126. <http://home.uchicago.edu/~gkobe/le/files/Kobe10AAbar.pdf>
127. <http://web.uconn.edu/boskovic/papers/Boskovic-Nunes-2007.pdf>
128. <http://www.spiruharet.ro/facultati/limbi-straine/masterate/83aa73f65576971e9c182d09a39fa558.pdf>
129. http://www.unibuc.ro/prof/avram_1/docs/2012/noi/25_00_27_16Avram_2006_Chapter_3.pdf
130. <http://people.bu.edu/bfraser/EDM%20Papers/Carston%20-%20Introduction%20to%20Coordination.pdf>
131. https://en.wikibooks.org/wiki/Government_and_Binding_Theory/Case_Filter

132. <http://www.bu.edu/linguistics/UG/course/lx522-f01/handouts/lx522-3-xbar.pdf>
133. <https://pdfs.semanticscholar.org/3b10/f6871d443185d6ba906e06c8c1804efd4cb6.pdf>