

دەرمانزانی

به شیوهی پرسیارو وهلام



دانانی: ناناند راماکاندران

وهرگییرانی

دهسته په ک له خویندکارانی کولیشی دهرمانسازی
زانکوی سلیمانی

پیداچوونه وهی

د. بشری حسن معروف

منتدای اقرأ الثقافی

للكتب (كوردی - عربی - فارسی)

www.iqra.ahlamontada.com

دەرمانزانی

به شیوهی پرسیار و وهلام

دانانی

ناناند پاماکاندران

وهرگیپانی

دهسته به که له خویندکارانی کولپیشی دهرمانسازی

زانکوی سلیمانی

پیداچوونه وهی

د. بشری حسن معروف

پیشگی

به ناوی خودای به خشنده و میهره بان...

خوینهری به ریز، خویندکاری خوشه ویست، فیرخوازی تازیز، ئەم کتیبهی به رده ستت به ره می ههول و ماندو بوون و شه و نخونی چهند خویندکاریکی هاو پته، که له ئەنجامی ههستکردن به به ریساریتی به رامبه به گهل و نه ته وه که یان هه لساون به وه گیرانی ئەم کتیبه، بو به ره و پیش بردنی ئاستی زانیاری خویندکارانی ولاته خوشه ویسته که مان له هه موو زانکۆکانی کوردستان به گشتی و خویندکارانی هه موو کولێژ و پهیمانگا و به شه پزشکیه کان به تایبه تی، تا ئیمهش ئەگه ر نه شگه ینه ئاستی زانکۆ به ناوبانگه کانی جیهان، هه ر هیچ نه بیئت له ریز به ندی زانکۆ باشه کاندابین.

ئەم کتیبه وه رگیردراوه له کتیبی (pharmacology recall) هوه، یه که م کتیبی وه رگیردراوه که به زمانی کوردی هه موو ده زمانانی له خو بگریت، به وشێوازه ی که له پروگرامی خویندندا ده خوینریت.

ئەم کتیبه به شیوازیکی زور ئاسان هه موو زانیاریه کانی له شیوه ی پرسیار و وه لامدا کو کردوه ته وه و به شیوه یه کی ساده و به پوختی دایرشته وه ته وه، تا فیرخواز له کاتی خویندنه وه بیدا توشی بیزاری نه بیئت و به ئاسانی تی بگات.

وه ک لای هه مووان ئاشکرایه وه رگیرانی بابته ی پزشکی کاریکی ئاسان نییه، چونکه زمانی کوردی له رووی زاراوه ی پزشکیه وه زمانیکی ده وله مند نییه، بویه ئیمهش به پیی توانا هه ولمانداوه له زور به ی فهرهنگه پزشکیه کاندای زاراوه پزشکیه کان

دەربەینین، ئەوێش کە دەستمان نەکەوتیبت (وەک ناوی ھەندیک کۆنیشانە و نەخۆشی) وەک خۆی بە ئینگلیزی نوسیومانەتەو.

وێ ناوی ھەموو دەرمانەکان بە کوردی و ئینگلیزی نوسراونەتەو، لەگەڵ نوسین زۆربەیی ناوێ بازرگانییەکان لە تەنیشت ناوی دەرمانەکەو بە ئینگلیزی.

ھەر لەم کتیبەدا خۆیندکار بە ئاسانی دەتوانیبت سەبارەت بە کۆمەڵە دەرمانییکی تایبەت زانیاری وەرگریت ئەویش بەگەرانیو بە سەرەتای کتیبەکە و دۆزینەوێ ژمارەیی ئەو بەشەیی کە دەیەوێت لەپێرستی کتیبەکەدا.

داواکارین لە خۆدای گەورە کە ئەم کارە بچووگەمان لێ وەرگریت و ھیوادارین کە خۆیندکاران سوودی لێ ببینن و یارمەتی دەریان ییت لە بەرزکردنەوێ ئاستی زانیاریاندا، وێ داواکارین لە ھەلە و کەمو کورتییەکانمان ببورن چونکە بیگومان ھەر کاریک کە مروژ بیکات بێ ھەلە ناییت، ئیمەش سنگمان فراوانە و چاوەرپی پیشنیار و رەخنە دروستکەرەکانی ئیوێ بەرێزین، لەگەڵ ئەوێشدا دەییت ئەوێش لەبەرچاو بگرن کە ئەم کتیبە بەرھەمی ماندو بوونی زیاد لە سال و نیویکی ھاوڕیکانتانە کە جگە لە دەوامی رەسمی خۆیان ھەوڵیانداوێ پاشەکەوتی کاتەکانی خۆیان بکەن و لەپال خۆیندەنەکیاندا ئەم کتیبەت پیشکەش بکەن.

لە کۆتایی دا دەمانەوێت زۆر سوپاسی ھەموو ئەو ھاوڕیکانمان بکەین کە یارمەتیان داوین لەتەواو کردنی ئەم کتیبەدا، ھیوای سەرکەوتنیان بۆ دەخوازین، ھەر وەھا زۆر زۆر سوپاسی دکتۆرە بوشری دەکەین کە بەشیک لە کاتەکانی خۆی تەرخانکرد بۆ پێداچوونەوێ کتیبەکە و ھانیداین تازیاتر سور بین لە کارەکیاندا دەستخۆشی لێ دەکەین و ھیوادارین نمونەیی زۆر ییت.

ههروهها زۆر سوپاسی سهندیکای ده‌مانسازانی کوردستان / لقی سلیمانی ده‌کەین
به‌تایبه‌تی به‌ریز دکتۆر ژین (سه‌روکی سه‌ندیکا)، که ئهرکی له‌چاپدانی ئەم کتێبه‌یان
گرتە ئەستۆی خۆیان.

ده‌سته‌ی وه‌رگیران

2011\10\5 سلیمانی

پېرست

بەندى بەكەم بىچىنەكانى دەرمانزانى

لاپەرە

بەشى

- 1) سەرەتايەك بۇ دەرمانزانى 3
- 2) فارماكوڭاينەتيك 7
- 3) فارماكوڭايناميك 19
- 4) ژەمى دەرمان و نوسىنى راجىتە 27

بەندى دوووم كوئەندامى دەمارى خۇيى

- 15) پىشەكبيەكى دەرمانزانى بۇ كوئەندامى دەمارى خۇيى 35
- 16) دەرمانە ھاندەرە كوئىنېرچىكبيەكان 41
- 17) دەرمانە رېگرە كوئىنېرچىكبيەكان 53
- 18) ھاندەرە ئەدرىنالىنيەكان 65
- 19) رېگرە ئەدرىنالىنيەكان 79

بەندى سى بەم ناوئەندە كوئەندامى دەمار

- 10) پىشەكبيەك لەسەر ناوئەندە كوئەندامى دەمار 91
- 11) دەرمانەكانى دۇزى دلەراوكى و خەولېخەرەكان و ھېور كەرەوہكان 95

- 12) ئەو دەرمانانەى بەكاردېن دژى نەخۇشىيە دەرونىەكان.....103
- 13) ئەودەرمانانەى بەكاردېن بۇ چارەسەرى خەمۆكى و شىتى.....113
- 14) دەرمانى دژە گەشكە (فى).....123
- 15) ئەو دەرمانانەى بەكاردېن بۇ نەخۇشى پاركىنسۆن و ناتەواويىەكانى تر.....135
- 16) دەرمانە سىرگەرەكان.....145
- 17) ئەو دەرمانانەى ھانى ناوئەندە كۆئەندامى دەمار دەدەن.....163
- 18) ئەلكهول و ئەو دەرمانانەى تر كە خراب بەكاردەھىنرېن.....169
- 19) ئەفيونە ئازار شىكېنەكان و رېگرەكانيان.....177

بەندى چوارەم كۆئەندامى دل و ملولەكانى خوين

- 20) ئەو دەرمانانەى دژى بەرزەپەستانى خوين.....191
- 21) ئەو دەرمانانەى بەكاردېن دژى نارېكى لېدانى دل.....209
- 22) ئەو دەرمانانەى بە كاردېن بۇ چارەسەرى شكستى دل.....227
- 23) مېز پېكەرەكان.....235
- 24) دەرمانى دژە سىنگە كوزى.....245
- 25) دەرمانەكانى دژەمەين و تېكشكىنەرى فايبرين و دژە پەرەكانى خوين.....253
- 26) ئەودەرمانانەى دژى بەرز بوونەوھى چەورى خوين.....265

275.....ئەودەرمانانەى بەكاردېن بۇ چارەسەر كىردنى كەم خويىنى.....

بەندى بىنچەم كۆتەندامى ھەناسە

281.....ئەو دەرمانانەى بەكاردېن بۇ چارەسەرى رەبۇ ، كۆكە و سەرما.....

بەندى شەشەم كۆتەندامى كۆپرە رۇئىنەكان

295.....ئەو ھۆرمۇنەكانى ھايپۇتە لامەس و ژىر مېشكە رۇئىن.....

301.....دەرمانەكانى رۇئىنى دەرەقى و دەرمانەكانى دۇە رۇئىنى دەرەقى.....

311.....توخمە ھۆرمۇنە ستىرۇئىدېيەكان و رېگىرەكانيان.....

325.....كۆرتىكۆستىرۇئىدەكان و رېگىرەكانيان.....

333.....ئەنسۇلېنەكان و ئەو دەرمانانەى گلوكۇز كەم دەكەنەو.....

343.....ئەو دەرمانانەى كاردەكەنە سەر رېكخستنى ھاوسەنگى كالىسىيۇم لە لەشدا.....

بەندى جەوتەم كۆتەندامى بەيكەرە ماسولكە

353.....دەرمانە دۇە ھەور كىردنەكان و ئەسىتامىنۇفېن.....

365.....ئەو دەرمانانەى بەكاردېن بۇ چارەسەرى گساوت.....

373.....ئۆتۆكۆئىدو دەرمانە رېگىرەكانيان.....

بەندى ھەشەت كۆتەندامى ھەرىس

381.....ئەو دەرمانانەى بەكاردېن بۇ چارەسەرى نەخۇشپەكانى جۇگەى ھەرىس.....

بەندى نوپەم كۆئەندامى بەرگى

39) دەرمانى دژە لوو (ورم) 393

بەندى دەپەم دەرمانە دژە مىكروپەكان

40) پېشەكك دەربارە دەرمانە دژە مىكروپەكان 415

41) پەنسلىنەكان 421

42) سىفالۆسپۆرىن و ئەو دەرمانانەى ناھيئەن بەكتىرىكان دىوارى خانە دروست بەكە 429

43) ئەو دەرمانانەى كە رېگىرن لە دروست كىردنى پروتېين 439

44) كوينولونەكان و ئەوانەى بەكاردىن بۆ چارەسەرى ھەو كىردنى رېپرەوى مىز 451

45) ئەو دەرمانانەى كە رېگىرن لە دروست بوونى فۆلەيت 455

46) دەرمانە دژە كەرووكان 463

47) دەرمانە دژە پروتوزواكان 471

48) دەرمانە دژە كىرمەكان 493

49) دەرمانە دژە فاپىروسەكان 501

50) دەرمانى چارەسەركىردنى سىل و نەخۇشى گەرى (گولى) 519

بەندى يازدە زانستى ژەھراوى بوون

51) زانستى ژەھراوى بوون 529

First section

بهندی یه کهم

Principles of pharmacology

بنچینه کانی دهرمانزانی



بەشىۋەي 1

سەرەتايەك بۇ دورمانزانى

* دورمانزانى چى يە؟

* دورمان چى يە؟

* دورمانزانى دا بەش دەكرىت بۇ

چەند لىقك كامانەن؟

Introduction to pharmacology

- لىكۆلىنە ۋە يەكە كە لى كارلىكى نىۋان ماددە كىمىيەبەگان (دورمان) ۋە لىش دەكۆلىتە ۋە.

- بەشىۋەيەكى گىشتى دورمان برىتى يە لى ھەر ماددەبەگەكى كىمىيەبەگان كە كار دەگاتە سەر سىستەمەگانى لىش.

1 - فارماكوكاينەتىك (Pharmacokinetic): برىتى يە لى ھەموو ئەۋ كىردارانەي كە لىش بەسەر دورماندا دەبەينىت، كە ئەمانە دەگرىتە ۋە (ھەلمىزىن (مىزىن)، بلاۋبونە ۋە، زىندە چالاكى (metabolism) ۋە دورھاۋىشتىنى دورمان بۇ دەرمەۋى لىش).

2) فارماكو دىنامىك (Pharmacodynamic): برىتى يە لى ھەموو ئەۋ كىردارانەي كە دورمان بەسەر لىشدا دەبەينىت، ۋە لى كارىگەرىيە فىسئولۇجى ۋە بايۇكىمىيەبەگانى دەرمانەگان ۋە شىۋازى كار كىردىنان دەكۆلىتە ۋە.

3) فارماكو تىراپىوتىك (Pharmacotherapeutic): دەكۆلىتە ۋە لى بەكارھىنەنى دورمان بۇ خۇپاراستن لى بە خۇشى، چارەسەر كىردن، يان بەكارھىنەنى دورمان بۇ دەست نىشان كىردنى بە خۇشى.

4) زەھىر زانى (Toxicology): دەكۆلىتە ۋە لى كارىگەرىيە ناپەسەندەگانى دورمان ۋە زەھىر ۋە ھۆكارە پىسگەرەگان (تەپ ۋە تۇز) لىسەر سىستەمەگانى لىش.

- *بۆ ھەریەكە ئەم پاشگراڤه
گروپىكى دەرمان بنوسە و نمونە بۆ
ھەریەكەيان بەینەوہ:
- azine --- گروپى فینوٹايدەزینەكان وەك دەرمانى
كلورپرومازین (chlorpromazine).
- ane --- گروپى سركەرى گشتى بەھەلم بوو وەك دەرمانى
ھالوتھەين (Halothane).
- azepam --- گروپى ئەو دەرمانانەى كە بۆ چارمەرى
دلەراوكى بەكاردين وەك دەرمانى دايسەزپام
(Diazepam).
- bital --- گروپى دەرمانە خەونىخەرە ھيوركەرەوہكان
(باربىتيورەيتەكان) وەك دەرمانى ھىنۇياربىتال
(Phenobarbital).
- caine --- گروپى سركەرى جىگەيى وەك دەرمانى
كوكاين (cocaine).
- cillin --- گروپى پەنسىلینەكان وەك دەرمانى نافسىلین
(nafcillin).
- cycline --- گروپى تىتراسايكلینەكان وەك دەرمانى
دوكسى سايكلین (doxycycline).
- lol --- گروپى بلۆكەرەكانى (داخەرەكانى) وەرگرى بىتا
وہك دەرمانى پروفانولول (propranolol).
- opril --- گروپى دەرمانانە رىگرەكانى ئەنزىمى ACE
وہك دەرمانى كاپتوپرىل (captopril).
- statine --- گروپى دەرمانانە رىگرەكانى
ئەنزىمى (HMG-COA reductase) وەك
دەرمانى لوفاستاتىن (lovastatine).

---zosine --- گروپی بلوکه ره کانی و هرگری نه لفاي پاش
پنجه ندى ده ماری (postsynaptic) وهك دهرمانی
تیرازوسین (terazosine).

- نه خیر، به لام زور گرنگه که بوهه دهرمانیک نه مانه
بزانت (پولین کردنی، شیوازی نیشکردنی، گرنگترین
به کارهینانه کانیان و کاریگره ریه لاهکیه کانیان).

* نایا هموو تاییه تمه ندییه کانی
دهرمانه کان پیویسته بزانتیت؟

بەشى 2

فـارماكوکاینه تیک

* پىناسەى فارماكوکاینه تیک
pharmacokinetic چى يە ؟

Pharmacokinetic

- برىتى يە ئە ھەموو ئەو كىردارانەى كە لەش بەسەر
دەرماندا دەپەينىت، كە ئەمانە دەگىتەو (ھەئەمژىن
Absorption) و بلاوونى ھەو (distribution) و
زىندە چالاكى (metabolism) و كىردنە دەرەوەى دەرمان
(excretion) بۇ دەرەوەى لەش .

ھەئەمژىن

* ھەئەمژىن (مژىن) چى يە ؟

Absorption

- برىتى يە ئە خىرايى و بىرى دەرمان كە دەگوازىتەو
لە شوينى بەكارھىنانى ھەو بۇ ناو سوپى خوين .

* خىرايى رۇيشتنى دەرمان لە
شوينى بەكارھىنانى ھەو بۇ ناو
سوپى خوين پشت بە چى دەبەستىت ؟

- پشت دەبەستىت بەم خالانى خوارةو :

1) رىگەى بەكارھىنانى دەرمانە كە : خىراتىرەى رىگە بۇ
رۇيشتنى دەرمان لە شوينى بەكارھىنانى ھەو بۇ ناو خوين .
برىتىيە لە رىگەى خوينەنەر (IV) .

2) رۇيشتنى خوين : ئەو ئەندامەى كە مولوولەى خوينى زۇر
تىدايىت (و ھەو رىخۇلەكان) ، ئەوا تواناى مژىنى دەرمانى
زىاترە لە ئەندامكانى تر .

3) رووبەرى روومژىن : ھەئەمژىنى ھەر دەرمانىك راستەوانە
دەگۆرپىت ئەگەل رووبەرى ئەو رووۋى كە دەرمانە كەى لى
ھەئەمژىت .

4) تواناى تەوانەوۋى دەرمانە كە : رىژدى نىوان ھۇگرى
دەرمانە كە بۇ ناو (hydrophilic) و ھۇگرى دەرمانە كە بۇ
چەورى (Lipophilic) كە پىى دەوترىت ھاوكونكەى
بەشكردن (partition coefficient) ، تواناى تىپەر بوونى
دەرمانە كە دىارى دەكات بە پەردەى

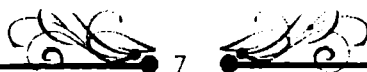

خانه‌كانى له‌شدا.

5) كارلىكى دەرمانىك له‌گه‌ن دەرمانىكى تردا : كاتىك دەرمانىك له‌گه‌ن دەرمانىكى تردا به‌كاردين له‌وا هه‌رىه‌ك له‌و دەرمانانه هه‌لمژىنى نه‌وى تر كه‌م ده‌كه‌ن يان زىادى ده‌كه‌ن.

6) توانى هايدروجىنى (PH) : ترشيتى (acidity) يان تفتيتى (alkalinity) هه‌ر دەرمانىك كار ده‌كات هه‌ر بارگه‌ى دەرمانه‌كه خوى نه‌ميش كار ده‌كات هه‌ر هه‌لمژىنى دەرمانه‌كه .

— زۆربه‌ى دەرمانه‌كان ترشى لاواز يان تفتى لاوازن. دەرمانه‌ ترشه‌كان كاتىك پرۆتون (H^+) يان ده‌خريته سه‌ر بى‌ بارگه‌ ده‌بن : $H^+ + A^- \leftrightarrow HA$

دەرمانى ترش

به‌لام دەرمانه تفته‌كان بارگه‌ى موجه‌ب و مرده‌گرن كاتىك پرۆتون (H^+) يان بۆ زىاد ده‌كرىت :

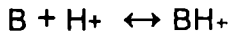

دەرمانى تفت

— به‌ شيوه‌يه‌كى گشتى، نه‌گه‌ر هه‌ر دەرمانىك بى‌ بارگه‌ بيت له‌وا به‌ناسانى به‌ په‌رده‌ى پلازما دا تىپه‌ر ده‌بيت. به‌گوڤه‌رى نه‌مه برى هه‌لمژراوى هه‌ر دەرمانىك به‌نده له‌سه‌ر رىژه‌ى به‌شى بارگاوى دەرمانه‌كه بۆ نه‌و به‌شه‌ى كه‌ بى‌ بارگه‌يه‌ كه‌ نه‌ميش ديارى ده‌كرىت به‌هوى توانى هايدروجىن (PH) ى نه‌و شوننه‌ى كه‌ دەرمانه‌كه‌ى تىدا هه‌لده‌مژرىت وه هه‌روه‌ها pka ى دەرمانه‌كه‌.

— برىتى به‌ له‌ برى نه‌و دەرمانه‌ى كه‌ له‌ شوننى

* به‌ سه‌ چ رىگه‌يه‌ك توانى هايدروجىنى (PH) ى دەرمانىك كار ده‌كات هه‌ر بارگه‌كه‌ى ؟

* چۆن بارگه‌ى دەرمانىك كار ده‌كات هه‌ر تواناى تىپه‌ر بى‌وونى نه‌و دەرمانه به‌ په‌رده‌ى پلازماى خانه‌دا ؟

* ده‌سته‌واژه‌ى بايونه‌قه‌يله‌بلىتى (Bioavailability) چى به‌ ؟



به کارهینانی یهوه دهگاته خونین، بی نهوهی هیچ گورانیکی به سهردابیت .

- 100٪ چونکه هه موو دهرمانه که به ته وای دهگاته سورئ خونین .

- که متره له 100٪ چونکه هه ندئ له دهرمانه که له وانده یه هه لئه مژریت یان ناچالاک بیت کاتیک دهگاته سورئ خونین .

- 1) گورانی بینکها ته ی دهرمانه که له لایهن جگهرموه ، پیش نهوهی بگاته سورئ خونین .

- 2) هه موو نهو هؤکارانه ی که کار دمکنه سه ره لئه مژینی دهرمانه که ، (له پیشه وه باس کراوه) .

* بایونه فه یله بلیتی (Bioavailability) بونوهو دهرمانانه ی که له ریگه ی خونین هه رموه (IV) به کاردین چه نده ؟

* بایونه فه یله بلیتی بونوهو دهرمانانه ی که به ریگه کانی تر به کاردین چه نده ؟

* نهو هؤکارانه ی که کارده که نه سهر بایونه فه یله بلیتی کامانه ؟

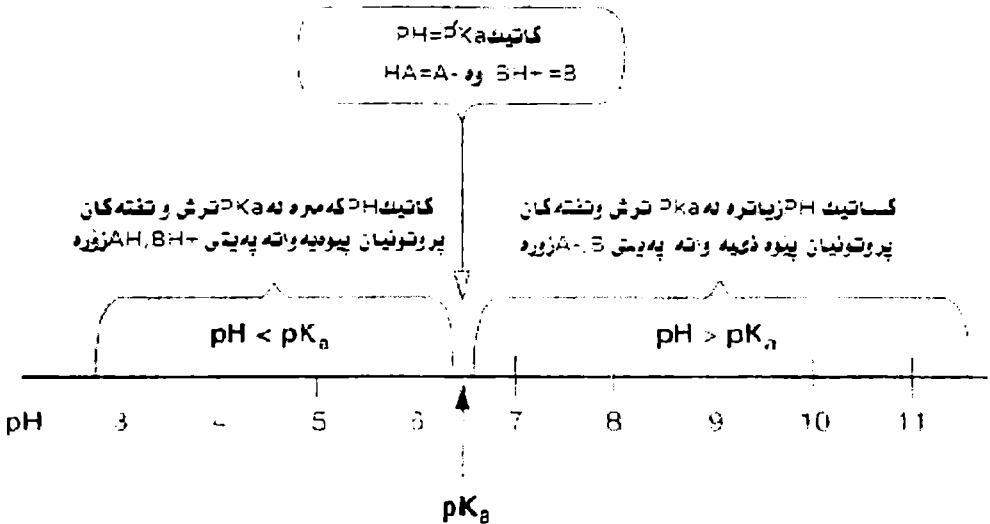

وینه ی 1-2

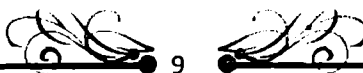

* گۆرانى ینکھاتەى دەرمان
لەلایەن جگەرەو چى یە ؟

- زیندە گۆرانیکە بەسەر ەندیک دەرماندا دیت لە جگەردا
پیش ئەوێ نەم دەرمانانە بگەنە شونى کارکردنیا .

(بۇ نمونە (نايتروگلیسرین Nitroglycerin) نەگەر
لەرینگەى دەمەو بەکار بەینریت، ئەوا نەم زیندە گۆرانەى
بەشىنەى بەرچا و تیندا روو دەمات چۆنکە 90% ی
دەرمانەکە ناچالاک دەرکرت بەهوى جگەرەو .

و مۆرفین (Morphine) یش کە یەکیکە ئە دەرمانە
گرنگەکان ، کە نەم زیندە گۆرانەى بە شینەى بەرچا و
تیندا روو دەمات .

* رینگەکانى بەکارهینانى دەرمان
کامانەن ؟

1- (Alimentary) لە رینگەى (گەدەى) جۆگەى ەرسەو

2) لە رینگەى جگە ئە جۆگەى ەرس (Parenteral)

3) لە رینگەى ەناسەو (inhalation)

4) لە رینگەى ینستەو (Topical)

5) لە رینگەى لەزگەى سەر ینستەو (Transdermal)

6) لە رینگەى ژیر ینستەو (Subcutaneous)

* ناوى ئەو چوار رینگایە بنوسە کە

بەکار دیت بۇ یندانى دەرمان

لەرینگەى جۆگەى ەرسەو ؟

1- لە رینگەى (دەم) مەو: باوترین رینگەى .
سودەکانى :

1- رینگەى ناسانە بۇ نەخۆش .

2- بەکارهینانى رینخۆلە باریکە کە تاییەتە بەهەلمژین
بەهوى زۆرى رۆبەرى رۆومکەىەو بەمەش بریکى زۆر ئە
دەرمانەکە ەلەمژریت .

2) رینگەى ناو دەم (لەنیوان پوک و رۆومەت دا)

سودەکانى :

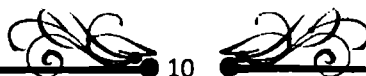

به م رینگه یه ددرمانه کان به شینوهیه کی راسته و خو
هه لده مژین بو ناو سوری خوین .

3) ژیر زمان (Sub-lingual): نایتروگلیسرین
(Nitroglycerine) به م رینگه یه و مرده گیریت .

سوده کانی:

رینگه به ددرمانه که ددهات که راسته و خو بچیته
شاخوینهنه نری سه ره وه . وه به م شینوهیه ددرمانه که رزگاری
ده بیت له کرداری زینده گوران له لایه ن جگه ره وه . چونکه
ددرمانه که ناچیت بو جگه ر .

4) له رینگه ی کومه وه (شاف) (Rectal):

نهم رینگه یه کاتیک به کاردیت که ددرمانه که نه توانریت
له رینگه ی دمه وه به کار بهینریت ، وهک (له حاله تی پشانه وه
دا ، یان کاتیک نه خوشه که بیهوش بیت) .

سوده کانی:

نزیکه ی 50% ی نه وه ددرمانانه ی به م رینگه یه
به کارده هینرین ، به جگه ردا تیه ر نابن .

1- له رینگه ی خوین هینه ره وه (Intravenous):

بریتی یه له پیدانی ددرمان به هوی دهرزی یه وه راسته و خو بو
ناو سوری خوین .

سوده کانی:

خیراترین و به هیزترین رینگه یه ، چونکه هه موو ددرمانه که
به ته واوی ده گاته سوری خوین .

* ناوی نه و چوار رینگه یه بنوسه
که به کار دین بو پیدانی ددرمان له
رینگه ی ناگه دهیی یه وه
(Parenteral):

2) ئەرینگەى ماسولکەووە (Intramuscular) :

سوودەکانى :

أ) بەبەرراورد ئەگەن (دەم) دا ، رینگەىهەكى خیرایە و ەموو دەرمانەكە بەتەواوى ەئەمژنیت .

ب) ترسى كەمترە وەك ئە رینگەى (IV) .

3) ژنر پینست (Subcutaneous) :

سوودەکانى :

ەمان سووى (IM) ی ەهە .

4) ئە ناو كیفسى بېرېرەكاندا (Intrathcal) :

سوودەکانى :

ئە حالەتى نەخۆشى یە كتوپرەكانى ناوەندە كۆنەندامى دەماریان بۆ مەبەستى سركردن بەكاردیت .

- ئەو دەرمانانەى كە بۆ نەخۆشى یەكانى سى بەكاردین .

* كام گروپى دەرمان ئەرینگەى ەناسەووە بەكاردەهینرنیت ؟

- ئەرینگەى نامیری تاییەتەووە كە پى ی دەوترنیت بخاخ (pump)

* ئەم دەرمانانە چۆن بەكاردین ؟

- ەمیشە بۆ نەخۆشى یە جینگەىی یەكان (ئەسەرپووى پینست) .

* ئە چ كاتیکدا رینگەى پینست بەكاردیت ؟

- كاتیک بمانەونیت دەرمانیک بۆ ماوەیەكى دوور و درنژكار بكات ، بۆ نمونە / بەكارهینانى نیکوتین (Nicotine) بە ئەزگە .

* ئە چ باریکدا رینگەى ئەزگەى سەرپینست (Transdermal) بەكاردیت؟

بىلاۋبىۋونەۋە

* بىلاۋبىۋونەۋە چى يە ؟

* دەرمانەكان بە ھۇى 3 مىكانىزمى
بەيۋىكىمىياۋى يەۋە ئەلايەن
خانەكانى ئەشەۋە ھەئدە مژررەن
نەۋ مىكانىزمانە كامانەن ؟

Distribution

- بىلاۋبىۋونەۋە برىتى يە لەكردارى رۇيشتى دەرمان ، لە
سورى خوينەۋە بۇ ناۋ نەۋ خانانەى كەشانەكانى لەشيان
بىك ھىناۋە يان بىچىتە نىۋان خانەكانەۋە .

1- (passive diffusion) : بىلاۋبىۋونەۋەى ناچالاک
نەم شىۋازە باۋترىن شىۋازى گۋاستنەۋەى دەرمانە بۇ ناۋ
خانەكان، كە پەيۋەندى ھەيە بە خەستى دەرمانەكە لە
نىۋان نەم دىۋو نەۋ دىۋى پەردەى پلازماى خانەكاندا .

دەرمانەكان لەۋ ناۋەندەى كە خەستى دەرمانى تىدا زۇرە
دەچن بۇ نەۋ ناۋەندەى كە خەستى دەرمانى تىدا كەمە .

2 (گۋاستنەۋە بە ھۇى پىرۇتىنى گۋىزەرمەۋەى تايىتەۋە
Transport by special carrier proteins
نەمىش جۇرىكە لە بىلاۋبىۋونەۋەى ناچالاک كە جىبەجى
دەكرىت بە ھۇى پىرۇتىنى گۋىزەرمەۋە (carrier
protein) ۋە .

3 (گۋاستنەۋەى چالاک (active transport)
كە برىتى يە لە گۋاستنەۋەى دەرمان لە شۋىنىك كە خەستى
دەرمانەكەى تىدا كەمە بۇ شۋىنىك كە خەستى دەرمانەكەى
تىدا زۇرە، بۇ نەم مەبەستەش پىۋىستمان بەۋزەيە نەم
ۋزەيەش بە لىكردنەۋەى ھىسپۇرىك لە نەدەيۋىسنى سى
فۇسقاتى ATP دەبىت .

1- (blood flow) رۇيشتى خوين

* بىلاۋبىۋونەۋەى دەرمان پىشت بە چى

2 (Capillary permeability) : تواناى پىبارۇشتى مولولەكانى خوين

دەبەستىت ؟

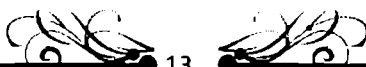

پىنكەتەى مولولەكانى خويىن جىياۋزە بە پىى نەندامەكانى لەش، بۇ نمونە لە مېشك دا بۆشايى لەنيوان خانەى مولولەكانى خويىندا زۆر كەمە، بەلام ئە جگەر و سىپل دا نەو بۆشايى يە زۆر فراوانە، كەواتە رېنگە بە گەردەگەورەكان دەمات پىندا تىپەر پىن .

3) پىكەۋە لكانى ھەندى ئە دەرمانەكان لەگەن پىرۇتىنەكانى ناو پىلازماى خويىندا ۋەك "ئەلبۇمىن" كە نەمەش چۈنە زۆرەۋى گەردەكانى دەرمانەكە بۇ ناو خانەكان سنوردار دەكات .

4) پىنكەتەى كىمىياۋى دەرمانەكە (Drug structure) : نەو دەرمانانەى كە ھۆگرى چەورىن بە ئاسانى دەتوانن بچنە ناو خانەكانەۋە، بەبەرراورد لەگەن نەو دەرمانانەى كە ھۆگرى ناون .

Biotransformation

- سىفەتى ھۆگرى چەورى رېنگە بە دەرمانەكان دەمات كە بە پەردەى پىلازماى خانەكاندا تىپەر پىن و بچنە ناويانەۋە، لەھەمان كاتدا نەم سىفەتە رېنگرە لەبەردەم كىردنە دەرەۋى دەرمانەكان بۇ دەرەۋى لەش دواى تەۋاۋ بىۋونى فرمانەكانيان لە لەشدا، لەبەر نەۋە نەم دەرمانانە بۇ نەۋەى بە خىرايى و بە ئاسانى بىكرىنە دەرەۋى لەش، پىنويستە بگۆردىن بۇ دەرمانىكى جەمسەردار (ھۆگرى ناو) .

- بىرىتىن لە

1) كارلىكى قۇناغى يەك (Phase I reaction) .

2) كارلىكى قۇناغى دوو (Phase II reaction)

زىندە گۆران

* بۇچى زىندە گۆران بەسەر دەرمان

دا دىت لە لەشدا ؟

* كاتىك دەرمان زىندە گۆرانى

بەسەردا دىت بە دوو قۇناغدا

تىپەر دەپن نەو قۇناغانە چىن ؟

- ئەو گەردانەى لە پىنكەتتى دەرمانەكەدان و ھۆگرى چەورین ، دەگۆرین بۇگەردى زۆر جەمسەردار، كە ئەویش بە زیادکردنى يان پىكەو بەستنى گروپىكى جەمسەردار دەپىت بۇيان .

- ئوكسان (Oxidation) و ئىكردنەو (reduction) وشى بونەوئى ئاوى (hydrolysis) .

- بەندىكى ھاوبەش (covalent bond) دروست دەپىت لە نىوان گرووپە جەمسەردارەكەى دەرمانەكە و ماددەيەكى جەمسەردارى تردا كە پىى دموترىت (Substrate) .

- گلوکيورونەيت (Glucuronate)

ترشى سرىك (Acetic acid)

گلوٹاڭايون (Glutathione)

گۆگردات (Sulfate)

- بە شپەيەكى سەرەكى لە جگەردا روودەدەن .

- كارلىكى قوناعى يەك لە ناو ناو پلازمە تۇردا (Endoplasmic reticulum) وە كارلىكى قوناعى دوو لە ناو سايئو پلازم (Cytosol) دا روودەدات .

- 1) جياوازى بۇ ماوئى (Genetic differences)

ھەرتاكيك تواناى جياوازى ھەيە بۇ گۆرپنى دەرمانەكان بەرپگەيەكى ديارىكراو، بۇ نمونە ھەندى كەس لە ھەشياندا بە ھىواشى گروپى نەسيتايل زىاد دەكرىت بۇ دەرمانەكان تا ناچالاكيان بكات، لەبەر نەو نەتوانن ھەندى دەرمانى وەك نايزۇنايەزايد (isaniazid)

* لەكارلىكى قوناعى يەكدا چى روو دەدات ؟

* ئەو كارلىكانە چىن كە لەم قوناعەدا روو دەدەن؟

لە كارلىكى قوناعى دوودا چى روو دەدات ؟

* ئەو ماددانە چىن كە لە كارلىكى قوناعى دوو دا بۇ دەرمانەكە زىاد دەكرىن ؟

* لە چ نەندامىكى لەشدا كارلىكى قوناعى يەك و دوو روودەدەن ؟

* ھەريەك لە كارلىكى قوناعى يەك و دوو، لەسەر ئاستى خانە لە چ شونىنكىدا روودەدەن ؟

* ئەو ھۆكارانە چىن كە كار لە زىندە گۆرانى دەرمانەكان دەكەن ؟

و پروكائين نهمايد (procainamide) و هايديرالازين (hydralazine) به خيړايى ناچالاك بگهن .

(2) هاندانى سيستمى (Cytochrome P 450) لهوانه يه زينده گوران زياد بكات.

(3) ريگرتن (مت كردن) له سيستمى (Cytochrome P 450)

نه گهر دوو دهرمان يان دوو ناوئته پيشبركى بگهن بو پيگه وه لكانيان به به شه چالاکه گهئى نه م نه نزيمه وه، نه وا يه كيكيان خيړايى زينده گوراني له وى تريان كه متر دهبيت .
(4) نه خوئى (به تاييه تي له جگهر دا).

(5) ته مهن.

(6) ره گهن.

- به ئى ، به شپوه يه كي گشتى هه موو دهرمانيك ناچالاک دهبيت يان زينده گوراني به سهر دا ديت به پى ي يه كيكي نه م دوو پرنسيپه كيماويى يه گشتيانه :

* ناييا خيړايى زينده گوراني دهرمان پيشيىنى كراوه ؟

(1) جوئهى پله يه ك 1st order kinetic

(2) جوئهى پله سفر zero - order kinetic.

- نه و پروسه يه يه كه به هويه وه ريژه يه كي نه گور نه دهرمان زينده چالاکى به سهر دا ديت نه يه گهئى كاتدا.

* جوئهى پله يه ك چى يه ؟

بو نمونه / نه گهر هه موو 2 كاتژمير چارنيك 10% ي دهرمانيك بگريته دهرموى له ش، نه وا دواى 2 كاتژميرى تر ريژه ي سهدى دهرمانه كه نه له شدا دهبيت 90% ، وه دواى 4 كاتژمير ريژه گهئى دهبيت 80% وه به و شپوه يه .

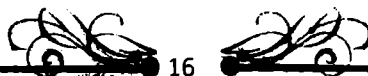

ھەتتاكو پەيتى دەرمان زىياتر بىت نەوا زىياتر زىندەگۇرانى بەسەردا دىت يان زىياتر دەكرىتە دەرموۋى لەش لەيەكەى كاتدا .

* جۇئەى پلە سفر چى يە ؟

- پىرۇسەيەكە بەھۇيەوۋە بىرىكى نەگۇر لە ھەر دەرمانىك زىندە گۇرانى بەسەردا دىت لە يەكەى كاتدا ، جىاوازى لەگەل جۇئەى پلەيەك دا نەوۋەيە كە لىرەدا پەيتى دەرمانەكە گىرنگ نى يە ھەرچەندىك بىت .

بۇ نمونە /

نەگەر پەيتى دەرمانىك (100 ملگم / د لىتر) بىت وە لەش بتوانىت ھەموو سەعاتىك (5 ملگم / د لىتر) نى بىكاتە دەرموۋە ، نەوا پاش يەك سەعات خەستى يەكەى دەبىت بە (95 ملگم / د لىتر) ، پاش 2 سەعات نەبى بە (90 ملگم / د لىتر) وە بەو شىۋەيە .

نەلكھول (alcohol) زىندە گۇرانى بەسەردا دىت بە پىى بزاوتنى پلە سفر .

Excretion

دەرھاويشتن

- نەو پىرۇسەيەكە كە بەھۇيەوۋە دەرمانەكان دەكرىنە دەرموۋى لەش .

* دەرھاويشتن (Excretion) چى يە ؟

- دىردان (Secretion)

* جىاوازى چى يە لە نىوان دەرھاويشتن (Excretion) و دىردان (Secretion) ؟

كاتىك پوودەدات كە ماددەيەك بگوىزىرتەوۋە لە شونىنىكى لەشەوۋە بۇ شونىنىكى تىرى لەش .

بۇ نمونە / دەرمانەكانى دىردىرئىن لە مولىكەكانى كرۇكى گورچىلەوۋە وە بۇ بۇرىيە بچوكەكانى گورچىلە .

1- نە رىنگەى گورچىلەوۋە (Renal)

* رىنگە سەرەكى يەكانى دەرھاويشتن

مىزكردن يەكىكە لە رىنگە زۇر باوۋەكانى دەرھاويشتن .

كامانەن ؟



2) نه ريگهى هه ناسه دانه وه (Respiration)

به شينوهيه كى سه رمكى بو كردنه دهرموهى گازه سر كه ره كان و
هه ئمه كان .

3) نه ريگهى شيرى دا يكه وه .

4) نه ريگهى پسته وه .

5) نه ريگهى پيسايى يه وه .



به شى 3

فارماكوډايناميك

* فارماكوډايناميك چيه ؟

Pharmacodynamics

- لقينكى دەرمانزانیه دمكؤنیته وه له كارىگه‌رى دەرمان له سهر له ش، كه نه مانه دهگريته وه: (چؤنیه تى كارلىكى نيوان دەرمان و مرگر، شىوازى نيشكردنى دەرمانه كان، زيانه كانيان، په يوه ندى نيوانيان، كاردا نه ودى له ش بوژهمى دەرمان).

* په يوه ندى نيوان فارماكوډايناميك و فارماكوډايناميك چى يه ؟

فارماكوډايناميك بريتیه له (هه لمزىن، بلاويونه وه، زينده گؤزان و كردنه دهرموه دەرمان) كه هه لدهستينت به ديارىكردنى بر و خيرايسى دەرمان، تا دهگاته شونى كار كردنيان .

به لام چه مكى فارماكوډايناميك كارىگه‌رى دەرمانه كان له سهر له ش و شىوازى نيشكردنيان بوونده كاته وه.

كارلىكى دەرمان له گهل

ومرگره كه يدا

* ومرگر (Receptor) چى يه ؟

Receptor interaction

- گه ردىكى گه وره يه كه ناسايى له سپرؤتين پينكه اتوه ده توانيت كارلىك بكات له گهل ماده ناوهكى يه كانى له ش يان ماده دهره كيه كان وه (دەرمان) نه مه ش ده بيته هؤى دروست بوونى كارىگه‌رى دهرمانى يان فيسيؤلؤجى له له شدا .

* ومرگره كان دوو كارى سه ره كى يان هه يه كامانه ؟

1 - پينكه وه لكانيان له گهل دهرماندا يان ليگانده (ligand) دا.

2 (چالاكردنى سيسته ميكى كارىگه‌ر.

- هه لدهستينت به گواستنه وه و گؤرپنى نه و كارىگه‌رى يانه ي كه له نه نجامى پينكه وه به ستنى نيوان ومرگر و دەرمانه كه

* سيسته مى كارىگه‌ر چييه ؟

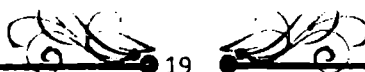

دروست دەبىت ئە دەرەۋى خانەۋە بۇناۋ خانە و دروسکردنى
كارىگەرى خانەيى.

چوار جۇر سىستەمى كارىگەر ھەن كە برىتىن ئە

1 (گواســــــتنەۋە ئەرىگــــــەى پــــــەردەى
خانەۋە) Transmembrane

ھەندى لىگانىد (ligand) ۋەك ھۇرمۇنى ئەنسۇلېن
دەبەستىت بەۋ ۋەرگىرانەۋە كە دوو بەشيان ھەيە ، بەشكىيان
ئە دىۋى دەرەۋى پەردەى خانە و بەشەكەى ترىان ئەدىۋى
ناۋەۋى پەردەى خانەدايە ، كاتىك كە لىگانىدەكە
دەبەستىت بە بەشى دەرەۋى خانەكەۋە ئەۋا ئەۋ بەشى
ۋەرگەرەكە ئە دىۋى ناۋەۋىدايە دەۋرۋىت و پاشان بە
ئەنزىمىكەۋە دەلكىت بۇنمۇنە ئەنزىمى تايروسىن كائىنەيز.

2) ئەۋ كەئالە ئايۇنىانەى كە كۇنترولىيان ئەلايەن
لىگانىدەۋەيە :

(ligand gated ion channel) كاتىك
دەرمانەكان دەلكىن بە ۋەرگىرى سەر ئەم كەئالانەۋە
دەبەئەۋى گۇرېنى تواناي تىپەرېۋونى ئايۇنەكان بەم
كەئالانەدا ، نۇمۇنە ئەسەر ئەۋ لىگانىدانەى بەم شىۋەيە
كاردەكەن ۋەك دەرمانى بىنرۇ دايدەزىپىنەكان
(benzodiazepines) ۋ ئەسىتايىل كۇلېن (Acetyl
choline).

3) ناۋ خانەيى (intra-cellular) :

ستىرۇيدە ھۇرمۇنەكان و ھۇرمۇنەكانى ئايرۇيد ، بە
كۇمەئىك ۋەرگەرەۋە دەلكىن كە ئەناۋ ناۋكى خانەدان ،
بەمەش ناۋىتەيەكى ئانۇز دروست دەكەن كە ئەگەن ناۋكە

ترشى (DNA) دا كارلىك دهكات، نه مهش كارده كاته سهر جىنى (gene) خانه كه و چالاكى دهكات.

4 (سيستمى گونيزه روهوى دووه مى)^{2nd} (messenger system)

نيره دا دهرمانه كان به وهرگره كانه وه دهلكين و دهبنه هوى چالاك كردنى گونيزه روهوى دووه ميبه كان، كه زانياريه كان بو ناو خانه كه دهگونيزه وه .

نمونه له سهر گونيزه روهوى دووه مى وهك پرؤتئينى G .

— نه م سيستمه مانه هه لدهستن به گواستنه وه و گه وره كردنه وهى زانياريه كان له سهر روهوى خانه كانه وه بو ناو خانه كان بو دروست بوونى كارदानه وهى خانه يى.

" سيستمى گونيزه روهوى دووه مى يه كان چين ؟

1 - نه دينؤسينى تاك فؤسفاتى نه لقه يى:

(cyclic adenosine mono-phosphate cAMP)

كه له لايه ن نه نزي مى نه دينيله يت سايكله يز (adenylate cyclase) هوه دروست ده بيت.

ناوى سيان له باوترين گونيزه روهوى دووه ميه كان بنوسه، پاشان بوونى بكه روهوى له لايه ن چ نه نزي ميگه وه دروست ده بين ؟

2 (گوانؤسينى تاك فؤسفاتى نه لقه يى cyclic

guanosin mono Phosphate له لايه ن نه نزي مى گوانيله يت ساكله يز (guanylate Cyclase) هوه دروست ده بيت.

3 (نينؤسيتؤلى سى فؤسفاتى inositol-tri-phosphate)

له لايه ن نه نزي مى فؤسفولايبه يز سى (phospholipase) يه و دروست ده بيت.

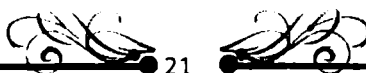

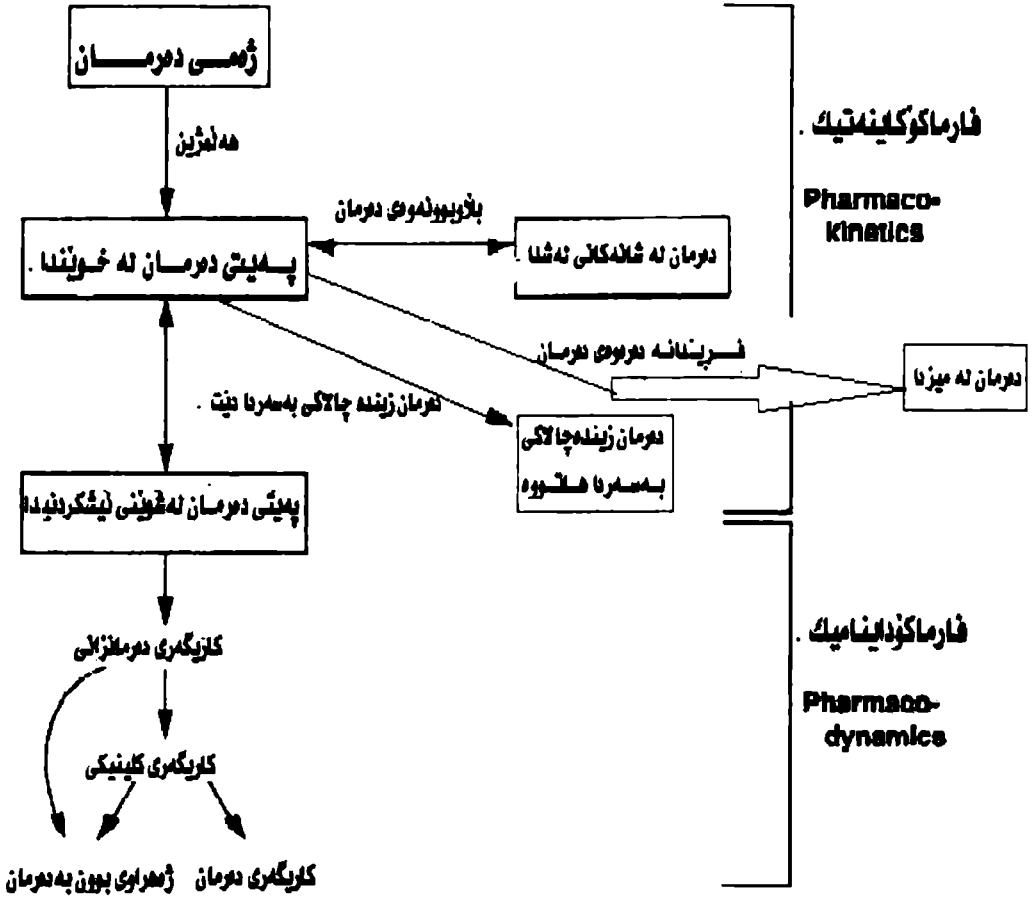

وینډه‌ي 1-3

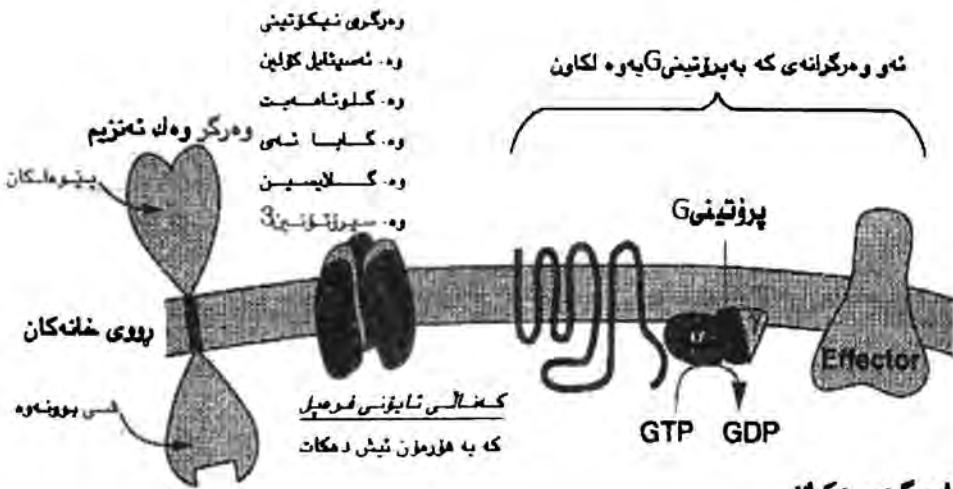

کارىگه ریه کان

که به هوى به شى نه لفاى (پروتنى جى)

یهه ریکده خرن.

سایتوپلازم

- ↑ Adenylyl cyclase,
- ↑ Ca²⁺ currents
- ↓ Adenylyl cyclase,
- ↑ K⁺ currents
- ↓ Ca²⁺ currents
- ↑ Phospholipase Cβ
- ↑ Na⁺/H⁺ exchange
- ↑ cGMP
- phosphodiesterase (vision)



ویندی 2-3

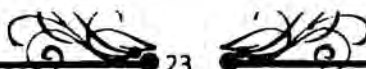

Some special terms

— هه موو نهو ددرمانانه دهگرتیهوه که کاتیک به و مرگره کانیانه وه ده لکین چالاکیان ده کهن، یا خود به شیوهیه کی ناراسته وخو چالاکیان ده کهن.

— هه موو نهو ددرمانانه دهگرتیهوه که کاتیک به و مرگره کانیانه وه ده لکین، ده بنه هوی دروست بونی 100% ی کاریگه ری بایولوژی، (زورتترین کاریگه ری).

— نهو ددرمانانه ن که ده بنه هوی دروست بوونی که متر له 100% ی کاریگه ری بایولوژی، هه رچه نده په یتیه که یان زوریش بیت.

— نهو ددرمانانه ن کاتیک به و مرگره کانه وه یان ددرمانی ترموه ده لکین، ریگری ده کهن له دروست بوونی کاریگری بایولوژی.

— نه م ددرمانانه پیشبرکی ده کهن له گه ل ددرمانی هاندردا بو بیکه وه لکانیان به هه مان شونی و مرگره کان یان نه نزمه کانه وه، به شیوهیه که که ده توانرنت دوا ی بیکه وه لکانیان دووباره جیا بکرتیه وه (پیچه وانیه ی).

— به زیادکردنی په یتی ددرمانه هاندردمه که.

تییینی (زورتترین کاریگه ری ددرمانی هاندرد به ده ست نایه ت به بونی ددرمانی ریگری رکا بهر).

— به شیوهیه کی هه میشه یی (irreversibly) ده لکین به شونینکی جیاواز له و شونیه ی که ددرمانه هاندردمه کان پیوه ی ده لکین.

تییینی: ناتوانین زالبین به سهر کاریگه ری نه م ددرمانانه دا ته نانه ت به زیادکردنی په یتی ددرمانه هاندردمه کانیش.

هه ندیک دهسته واژه ی تاییه ت

* ددرمانی هاندرد (agonist) چی یه ؟

* ددرمانی هاندردی ته واوه تی (full agonist) چی یه ؟

* ددرمانی هاندردی لاهو کی (partial agonist) چی یه ؟

ددرمانی ریگر (antagonist) چی یه ؟

* ددرمانی ریگری رکا بهر (پیشبرکی کسار) (competitive antagonist) چی ده کات ؟

* چو ن ده توانین زالبین به سهر کاریگه ری نه م ددرمانانه دا ؟

* ددرمانی ریگری نارکا بهر (non competitive inhibitor) چی ده کات ؟

- بە بونى ئەم دەرمانانە ، زۆرتىن كارىگەرى دەرمانە
ھاندەرمانكان كەم دەكات (بىروانە وىنەى 3-3) .

*بە بوونى دەرمانى رىنگىرى
ناركانبەر زۆرتىن كارىگەرى
دەرمانە ھاندەرمانكان چى بەسەر
دېت ؟

Dose-response relationship

پەيوەندى نىوان ژەمى دەرمان
بە كاردانەۋەى بايۇلۇجى يەۋە

- كارىگەرى دەرمان : بىرىتى يە لە تواناى ئەو دەرمانە بۇ
دروست كىردنى كارىگەرى بايۇلۇجى ، بەلام بەھىزى دەرمان
پەيوەندى ھەيە بە بىرى دەرمانەكە بۇ دروست بوونى
كارىگەرى بايۇلۇجى .

*جىاۋازى چى يە لە نىوان
كارىگەرى (efficacy) و
بەھىزى (potency) دەرمان ؟

- ئەگەر دوو دەرمان دەرمانى A و دەرمانى B ، ھەردووكىيان
پىنوېست بن بۇكە مكردەۋەى خىرايى لىندانى دلى نەخۇشيك
بە رىژمى 25% ، ئەۋا ئەو دوو دەرمانە ۋەكۆ يەك كارىگەرن .

*بە نمونە يەك كارىگەرى
(efficacy) دەرمان روون بكەرەۋە
؟

- ئەگەر ئەو نمونەى سەرەمۇدا ، تەنھا 1ملگم لە دەرمانى
A پىنوېست بىت بۇكەم كىردەۋەى لىندانى دلى نەخۇشەكە بە
رىژمى 25% بەلام 10 ملگم لە دەرمانى B پىنوېست بىت بۇ
كەم كىردەۋەى لىندانى دلى ھەمان نەخۇش بە رىژمى 25% .
ئەۋا لەم بارەدا دەرمانى A بەھىزترە لە دەرمانى B .

*بە نمونە يەك بەھىزى
دەرمان (potency) روون بكەرەۋە
:

- بىرىتى يە لەو پەيتى يەى دەرمان كە دەتوانىت 50% ي
ۋەرگەر داگىر بكات .

*جىنگىرى شىبىۋە
(Constant Dissociation)
چى يە ؟

- بىرىتى يە لەو پەيتى يەى دەرمان كە دەتوانىت 50% ي
زۆرتىن كارىگەرى بايۇلۇجى دروست بكات . (وىنەى 3-3)

*EC50 چى يە ؟

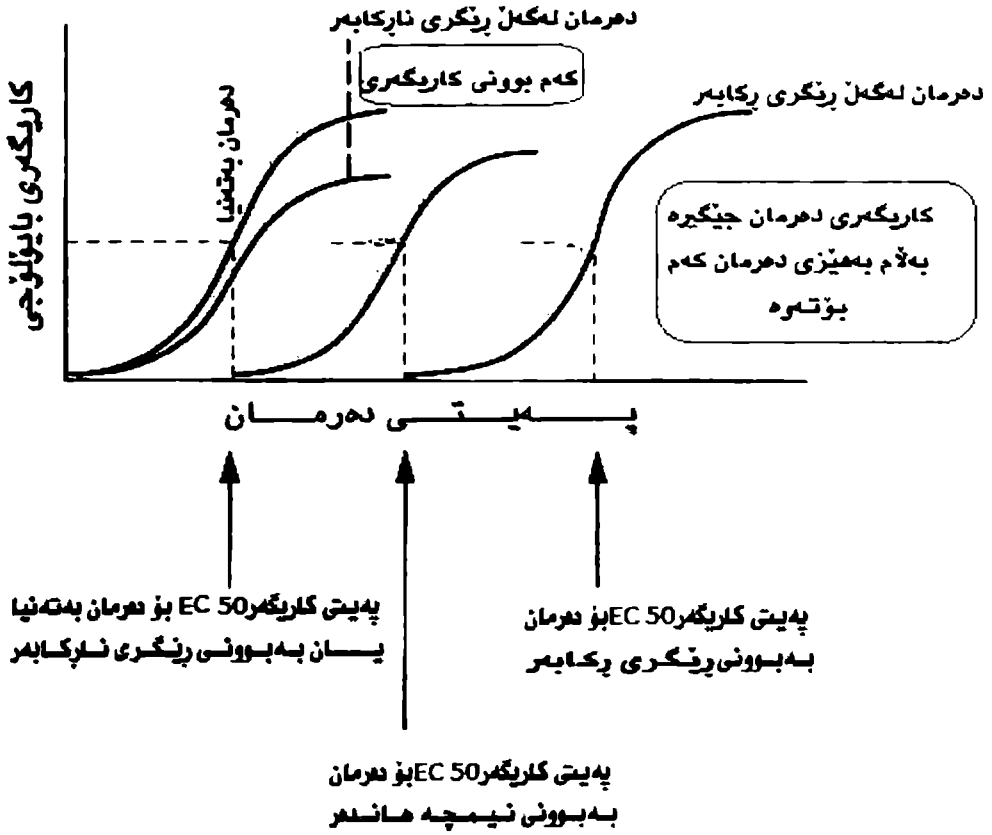

ویتهی 3-3

بەشى 4

ژەمى دەرمان و نووسىنى

راچىتە

* نەو ھۆكارانەي كە پۇئىكى گىرنگىيان ھەيە لە دىيارى كىردنى ژەمە دەرمانىكى گونجاو بۇ نە خوش چىن؟

* قەبارەي بلاۋبوونەۋەي دەرمان Vd چى يە؟

* چۇن دەتوانىن قەبارەي بلاۋبوونەۋەي دەرمان پىنوين؟

* نەگەر قەبارەي بلاۋبوونەۋەي دەرمانىك زۇر بىت گىنگى چى يە؟

* ژەمى بەردەۋام (maintenance dose) چى يە؟

* نەو ھاۋكىشەيە چى يە كە بەكاردىت بۇ پىۋانى ژەمى بەردەۋام ؟

* ژەمى قورس (loading dose) چى يە؟

Drug dosing and prescription writing

- 1) جۇرى نە خوشى يەكە . 2) جىياۋزى نە خوشەكان ومك كىش و نە خوشى جگەرىيان گورچىلە 3) پەيتى دەرمانەكە نە خوندا بۇ دوستىردنى كارىگەرى .

- قەبارەي نەو شەيەيە لە لەشدا , كە دەرمانەكە تىندا دەتوانىت بلاۋبىتەۋە .

- قەبارەي بلاۋبوونەۋە - بىرى دەرمانەكە لە لەشدا ÷ پەيتى دەرمانەكە نە خوندا .

- ئەگەر قەبارەي بلاۋبوونەۋەي دەرمانىك زۇر بىت , ئەۋا نەو دەرمانە بەناسانى بە ھەموو لەشدا بلاۋ دەيتەۋە .

- بىرىتى يە لەۋ ژەمەي كە دەدرىتە نە خوشەكە , بە مەبەستى چارەسەركىردنى بۇ ماۋەيەكى دوور و درىژ .

- ژەمى بەردەۋام = قەبارەي نەو دەرمانەي كە دەكرىتە دەرەۋە × پەيتى ويستراۋى دەرمانەكە نە خوندا .

(تىبىنى : لەم ھاۋكىشەيەدا پىنويستە يەكەكان گونجاۋىن .)

- لە ھەندى حالتدا , پىنويستە زۇر بە خىرايى پەيتىيەكى دىارىكراۋى دەرمانەكە نە خوندا بە دەست بىت .

لەم حالتەدا يەك ژەمى قورس بە دەرىزى دەدرىت لە نە خوش , دواتر نە خوشەكە ژەمى بەردەۋام ومردەگىرت .

- ژهمی قورس = قه‌باره‌ی بلا‌ویونه‌وه‌ی دەرمانه‌که × په‌یتی
ویستراوی دەرمانه‌که له خوندا.

- بریتی یه له زۆرتیرین و که‌متیرین په‌یتی دەرمان له
خوندا ، که ده‌توانریت بی‌یورین له ماوه‌ی نیوان ژهمه‌کاندا.

- نالوگۆری به‌سه‌ردا دیت به دریزایی باری جیگیری په‌یتی
دەرمان له خوندا (steady stat plasma concentration).

- نه‌و خاله‌یه که تیایدا ، خیرایی بری نه‌و دەرمانه‌ی دیته
له‌شوه‌یه‌کسانه به خیرایی بری نه‌و دەرمانه‌ی که دمکرتیه
دەر‌وه‌ی له‌ش.

- هیچ کارنیک ناکاته سه‌ری.

- به‌کاره‌ینانی ژهمی که‌م و دووباره کردنه‌وه‌ی یارمه‌تی که‌م
کردنه‌وه‌ی به‌رز و نزم بوونی په‌یتی دەرمان دمدا ت له
خوندا بروانه وینه‌ی (1-4).

- به نزیکه‌یی له 4 نیوه ته‌مه‌ندا.

- بریتی یه له قه‌باره‌ی نه‌و دەرمانه‌ی که ده‌کرتیه دەر‌وه‌ی
له‌ش له یه‌که‌یه‌کی کاتدا.

- بریتی یه له‌و خیراییه‌ی که دەرمانی پینی دمکرتیه
دەر‌وه‌ی له‌ش که ده‌توانین به‌م هاوکیشه‌یه بی‌یورین :

* نه‌و هاوکیشه‌یه‌ی که بو پیناوی
ژهمی قورس به‌کار دیت چی یه ؟

* پیناسه‌ی زۆرتیرین په‌یتی یان
په‌یتی لوکسه peak
concentration و که‌متیرین
په‌یتی . trough conc .

* چ کاتیک نالوگۆر به‌سه‌ر نه‌و
په‌یتی‌یانه‌ی سه‌ره‌مه‌دا دیت ؟

* باری جیگیری په‌یتی دەرمان له
خوندا چی یه ؟

* دووباره بوونه‌وه‌ی ژهمه‌کان چ
کارنیک ده‌کاته سه‌ر باری جیگیری
په‌یتی دەرمان له خوندا ؟

* دووباره بوونه‌وه‌ی ژهمه‌کان
کارده‌کاته سه‌ر چی ؟

* چند نیوه ته‌مه‌ن پنیوسته بو
گه‌یشتن به باری جیگیری په‌یتی
دەرمان ؟

* قه‌باره‌ی کردنه‌وه‌ی دەرمان
(clearance) چی یه ؟

* خیرایی کردنه‌وه‌ی
(excretion rate) چی یه ؟

خىرايى كىردنە دەرەوہ = قەبارى نەو دەرمانەى كە دەكرىتە
دەرەوہ × پەيتى دەرمان نە خوندا.

- برىتى يە نە رىژەى نىوان ژەمى دەرمان بۇ دروست بوونى
كارىگەرى ژەرىن و ژەمى دەرمان بۇ دروستبوونى چارەسەر،
دەرمانە سەلامەتەكان رىنەرى چارەسەرىيان زۆرە.

* رىنەرى چارەسەرى
therapeutic index نى دەرمان
چى يە؟

Prescription writing

نومىنى را چىيتە

- q----- ھەموو سەعاتىك

* مەنەى نەم كورنكر اوانە چى ۱؟

qhs----- ھەموو شەونك

qd----- ھەموو پۇژىك

bid----- پۇژى دوو جار

Tid----- پۇژى سى جار

qid----- پۇژى چوار جار

qos----- ھەموو شەونك كاتى خەوتن

stat----- دەستبە جى

ac----- كاتى نان خواردن

hs----- نە شەودا

pc----- دواى نان خواردن

po----- نە رىنگاى دەمەوہ

Gtt----- دنۇپ

prn----- نەگەر پىنوىست بوو

qs----- برى پىنوىست



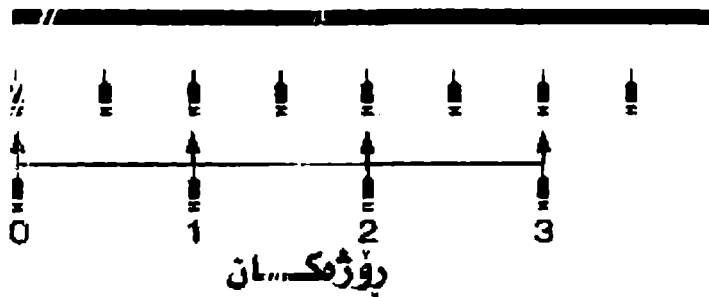
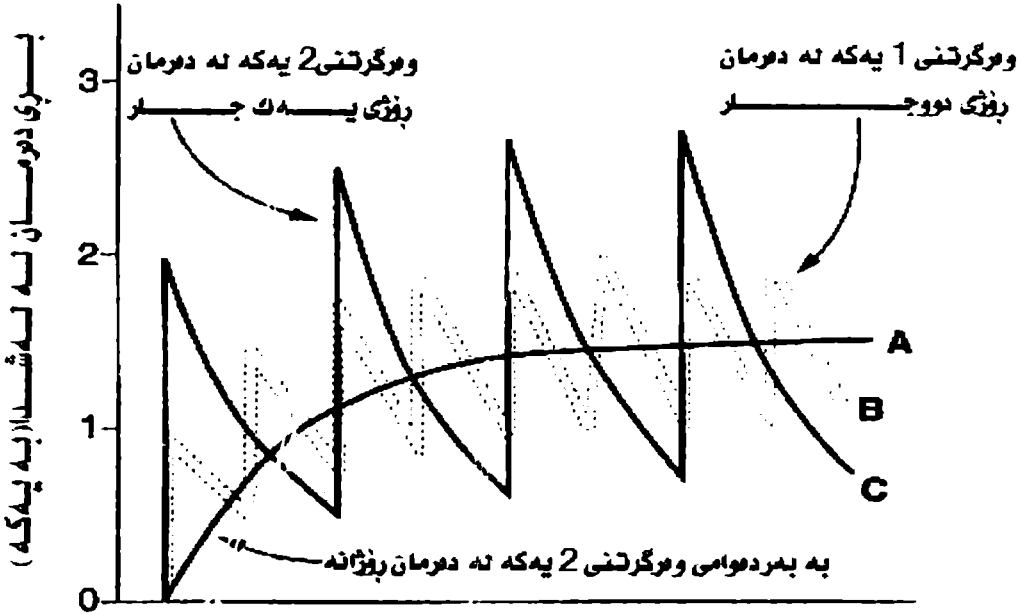

|| = وەگرتنى دەرمەن بە خپرىلى

پىنەى 1-4

* چوون راچیتەى نمونەى - بېروانە وینەى (2-4)

1) ئە هینى یەكەمدا ناوی دەرمانەكە و ژمەكەى دهنوسریت بەم شپوهه:

lasix 40 mg

2) ئە هینى دووهمدا شپوازی بەكارهینانی دەرمانەكە دهنوسریت:

Sig : 1 tab po bid

نیرمدا بێمان دەئیت ((رۆزی دووجار جارى یەك حەپ بەكارهینە

ئە رینگایی دەهوه))

3) ئە هینى سێ یەمدا ژمارەى حە پەكان كە بەكار دیت ئە ماوى

چارەسەریی دا : #14

نوو و ناوئیشانى ئەخوشخانه



نوو _____ تەمەن _____

ناوئیشان _____ بەروا _____

و تەمەن _____

R

*Lasix 40mg.
Sig: ÷ tab po bid
14*

پەرکەردنەوه _____ جلا _____

ولاوی جینهچیکەر _____

ژمارەى DEA _____

وینەى 2-4 راچیتەى نمونەى

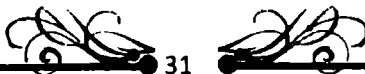

Second section

بەندى دووهم

Autonomic Nervous System

كۆنەندامى دەمارى شۆيى



بەشىنەۋى 5

Introduction to Autonomic Nervous System Pharmacology

بىشەككىيەكى دەرمانزانى بۇ كۈنەندامى دەمارى خۇيى

1- ناۋەندە كۈنەندامى دەمار (Central Nervous System)

* كۈنەندامى دەمار ئە مرقۇدا ئە دوو بەش بىنكىدەت كامانەن؟

2 (Peripheral Nervous System) چىنە كۈنەندامى دەمار

* چىنە كۈنەندامى دەمار ئە دوو بەش بىنكىدەت كامانەن؟

1- ئەشە كۈنەندامى دەمار؛ كە دەمارە راگەياندىن دەنىرەت بۇ پەيكەرە ماسوولكەكان (Somatic Nervous System) .

2 (Autonomic Nervous System) كۈنەندامى دەمارى سەرىبە خۇ

* كۈنەندامى دەمارى سەرىبە خۇ چىبە؟

- برىتى يە ئە كۈبوونەۋەى كۈمەئىك ئە ناوك و ئەشەخانە و تۆر و گرىبى دەمارى، كە بەرپىرسىيارن ئە ھاتن و رۇبىشتى دەمارە راگەياندىنەكان بۇ لووسە ماسوولكەكان و ئەندامەكانى ناۋەۋەى ئەش .

* گىرنگى ئەم كۈنەندامە چىبە؟

- كۈنەندامى دەمارى سەرىبە خۇ ھەلدەسىت بە رىكخستى ھەموو ئە و فرمانە خۇنەۋىستانەى ئەش كە ئە ژۇر كۈنترۋى خۇماندا نىن، ۋەك رىكخستى پەستانى خۇن، لىدانى دل و جوۋلەى رىخۇلەكان .

1- (Sympathetic Nervous System) بەسۈزە كۈنەندامى دەمار

* كۈنەندامى دەمارى سەرىبە خۇ دابەش دەبىت بۇ دوو بەش كامانەن؟

2 (Parasympathetic Nervous System) ھاۋتەى بەسۈزە كۈنەندامى دەمار



- بەسۆزە كۆنەندامى دەمار (سەمبشاۋى) : دەمارە رېشالەكانى نەم كۆنەندامە كە ئە بېرېرى پشتهۋە (ئە نىوان بېرېرەكانى ناۋچەى سنگ

* ئە روۋى تۈنكارىيەۋە جىاۋازى نىۋانىان چىيە ؟

و بېرېرەكانى ناۋچەى كە ئە كەۋە (دەردە چىن . ئەۋ دەمارە رېشالەنى كە ئە پېش گرى دەمارىيەكانەۋەن كورتن و بەزۇرى ئە نزيك بېرېرى پشتهۋە كە لىن دروست دەكەن . بەلام ئەۋ دەمارە رېشالەنى كە ئە پاش گرى دەمارىيەكانەۋەن درىژن و ئە نەندامە ەناۋىيەكاندا كۆتاييان دىت .

بەلام ھاۋشىۋەى بەسۆزە كۆنەندامى دەمار (پاراسەمبشاۋى) : دەمارە رېشالەكانى ژمارە (3 ، 7 ، 9 ، 10) كە ئەلەى سەرو دەمارە رېشالەكانى ناۋچەى سى بەندە ئە بېرېرى پشتهۋە . دەمارە رېشالەكانى پېش گرى دەمارى لىردا درىژن و ئە نزيك ئەۋ نەندامەى كە دەمارە راگەياندىنى پى دەدەن كە لىن دروست دەكەن .

* فرمانى بەسۆزە كۆنەندامى دەمار (سەمبشاۋى) چىيە ؟

- نەم كۆنەندامە بەشىۋەىكى ناسايى چالاكە ئە ئەشدا ، تەنانت ئەكاتى پشوشدا ، ەەرچەندە نەم كۆنەندامە رۇلىكى بەرچاۋ دەبىنىت كاتىك ئەش بوۋىرەۋوۋى فشار دەبىتەۋە ، بۇ نەۋنە كاتىك ەست بە ترس دەكەين ، لىدانى دل زىاد دەكات ، پەستانى خوين بەرز دەبىتەۋە ، بېلبىلەى چاۋ گەۋرە دەبىت ، گلوكۇزى خوين زىاد دەكات ، بۇرپچەكانى ەۋا فراۋان دەبن ، ە خوين زىاتر دەچىت بۇ پەيكەرە ماسولكەكان ەمك پىست .

بەسۆزە كۆنەندامى دەمار يارمەتى ئەش دەدات ئەكاتى دلخوشى و ئەكاتى شەردا .



فشتہ 1-5 کزنڈنلمی دلماری سلمربہ خمز (سمبٹلوی و پراسمبٹلوی)																
لڈنلمکان	سمبٹلوی															
لڈنلمکان	ورگرکان															
1) \rightarrow	<table border="1"> <thead> <tr> <th>لڈنلمکان</th> <th>ورگرکان</th> <th>سمبٹلوی</th> </tr> </thead> <tbody> <tr> <td>Radial مملوکی</td> <td>α_1</td> <td>—</td> </tr> <tr> <td>Circular مملوکی</td> <td>—</td> <td>کڑ بھون (بچوک بھوش پلمبله)</td> </tr> <tr> <td>Ciliary مملوکی</td> <td>β_2</td> <td>کڑ بھون</td> </tr> </tbody> </table>	لڈنلمکان	ورگرکان	سمبٹلوی	Radial مملوکی	α_1	—	Circular مملوکی	—	کڑ بھون (بچوک بھوش پلمبله)	Ciliary مملوکی	β_2	کڑ بھون			
لڈنلمکان	ورگرکان	سمبٹلوی														
Radial مملوکی	α_1	—														
Circular مملوکی	—	کڑ بھون (بچوک بھوش پلمبله)														
Ciliary مملوکی	β_2	کڑ بھون														
2) \rightarrow	<table border="1"> <thead> <tr> <th>لڈنلمکان</th> <th>ورگرکان</th> <th>سمبٹلوی</th> </tr> </thead> <tbody> <tr> <td>SA گزلی</td> <td>β_1</td> <td>خاویوتھوس لڈن دل</td> </tr> <tr> <td>AV گزلی</td> <td>β_1</td> <td>زلد بھوش لڈن دل</td> </tr> <tr> <td>گزللمی دل</td> <td>β_1</td> <td>زلد بھوش خڈرلمی کلمستنس کلمراو خڈکلمی</td> </tr> <tr> <td>سوللم کان</td> <td>β_2</td> <td>زلد بھوش شلمی کزلبھوش دل</td> </tr> </tbody> </table>	لڈنلمکان	ورگرکان	سمبٹلوی	SA گزلی	β_1	خاویوتھوس لڈن دل	AV گزلی	β_1	زلد بھوش لڈن دل	گزللمی دل	β_1	زلد بھوش خڈرلمی کلمستنس کلمراو خڈکلمی	سوللم کان	β_2	زلد بھوش شلمی کزلبھوش دل
لڈنلمکان	ورگرکان	سمبٹلوی														
SA گزلی	β_1	خاویوتھوس لڈن دل														
AV گزلی	β_1	زلد بھوش لڈن دل														
گزللمی دل	β_1	زلد بھوش خڈرلمی کلمستنس کلمراو خڈکلمی														
سوللم کان	β_2	زلد بھوش شلمی کزلبھوش دل														
3) \rightarrow	<table border="1"> <thead> <tr> <th>لڈنلمکان</th> <th>ورگرکان</th> <th>سمبٹلوی</th> </tr> </thead> <tbody> <tr> <td>مملوکی بوزچوک لڈن دل</td> <td>β_2</td> <td>خاویوتھوس (خاویوتھوش بھوش دل)</td> </tr> </tbody> </table>	لڈنلمکان	ورگرکان	سمبٹلوی	مملوکی بوزچوک لڈن دل	β_2	خاویوتھوس (خاویوتھوش بھوش دل)									
لڈنلمکان	ورگرکان	سمبٹلوی														
مملوکی بوزچوک لڈن دل	β_2	خاویوتھوس (خاویوتھوش بھوش دل)														
4) \rightarrow	<table border="1"> <thead> <tr> <th>لڈنلمکان</th> <th>ورگرکان</th> <th>سمبٹلوی</th> </tr> </thead> <tbody> <tr> <td>چکلہ بچکره مملوکی</td> <td>α_1</td> <td>—</td> </tr> <tr> <td>بچکره مملوکی</td> <td>β_2</td> <td>—</td> </tr> </tbody> </table>	لڈنلمکان	ورگرکان	سمبٹلوی	چکلہ بچکره مملوکی	α_1	—	بچکره مملوکی	β_2	—						
لڈنلمکان	ورگرکان	سمبٹلوی														
چکلہ بچکره مملوکی	α_1	—														
بچکره مملوکی	β_2	—														
5) \rightarrow	<table border="1"> <thead> <tr> <th>لڈنلمکان</th> <th>ورگرکان</th> <th>سمبٹلوی</th> </tr> </thead> <tbody> <tr> <td>چوللمی سلمری</td> <td>α_1</td> <td>خاویوتھوس</td> </tr> <tr> <td>گوشلمکان</td> <td>α_1</td> <td>—</td> </tr> <tr> <td>چوللمو چاللمکان</td> <td>α_2</td> <td>زلد بھوش بوللمو چاللمکی</td> </tr> </tbody> </table>	لڈنلمکان	ورگرکان	سمبٹلوی	چوللمی سلمری	α_1	خاویوتھوس	گوشلمکان	α_1	—	چوللمو چاللمکان	α_2	زلد بھوش بوللمو چاللمکی			
لڈنلمکان	ورگرکان	سمبٹلوی														
چوللمی سلمری	α_1	خاویوتھوس														
گوشلمکان	α_1	—														
چوللمو چاللمکان	α_2	زلد بھوش بوللمو چاللمکی														

6	كۆنلنئاسى مېزو زاووندا								
	كوشورى مېزو	α_1	تاسك بوتهوه						خاويونده
	ليورى مېزولان	β_2	خاويوندهوه گلككوه مېز (مېز)						تۆزبون
	مناللان كاتى سگېرى	$\alpha_1; \beta_2$	خاويوندهوه و كۆزبون						—
	مناللان كاتى ناسگېرى	β_2	خاويوندهوه						—
	چووك، توتوپوچيكلنه	α_1	هاتتوه مېز						ره پېلوتى چووك
7	رېڭنه كان								
	لوطه رېڭن	α_1	لوق كۆرۈن						لوق كۆرۈن زور
	رېڭن كان	α_2	رېڭن						زېلا بېوتى دورا
	بېرېڭكە مېز								زېلا بېوتى دورا
	لېرېڭكە	α	زېلا بېوتى لېرېڭكە						زېلا بېوتى لېرېڭكە
8	زېلا چا لاسى								
	كۆزكى رېڭنى سولگۈچىلە	N_N	دورداشى نەدرىنلېن						—
	گۈرچىلە	β_1	زېلا بېوتى دورداشى رېڭن						—
	پىڭكۈرە ماسونكە	β_2	شى بېوتى گلاڭكۆچۈن، كۆزبون						—
	پىڭكۈرە ماسونكە (يېنىدا)	α_2	كەسپى بېوتى دورداشى نەدرىنلېن						—
	چەلپۈك خانە	β_3	شى بېوتى چەلپۈك						—

- لەسەر وەرگرە ئەدرىنالىنىيەكان نىش دەكات كە برىتى يە
لە وەرگرى ئەلفا 1 ($\alpha 1$) و ئەلفا 2 ($\alpha 2$) وە بىتا ($\beta 1$) و
بىتا 2 ($\beta 2$).

هەر وەها لەسەر وەرگرە دۇپامىنىيەكان نىش دەكات .

- ئەم كۇنەندامە هەندەسىت بە نارام كىردنە وەى لەش،
لىدانى دل كەم دەكاتە وە، پەستانى خوین دادەبەزىنىت،
چالاكى رىخۇنەكان زىاد دەكات، بىنبىلەى چا و بچوك
دەكاتە وە، مىزەلدا ن بەتال دەكاتە وە.

پاراسمبىتاوى ناسراو بە كۇنەندامى پشوو و هەرسكردن .

- لەسەر وەرگرە كۇلىنىر جىيەكان نىش دەكات كە وەرگرى
مەسكارىنى (M1, M2, M3, M4, M5) و وەرگرى
نىكۇتىنى (Nn, Nm) دەگرىتە وە.

- ئەم دوو كۇنەندامە بە پىنچەوانەى يەكترە وە كار دەكەن،
وەبىرت بىت كە ئەم دوو كۇنەندامە هەموو كاتىك لە كاردان،
هەندىك ئەندام هەىە زىاتر بە هۇى يەكىيانە وە كۇنترۇن
دەكرىن، بۇ نموونە دل زىاتر بە هۇى كۇنەندامى دەمارى
پاراسمبىتاوى يە وە كۇنترۇن دەكرىت، جگە لە حالەتى فشار،
كە لە لايەن بەسۇزە كۇنەندامى دەمارە وە هان دەدرىت .

- 1 (ئەسىتایل كۇلىن (Acetylcholin) : گۇىزەروەى
دەمارى كۇلىنىر جىكىيە .

2 (نۇرئىپىنىفرىن (Norepinephrine) : گۇىزەروەى
دەمارى ئەدرىنالىنىيە .

- نايونى كالسىۇم .

* بەسۇزە كۇنەندامى دەمار لەسەر
كەم وەرگرانە نىش دەكات؟

* فرمانى هاوشىۋەى بەسۇزە
كۇنەندامى دەمار (پاراسمبىتاوى)
چىيە؟

* ئەم كۇنەندامە لەسەر كام
وەرگرانە نىش دەكات؟

* پەيوەندى نىوان ئەم دوو
كۇنەندامە چىيە؟

* دوو گۇىزەروە دەمارىيە كەى
كۇنەندامى دەمارى سەربە خۇ چىن؟

* چ نايۇنىك پىنۇستە بۇ دەردانى
گۇىزەروە دەمارىيەكان لە شوئىنى
هەنگرتىاندا؟

* ئەو دەرمانانەى كار دەكەنە سەر
كۇنە نداى دەمارى سەربە خۇ چۇن
ئىش دەكەن؟

- ئەم دەرمانانە ۋەك ھاندەرىيان رىگر كار دەكەنە سەر
ۋەرگرە كۇلىنر جىكى ۋ نەدرىنالىنىيەكان.



بەشىۋەسى 6

ھاندەرە كۆلىنىر جىككىيە كان

* دەرمانلار ھاندەرە
كۆلىنىر جىككىيە كان چىن؟

* ۋەرگىرە كۆلىنىر جىككىيە كان دوو
جۈزىن باسىان بىكە :

* جۈرەكانى ۋەرگىرى مەسكارىنى
كامانەن؟

* دوو جۈرە سەرەككىيەكەى ۋەرگىرى
نىكۆتىنى كامانەن؟

* بە شىۋەيەكى سەرەكى ۋەرگىرە
كۆلىنىر جىككىيە كان ئە كۆنى ئەشدا
ھەن؟

Cholinergic agonists

- ئەو دەرمانلار دەگرىتەۋە كە ھەمان ئىشى ئەسىتائىل كۆلىن
(Acetylcholin) دەكەن.

1- ۋەرگىرى مەسكارىن (Muscarinic) : ناۋى ئەم ۋەرگىرە
بۇيەكەم جار بەھۋى ماددەى مەسكارىنىدەۋە دۇزرايەۋە، كە
لە جۈرە قارچىكى زۇھراۋىدا ھەيە.

2) ۋەرگىرى نىكۆتىنى (Nicotinic).

- جۈرەكانى برىتەن ئە (M1, M2, M3, M4, M5) ،
كە ئەم ۋەرگىرانە ئە گىرى دەمارىيەكان و ئووسە
ماسۋولكەكان و ماسۋولكەكانى دى و بۇئىنە دەردەرەكان و
كۆنەندامى دەمار CNS دا ھەن.

1- ۋەرگىرى نىكۆتىنى دەمارى (Nn: Neronal
Nicotinic) كە دەكەنە گىرى دەمارىيەكانى كۆنەندامى
دەمارى سەرەخۇۋە.

2) ۋەرگىرى نىكۆتىنى ماسۋولكەيى (Nm: Muscular
Nicotinic) كە ئە پىكەندى نىۋان دەمار و
ماسۋولكەكاندا ھەيە.

1- دەمارە پىشائى پىش گىرى دەمارىيەكان ئە كۆنەندامى
دەمارى سەرەخۇ. 2) ئەو دەمارە پىشائانەى كە ئە كرۇكى
بۇئىنى سەرگورچىلەدا كۆتايى يان دىت. 3) دەمارە
پىشائەكانى پاراسمبشاۋى. 4) ماسۋولكە خۇۋىستەكانى
لەشە كۆنەندامى دەمار. 5) ناۋەندە كۆنەندامى دەمار
CNS. 6) نارەقە بۇئىنەكان كە دەمارە راگەياندىيان ئە

دەمارە پىشائى پاش گىرى دەمارى ئەلايەن بەسۇزە

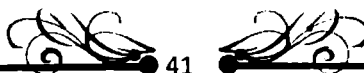

كۆنەندامى دەمارەو ە بۇ دىتە. (پروانە وىنەى 6-1)

كۆنەندامى دەمارى سەرىنەز

دەمارە پىشالەن پىش
پىكەبەلەن دەمارى

كۆنەن ەو ە دەمارى ە گەگەپان

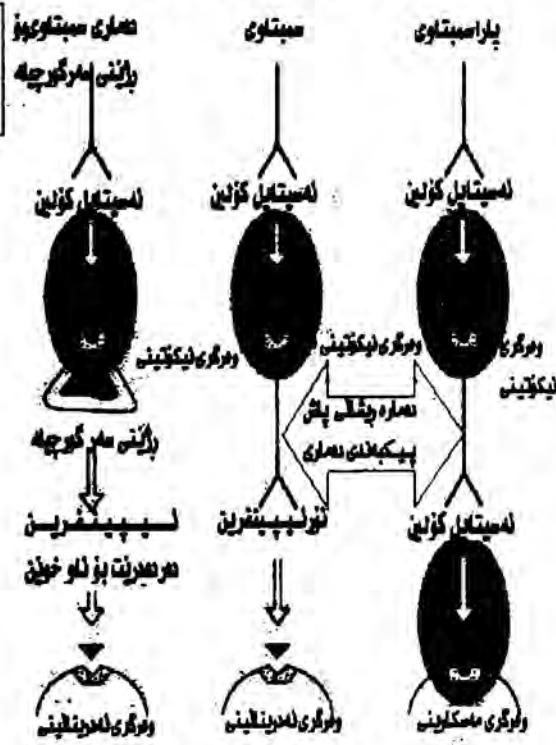

لەسەتەلەن لەش

لەشە كۆنەندامى دەمار

بەس كۆنەن دەمارى

لەسەتەل كۆنەن

دەمارە پىشالەن پىش

دەمارە پىشالەن پىش

۱-6 وىنەى

* نەوگروپە دەرمانە ھاندەرە
گۈنەنەرچىكىيانە كامانەن كە لە
چوۋى كىنەكى يەۋە بەسودن؟

- ھاندەرە كۈلەنەرچىكىيانە كان پۈلەن دەكرىت بۇدو بەش:
1) ئەۋ ھاندەرانەى راستەوخۇ كار دەكەن: ئەم دەرمانانە
بە ۋەرگەرە كۈلەنەرچىكى يەكانەۋە دەلكەن و چالاكەن
دەكەن.

2) ئەۋ ھاندەرانەى كە ناراستەوخۇ كار دەكەن: ئەم
دەرمانانە رىگرى دەكەن ئە ئەنزىمى شىكردنەۋى ئەسەتەل
كۈلەن كە برىتە يە لە ئەنزىمى (Acetyl
Cholinesterase)، ئەم ئەنزىمە ئەسەتەل كۈلەن شى
دەكاتەۋە و كۈتەى بە ئىشەكەى دەھىنەت، ئەبەر ئەۋە ئەم
دەرمانانە پەتە ئەسەتەل كۈلەن زىاد دەكەن ئە پىكەندە
دەمارى يەكاندا.

نەۋ ھاندەرانەى راستەوخۇ كار
دەكەن

Direct Acting Agonists

* نەۋ ئەۋ دەرمانانە بنوسە كە
سەر بەم گروپەن:

- 1 - ئەسەتەل كۈلەن AcetylCholin
- 2) بەتھانەكۆل Bethanecol
- 3) كارباكۆل Carbachol
- 4) پەلوكارپىن Pilocarpine
- 5) مەتھاكۆلەن Methacoline
- 6) نىكۆتەن Nicotine ئە بەشى 17 باسكراۋە

ئەسەتەل كۈلەن

Acetyl Choline

* ئە روى فەسەيۈلۈجى يەۋە
فەرمانى ئەسەتەل كۈلەن چەپە؟

- ئەسەتەل كۈلەن گۈنەرمەۋەيەكى دەمارە، بە شىۋەيەكى
سروشەتى لە لەشدا ھەيە، كار دەكاتە سەر ھەموو
كۈنەندامەكانى لەش لەۋانە: 1) دل: ھەندەستەت بە كەم
كردنەۋەى خەيرەى لىدانى دل و تەۋانەى كرژىۋونى

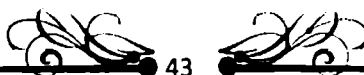

ماسولكەكانى دل و پەستانى خوڭىن.

2) كۈنەندامى ھەرس: ھەلدەستىت بە زىاد كىردنى جولەى رىخولەكان و مىزەلدان .

3) كۈنەندامى ھەناسە: دەر دراومكانى بۇرىچكەى ھەوا زىاد دەكات .

4) چاۋ: دەبىتە ھۇى بچووك بوونەھوى بىلبىلەى چاۋ و دوور بىنى .

5) چىۋە كۈنەندامى دەمار: دەبىتە ھۇى كىرژبوونى پەيكەرە ماسولكەكان.

6) ناۋەندە كۈنەندامى دەمار: كار دەكاتە سەر گواستەھوى دەمارە راگەياندن ئە ناۋەندە كۈنەندامى دەمارەۋە بۇ ئەندامەكانى ئەش.

7) كۈنەندامى كۆپرە رژىن: دەبىتە ھۇى دەردانى ھۇرمۇنى ئىپىنىفرىن (Epinephrine) ئە كرۇكى رژىنى سەر گورچىلەۋە، ھەرۋەھا ھانى دەردانى ئارمق دەدات ئە ئارمقە رژىنەكانەۋە.

- ئەسەر ھەردوو ۋەرگىرى مەسكارىنى (Muscarinic) و نىكوتىنى (Nicotinic) كار دەكات.

* ئەسىتايىل كۆلېن ئەسەر كام ۋەرگىرانە كار دەكات؟

- بەكار دىت بۇ بچووك كىردنەھوى بىلبىلەى چاۋ ئەكاتى نەشتەرگەرى چاۋدا، بە گشتى ئە رووى كلېنىكى يەۋە بە دەگمەن بەكار دىت، ئەبەرنەھوى كار دەكاتە سەر ھەموو كۈنەندامەكانى ئەش، ۋە ماۋەى ئىش كىردنەكەى زۇر كەمە چۈنكە بە خىرايىسى بەھۇى ئەنزىمى ئەسىتايىل كۆلېنىستەرەمىز (Acetyl Cholinesterase) مۇەشى دەبىتەۋە.

* ئە رووى كلېنىكى يەۋە ئەسىتايىل كۆلېن بۇ چى بەكار دىت؟

* كاریگەرى یە لاوەكى یەكانى چین؟
 - كاریگەرییە لاوەکیەکانى نەسیتایل كۆلین دەگەریتەووە بۆنەووی كە كار دەكاتە سەر زۆریەى كۆنەندامەكانى لەش، ئەوانە (سك چوون، كەم بوونەووی پەستانی خون، میز كردن، بچووك بوونەووی بیلبیلەى چاو، تەسك بوونەووی بۆرى هەوا، وروژاندنى پەیکەرە ماسولكە، فرمیسك دەردان، نیک دەردان، نارمق كردن).

تییینی : ئەم كاریگەرییە لاوەکیانە تەنها تاییەت نیە بە نەسیتایل كۆلین، بەلكو هەموو دەرمانە هاندەرە راستەوخۆو ناراستەوخۆكانیش ئەم كاریگەرییە لاوەکیانەیان هەیه.

Bethanechol (Urecholine)

بیثانیكۆل

— نەستەرى ترشى كاربامیک (Carbamic Acid Ester)

* لەرووی كیمیاییەووە ئەم دەرمانانە لە چی پێكھاترە؟

- بەشیوہیەكى سەرەكى لەسەر وەرگری مەسكارینی كار دەكات، بەلام بەشیوہیەكى كەم هانی وەرگری نیکۆتینی دەدات.

* ئەم دەرمانە لەسەر كام وەرگرانە كار دەكات؟

- بیثانیكۆل جولەى ریحۆلەكان زیاد دەكات، بەتاییەتى دواى نەشتەرگەرى بەكاردیت. وە لەبەرئەووی ئەم دەرمانە هانی ماسولكەكانى میزەندان دەدات، بەكاردیت بۆ چارەسەر كردنى ئەو كەسانەى كە میزبان بۆ ناكړیت.

* گرنگترین بەكارھینانەكانى ئەم دەرمانە چین؟

- هەمان كاریگەرى لاوەكى نەسیتایل كۆلینیان هەیه، ئە پێشەووە باسكراوہ.

* كاریگەرییە لاوەکیەكانى چین؟

Carbacol

كارباكۆل

- نەستەرى ترشى كاربامیک (Carbamic Acid Ester)

* لە رووی كیمیاییەووە لە چی پێكھاتووە؟

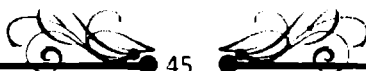

— له رووی کلینیکیه وه به دهگمه ن به کاردیت، به نام ده توانریت به کاربیت بو چاره سه رکردنی به رزیوونه وهی په ستانی چاوا (Glaucoma) ، ههروه ها بو بچوک کردنه وهی بیلبیله ی چاوا له کاتی نه شته رگه ریدا.

— هه ردوو و مرگری مه سکارینی (Muscarinic) و نیکوتینی (Nicotinic) .

- له پشه وه باسکراوه.

Pilocarpine

- بریتی یه له نه لکه لئوید (Alkaloid) .

- ده بینه هوی بچوک کردنه وهی بیلبیله ی چاوا، کرژبوونی ماسولکه بازنه بیه کانی چاوا (Ciliary Muscles) ، خیرایی لیدانی دن کهم ده کاته وه، ده بینه هوی کرژبوونی لووسه ماسولکه کانی بوری ههوا، ده بینه هوی دهردانی لیک و فرمیسک و ناروق له رژینه کانیانه وه.

- نه خیر.

— پایلوکارپین دهرمانیکی زور باشه بو بچوک کردنه وهی بیلبیله ی چاوا و کردنه وهی که نالی شلیم، له به رنه وه به کاردیت له چاره سه رکردنی به رزه په ستانی چاوا نازی رهش (Glaucoma) دا.

- به شینوهیه کی گشتی له سه ر و مرگری مه سکارینی کار ده کات.

- پایلوکارپین به پیچه وانه ی نه وه دهرمانانه ی له پشه وه باسکران، ده توانیت بچینه ناو میشکه وه و ببینه هوی

* گرنگترین به کارهینانه کانی له رووی کلینیکیه وه چین؟

* نه م دهرمانه له سه ر کام و مرگرانه کار ده کات؟

* کاریگه ریه لاهه کییه کانی چین؟

پایلوکارپین

* له رووی کیمیاییه وه نه م دهرمانه له چی پیک دیت؟

* له رووی فسیؤلوجی یه وه کاری نه م دهرمانه چی یه؟

* نایا نه م دهرمانه به هوی نه سیتایل کولینیس ته ره یزموه شی ده بینه وه؟

* گرنگترین به کارهینانه کانی چین؟

* له سه ر کام و مرگرانه کار ده کات؟

* کاریگه ریه لاهه کییه کانی چین؟



بىزار كىردى ناۋەندە كۈنەندامى دەمار ۋەك تىكچوۋنى
توانى دىرەك كىردىن بە راستى يەكان ۋ گەشكەگرتىن ۋە
ھەرودھا ھانى سىستەمى كۈنلىر جىكىش دەدات.

Methacholine

- بە كاردىت بو دەست نىشانكىردى توشبوون بە رەبۇ
(Asthma)

- ۋەرگى مەسكارىنى (Muscarinic)

- ۋەكو نەسىتايىل كۈنلىن ۋاىبە.

Indirect Acting agonists

1- ئايزۇفلورۇفەيت Isoflurophate

2) ئىكۇشايفۇفەيت Echothiophate

3) پاراشاينۇن Parathion

4) مالاثاينۇن Malathion

5) ئىدروپونىيەم Edrophonium

6) ھايزۇستىگمىن Physostigmine

7) نىۋستىگمىن Neostigmine

8) پىرىدۇستىگمىن Pyridostigmine

- ئەم دەرمانانە رىگىرن لە كىرى نەزىمى شىكەرەۋەي
نەسىتايىل كۈنلىن كە بىرىتى يە ئە نەزىمى نەسىتايىل
كۈنلىنىسىستەرەيز (Acetyl Cholinesteras)
نەبەرەۋە دەنە ھەي زىمەكرىنر توانى ۋە نامدانەۋەي
دەمار كەن بو نەسىتايىل كۈنلىن.

مىشاكۈلىن

* ئەم دەرمانە بو چى بە كاردىت؟

* ھانى كام ۋەرگە دەدات؟

* كارىگەرىيە لاۋەكىيەكانى چىن؟

نەۋ دەمانە ھاندەرمانەي

ناراستەۋخۇ كاردەكەن

* ھەندى نمونەي سەر بەم گروپە
بنووسە:

* شىۋازى نىش كىردىيان چۈنە؟

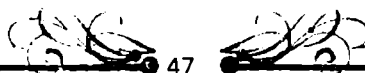

— تەنھا دەرمانە فوسفاتە ئەندامییەکان کە ئەمانە دەگریتەوه (ئیکۆثایوفەیت Echothiophate نایزۆفلوروفەیت Isoflurophate ، پاراثایون Parathion ، مالاثایون Malathion) .

- چونکە ئەم دەرمانانە کاتێک بە ئەنزیمەگەوه دەلکیت بەندى هاوبەشى ئەگە ئادا دروست ناکەن.

organophosphates

- نایزۆفلوروفەیت Isoflurophate ، ئیکۆثایوفەیت Echothiophate ، پاراثایون Parathion مالاثایون Malathion

- ئەم دەرمانانە بە بەندى هاوبەشى دەلکین بە ئەنزیمی ئەسـیـتایل کۆلینیسـتەرەیز (Acetyl Cholinesterase) موه و دەتوانن بە هەمیشەیی ئەنزیمەگە ناچالاک بکەن. ئەم دەرمانانە بۆ ماوهی هەفتە یەک کاریگەریمان دەمینیت، وه ماوهی هەفتە یەک پێویستە بۆ دروست بوونی ئەنزیمیکی نوێ.

- ئە زۆربەى حالەتەکاندا نەخیر، هەرچەندە ئەگەر دەرمانی پراالیدۆکسیم (Pralidoxime) کە بریتیه ئە چالاککەرى ئەنزیمی ئەسیتایل کۆلینیسـتەرەیز بـدریت بە نەخۆشەگە، پێش ئەوهی دەرمانە فوسفاتە ئەندامییەکان بە ئەنزیمەگەوه بـلکـێن، ئەوا کاریگەریمان نامێنیت ئەسەر ئەنزیمەگە (پروانە وێنەى 2=6)

* کام ئەم دەرمانانە بەشپوهیهکی ناپینچەوانەیی (هەمیشەیی) (Irreversible) رێگری دەکەن لەم ئەنزیمە؟

* بۆچی دەرمانەکانی تر بەشپوهیهکی پینچەوانەیی رێگری لە ئەنزیمە دەکەن؟

دەرمانە فوسفاتە ئەندامییەکان

* دەرمانە فوسفاتە ئەندامییەکان کامانەن؟

* باسی شیوازی نیش کردنیان بکە:

* نایا دەگونجیت کاریگەری ئەم دەرمانانە نەهیلین، دواى بەکارهینانیان لەلایەن ئەشەوه؟



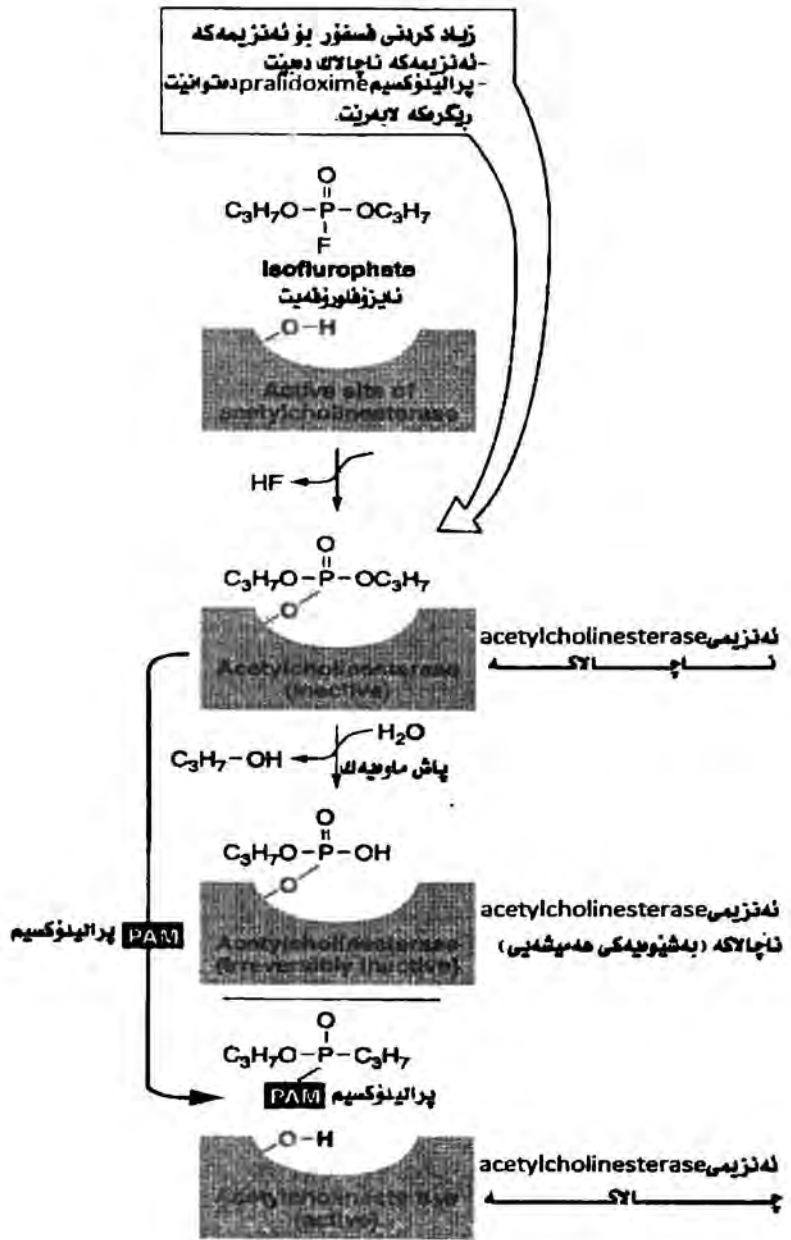

وینده‌ی 2-6

- ئە رابردوودا بەکار دەهاتن بەتایبەتی ئە جەتگەکاندا وەک گازی دەماری، کە دەبوو ھۆی ھاندانی ھەموو وەرگرە کۆلینێر جیکییەکانی ئەش ئەمەش دەبوو ھۆی ئیظیجی ماسولکەکانی کۆنەندامی ھەناسە و گەشکە گرتن.

* ئە رابردوودا ئەم دەرمانانە بۆ چی بەکار دەھێنران؟

- ھەندێ جار ئایزۆفلوروفەیت Isoflurophate و نیکۆثایوفەیت Echothiophate بەکار دین بۆ چارەسەر کردنی بەرزبوونەوہی پەستانی چا و (Glaucoma) و چا و خێل بوون (Esotropia).

* ئەم دەرمانانە نیستا بۆ چی مەبەستێک بەکار دین؟

- دەرمانی ئە ترۆپین بەکار دیت ئەگەر شۆردنی گەدە و بەکارھینانی خەلۆزی چالاک کراو.

* چ دەرمانێک بەکار دیت بۆ چارەسەری ژەھراوی بوون بە دەرمانە فوسفاتە ئەندامی یەکان؟

- زیاد ئە پنیوست ھاندانی دەمارە کۆلینێر جیکییەکان.

* کاریگەری لاوەکی دەرمانە فوسفاتە ئەندامی یەکان چین؟

physostigmine

فایزۆستیگمین

- بۆ چارەسەری بەرزبوونەوہی پەستانی چا و (ناوی رەشی چا و) لەدوای دەرمانی پایلوکارپینەوہ. - بەئێ، چونکە ئەم دەرمانە ئەمینی سینیەمی یە.

* ئەم دەرمانە بۆ چی بەکار دیت؟

* نایا ئەم دەرمانە دەتوانیت بچیتە ناوئەندە کۆنەندامی دەمارەوہ؟

- گەشکە گرتن، ئیظیجی ماسولکەکان (بەھۆی زیاد ئە پنیوست ھاندانیانەوہ)، تووشبوون بەناوی سپی چا و، زیاد ئە پنیوست ھاندانی دەمارە کۆلینێر جیکییەکان.

* کاریگەرییە لاوەکییەکانی چین؟

Neostigmine (prostigmin)

نہۆستیگمین

- ئە خێر، چونکە ئەم دەرمانە ئەمینی چوارەمی یە (جەسەر دەر).

* نایا ئەم دەرمانە دەچیتە ناوئەندە کۆنەندامی دەمارەوہ؟



— بەكاردىت بۇ چارەسەرى نە خۇشى (myasthenia gravis), ۋە ۋە نە خۇشانەى كە مىزىيان بۇ ناكردىت, نىفلىجى رېخۇلەكان, ھەرۋەھا نەم دەرمانە بەكاردىت بۇ چارەسەرى ژەھراۋى بوون بە دەرمانى (tubocurarine) ۋە دەرمانە ھاۋشىۋەكانى تىرى.

* نىۋستىگمىن بۇ جى بەكاردىت؟

2- بۇ 4 كاترۇمىر.

* ماۋى نىشكردنەكەى چەندە؟

- زىاد نە پىۋىست ھاندانى دەمارە كۆلىنىر جىكەكان.

* كارىگەرىيە لاۋەكىيەكانى چىن؟

Edrophonium(Enlon)

نیدرۇفونىيەم

— نەم دەرمانە ۋەك دەرمانى نىۋستىگمىن وايە, جگە لەۋى كە نەم دەرمانە بەكاردىت بۇ دەستىنشان كردنى نە خۇشى (myasthenia gravis), بەلام بەكارنايات بۇ چارەسەر كردنى چونكە ماۋى نىشكردنى كەمە (5 بۇ 15 دەقىقەىە).

* گىرنگىزىن بەكارھىنانە كلىنىكىەكانى نەم دەرمانە چىە؟

نیدرۇفونىيەم ھەرۋەھا بەكاردىت بۇ جىاكردنەۋى نە خۇشى (myasthenia gravis) نە تىكچوونى دەمارە كۆلىنىر جىكەكان (cholinergic crisis) كە نە ھەردوو بارەكەدا ماسولكەكان لاواز دەبن, لەكاتى بەكارھىنانى نەم دەرمانەدا نە خۇشى (myasthenia gravis) باشتر دەبىت, بەلام (cholinergic crisis) خراپتر دەبىت.

— زىاد نە پىۋىست ھاندانى دەمارە كۆلىنىر جىكەكان.

* كارىگەرىيە لاۋەكىيەكانى چىن؟

Pyridostigmine(mestinon)

پايرىدۇستىگمىن

3- بۇ 6 كاترۇمىر.

* ماۋى نىشكردنى نەم دەرمانە چەندە؟

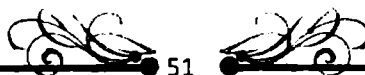

- * بەكارهينانە كلينىكى يەكانى
چىن؟
- لەبەر نەۋەى ماۋەى نىشكردنى زۆرە ، پايرىلدۋستىگىمىن ۋەك
دەرممانى نىۋستىگىمىن بەكاردىت بۇ چارەسەرى
نەخۇشى (myasthenia gravis) ، بۇ ماۋەىكى زۆر .
- * كارىگەرىيە لاۋمكىيەكانى چىن؟
- زياد لە پىنۋىست ھاندانى دەمارە كۆلىنىر جىكيەكان .

بەشىۋەى 7

دەرمانانە رىنگىرە

كۆلىنىر جىككىيە كان

* نەم دەرمانانە چىن؟

Cholinergic antagonists

- نەم دەرمانانەن كە بە ۋەرگىرە كۆلىنىر جىككىيە كانەۋە (مەسكا رىنى ۋ نىكۆتىنى) دەلكىن، بەلام ھىج جۆرە كاردانەۋەيەكى خانەيى دروست ناكەن، تەنھا نىشى ۋەرگىرە كان بىلۈك دەكەن.

* نەم دەرمانانە دەكرىن بە سى

گروپەۋە، كامانەن؟

1- دەرمانە بىلۈكەرە كانى ۋەرگىرە مەسكارىنى.

2 (دەرمانە بىلۈكەرە كانى ۋەرگىرە نىكۆتىنى : كە دەكرىت بە دوو بەشەۋە :

• دەرمانە بىلۈكەرە كانى پىكېئەندى نىۋان دەمار ۋ ماسولكە : نەم دەرمانانە ھەلدەسن بە بىلۈكردنى نەم دەمارە راگە ياندانانە كە لە ناۋەندە كۆنەندامى دەمارەۋە بۇ پەيكەرە ماسولكە كان دەچىن، بە ھۇى بىلۈكردنى ۋەرگىرە نىكۆتىنى دەمارى (Nn) يەۋە.

• دەرمانە بىلۈكەرە كانى گرى دەمارىيە كان : نەم دەرمانانە رىنگىرە دەكەن لە كارى ۋەرگىرە نىكۆتىنى ماسولكەيى (Nm) لە ھەردوۋ بەسۇزە كۆنەندامى دەمار ۋ كۆنەندامى دەمارى پاراسمېتاۋى دا.

رىنگرە كانى ۋەرگىرە مەسكارىنى

* ھەندى نموۋەى دەرمانى سەر

بەم گروپە بنووسە :

Muscarinic antagonists

1- نەترۇپىن (Atropine)

2 (سكۆپولامىن (Scopolamine)

3 (ھوماترۇپىن (Homatropine)

4 (ساىكلۆپىنتولەيت (Cyclopentolate)



5) ترۆپىكامايد (Tropicamide)

6) پايرىنزىپىن (Pirenzepine)

- بەئى دەرمانە دژە پاركىنسۇنەكان (Anti-Parkinson) ەك دەرمانى بىنزتروپىن (Benztropine)، دەرمانى دژە خەمۇكى ەك ئۇرازىن (Thorazine)، دەرمانى دژە ەسسىتامىن ەك دايفىن ەيىن ەيىن ەسسىتامىن (Diphenhydramine)، ە دەرمانى دژە رەبۇ ەك ئىپراتروپىەم (Ipratropium)، كە ئە بەشەكانى داھاتوودا باسىان دەكەين.

Atropine

- ئەتروپىن ئە رەوەكى (Atropa-belladonna) ە وەرگىراوە كە بە (belladonna alkaloid) ناسراوە.

- (Belladonna) زاراوەيەكى لاتىنى يە بە ماناى (خانمى جوان) دىت ئە چاخى رۇمانىەكاندا، ئەم رەوەكە ئەلايەن نافرەتانهو بەكارهاتووە بۇگەرەكردنى بىلبىلەى چاويان جۇنەوەى سەرئىچراكىش بن.

- ەئەسنىت بە بلۇككردنى وەرگىرى مەسكارىنى بەشپەنەىكى پىنچەوانەى، ە تەنھا تايىەت نى يە بە وەرگىرى مەسكارىنى يەوە.

- نەخىر.

1- ناوەندە كۇنەندامى دەمار: ئە ژەمى زۇردا دەبىتە ەوى بىزارى و ورىنەكردن و بى ناگايى.

2) كۇنەندامى دل: ئە ژەمى كەمدا دەبىتە ەوى كەمكردنەوەى خىرايى لىدانى دل ئە رىگەى ەاندانى

* ەيى دەرمانىكى ترەيە كە رىگىرى وەرگىرى ماسكارىنى بىت؟

ئەتروپىن

* ئەرەوى كىمىيايەو ئەتروپىن سەر بە چ خىزانىكە؟

* گرنكى ناوى ئەم رەوەكە ئە چىدايە؟

* شىوازى ئىشكردنى ئەتروپىن چۇنە؟

* ئەم دەرمانە دەتوانىت خۇنە بەرەستى مىشك (Blood brain barrier) بىرېنت؟

* گرنگىرىن كايگەرەيەكانى ئەم دەرمانە چىن ئەسەر لەش؟



دەماری قەیگەس (vagus nerve) موه نه میشکدا.

بە لام نه ژەمی زوردا بلۆکی وەرگری مەسکارینی دەکات نه دلدا که نەمەش دەبیتە هۆی زیادبوونی ئیدانی دل.

3 (کۆنەندامی هەرس : دەبیتە هۆی که مکردنەهوی دەرمانی لیک و جولەي ریخۆلەکان.

4 (کۆنەندامی هەناسە : دەبیتە هۆی که مکردنەهوی دەرمانی بۆری هەوا، هەروەها هانی فراوانبوونی بۆری هەواش دەدات.

5 (کۆنەندامی میز : هەلەسیت بە بلۆک کردنی وەرگری مەسکارینی نه دیواری میزەلداندا، که نەمیش دەبیتە هۆی خاویوونەهوی دیواری میزەلدان.

6 (چاو : دەبیتە هۆی نیفلیجی ماسولکە گوشەرەکانی گلینەي چاو و ماسولکە خرەکانی هاوینەي چاو، که نەمەش دەبیتە هۆی گەورە بوونی بیلبیلەي چاو و نیفلیجی ماسولکەکانی چاو.

7 (نارەقە پزینەکان : دەبیتە هۆی کپ کردنی دەرمانی نارەق، بە تاییەت نه مندالدا.

*گرنگترین بەکارهینانەکانی نەم - بۆ چارەسەرکردنی خاویوونەهوی ئیدانی دل.

دەرمانە چی یه؟

بۆ گەورەکردنەهوی بیلبیلەي چاو، که نەمەش نه کاتی پشکنینی چاودا پینویستە.

بۆ چارەسەرکردنی رەق بوونی (تشنج) ریخۆلەکان و میزەلدان.

بۆ چارەسەرکردنی ژەهرای بوون بە دەرمانە فوسفاتە نەندامی یهکان.

- نابىت ئەترۇپىن بەكارىت ئەو نەخۇشانەى كە بەرزە پەستانى چاۋ (glaucoma) يان ھەيە ئە جۇرى (Narrow-angle) ، چۈنكە ئەوانەيە بېيتە ھۇى گىروگرتى بېنىن بەھۇى داخستى كەنالى شلىمەۋە ئە چاۋدا.

- بە نىكەيى چوار كاتىمىرە، بەلام ئەگەر بىكرىتە چاۋمۋە ماۋى نىشكردنەكەى دەگاتە 14 كاتىمىر.

- بەناسانى ھەئدەمژىت ئە جۇگەى ھەرس و ئە پەردەى چاۋمۋە، ئە رىگەى پىسايى و مىزمۋە دەكرىتە دەرۋە. - وشك بوۋنەۋى ناۋ دەم.

رىگرتن ئە نارمق كىردنەۋە، بەتايىتەى ئە مندالدا. زۇر لىدانى دل و فراوانكردنى مولولەكانى خۇىن ئە پىستدا. ئىل بېنىن.

بېنىن يان بىستى شتىك كە بوۋنى نى يە و ورنەكردن.

Scopolamine

- وىكو ئەترۇپىن سەربە پۇلى (Belladonna alkaloid) .

- رىگىرى رىكابەر (پىشپىكى)ى وەرگىرى مەسكارىنى يە، ۋە ئەھەمان كاتدا تەنھا تايىتە نىە بەم وەرگىرۋە.

- بەكارىت بۇ چارەسەركردنى ئەو كەسانەى كە ئەناۋ نۇتۇمىنلدا توشى دلتىكە لاتن دەبن و دەرپىنەۋە.

- ماۋى نىشكردنى زىاترە، و كارىگەرى ئەسەر ناۋەندە كۈنەندامى دەمار زىاترە.

— بەزۇرى ئە رىگەى نىستەۋە (transdermal) بەكار دەھىنرىت.

* چ كاتىك نابىت ئەترۇپىن بەكاربېنىن بۇگەرەكردنەۋى بىلبىلە ئە چاۋ؟

* ماۋى نىشكردنى ئەترۇپىن چەندە؟

* چۇن ئەترۇپىن ھەئدەمژىت و چۇن دەكرىتە دەرۋەى ئەش؟

* كارىگەرى ژەھراۋى بوۋن بەم دەرمانە چى يە؟

سكۇپۇلامىن

* ئە روۋى كىمىيەۋە چۇن پۇلىن دەكرىتە؟

* شىۋازى نىشكردنى چۇنە؟

* سكۇپۇلامىن بۇچى بەكارىتە؟

* جىاۋازى ئەم دەرمانە چى يە ئەگەل ئەترۇپىن؟

* رىگەى بەكارھىنانى ئەم دەرمانە چۇنە؟



* کارىگەرە لاوەکیەکانى چىن؟

- ەمان کارىگەرى لاوەكى دەرمانى نەترۆپىنى ەپە.

هوماتروپىن،

Homatropine, Cyclopentolate &

سايكلوپېنتۆلەيت،

Tropicamide

ترۆپىكامايد

* نەم دەرمانانە بۇچى بەکاردين؟

- بەکاردين بۇگەرەکردنى بىلبىلەى چاؤ.

* کارىگەرە لاوەکیەکانيان چى

- ەمان کارىگەرە لاوەکیەکانى نەترۆپىنيان ەپە بەلام

پە؟

بە رېژمى کەمتر.

پايرىنزيپىن

Pirenzepine

* نەم دەرمانە چىپە؟

- نەم دەرمانە تەنبا و مرگى مەسكارىنى 1 (M1) بىلۆك

دەکات.

* بۇچى بەکاردين؟

- بۇ چارەسەرکردنى برىنى (قرحە) گەدە.

* کارىگەرە لاوەکیەکانى چى

- وەك نەترۆپىن واپە.

پە؟

بلۆکەرەکانى پىکبەندى نىوان

Neuro muscular blocking agents

ماسولکە و دەمار

* ناوى دوو گروپە سەرەکیەکەى

- 1) نەو بلۆکەرەنەى کە رېگە نادەن پەردەى خانەکان

نەم دەرمانانە بنووسە:

جەمسەردارىيان ون بکەن.

2) نەو بلۆکەرەنەى کە رېگە دەدەن پەردەى خاناکان

جەمسەردارىيان ون بکەن.

Non depolarizing blocking agents

ئەو بلۆكەرلەرنى رىگە نادەن

پىھەردەى خانەكان

جەمسەردارىيان ون بگەن

— تىوبۇكىورارىيەن (Tubocurarine)

پانكىورونىيەم (Pancuronium) كە ماۋى نىشكردنەكى لەۋانى ترزىاترە، ئەتراكىورىيەم (Atracurium) ، قىكىورونىيەم (Vecuronium).

- ئەم دەرمانانە بە شىۋەى رىكابەر بلۆكى ۋە مرگى نىكوتىنى دەكەن و ناھىلن ئەسىتايىل كۆلپن پىۋەى بىكىت.

- ۋەكو دەرمانى سىرگەر (بىچ) ئەگەن دەرمانى تردا بەكاردېن ۋە يارمەتى زىاتر خاۋىۋونەۋەى ماسولكەكان دەدەن.

- نەخىر، ئە پىشدا ماسولكەكانى چاۋ ۋە رۇخسار كارىگەر دەپن، بەلام ماسولكەكانى كۆنەندامى ھەناسە ئە داۋىدا كارىگەر دەپن.

- ھەموو ئەو دەرمانانەى كە پىكەندى نىۋان دەمارو ماسولكە بلۆك دەكەن پىۋىستە ئە رىگەى خوينھىنەرەۋە بەكارىن، چۈنكە ئە رىگەى دەمەۋە بەباشى ھەئنامرۇن.

- تەسكبۈنەۋەى بۇرىيەكانى ھەۋا، نزمبۈنەۋەى پەستانى خوين، كە ئەمەش بەھۋى دەردانى ماددەى ھىستامىنەۋە دەپىت.

- ئەبەرنەۋەى ئەم دەرمانانە رىگرى رىكابەرن، كەۋاتە دەتۋانن بە بەكارھىننى دەرمانەكانى ۋەك نىدروۋفونىيەم يان نىۋىستىگىن كارىگەرىيەكانىيان پىچەۋانە بگەينەۋە.

*ئاۋى ھەندى دەرمانى سەربەم گروپە بنۋوسە:

*شىۋازى نىشكردنىيان چۈنە؟

*گرىنگىترىن بەكارھىننەكانىيان

چىن؟

*ئايا ھەموو ماسولكەكان ۋەكو يەك كارىگەرن بەم دەرمانە؟

*رىگەى بەكارھىنننىيان چۈنە؟

*كارىگەرى لاۋەكىيان چىيە؟

*چۈن دەتۋانن كۈنترۋى

كارىگەرىيەكانى ئەم دەرمانانە

بگەين؟



Depolarizing neuromuscular blockers

ئەو بلۆكەرانى ۋەى رىگە دەدەن
پەردەى خانەكان
جەمسەردارىيان ۋەى بگەن

- سەكسىنىل كۆلېن (Succinyl choline)

* ناۋى ئەو دەرمانانى سەر بەم
گروپە يە بنووسە:

- بە دوو قۇناغە:-

* شىۋازى كار كەردنى ئەم دەرمانە
چۇنە؟

قۇناغى يەكەم: دەرمانەكە بە ۋەرگىرى نىكۆتىنى يەۋە دەلىكىت ۋە كەنالىكانى سۇدۇم دەكاتەۋە لەسەر پەردەى خانەكان، دەبىتە ھۇى ئەۋەى كە خانەكان جەمسەردارىيان ۋەى بگەن، كە ئەمەش دەبىتە ھۇى ئەۋەى كۆرئىۋونىكى كاتى ئە ماسولكەكەدا، ئە ماۋى چەند خولەكىكدا رەق بسونىكى كەم دروست دەبىت ئە ماسولكەكەدا، ۋە لەبەرنەۋەى ئەم دەرمانە بە ھۇى ئەنزىمى ئەسىتائىل كۆلېنىستەرىزەۋە تىك ناشكىت، دەبىتە ھۇى درىزىۋونەۋەى ماۋى بى جەمسەردارى پەردەى خانەكە.

قۇناغى دوۋەم: ئەم قۇناغەدا پەردەى ماسولكە خانەكە بەشىكى كەم ئە جەمسەردارىكەى بۇ دەگەرئىتەۋە، بەلام ۋەرگىرەكە ھەستىيارىيەكەى بۇ ئەسىتائىل كۆلېن ئە دەست دەدات، بەم شىۋەى رىگە دەبىت ئە گواستەۋەى تەزۋوى كارەبا بە خانەكەدا، بە واتايەكى تر ئەم بارەدا دەرمانەكە ۋەك دەرمانى تىۋىۋىكى—ۋورارېن (tubocurarine) كار دەكات. (بىروانە ۋىنەى 1-7)

- 3- 16 خولەكە

* ماۋى ئىشكەرنەكەى چەندە؟

- ئەگەن دەرمانە سىر كەرە گشتى يەكاندا بە كار دىت.

* ئە ۋوى كلىنىكى يەۋە بۇچى
بە كار دىت؟



- ئەنزىمى كۆلىنىستەرەيزى ناو پىلازماي خوين.

*زىندە چالاكى ئەم دەرمانە

بەھۇي چى يەۋە روودەدات؟

— تەسكبوونەۋەي بۇرىكەكانى ھەوا، بەھۇي دەرمانى
ماددەي ھىستامىنەۋە .

*كارىگەرىيە لاۋەككىيەكانى چىن؟

نزمبوونەۋەي پەستانى خوين.

ۋەستانى ھەناسەدان، بەھۇي ئىفلىج بوونى ماسولكەكانى
ھەناسەدان و بەرزىبوونەۋەي پىلەي گەرمى ئەش بە شىۋەيەكى
زۇر خراب.

*بەرزىبوونەۋەي پىلەي گەرمى ئەش

چۇن چارەسەز دەكرىت ئەم
حالتەدا؟

— دەرمانى دانترۆلېن (Dantrolene) بەكاردىت، كە
ھەلدەستىت بە بلۇك كىردى دەرمانى كالسىيۇم ئە ناۋە
پىلازما تۇرەكاندا، كە ئەمەش دەبىتتە ھۇي كەمكىردەۋەي
گرۇبوونى ماسولكەكان.

*نايا بلۇكەرمەكانى كەلىنى نىۋان

دەمار و ماسولكە دەتوانن گرى
دەمارىيەكانى كۇنەندامى دەمارى
سەرىە خۇ بلۇك بىكەن؟

- بە گشتى نەخىر، چۈنكە راستە كەلىنى نىۋان دەمار و
ماسولكە ئەگەن گرى دەمارىيەكانى كۇنەندامى دەمارى
سەرىە خۇ ھەمان ۋەرگرىان تىايە كە ۋەرگرى نىكۇتىنى يە،
بە لام جۇرى ۋەرگرەكان ئە ھەرىەكەياندا جىاۋازە، بە لام
تىۋىۋىگىۋورارن دەتوانىت كەمىك گرىنى دەمارىش بلۇك بىكات.



قوتەئەل 1: پەردەل خەنەکان جەمسەردەل وەن دەمەن کە نەمیش دەبیتە هەول چۆنە ژۆرەول سۆنلۆم بۆ نەو خەنەکان و هەنەنەل پەردەل خەنەکە بۆ مەولەهەکی کاتە بەئەم لەدەولەل هەدەنەکە نەمیش، بەمەش کۆرژبۆون رۆولەت



قوتەئەل 2: پەردەل خەنە جەمسەردەل دەبیتەو بەئەم وێرگەل هەج وەئەمەکی نەبیت بۆ ئەسیتەل کۆلەن.



وێنەل 7-1

Ganglionic blocker

— نىكوتىن (Nicotine)، ھىكزامېتھونىيەم (Hexamethonium)، مېكامېللىن (Mecamylamine)، تىرەمېتھافان (Trimethaphan).

— ئەم دەرمانلارنى بەشىۋەتەن دەرمانى دەپمۇ ئاتىغان، ئەم دەرمانى بەشىۋەتەن دەرمانى دەپمۇ ئاتىغان، ئەم دەرمانى بەشىۋەتەن دەرمانى دەپمۇ ئاتىغان. پاراسېتامول دەرمانى دەپمۇ ئاتىغان.

— ئەم دەرمانلارنى بەشىۋەتەن دەرمانى دەپمۇ ئاتىغان.

1) نىكوتىن: كە ئە سەرەتەۋە ھانى ۋەرگەرگە دەدات، پاشان بىلۈكى دەكات، بە ھۈي بەردەۋامى ۋەتەن دەدات. جەسەردارى بەردەي خانەكەۋە.

2) دەرمانلارنى تىرەگە ئە نىكوتىن، كە دەست بەجى ۋەرگەرگە بىلۈك دەكەن بەبى ئەۋەي ئە پىشدا ھانى بەدەن.

— دىل: دەبىتتە ھۈي زىادىۋونى لىدانى دىل.

خونىيەۋچكە ۋە خونى ھىنەرەكان: دەبىتتە ھۈي فراۋان بوۋنى لولەكانى خونى، بەمەش خونى ئە چىۋە شانەكانى لەشدا زۇر دەبىت.

چاۋ: دەبىتتە ھۈي گەۋرەبوۋنى بىلبىلەي چاۋ ۋە ئىفلىجى ماسولكەكانى چاۋ.

كۈنەندەمى ھەرس: جۈلەي رېغۇلەكان كەمدەكاتەۋە، ھەرۋەھا دەردراۋەكانى گەدە ۋە پەنكرىياسىش كەمدەكاتەۋە.

كۈنەندەمى مىز: دەبىتتە ھۈي گىلدانەۋەي مىز ئە مىزەلداندا.

نارەقەرىئەكان: نارەقەرىئەۋە كەمدەكاتەۋە.

بىلۈكەرىكانى گىرى دەمارىيەكان

* ناۋى ھەندى دەرمانى سەر بەم گىرۋە بىنۋەسە:

* ئەم دەرمانلارنى بەشىۋەتەن دەرمانى دەپمۇ ئاتىغان؟

* شىۋەزى ئىشكردىنەن چۈنە؟

* كارىگەرى فىيۋىلۋى ئەم

دەرمانلارنى بەشىۋەتەن دەرمانى دەپمۇ ئاتىغان؟

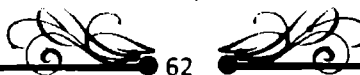

- ئەبەرئەوهى ئەم دەرمانانە تايپە تەمەند نین و کار ئە
هەموو کۆنەندامەکان دەمکن، ئە پووێ کلینیکی یەوه بە
دەگمەن بە کاردین، ئە رابردوودا بە کاردەهاتن ئە بەشى
فریاکەوتندا بو چارەسەرى بەرزە پەستانی خوین.

* گرتگترین بەکارهینانەکانى ئەم
دەرمانانە چى یه؟

— کاریگەرییە لاوهکیەکانیان زۆر ئە کاریگەرى
فسیۆلۆجیەکانى دەچیت کە ئەسەرەوه باس کراوه.

* کاریگەرى لاوهکییان چیه؟

بەشىۋەي 8

ھاندەرە ئەدرىنالىنى يەكان

* ھاندەرە ئەدرىنالىنى يەكان چىن؟

* چۈن ئەم دەرمانانە پۈلۈن دىكرىن؟

* ناۋى ئەم دەرمانانە بنووسە كە راستەوخۇ كاردەكەن و تايىەتن بە و مرگى ئەلفا (α) وە؛

* ناۋى ئەم دەرمانانە بنووسە كە راستەوخۇ كاردەكەن و تايىەتن بە و مرگى بىتا (β) وە؛

* ناۋى ئەم ماددە ناۋەكىانە بنووسە كە راستەوخۇ كاردەكەنە سەر ئەلفا و بىتا؛

* كام ئەم دەرمانانە سەرەمە بە (كاتىكۇل ئەمىن) ناۋەدىرىن؟

Adrenergic agonists

- ئەم دەرمانانە يان ماددە كىمىيى يە ناۋەكىانەن كە ھەندەستىن بە چالاک كىردى ھەردو و مرگى ئەلفا و بىتا، ھەروھە بەم دەرمانانە دىموتىت دەرمانى لاسايى كەرى بەسۇزە كۇنەندامى دەمار.

- بەگۈزى شىۋازى كار كىردىيان (راستەوخۇ يان ناراستەوخۇ)، ھەروھە بەگۈزى ئەم و مرگى ئەلفا كە كارى ئەسەردەكەن α1, α2, β1, β2

- فىنىل فرىن (Phenylephrine)، مېتوكزامىن (Methoxamine)، كلونىدىن (Clonidine)، مېتھىل دۇپا (Methyldopa).

- دۇبوتامىن (Dobutamine)، ئاىزوپرۇترىنۇل (Isoproterenol)، ئەلبىوتىرۇل (Albuterol)، مېتاپرۇترىنۇل (Metaproterenol)، تېرېبوتالېن (Terbutaline).

- ئىپى نىفرىن (Epinephrine)، نۇرئىپى نىفرىن (Nor epinephrine)، دۇپامىن (Dopamine).

- ئىپى نىفرىن (epinephrine)، نۇرئىپى نىفرىن (Nor epinephrine)، دۇپامىن (Dopamine)، ئاىزوپرۇترىنۇل (Isoproterenol)، دۇبوتامىن (Dobutamine).

— تـاـيـرـاـمـين (Tyramine)، نـهـمـفـيـتـاـمـين
(Amphetamine)

* ناوى نهو دوو دەرمانه هاندەرە
بنووسه که به شـيـوهـى کـى
ناراسته و خو کاردهکن:

— ئيفيدرين (Ephedrine)، ميتـاـرـاـمـين
(Metaramine).

* ناوى نهو دوو دەرمانه بنووسه که
به شـيـوهـى ناراسته و خو و
راسته و خوش کاردهکن:

Direct actine α Selective
Agonists

نهو دەرمانانەى که راسته و خو
کاردهکنه سەر و مرگري نه لفا

— و مرگري α 1 دهکه و يته سەر په ردهى خانەى نهو
نه ندامانەى لهش که له پاش که ئينى دهمارییه و من، به لام
و مرگري α 2 دهکه و يته سەر په ردهى دهمار ريشاله کان له
پيش که ئينى دهمارییه وه.

* و مرگري α 1 و α 2 له کونى نه لفا
هەن؟

و مرگري α 2 ته نها له ناومنده کۆنه ندامى دهمارو لوله کانى
خويندا، دهکه ونه پاش پیکبه ندى دهمارییه وه.

- چالاک بوونى و مرگري α 1 دهبيتە هوى دمردانى کالسيوم
له ناو ناوه پلازمه توپروه بو ناو خانه کان، به هوى دروست
بوونى نينوسيتولى سى فوسفاتى (IP3) يه وه، که نه مهش
دهبيتە هوى ته سکبوونه وهى لوله کانى خوین، که ميوونه وهى
جوله و چالاکى ريخۆله کان، کرژبوونى گوشه ره
ماسونکه ييه کانى ميزه لدان، ناو هاتنه وه، کرژبوونى ديوارى
مندا لدان له کاتى سکپريدا وه گه وره بوونى بيلبيلهى چاو.
(بروانه خشتهى 5-1) له بهشى 5)

* کاتیک که و مرگري نالفا چالاک
دهکريت چ کارگه ريه کى فسيولوجى
دروست دهبيت؟

کاتیک و مرگري α 2 ي پيش پیکبه ندى دهمارى چالاک دهبن،
دروست بوونى نه دینوسينى تاک فوسفاتى نه لفا يى
(cAMP) له ناو خانه کاندا دهموستيت.

فرمان سەرمكى ۋەرگى α_2 برىتى يە ئە ۋەلامدانەۋى نەرى (Negative feed back) بۇ نمونە كاتى نۇرنىپى نىرىن (Nor epinephrine) ئەلايەن كۇتايى دەمارمكەنەۋە دەردەردىت، بەشيك

ئەم ھۇرمۇنە دەگەرئىتەۋە بۇ دواۋە ۋە ۋەرگى α_2 يىش يىكەندەۋە دەلكىت، كە ئەمەش دەبىتە ھۇى رىگرتن ئە دەردانى نۇرنىپى نىرىن (Nor epinephrine) بى زىاتر ئەلايەن دەمارمكەۋە.

فرمانەكانى تىرى ۋەرگى α_2 برىتى يە ئە زىادكردنى تۇنى دەمارى ۋەيگەز (vagus nerve)، كە ئەكەبۇونە پەرەكانى خۇين، كىكردنى دەردانى ئەنسۇلىن. (بىرۋانە ۋىنەى (1-8)).

— ۋەرگى α_1 : ۋىنىل فرىن (Phenylprine) ، مېتوكزامىن. (Methoxamine)
ۋەرگى α_2 : كلونىدىن (Clonidine) ، مېتايىل دۇپا (Methyldopa).

* ناۋى ئەۋ دەرمانانەى كە راستەۋخۇ كاردەكەنە سەر ۋەرگى α_1 ۋ α_2 چى يە؟

Phenyl prine

ۋىنىل فرىن

- بەشىۋەدىكى سەرمكى بېچوك كىردنەۋى ئولەكانى خۇين، كە دەبىتە ھۇى بەرزكردنەۋى پەستانى خۇين ۋ كەمكردنەۋى خىرايى لىدانەكانى دل.

* كارىگەرى ۋىيۇلۇجى ئەم درمانە چى يە؟

- بە شىۋەدىكى سەرمكى بۇ تەسك كىردنەۋى موللەكانى ناۋ ئوت ئەۋ گەسانەى كە ئوتپان ئاۋ دەكات، ۋە بۇ چارەسەرگىدىن نىم بۇونەۋى پەستانى خۇين، بۇپشكىلى چاۋ، بۇ چارەسەرگىدىن ئىشانەكانى زىادبۇونى ئەناكاۋى لىدانەكانى دل ئە گۇنچەكە لەدا (PAT).

* گىرگىتىن بەكارھىپانەكانى ئەم درمانە چى يە؟

* كىرىگەرىيە لاۋەككىيەكانى چىن؟
- ئاۋسانى لىجە پەردەكان (mucus) ۋە سەرنىشە بەھۋى بەرزبۈۋنەھۋى پەستانى خۇننەھۋە.

Methoxamine

مېتوكزامىن

* نەم دەرمانە لەسەر كام ۋە مرگر كاردەكتا؟
- لەگەن فېنىل فرىندا تايىتەن بە ۋە مرگرى ئەلفا 1 (α1).

* باسسى گىرنگىتىن بەكارھىنانەكانى بگە؛
- بۇ چارەسەرى نىزم بوۋنەھۋى پەستانى خۇنن، زىدادبوۋنى لەناكاۋى لىدانەكانى دل ئە گۈنچكە لەدا.

* كىرىگەرىيە لاۋەككىيەكانى چىن؟
- ھەرەك فېنىل فرىن ۋايە.

Clonidine

كلونىدىن

(لە بەشى 20 دا باسى نەم دەرمانە كراۋە)

* كلونىدىن لەسەر كام ۋە مرگر كار دەكتا؟
- كلونىدىن ھانى ۋە مرگرى ئالفا 2 (α2) دەدات لە مېشكدا، كە نەمەش دەبىتە ھۋى كە مېۋنەھۋى دەرچوۋنى دەمارە راگە ياندن ئە بەسۈزە كۈنەندامى دەمارەھۋە.

* باسسى گىرنگىتىن بەكارھىنانەكانى بگە؛
- بۇ چارەسەرى بەرزبۈۋنەھۋى پەستانى خۇنن، ئەۋ كەسانەى كە ۋاز لە بەكارھىنانى بېنزۆدايە زىپىنەكان ۋە ماددە ھۋشەبەرەكان دىنن، ۋە بۇ چارەسەر كىردنى سىچوۋن ئەۋ نە خۇشانەى كە شەكرەيان ھەيە (ئەۋانەى نە خۇشى كۈنەندامى دەمارى سەرىبە خۇيان ھەيە).

* ئايا كىرىگەرىيە لاۋەككىيەكانى نەم دەرمانە چىيە؟
- ھىۋرېۋنەھۋە، ۋشك بوۋنى ناۋ دەم، سست بوۋنى تۋاناي سىنكىسى، دابەزىنى پەستانى خۇنن كاتىك نە خۇشەكە بە پىۋە رادەھۋستى.



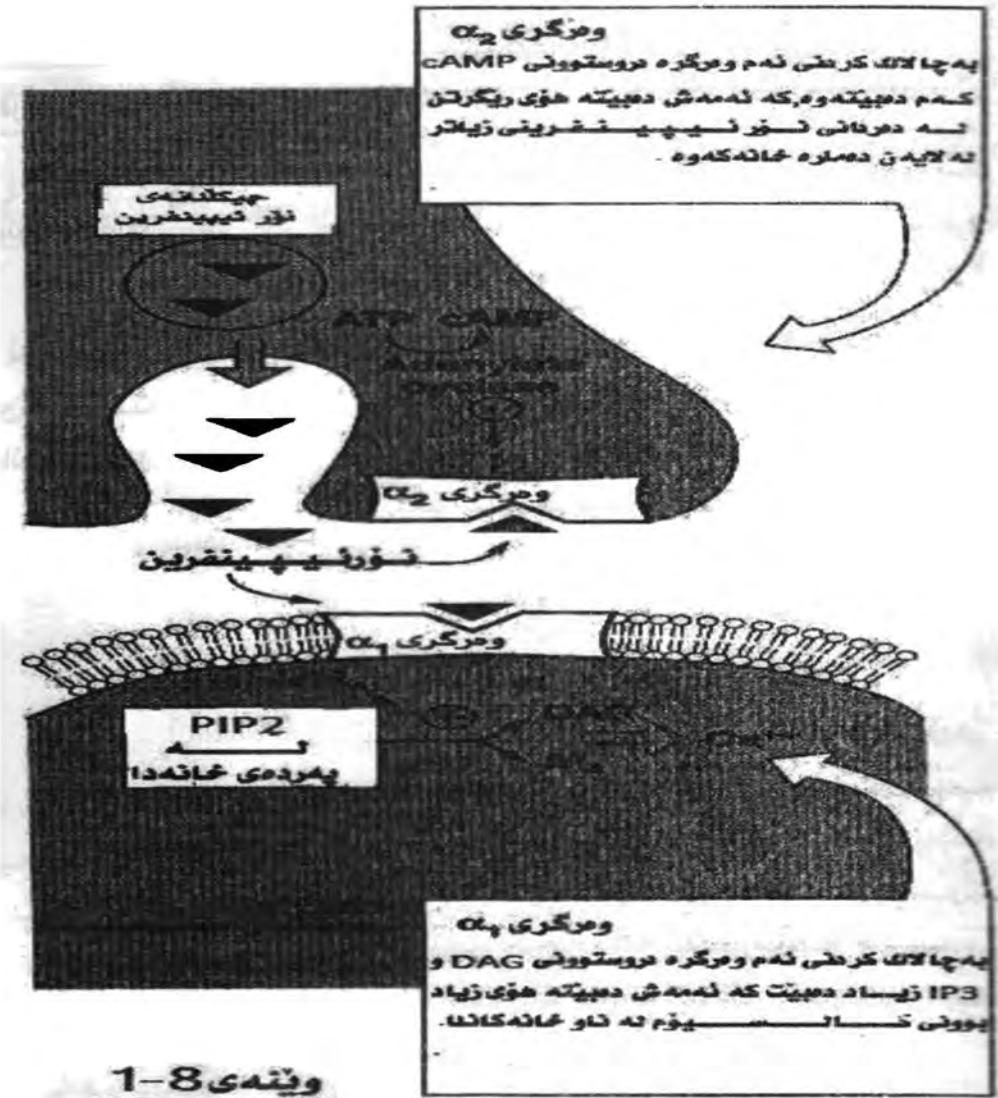

وینه‌ی 8-1

Direct acting beta selective agonists

نەو دەرمانە هاندەرمانەیی کە راستەوخۆ کار دەکەنە سەر وەرگری بیتا (B1):

- وەرگری بیتا 1 بە شیۆویەکی سەرەکی دەکەوێتە پاش کە ئێنە دەمارییەکانەو، بەلام بیتا 2 دەکەوێتە پاش و پێش کە ئێنە دەمارییەکانەو.

* وەرگری بیتا 1 (B1) دەکەوێتە کۆیۆە ئە لەشدا؟

- هاندانی وەرگری بیتا 1 دەبێتە هۆی چالاک بوونی نەنزیمی ئەدینیلایت-سایکلەیز (adenylate-cyclase)، کە ئەمەش کە نالەکانی کالسیۆم دەکاتەو و دەبێتە هۆی هاندانی ماسە لکۆکانی دل، ئەگەر زیادبوونی توانای کرژبوونی ماسولکەکانی دل و زیادبوونی خیرایی ئیدانی دل، هاندانی وەرگری بیتا 1 هەرۆهە دەبێتە هۆی زیادبوونی شیبوونەووی چەوری ئەش.

* نەو کارێگەرێیە فسیۆلۆجیانە چێن کە دروست دەبن ئە کاتی هاندانی وەرگری بیتا (B1)؟

ئیشی وەرگری بیتا 2 هەر لە ڕێگای چالاکردنی ئەنزیمی (adenylate-cyclase) موهیە، ئەم بارەدا ئوسە ماسولکەکانی بۆرییەکانی هەوا، موللەکانی خوونی پەیکەرە ماسولکەکان فراوان دەبن، وە مندالندان و ماسولکە ئەلقەییەکانی چاو و ماسولکەکانی میزەندان خاوە دەبنەو، هەرۆهە دەرمانی هۆرمۆنی گلوکاگۆن (glucagon) زیاد دەبێت.

هەردوو وەرگری بیتا 1 و بیتا 2 دەبنە هۆی کەمکردنەووی جۆلە و چالاکێ رێخۆلگان. (بڕوانە خشتەیی (5-1) بەشی (5)

Dobutamine

دۆبیوتامین

- بریتی یە ئە هاوشیۆوی دۆپامین (Dopamine).

* دۆبیوتامین چییە؟

* نەسەر كام ۋە مرگىرە كار دەكات؟
- بە شىۋەتەنكى سەرەكى ۋە مرگىرە بىتتا 1، بە لام ھەندى كارىگەرىشى نەسەر بىتتا 2 ھەيە.

* كارىگەرىيە فسىۋۇلۇجىيە كانى چىن؟
- خىرايى لىدان ۋە تواناي كرژبۇنى دل زىاد دەكات بە ھۇى ۋە مرگىرە (بىتتا 1) مۇە.

دەبىتتە ھۇى خاۋىۋونە ۋەى نۇسە ماسولكە كان بە ھۇى ۋە مرگىرە (بىتتا 2) مۇە.

* گىرنگىرەن بە كارھىنانە كانى چىن؟
- بۇ چارەسەرگىرەن شىگىتى دل (CHF) ۋە شۇك.

* رىگەى بە كارھىنانى چۇنە؟
- نە رىگەى خۇننەننەرمۇە.

* كارىگەرىيە لاۋەكىيە كانى چىن؟
- نارىكى لىدانى دل، سەرنىشە، بەرژىۋونە ۋەى پەستانى خۇنن، سىنگە كورژى، ھىلنج دان.

Isoproterenol

نايزۇپروتىرېنۇل

* نەسەر كام ۋە مرگىرە كار دەكات؟
- ۋە مرگىرە بىتتا 1 ۋە بىتتا 2.

* كارىگەرىيە فسىۋۇلۇجىيە كانى چىن؟
- ھەلدەسىت بە زىادگىرەن تواناي كرژبۇن ۋە خىرايى لىدانى دل بە ھۇى ۋە مرگىرە (بىتتا 1) مۇە، بەرگىرە چىۋە نۇلە كانى خۇنن كەم دەكاتە ۋە بە ھۇى ۋە مرگىرە (بىتتا 2) مۇە، نۇسە ماسولكە كان خاۋ دەكاتە ۋە بە ھۇى ۋە مرگىرە (بىتتا 2) مۇە.

* نەچ ھالەتتىكىدا بە كارھىنانى نەم دەرمانە گونجاۋە؟
- بۇ زىادگىرەن لىدانى دل نە ۋە خۇشانەى لىدانى دللىان خاۋە ياخۇد (heart block) يان ھەيە، ۋە نە رابىردوۋدا بە كار دەھات بۇ چارەسەرى رەبۇ.

* رىگەى بە كارھىنانى چۇنە؟
- نە رىگەى خۇننەننەرمۇە بە كار دىت.

* كارىگەرىيە لاۋەكىيە كانى چىن؟
- نارىكى لىدانى دل، دلەكوتى، زىادبۇنى خىرايى لىدانى دل ۋە سەرنىشە.



Albuterol, Metaproterenol,
Terbutaline

- دىبىنە ھۆى خاۋبوۋنەھۆى لوسە ماسولكەكان لە بۆرى ھەوادا، ۋە لە ژەمى زۇردا دەتوانن ھانى ۋەرگىرى (بىتتا 1) يىش بىدن.

- نەلبىوتىرۇل ۋە مېتاپرۇترىنۇل بەزۇرى بە شىۋەى بىخاخ ھەلدەمژىن، بەلام تىرېبىوتالېن لە رېگەى دەم ۋرژىر پىستەۋە بە كاردىت.

- بۇ چارسەركردنى رەقبوۋنى بۆرىيەكانى ھەوا ۋە رەبۇ بە كاردىن.

بۇ چارسەرى نەخۇشى درىژخايەنى گىرانى سى يەكان (COPD).

بۇ چارسەركردنى ھەوكردنى بۆرىيەكانى ھەوا.

تىرېبىوتالېن ۋە رىتودرىن (Ritodrine) بە كاردىن بۇ خاۋكردنەھۆى دىۋارى مندالدىن لە ۋە ئافرەتەنەى كە پىش تەواۋ بىنگەيشتى كۆرپەلە مندالىيان دەبىت.

- نارىكى لىدانى دل، زىادبوۋنى لىدانى دل، سەرنىشە ۋە ھىلنچ دان ۋە رشانەۋە.

Direct-acting α & β agonists

Epinephrine

- ھانى ۋەرگىرى نەلفا 1 ۋە نەلفا 2 ۋە بىتتا 1 ۋە بىتتا 2 دەدات، لە پەيتى كەمدا ھانى ۋەرگىرەكانى ۋە بىتتا دەدات،

نەلبىوتىرۇل،
مېتاپرۇترىنۇل، تىرېبىوتالېن

* كارىگەرى نەم دەرمانانە چى يە؟

* رېگەى بەكارھىنانىيان چۈنە؟

* گىرنگىرىن بەكارھىنانەكانىيان چى يە؟

* كارىگەرىيە لاۋەكىيەكانىيان چى يە؟

نەۋ ھاندەرانەى راستەۋخۇ
كاردەكەنە سەر ھەردوۋ ۋەرگىرى
نەلفا ۋە بىتتا

نېپى نىفرىن

* نېپى نىفرىن لە سەر كام ۋەرگىرانە نىش دەكات؟



بەلام ئە پەيتى زۇردا ھانى ۋە مرگىرەكانى ئەلغا دەدات.

- كۆنەندامى دىل: خىرايى لىدانى دىل ۋە تواناي كرژبوونى دىل
 زياد دەكات، تەسكبوونەۋەمى ملولەكانى خونىن ئە پىست ۋە
 ئەندامە ھەناۋىيەكان ۋە لىنچە پەرەكان.

كۆنەندامى ھەناسە: فراوان كردنى بۇرى ھەۋا بەھۇى
 چالاک كردنى ۋە مرگىرى بىتا 2.

زىندە چالاکى: ھەلدەسىت بە زياد كردنى شىببوونەۋەمى
 گلايكوجىن ۋە دىردانى ھۇرمۇنى گلوگاگون، ۋە كەمكردنەۋەمى
 دىردانى ئەنسۇلىن كە ئەمش دەبىتە ھۇى زۇربوونى شەكر ئە
 خونىندا.

- بۇ چارەسەر كىردنى رەقبوونى بۇرىيەكانى ھەۋا، كە ئە
 كاتى رەبۇى كىتوپىدا يان ئە كاتى ھەستىارى بەھىزدا
 دروست دەبىت.

بۇ چارەسەرى ھەستىارى بەھىز ۋە ۋەستانى دىل تاۋەكو
 تواناي كارەبى دىل زياد بىكات، ۋە بەكاردىت ئەگەن
 سىر كەرەجىگەيەكاندا، بۇ زياد كىردنى كارىگەرى سىر كەرەكان
 بەھۇى تەسك كىردنەۋەمى ملولەكانى خونىن ئەۋ ناۋچەيەدا ۋە
 بەكاردىت بۇ ۋەستانى خونىن بەرىبوون.

- نارىكى لىدانى دىل، بەرزبوونەۋەمى پەستانى خونىن، دىلە
 كوتى،

گىزبوون، بىتاقەتى ۋە سەر نىشە، ئەرزىن، جەلتەى دىل
 بەھۇى زياد كىردنى نىشى دىلەۋە، ھەلئناۋسانى سىيەكان.

- كاتىك نىپى نىرىن بە تەنبا دەدرىت بە ئەخۇشىك،
 دەبىتە ھۇى بەرزكردنەۋەمى پەستانى خونىن، بەھۇى
 كارىگەرىيەكەى ئەسەر ۋە مرگىرى ئەلغا، بەلام كاتىك ئەگەن
 دەرمانىكى بلۇكەرى ۋە مرگىرى ئەلغادا بىدرىت، ۋەك دەرمانى

* كارىگەرىيە ھىيۇلۇجى يەكانى
 چى يە ئەسەر ئەش؟

* گىرنگىرەن بەكارھىنانەكانى
 چىن؟

* كارىگەرىيە لاۋەكىيەكانى چىن؟

* دەستەۋاژەى نىپى نىرىنى
 پىنچەۋانە (Epinephrine reversal) ئە چى يەۋە ھاتوۋە؟

فېنوكسى بېنزامىن (phenoxy benzamine)،
دەرمانى ئىپى نىفرىن بە ھۇى كارىگەرىيە كەى لەسەر ۋە مرگىرى
بىتتا 2 دەبىتتە ھۇى دابەزاندنى پەستانى خوين بەمەش
دەوتىرت ئىپى نىفرىننى پىچەۋانە.

Norepinephrine

- ۋە مرگىرى ئەلفا 1، ئەلفا 2، بىتتا 1، ۋە كارىگەرى ئەسەر
ۋە مرگىرى ئەلفا بە ھىزترە ئە ۋە مرگىرى بىتتا.

- تەسك كىردنە ھۇى بۇرىيە كانى خوين، كەمكىردنە ھۇى
خىرايى لىدانى دل.

- يەكىنە ئە ۋە دەرمانانى كە ئە پىزى كۇتايدا يە بۇ
چارەسەركىردنى شۇك.

- كەمكىردنە ھۇى نۇكسىجىن ئە شانەكاندا بە ھۇى تەسك
كىردنە ھۇى بۇرىيە كانى خوين، پىتارۇشتى شلە بە ناۋ
گورچىلەكاندا كەم دەكاتە ۋە، دەبىتتە ھۇى مردنى خانەكان
(necrosis) بە ھۇى رۇشتى شلە ئە ئولەكانى خوينە ۋە بۇ
شانەكان ئە كاتى ۋە مرگىرتنى دەرمانە كە بەرپىگەى
خوينەينەر، نارپىكى لىدانى دل.

Dopamine

- دۇپامىن ئە ناۋەندە كۇنەندامى دەمار ۋە گى دەمارىيەكانى
بەسۇزە كۇنەندامى دەمار ۋە كىرۇكى پىژنىنى سەر گورچىلەدا
دروست دەبىتتە.

- ۋە مرگىرى ئەلفا 1، بىتتا 1 ۋە بىتتا 2، ھەرۋەھا ھانى
ۋە مرگىرەكانى خۇشى (ۋە مرگىرى دۇپامىن 1 (D1) ۋە دۇپامىن 2
(D)) دەدات كە دەكەۋنە چىۋە پەردە ھەناۋىيەكان ۋە ئولە
خوينەكانى گورچىلە ۋە.

نۇرئىپى نىفرىن

* نۇرئىپى نىفرىن ھانى كام
ۋە مرگىرە دەدات؟

* كارىگەرىيە فىسولۇجىيەكانى
چىن؟

* گىرنگىرتىن بە كارەينانەكانى
چىن؟

* كارىگەرىيە لاۋەكىيەكانى چىن؟

دۇپامىن

* ئەم ھاندەرە ئەدرىنالىنى يە ئە
كۇندا دروست دەبىتتە؟

* دۇپامىن ئەسەر كام ۋە مرگىرە كار
دەكات؟

ۋەرگىر دۇپامىن ئە پىشدا ھان دەدرىت بە ژەمى كەم ،
ۋەرگىرەكانى بىتا بە ژەمى مامناۋەندى ۋ ۋەگرى ئەنفا بە
ژەمى زۇر ھان دەدرىت، ۋە دۇپامىن ناتوانىت بچىتە
مىشكەۋە.

- بۇ چارەسەرى شۇك: پەستانى خوین بەرز دەكاتەۋە بەھۇى
كارىگەرەكەى ئەسەر ۋەرگىر بىتا 1 ئە دندا.

بەكاردىت ئە ھالەتى شكستى كتوپرى گورچىلەكان بۇ
زىادکردنى رۇىشتنى خوین بۇ گورچىلەكان.

بۇ چارەسەرى شكستى كتوپرى دل بەھۇى كۇبونەۋەۋى
شلەۋە.

- ئە رىگەى خوینھىنەرەۋە.

- ئە ژەمى زۇردا رۇىشتنى خوین بۇ گورچىلەكان كەم
دەكاتەۋە، نارىكى لىدانى دل، بەرزىبونەۋەۋى پەستان
خوین، مردنى شانەكان ئە كاتى بەكاهىنانى دەرمانەكە

Indirect acting agonists

Tyramine

- تايرامىن ماددەيەكە دروست دەبىت ئە ئە نجامى
زىندەگۇرانى ماددەى تايرۇسىنەۋە (Tyrosine)، ئە
تايرۇسىنەۋە ھەرىكە ئە دۇپامىن ۋ نىپى نقرىن ۋ نۇرئىپى
نقرىن دروست دەبىت.

- تايرامىن ئەلايەن دەمارە خانەكانى بەسۇزە كۇنەندامەۋە
ۋەردەگىرىت ۋ دەبىتە ھۇى دەردانى نىپى نقرىن ۋ نۇرئىپى

* گىرنگىرە بەكارھىنانەكانى
چىن؟

* چۇن ئەم دەرمانە
بەكاردەھىنرىت؟

* كارىگەرەكەى لاۋەكەيەكانى چىن؟

نەھ ۋ ھانەدەرە
نەندىرناىنىيانەى نا
راستە ۋ خۇكار دەكە

تايرامىن

* تايرامىن چى يە؟

* شىۋازى نىشكردنى تارامىن
چۇنە؟

نفرین لە لەشدا .

* نایا هیچ بەکارهینانیکى ەهیه؟ - نەخیر .

* کاریگەرییە لاوەکییەکانى تایرامین چین؟ - دەبێتە ەوی بەرزبوونەوی پەستانی خوین، کە پنیوستى بە فریاکەوتنى کتوپر ەهیه لەو نەخۆشەنەى کە دەرمانى رینگى نەنزىمى (MAO) بەکاردينن، لەبەرئەوى نەنزىمى (MAO) بەرپرسیارە لە زیندە چالاکی تایرامین.

پنیوستە ئەو کەسانەى کە دەرمانە رینگەکانى نەنزىمى (MAO) بەکاردينن ناگادار بکرنەنەو کە ئەو خواردنانه نەخون کە ماددى تایرامینى زور تیادايه وەك نارمقى (مەى) سور، بیره، چکلینت و پەنیر.

Amphetamine

نەمفیتامین

* کاریگەرى نەمفیتامین چى یە لەسەر لەش؟ - دەبێتە ەوی دەرمانى نۆرنیپى نفرین و دۇپامینى خەزن کراو، وە دەتوانیت بچیتە ناو مێشکەو.

* نەمفیتامین بۇچى بەکاردينت؟ - بۇ چارەسەرى نەخۆشى (ADHD)، وە بۇ چارەسەرى (Narcolepsy)، کە نەخۆشەکە خەویکی قول دەبیاتەو ەروەها بۇ دامرکاندەوى نارمزوى خواردن بەکاردينت.

* کاریگەرییە لاوەکییەکانى چین؟ - تیکچوونى بارى دەروونى، سەرئى تیکچوون، خەوزراندن، سەرئیشە، بى نارامى، دلەکوئى، زیادبوونى خیرایى لیدانى دل وە لاوازبوونى توانای سینکسى .

Mixed acting agonists

دەرمانە ەاندەرە تیکەلەکان

(راستەوخۆ و ناراستەوخۆ)

Ephedrine

ئیفیدرین

* ەم دەرمانە چۆن نیش دەکات؟ - ەانى دەرمانى نۆرنیپى نفرین دەدات لە کوتایى دەمارە ریشالەکاندا، ەروەها وەك ەاندەرى راستەوخۆی وەرگرى

نەدرىفائىنى كاردەكات.

- بۇ چارەسەرى نەو كەسانە كە مېزە چوپرگىيان ھەيە،
ھەرۋەھا بۇ چارەسەرى رەق بوونى بۇرى ھەوا و دابەزىنى
پەستانى خوین بەكاردىت.

- نارىكى ئىدانى دل، دلە كوتى، خەوزپان، بەرزىوونەۋەى
پەستانى خوین.

* نىفیدرىن بۇچىسى
بەكاردىت؟

* كارىگەرىيە لاۋەكىيەكانى چىن؟

Metaraminol

- مېتارامىنول بە شىۋەيەكى ناراستەوخۇ دەبىتە ھۇى
دەردانى نۇرنىپى نفرىن، ھەرۋەھا بە شىۋەيەكى راستەوخۇ
ھەلدەستىت بە چالاک كەردنى و مرگى نەلفا.

- بۇ چارەسەر كەردنى نزمى پەستانى خوین و
نەخۇشى (PAT).

- ھەرۋەك نۇرنىپى نفرىن واىە.

مېتارامىنول

* باسى شىۋەى نىش كەردنەكەى
بەكە:

* گىرنىگىرىن بەكارھىنانەكانى
چىن؟

* كارىگەرىيە لاۋەكىيەكانى چىن؟

به شى 9

رنگه

نه درينالينيه كان

* رنگه نه درينالينيه كان چين؟

* نه م درمانانه دابهش دهبن بو

دو گروه کامانه؟

* جگه نه م دو گروه هيج گروهى

ترين هيه؟

بلوکه ره كانى و مرگرى نه لفا

* ناوى نه م درمانانه بنوسه كه

سه ربه م گروهين؟

Adrenergic Antagonists

— هه مو نه م درمانانه دهگرته وه كه به و مرگره نه درينالينيه كان وه ده ليكين به لام رنگه نادن به و مرگره كه كاربكاته سه رخانه كان ته نها نيشى و مرگره كه راده گرن.

1- بلوکه ره كانى (داخه ره كانى) و مرگرى نه لفا.

2) بلوکه ره كانى و مرگرى بيتا.

— به لئى ، نه ويش نه و رنگه نه درينالينيه كانه كه

به شيوه يه كى ناراسته و خو كارده گرن.

α Blockers

1- پرازوسين (Prazosin) ، تايبه ته به و مرگرى نه لفا

1 ، به شيوه يه كى بپچه وانه .

2) دوکسازوسين (Doxazosin) ، تايبه ته به و مرگرى

نه لفا 1 ،

به شيوه يه كى بپچه وانه .

3) تيرازوسين (Terazosin) ، تايبه ته به و مرگرى

نه لفا 1 ،

به شيوه يه كى بپچه وانه .

4) فينوكسى بينزامين (Phenoxy benzamine) ،

تايبه ته نيه ، وه به شيوه يه كى نا بپچه وانه كارده كات.

5) يوهمبين (Yohimbin) ، تايبه ته به و مرگرى

نه لفا 2 ، به شيوه يه كى بپچه وانه يى.



6) فېنتۆلامىن (Phentolamine) ، تايىت نىسە ، بەشىۋەىيەكى بېچەوانەىيى كاردەكات .

7) تامسولۇسىن Tamsulosin و ئەلفىوزۇسىن Alfuzosin تايىتتەن بە وەرگى ئەلفا 1 بۇ چارسەرى ھەوكردى (گەرەبۇونى) پىرۇستات بەكاردىن .

Prazosin Terazosin Doxazosin

پىرازۇسىن، تىرازۇسىن،

دۇكسازۇسىن

— نەم دەرمانانە بەشىۋەىيەكى پىكابەر ، تايىت تەندىن بەبلىك كىردى وەرگى ئەلفا 1 .

* شىۋازى كاركردىن چۈنە؟

— رېنگرتن لەتەسك بۇونەۋى لولەكانى خۇن (خۇننەرو و خۇننەنەر) ، كەنەمەش دەبىتتە ھۇى كەمكردەۋى بەرگى چىۋەلولەكان و كەمكردەۋى پەستانى خۇن .

* باسى ئەوكارىگەرىيە فېسۇلۇجىانە بىكە كەنەنە نىجامى بلىك كىردى وەرگى ئەلفا 1 مۇە دروست دەبن ؛

— ھەرۇھا بلىك كىردى وەرگى ئەلفا 1 نە لوسەماسولكەكانى مېزەلدىندا دەبىتتە ھۇى خاۋىبونەۋى دىۋارى مېزەلدىن و كەمكردەۋى بەرگى بۇ مېزكردىن .

* گرېنگىرتىن بەكارھىنانە كانىان چىن؟

— بۇ چارسەركىردى بەرزەپەستانى خۇن ، بۇ رېنگرتن لەگلدانەۋى مېز ، ئەونە خۇشانەى كە نە خۇشى گەرەبۇونى پىرۇستاتىان ھەىە لەجۇرى پاك (بىۋەى) (BPH) .

* كارىگەرىيە لاۋەكىە كانىان چىن؟

— پىرازۇسىن و ھاۋشىۋەىكانى ، ئەوانەىيە بېنەھۇى زىادبۇونى نەرادەبەدمى جۇلەى رېخۇلەكان ، نىزم بۇونەۋى پەستانى خۇن لەكاتى راۋەستاندا ، بەتايىت دواى بەكارھىنانى ژەمى يەكەم ، لاۋازبۇونى تۋاناي سىكىسى ، وشك بۇونەۋى ناۋدەم و گىزبۇون .

Phenoxybenzamine

فىنوكسى بىنزامىن

- نەم دەرمانە لەشىۋازى ئىشكردندا بى ھاوتايە ، چۈنكە بەشىۋەيەكى ناركاپەرى ھەلدەسىت بەبلىك كىردنى ۋەرگىرى نەلغا 1 ى پاش بىنكەندى ۋەرگىرى نەلغا 2 ى پىش بىنكەندى دەمارى .

* نەم دەرمانە چۈن ئىش دەكات؟

— ھەلدەسىت بەرگىرتن لە تەسك بوونەۋەى چىۋە بۇرىيەكانى خونى ، ھەرۋەھا دەبىتە ھۇى زياد بوونى لىدانى دل .

* باسى كارىگەرىيە فسىۋولۇجىيەكانى بىكە :

- لەرگىگى دەمەۋە .

* نەم دەرمانە چۈن بەكاردىت؟

- لەبەرنەۋەى بەبەندى ھاۋبەش بەۋەرگەكانەۋە دەلكىت ، نەم دەرمانە ماۋەى ئىشكردنەكەى زۇر درىزە نىزىكەى 14-48 كاتزىمىرە .

* ماۋەى ئىشكردنەكەى چەندە؟

— بۇچارەسەركردنى نەۋنە خوشانەى كەبەرزەپەستانى خونىيان ھەيە بەھۇى شىرپە نچەى رېژنى سەرگورچىلە (pheochromocytoma) مە ، نەم دەرمانە زۇر كارىگەرە چۈنكە ماۋەى ئىشكردنەكەى زۇرە .

* باسى گىرىنگىرتىن بەكارھىنانەكانى بىكە؟

بۇچارەسەركردنى نەخۇشى گەۋرەبوونى پىرۇستات لەجۇرى پاك (BPH) ، كەھلدەستى بەبچووككردنەۋەى قەبارى پىرۇستات .

بۇچارەسەركردنى نەۋنە خوشانەى دىكە پەتكيان بىرىندارىۋەد ، ۋە توۋشى فرەپەرچەكردارىۋەد ۋە بەمەش پەستانى خونىيان زۇرەرزبۇتەۋە ھەرۋەھا بۇچارەسەركردنى نەخۇشى (Raynaud's disease) بەكاردىت .

* كارىگەرىيە لاۋەكىيەكانى چىن؟

- نىزم بوونەۋەى پەستانى خونى كاتىنك نەخۇشەكەبە پىۋە دەۋەستىت ، زيادبوونى لىدانى دل ، نەگەرتىرسانك بىت

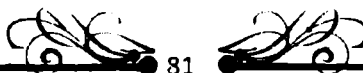

دەبىتە ھۇى سىنگە كۆزى ئە بەرئە ۋە ئەم دەرمانە بە كارنايەت
 ئە ۋە خۇشانەى كە نە خۇشى ملولە كانى دلىان ھەيە .

رىنگە دەگىرئە ئە كىردارى ناۋھاتتە ۋە ، بە ھۇى پىگىرتن
 ئە گىرئە ۋە نوسە ماسولكە كانى ھاۋىزە ۋە جۆگە .

Yohimbin

- رىنگى تايىتە بە ۋە مەرگى ئە لفا 2 .

- ھە ندىك جارىبە كاردىت بۇ چارە سەركردنى لاۋازى تۋاناي
 سىكىسى ئە رىنگەى دەرئىيە ۋە راستە ۋە خۇ ئە چۈك دەدرىت .

Phentolamine

- ئە نىمىدازۆن (Imidazole) ۋە ۋە مەرگىراۋە .

- بە شىۋەيەكى پىچە ۋانە ھە لئەسنىت بە بلۆك كىردنى ۋە مەرگى
 ئە لفا 1 ۋە لفا 2 .

— ئە بەرئە ۋەى نىۋە تەمەنى ئەم دەرمانە تەنھا 4
 كاتىزمىرە ، بۇ كۆنترۆل كىردنى بەرزە پەستانى خۇىن بە ھۇى
 شىۋىر پە نچەى پىزىنىسى سە رگورچىسىلە
 (pheochromocytoma) ۋە بۇ ماۋەيەكى كورت
 بە كاردىت .

- ئە رىنگەى خۇىننەنەر يان ماسولكە ۋە بە كاردىت ، بە لام
 ئە رىنگەى دەمە ۋە بە باشى ھە ئنامرئىت .

— دابەزىنى پەستانى خۇىن كاتىك ئە خۇشەكە
 بە پىنومەدوسىتىت ، ھاندانى جۆگەى ھەرس كە ئە ۋانەيە
 بىيىتە ھۇى دروست بوۋنى بىرىنى گەدە ، زىادبوۋنى لىدانى
 دل ، جە ئتەى دل ، نارىكى لىدانى دل .

يۋەيىمىن

* ئەم دەرمانە چىيە ؟

* باسى گىرئە رىنگىرتىن
 بە كارھىنانە كانى بگە :

فىنتۆلامىن

* ئەم دەرمانە چىيە ؟

* باسى شىۋازى ئىشكردنى بگە :

* ئەم دەرمانە بۇچى بە كاردىت ؟

* رىنگەى بە كارھىنانى چۈنە ؟

* كارىگەرىيە لاۋەكىيە كانى چىن ؟

Beta blockers

بلۇكەرەكانى وەرگىرى بىتتا

- ھەموو بلۇكەرەكانى بىتتا ، بىرىتىن لە رىگىرى پىكابەر، ھەرچەندە دەتوانىت پۇلىن بىكرىن بەگۈنرەى:

* نەم دەرمانانە چۇن پۇلىن دىمكىن؟

- 1 (تايىبە تەندىتىيان بۇ جۇرىكى دىيارى كراوى وەرگەرەكان .
- 2 (ھەبوونى كارىگەرى ناوەكى لاسايى كەرەموى بەسۇزە كۇنەندامى دەمار .

3 (توانايان بۇ بلۇك كىردنى وەرگەرەكانى نەلفا .

B1 selective blockers

نەو دەرمانانە بلۇكەرەكانەى

تايىبەتن بە وەرگىرى بىتتا 1

1- (نەتىنۇلۇل (atenolol(tenormin)

* نەو دەرمانانە بنووسە كەسەربەم گروپەن:

2 (نىزمۇلۇل (Esmolol (Brevibloc)

3 (نەسىبىوتۇلۇل (Acebutolol (sectral)

4 (مېتۇپرۇلۇل (Metoprolol (Lopressor)

بەگشتى نەو بلۇكەرەكانەى وەرگىرى بىتتا كە بە A يان بە M دەست پىدەكەن تايىبەتن بەدئەو .

- نەخىر . بەبوونى ژەمى زۇر، نەم دەرمانانە وەرگىرى بىتتا 2 ش بلۇك دەكەن .

* نايانەم دەرمانانە تەنھا وەرگىرى بىتتا 1 بلۇك دەكەن؟

- نەم دەرمانانە ھەندىك جار پىنشىيان دەوترىت دەرمانە تايىبەتەكانى دل، نەبەرئەووى كارىگەرى تەسك كىردنەووى بۇرىبەكانى ھەواو دابەزاندىنى شەكرى خوينىيان نىە ، كەنەم كارىگەرىبىانە نەوېستراون و بەھۇى بلۇكەرە ناتايىبەتەكانى وەرگەرەكانى بىتتاوۋە دروست دەبن .

* تايىبە تەندى نەم دەرمانانە چىە؟

* ئەم دەرمانانە لەچ حالەتتىكىدا بەكاردىن؟
 - (ئەتىنۇلۇل) بەكاردىت بۇچارەسەرى بەرزە پەستانى خوين و جەلتە دن.

(نىزمۇلۇل) لە بەرنەۋەى ماۋەى نىشكردنەكەى زۇر كورتە نىزىكەى 10 دەقىقەىە ، بەكاردىت كاتىك واپىۋىست بىكات دەستبە جى وەرگىرى بىتتا بلۇك بىكرىت ، ۋەك لەھەندىئ حالەتى ۋەك (thyroid storm) ، ۋە ئەم دەرمانە تەنھا لەرىنگەى خوينتەنەرمۋە بەكاردىت (ئەسىبىۋوتۇلۇل) بەكاردىت بۇچارەسەرى بەرزە پەستانى خوين.

(مېتۇپروۇلۇل) بەكاردىت بۇچارەسەرى بەرزە پەستانى خوين وسىنگە كۆزى ، و جەلتەى دن (مردنى ماسولكەكانى دن) .

nonselective B-adrenergic antagonists

- پىرۇپرانۇلۇل (propranolol) .

- كەمكردنەۋەى بىرى خوينى پالپىۋەنراۋ لەدئەۋە ، دابەزىنى پەستانى خوين ، خىراىسى دروست بىۋونى كارەبسا لەگرىنى گىرفانى (sinus node) و گواستنەۋە بەگۈنچكەئەدا كەم دەكاتەۋە .

ۋە دەبىتە ھۇى تەسك كىردنەۋەى چىۋەلۋەكانى خوين ، ۋە تەسك كىردنەۋەى بۇرىيەكانى ھەۋا و شى كىردنەۋەى گلاىكۇجىن و دىردانى ھۇرمۇنى گلوكاگۇن كەم دەبىتەۋە .

دەبىتە ھۇى زىادكىردنى ناستى چەۋرىيە پىرۇتىنى زۇر كەم

دەرمانە رىگىرە ناتايىبە تەكانى وەرگىرى بىتتا

* يەكەمىن دەرمان ئەم گىرۋپەدا كامەىە كەدەرمانەكانى تىرلەمەۋە ، وەرگىراون؟

* گىرنگىرتىن كارىگەرىيەكانى ئەم دەرمانە لەسەرلەش چىيە؟

چېر (VLDL) ۋە كەمكردنى ئاستى چەۋرىيە پىرۇتىنى زۆر چېر (HDL) .

- ئەم دەرمانە بەتەۋاۋى ھەلدەمژىت كاتىك ئەدەمەۋە بىرئىت بە نەخۇش، بەلام تەنھا ئە 25% ى دەگاتە خۇىن ، چۈنكە بەھۋى جگەرەۋە زىندەچالاكى بەسەردادىت ، پىش نەۋەى بگاتە خۇىن .

- بۇ چارەسەركردنى بەرزەپەستانى خۇىن، سىنگە كوزى، زىاد بوۋنى لىدانى دىن، نارىكى لىدانى دىن، و (thyroid storm) ۋە (acute panic syndrome) ۋەلاسرئىشە

- تىمۇلۇل (Timolol) ۋە نادۇلۇل (Nadolol) ، كەنىۋە تەمەنىان ئەخۇىندا زۆرە نىزىكەى 20 كاتىمىرە .

- بۇ چارەسەركردنى نەخۇشى بەرزە پەستانى چاۋ (ناۋى رەش) ، ھەلدەست بەكەمكردنەۋەى دروستكردنى شەى ناۋى چاۋ .

- كەم بوۋنەۋەى لىدانى دىن، تەسك بوۋنەۋەى بۇرىيەكانى ھەۋا، ئەۋانەيە نىشانەكانى كەمى شەكر ئەخۇىندا بشارىتەۋە (ۋەك نىشانەى زىادلىدانى دىن).

شەكەتى، بىتاقەتى ۋە لاۋازبوۋنى تۋاناي سىكىسى .

B-blockers with intrinsic sympathomimetic activity

— ئەسىبىوتۇلۇل (Acebutolol) ۋە پىندۇلۇل (Pindolol) .

- ئەم دەرمانانە، بەشىۋەيەكى زۆركەم ھانى ۋەرگىرەكانى ۋەرگىرەكانى بىتا 1 ۋە بىتا 2 دەمەن، ھەرچەندە كارىگرىيان

* ئەم دەرمانە چۇن ھەلدەمژىت؟

* ئەم دەرمانە ئەچسى بارىكدا بەكاردىت؟

* ناۋى ئەۋ دوۋ دەرمانەى تىرى سەرىم گروپەن بنۋوسە؟

* ئەم دوۋ دەرمانە بۇچى بەكاردىن؟

* كارىگرىيە لاۋەكىەكانىيان چىن؟

نەۋ بىتا بىلۈكەرانەى كارىگرى لاسايى كەرەۋەى بەسۇزە كۇنەندامىيان ھەيە

* ناۋى ئەۋ دەرمانانەى سەرىم گروپەن بنۋوسە :

* بۇچى ئەم دەرمانانە ئەگەن نەۋەى كە رىگىرن ، ۋا دادەنرىت كە

نېمچە ھاندەرىش بن؟

ۋەك ھاندەرى تەۋاۋەتسى نېھ.

* نەم دوودەرمانە بۇچى بەكاردىن؟

- بۇچارەسەركردنى بەرزەپەستانى خوین، لەونە خوشانەى
كە توشى خاۋ بوونەۋەى لىدانى دل بوون.

* نەم دەرمانانە ھىج

- نەم دەرمانانە تەنھا لە ژەمى زۇردا دەبنە ھۇى تەسك
كردنەۋەى بۇرىيەكانى ھەوا، ۋە نابنەھۇى كەمكردنەۋەى
لىدانى دل ۋەك دەرمانە رېگىرە تەۋاۋەتسىەكان، ھەرۋەھا
بەشىۋەتسىكى زۇر كەم دەبىتتە ھۇى شى بوونەۋەى چەۋرى و
زىندەچالاکى كاربۇھىدرا تەكان.

تايىبە تەندىبەكىان ھەيە؟

B-blockers with α -blocking capacity

نەودەرمانە بىتتا بلۇكەرانەى،

كە ۋەرگىرى (نەلفاش بلۇك

دەكەن

Labetalol

لابىتالول

- نەم دەرمانە دەبىتتەھۇى بلۇكردنى ھەردوو ۋەرگىرى بىتتا 1
2 بەلام تەنبا ۋەرگىرى نەلفاش 1 بلۇك دەكات، كە نەمەش
دەبىتتەھۇى فراۋان بوونى چىۋەئولەكانى لەش.

* شىۋازى نىشكردنى چۇنە؟

- بۇچارەسەركردنى بەرزەپەستانى خوین و لەرىنەۋەى
گونچەكە لە (Atrial Fibrillation).

* گىرنگىرىن بەكارھىنانەكانى چىن ؟

- دابەزىنى پەستانى خوین كاتىك نەخۇش بە پىۋە
دەۋستىت، و گىزبۇون.

* كارىگىرىيە لاۋمكىيەكانى چىن؟

Carvedilol

كارقىدىلۇل

- برىتى يە لەبلۇكەرى ۋەرگىرى بىتتا، لەھەمان كاتدا
ۋەرگىرى نەلفاش بلۇك دەكات .

* نەم دەرمانە چىە؟



— بۇچارەسەركردنى بەرزە پەستانى خوین، شىكستى درىژخايەنى دل، ھەرچەندە ئەوانەيە زۇرچار ئەم دەرمانە بۇشكىستى دل بەكارنەيات چونكە دەتوانىت نىشانەكانى نە خۇشەكە خراپتەبكات نەم دەرمانە وادەبىنرئ كەسود بە نە خۇش دەگەيەنىت لەرىنگەى كەمكردنەوى چالاکى بەسۆزە كۇنەندامى دەمار.

— ھەئەسەيت بەكەم كىردنەوى چالاکى بەسۆزە كۇنەندام، چاك كىردنى نىشكىردنى دل ئەكاتى خاوبوونەوئەيدا، نەمىش بەدرىژكىردنەوى كاتى خايەنراو بۇپىپوونى سىكۇلەكان لەكاتى خاوبوونەوى دل دا .
— لەحائەتى شىكستى كىتوپىرئ دل.

B2 selective blockers

Butoxamine

— تايپە تەندە بەبۇك كىردنى وەرگرى بىتتا 2 بەتەنیا .
— نە خىر .

New beta –blocking agents

— بەئى بۇكەرە تازەكانى وەرگرى بىتتا سالانە دروست دەكرىن .
— بەشىۋەىكە سەرمكى بەھۇى فارماكوكانىنە تىكىيانەو .
— بەھۇى ناۋەكەيانەو كەبە (lol) كۇتايىان دىت .

* گىرنگىرتىن بەكارهينانەكانى
بنوسە:

* شىۋازى نىشكىردنى چۇنە ؟

* لەچ بارىكىدا نەم دەرمانە بەكارنايەت؟

نەو دەرمانە بۇكەرەنەى كە تايپەتن بە وەرگرى بىتتا 2

بيوتوكسامين

* نەم دەرمانە چى يە ؟
* ھىچ بەكارهينانىكى ھەيە ؟

بۇكەرە تازەكانى وەرگرى بىتتا

* دەرمانى بۇكەرى بىتتاى تر ھەيە ؟
* نەم دەرمانە تازانە چۇن لەوانى تر جىادەكرىنەو ؟
* دىكتۇرەكان چۇن نەم دەرمانە تازانە دەناسنەو ؟

* بەكارهينان و كارىگەرىيە
لاۋەككەكانى بلۆكەرە تازەكانى
ۋەرگىرى بىتتا چىن؟

- بەگشتى ھەروەكو دەرمانە بلۆكەرەكانى تىرى ۋەرگىرى بىتتا
ۋايە .

نەۋدەرمانە رىگەرە نەدرىنالينى
يانەى ناراستەۋخۇ كاردەكەن

Indirect acting adrenergic
antagonists

* بۇچىسى ھەردوو دەرمانى
گوانىثىدین (guanethidine)
ۋ رىسېرپىن (reserpine) لەژىر
نەم گروپەدا پۇلىن دەكرىن ؟

- لەبەرئەۋى بەشپۈەىكى راستە خۇھلئاسن بەبلۆك
كردنى ۋەرگەرە نەدرىنالينى يەكان، بەلكوھەلدەستىن
بەرىگرتن لەدەردانى نۇرنىپى نىفرىن لەكۇتايى
دەمارەكانەۋە، لەرووى كارىگەرىيەۋە دژايەتى بەسۆزە
كۇنەندامى دەمار دەكەن .

گوانىثىدین

Guanethidine

* شىۋازى نىشكردى نەم دەرمانە
چۇنە ؟

- دەچىتە ناۋ چىنۋە دەمارە نەدرىنالينى يەكانەۋە ۋ بە
تورەكەى ھەنگرتنى نۇرنىپى نىفرىنەۋە دەلكىت لەناۋ
دەمارەخانەكەدا ۋ رىگەر دەبىت لە دەردانى نۇرنىپى نىفرىنى
ھەنگىراۋ تىايدا .

* ھىچ بەكارهينانىكى ھەيە ؟
* كارىگەرىيە لاۋەككەكانى چىن ؟

- بەلى بۇ چارەسەرى بەرزە پەستانى خۇن .
- نزم بوونەۋەى پەستانى خۇن كاتىك نەخۇش بەپىنۋە
دەۋەستىت، لاۋازبوونى تواناي سىكىسى .

رىسېرپىن

Reserpine

* نەم دەرمانە چىپە ؟
* شىۋازى كاركردى چۇنە ؟

- برىتى يە لە ئەلكەلۇيدى (rauwolfia) .
- رىگەرە لەگواستەۋەى نۇرنىپى نىفرىن لەناۋ سايئۇپلازى
دەمارەخانەكانەۋە بۇ ناۋ تورەكەى ھەنگرتن، بەمەش
دەمارەكە ناتوانىت نۇرنىپى نىفرىن دەرىدات .
- بۇچارەسەر كردنى بەرزە پەستانى خۇن (بەلام بەدەگمەن
بەكاردىت) .

* نەم دەرمانە بۇچى بەكاردىت ؟
* كارىگەرىيە لاۋەككەكانى چىن ؟

- دامركاندنى ناۋەندە كۇنەندامى دەمار (خەمۇكى) ۋ كەم
بوونەۋەى لىدانەكانى دل .



Third section

بەندى سى يەم

Central nervous system

ناوئەكۆنەندامى دەمار



بەشىۋەى 10

Introduction to central nervous system pharmacology

سەرەتايەك ئەسەر
ناۋەندەكۈنەندامى دەمار
لەرۋى دەرمانزانىۋە

- ئەسىتايىل كۈلىن (acetyl choline)، نۇرنىپى نىرىن (norepinephrine)، دۇپامىن (dopamine)، سىرۋتۈن (serotonin)، گامانەمىنۇ بىوتارىك ئەسىد (GABA)، گلايسىن (glycin)، گلوتامەيت (glutamate).

* ناۋى گۈنزمروۋە دەمارىەكانى ناۋەندەكۈنەندامى دەمار بنوسە؟

- ئەۋ ۋەرگرانەيە كە كەئالىيان ھەيە بۇ گۋاستنەۋى ناۋەندەكانى (سۇدىۋم، پۇتاسىۋم، كلور، كالىسىۋم).

* ئەۋ ۋەرگرانەيە كە ئە ناۋەندە كۈنەندامى دەماردا ھەن چىن؟

- فرمانىان برىتتە ئە پىكەۋەلكانىان بەۋەرگەكانى پاش گرى دەمارىەكان ۋ پاشان ھاندانىان ياخود رىگرتن ئەفرمانى ئەۋ ۋەرگرانە.

* فرمانى سەرەكى گۈنزمروۋە دەمارىەكان چى يە؟

— كورتىراۋى (Excitatory postsynaptic potentials) برىتتە ئەۋ تەزۋەكارەبايى يەي كە دروست دەبىت، كاتىك گۈنزمروۋەيەكى دەمارى ۋرۋىنەر، ھەئدەستى بەچالاككردنى كەئالە كانى سۇدىۋم يان كالىسىۋم.

* ناييا (EPSPs) چى يە؟

— نۇرنىپى نىرىن (norepinephrine)، دۇپامىن (dopamine) ئەسىتايىل كۈلىن (acetylcholine)، گلوتامەين (glutamate)، ئەسپارتەيت (aspartate).

* ناۋى گۈنزمروۋە دەمارىە ۋرۋىنەرەكان بنوسە كە ئە ئەشدا ھەن؟

— كورتىراۋى (Inhibitory postsynaptic potentials) برىتتە ئەۋ تەزۋەكارەبايى يە، كەدروست

* ناييا (IPSPs) چى يە؟

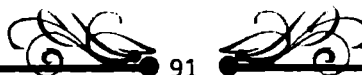

دەبىت، كاتىك گۆنیزمومىيەكى دەمارى كپ كەر، ھە ئدەستى
بە كردنەوى كە ئالەكانى ئايونى كلسۆر بەمەش
پەردەى خانە دەبىتە فرەجەمسەردار.

(IPSPs) وا ئە دەمارەخانە دەكات كە بەئاسانى نەتوانىت
پەردەى خانەكە ھانىدات. (بروانە وئىنەى 1-10)
- گلايسين (glycin)، گابا (gaba).

* ناوى دوو گۆنیزمومى دەمارى كپ
كەر بنوسە:

- زۆر بەيان كار دەكەنە سەر (دروست كردن، ھە ئگرتن،
دەردان، يان زىندە چالاكى) گۆنیزمومە دەمارىەكان،
دەرمانەكانى تریش كار دەكەنە سەر و مرگەرەكانى پاش
پىكبەندى دەمارى.

* بەگشتى نە و دەرمانانەى كە
كار دەكەنە سەر ناوئەندە كۆنەندامى
دەمار چۆن ئىش دەكەن؟

1- ژمارەى گۆنیزمومە دەمارىيەكان ئە ناوئەندە كۆنەندامى
دەماردا زىاترە.

* جىياوازى چىيە ئە نىوان ناوئەندە
كۆنەندامى دەمار و كۆ نەندامى
دەمارى سەربەخۆ؟

2) ژمارەى پىكبەندى دەمارى ئە ناوئەندە كۆنەندامى دەماردا
زىاترە.

3) ناوئەندە كۆ نەندامى دەمار ئە كۆنەندامى دەمارى
سەربەخۆ ناچىت، كە خاوەنى دەستەيەك دەمارەخانەى كپ
كەرە، كە ھە ئدەستن بە گۆرانكارى ئە ھەندى كرداردا.

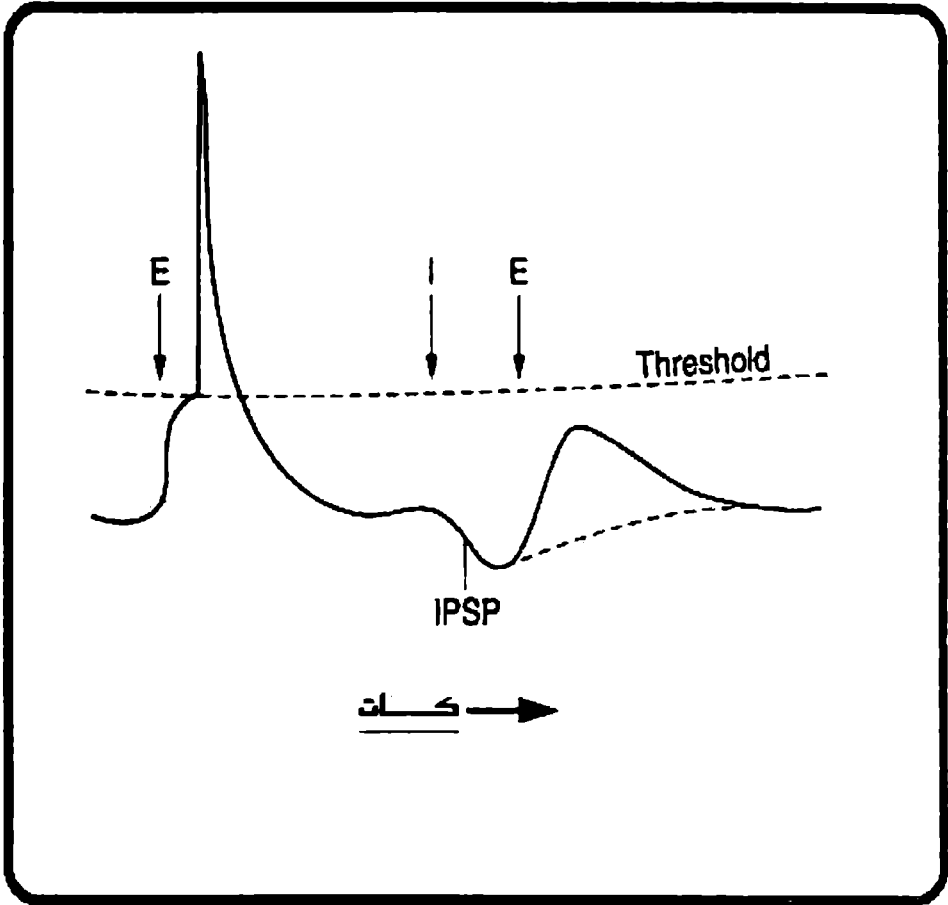

ویندی 1-10

بەشى 11

Anxiolytics, hypnotics, and sedatives

دەرمانەكانى دژى دلە ۋاوكى،
خەۋلىنخە ۋە رەكان و
ھىۋرگەرەۋەكان

- بىرىتى يە لەبارىكى دىروونى ناخۇش، ھەستىكردن بە نىگەرانى و پەشۇكاۋى و ترس، بەبى بوونى ھۇكارىكى لۇژىكى راستەقىنە.

* پىناسەى دلە ۋاوكى بىكە :

- زىدادبوونى لىدانەكانى دل، زىدادبوونى ھەناسەدان، نارىق كىردن، لەرزىن و لاۋازبوون.

* ھەندى لە نىشانەكانى دلە ۋاوكى باس بىكە :

- بىنزۇدایە زىپىنەكان (benzodiazepines)، بەزۇرى نەم دەرمانانە بەكاردىن.

* ناۋى نەو گروپە دەرمانانە بنوسە كە بەكاردىن بو چارەسەركىردنى دلە ۋاوكى :

نازاسپايرۇنەكان (Azaspirones) بۇنمۇنە بوسپايرۇن (Buspirone).

كاربامەيتەكان (carbamates) بۇنمۇنە مېپروپامەيت (meprobamate).

باربىتتورەكان (barbiturates)، لەنىستادا بەدەگمەن بەكاردىن، لەبەر كارىگەرە لاۋەكى يە ترسناكەكانى و بەھىزى دەرمانەكە.

Benzodiazepines

بىنزۇدایە زىپىنەكان

- نەو دەرمانانەى كە ماۋەى نىشكردىيان كەمە (2-8 كاتژمىر)

* ناۋى ھەندى نۇمۇنەى دەرمانى سەرىم گروپە بنوسە لەگەن ماۋەى نىشكردىيان :

ئۇكزاسپىپام (oxazepam)، كلۇنازىپام (clonazepam)، مېدازولام (midazolam) و ترايازولام (triazolam).

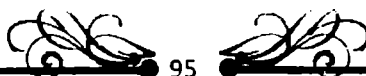

ئەودەرمانلارنى كەماۋى ئىشكردىيان مامناۋەندە (10-20 كاتژمىر)

تىمازىپام (Temazepam)، ئورازىپام (Lorazepam) ۋە ئەپىرازۆلام (Alprazolam).

ئەودەرمانلارنى كەماۋى ئىشكردىيان زۆرە (1-3 پۇز)

كلوردايەزىپام (chlordiazepam)، دايەزىپام (فالىۇم) (diazepam)، فلورازىپام (flurazepam).

- گابا كورتىراۋى (gama amino butyric acid) ، كە برىتى يە ئە گۈيزمەرۋەيەكى دەمەرى كىكەر ئە ناۋەندە كۈنەندامى دەماردا.

* گابا (GABA) چى يە؟

- كاتىك ئەم دەرمانلار بە ۋەرگىرەكانىانەۋە دەلكىن، كە ئەم ۋەرگىرە جىاۋازن ئەۋەرگىرەكانى گابا، بەلام بەتەنىشتىانەۋەن، ھەندەستن بە زىادكردنى تواناى پىنكەۋە لكانى گابا بە ۋەرگىرەكى خۇيەۋە پىنكەۋەلكانى گابا بە ۋەرگىرەكەيەۋە، دەبىتەھۈى كىردنەۋەى كەنالى نايۋنى كلۇر ۋە چۈۋنە ژورۋەۋەى نايۋنى كلۇر بۇ ناۋ خانەكە ۋە فرەجەمسەردارى پەردەى خانەكە ۋە كەمبۈۋنەۋەى ۋە لامدانەۋەى خانەكە بۇ تەزۋى كارەباى سىروۋشتى (بىروانە ۋىنەى 11-1).

* بىنژۇدايەزىپىنەكان چۈن ئىش دەكەن؟

- ئەم دەرمانلار ئە ۋەۋى كلىنكى يەۋە بەكار دىن ۋە ۋەك خاۋكەرۋەى ماسۈلكەكان، ھەرۋەها بۇ ئەم حالەتانەى تىرىش بەكار دىن:

* دەرمانلار بىنژۇدايەزىپىنەكان بۇچى بەكار دىن؟

دەپراۋكى، نازار (دەرمانى ئەپىرازۆلام).

گەشكە (دەرمانى دايەزىپام).

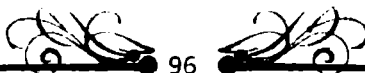

ئاتەۋاۋى لەخەۋدا، بى خەۋى (ھەموو بىننۇدایەزىپىنەكان
ۋەك دەرمانى ھىۋرگەرۋە بەكار دىن، بەلام بەزۇرى
دەرمانەكانى لۇرازىپام ۋ تىمازىپام بەكار دىن).

بۇنە ۋەكەسانەى ۋاز لەخواردنەۋەى نەلكجول دىنن
(دەرمانى دایەزىپام).

- لەرىگەى دەم ۋ خۋىننەننەر ۋ ماسولكەۋە.

- لەجگەردا زىندەچالاكىان بەسەردا دىت ۋ لەگورچىلەۋە
دەكرىنەدەرۋە، نەم دەرمانانە زۇرەيان دۋاى نەۋەى
مىتابۇلىزىمىان بەسەردا دىت ھەرچالاكن.

- بەئى، بەكارھىننەى نەم دەرمانانە بۇماۋەپەكى زۇر، لەش
توشى پىشت پى بەستن دىت لەگەل دەرمانەكەدا، ھەرۋەھا
ۋازھىننەى لە پىر لەبەكارھىننەى دەرمانەكە لەۋانەپە
نەخوش توشى ھەندى كارىگەرى ۋەك سەر لى تىكچۋون ۋ
دلەراۋكى ۋ پەشۇكاۋى بكات.

- خەۋالۋۋى، سەر لى تىكچۋون، باۋترىن كارىگەرىپە
لاۋەكىەكانە، رۇپىشتى ناتەۋاۋ (بە لەنجەۋلار)،
سەرىبەگىزداھاتن.

سىست بوۋنى كۇنەندامى ھەناسە ۋ مردن نەگەر لەگەل
دەرمانەكەپ كەرەكانى تىرى ناۋەندە كۇنەندامى دەماردا
بەكارىنن ۋەك ئىشانۇن.

*رىگەى بەكارھىننەى چۇنە؟

*لەكۋى دا زىندەچالاكىيان
بەسەردا دىت؟

*نایا بە بەكارھىننەى نەم دەرمانە
لەش توشى پىشت پى بەستن
(dependence) دىت لەگەلى
دا؟

*كارىگەرىپە لاۋەكىەكانى بىننۇ
دایەزىپىنەكان چىن؟

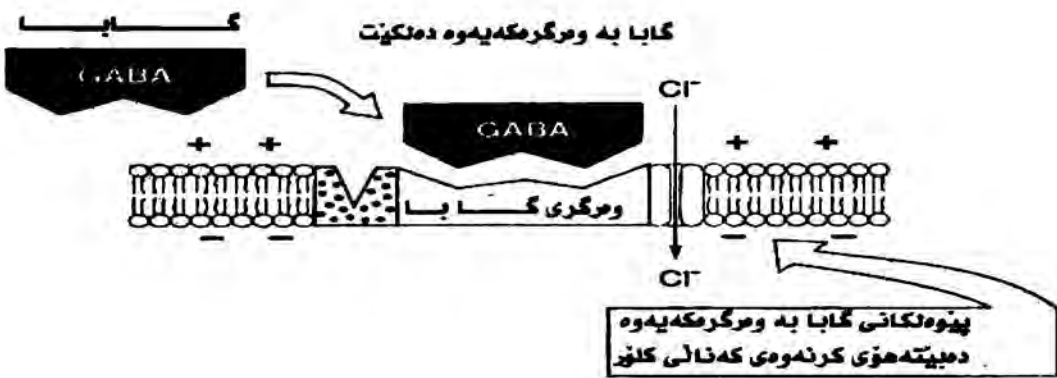
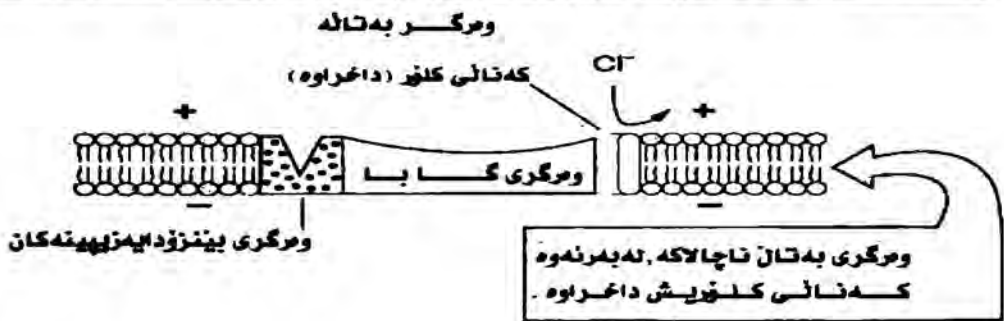

گابا و بینزودایمزپین به ورگر مکانیانهوه ده لکین

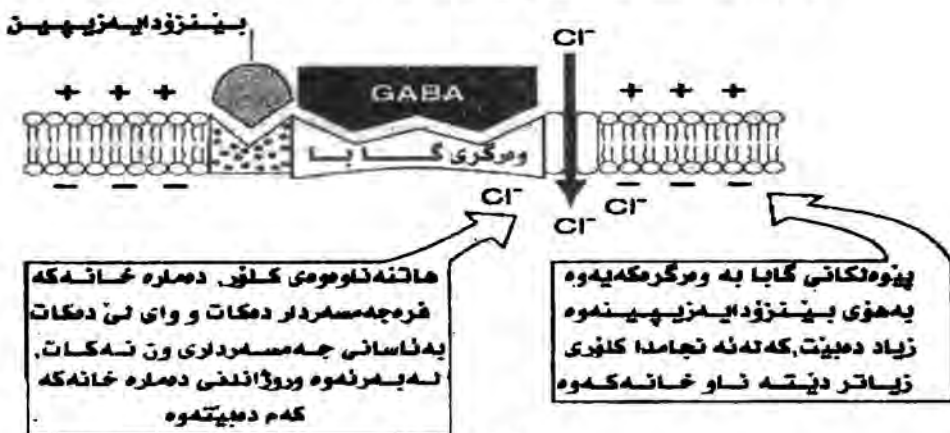

ویندی 1-11

Benzodiazepine antagonist

نهو دەرمانهى كه دژايهتى

بينزو دايه زيپينه كان دهكات

Flumazenil

فلومازينيل

— نهو دەرمانه به شنيوهيهكى ركبهرى دژايهتى بينزو دايه زيپينه كان دهكات له سر و مرگري (GABA).

* شينوازي نيشكردى فلومازينيل چونه؟

- نه گهر بمانه و يت كارى گهرى هينور كرده و هوى نه خوشه كه به هوى بينزو دايه زيپينه كانه وه پيچه و انه بكه ينه وه يان زال بين به سر ژهمى زورى بينزو دايه زيپينه كاندا نه و ا فلومازينيل به كاردينين.

* باسى گرينگترين به كار هينانه كانى بكه له و ووى كلينيكيه وه؛

- ته نها يه ك كاتر مير، دوو باره كرده و هوى ژهمه كه له و انه يه پيويست بيت له و نه خوشانه ي بينزو دايه زيپيني زورى ان به كار هينا وه.

* كارى گهرى نهو دەرمانه تا چهند به رده و ام ده بيت؟

Azaspirones:

دەرمانى نازاسپايرونه كان:

Buspironone

بوسپايرون

- وهك هاندهرى لاومكى له سر و مرگري سىرؤتونين كاردهكات.

* نهو دەرمانه چون كار دهكات؟

- به كار ديت بۇ چاره سر كرده دله راوكن، هر چه نده وهك بينزو دايه زيپينه كان نيه، له و انه يه دووهه فته بخايه نيت، تا كارى گهر يه كه ي به ته و اوى دهر بكه و يت.

* گرينگترين به كار هينانه كانى چين؟

- له جگه ردا زينده چالاكى به سر ردا ديت و له رنگه ي ميزم وه دهكر يته دمره وه، وه نيومه ته مه نه كه شى له خوندا (2-11) كاتر ميرد.

* فارماكو كائنه تيكى نهو دەرمانه چونه؟

- بوسپايرون ههردوو كارى گهرى خاو كرده و هوى ماسولكه و دژه په ركه مى بينزو دايه زيپينه كانى نيه.

* دەرمانى بوسپايرون له چيدا له بينزو دايه زيپينه كان جيا و ازه؟



- ەنيورکدرنه و ەيه کی کەم ، توانای خراب به کارهينانى
 کەمە ، ەيچ کارىگەر به کی ژەهر اوى بوونى تۆمار نه کراوه ،
 لەکاتى وازهينانيدا ەيچ کارىگەر به کی نيه .
 - سەرنيشە ، دلتىکە لاتن و گىژبوون .

* تايه تەندى بوسپايرۆن چى يە
 بەسەر بينزۆدايه زيبينه کاند؟

* کارىگەر به لاوهکيه کانى چين؟

Carbamates

کاربامه يته کان وهک

Meprobamate

مىپروپامه يت

- به باشى نه زانراوه .
 - نىستا به کارنايه ت ، به لام لەرا بردوودا بۆچارەسەرى
 دلەراوکى به کاردهات .
 - خاوبوونه و ەي هەناسەدان ، دابه زىنى پەستانى خوڤن ،
 شۆک ، شکستى دن .

* شىوازى نيشکردنى چۆنه؟

* گرینگترين به کارهينه کانى چين؟

* کارىگەر به لاوهکيه کانى چين؟

Barbiturates

باربىتورە يته کان

- ەينۆباربىتال (Phenobarbital) ، ماوى کارکردنى
 درىژە ، پىنتۆباربىتال (Pentobarbital) ، ماوى
 کارکردنى کورته ، نامۆباربىتال (Amobarbital) ، ماوى
 کارکردنى کورته ، ئايۆپىنتال (thiopental) ، ماوى
 کارکردنى زۆر کورته .

* ناوى ئەودەرمانانەى سەربه م
 گروپەن بنوسە لەگەل ماوى
 کارکردنيان :

* شىوازى کارکردنيان چۆنه؟

— ەروەک بينزۆدايه زيبينه کان ، ئەم دەرمانانەش
 ناسانکارى دەکەن لەکارىگەرى گابا (GABA) لەسەر چوونه
 ژوورەوى نايۆنى کلۆر بۆناو خانەکان ، کە ئەمەش
 دەبىتە ەوى فرەجە مسەردار بوونى پەردەى خانەکە و کەم
 بوونەوى تواناي دەمارە خانەکان بۆ وروژاندنى ئەم
 خانەيه ، ەەرچەندە باربىتورە يته کان به وەرگىرى
 بينزۆدايه زيبينه کانه وه نالکين .

- * گرینگترین به کارهینانه کانیاں چی؟
- به کاردین بۆ مه بهستی سړکردن (شایوپینتان) و وک دهرمانی دژه گه شکه (فینوباریبتان).
- * بۆچی بۆ چاره سهری دله راوکی
- بینزودایه زیبینه کان دهرمانی زور سه لاهه تترن له دهرمانه باربیتتیوره یته کان .
- * به کاردین، وک له بهاریتیوریته کان؟
- له ریگهی به کارهینانیان چونه؟
- * فارماکوکاینه تیکی نه م دهرمانانه چونه؟
- له جگه ردا زینده چالاکیان به سهردادیت و له ریگهی میزموه دهکرتنه دهرموه .
- * چ شتیک هه نده سستیت به دیاریکردنی ماوهی کارکردنی شایوپینتان؟
- دووباره بلاو بوونه وهی نه م دهرمانه به شانها کاندا .
- * نایا وازهینان له به کارهینانی نه م دهرمانه له پریکدا ترسناکه ؟
- به ئی وازهینانی له پر ده بیته هوی نه م کاریگهریه ترسناکانه (له رزین، بی پشوویی، هیلنج دان، گه شکه گرتن، و مستانی دل)
- * له چه باریکدا نابیت بهاریتیوریته کان به کار بهینرین ؟
- نابیت به کاریبت له و نه خوشانهی که ماددهی پورفیرین (porphyrin) له له شیاندا زوره، چونکه نه م دهرمانانه دروست کردنی پورفیرین زیاد دمکن.
- * کاریگهریه لاهه کییه کانیاں چین؟
- خه و الوویی و که مبوونه وهی رۆیشتنی دهماره پاگه یاندن له میشکه وه بۆ به شه کانی تری له ش، دابه زینی ناستی سیسته می (p450) ، خووپنیسه و گرتن، که مبوونه وهی هه ناسه دان و خه و لیکه وتن (له ژمی زوردا) ، هه سته پاری (جساسیه) به تایبه تی له و نه خوشانهی که ره پریان هه په .

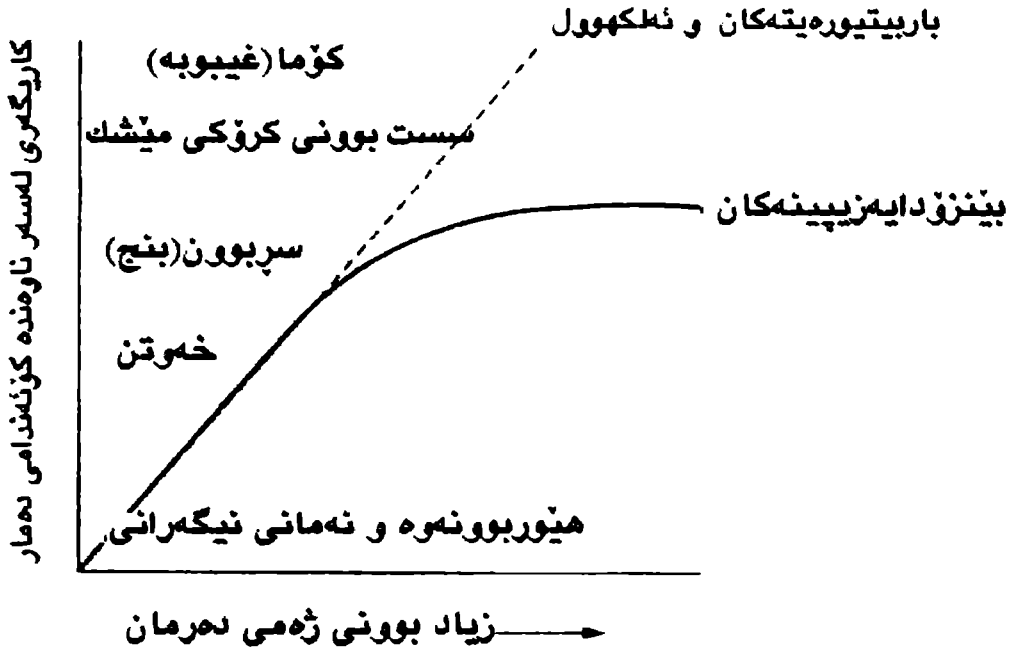

ويىنەى 2-11

Other sedatives

Zolpidem

- بۇ چارەسەرگەردنى خەوززان.

- نارىكى لە رۇيشتندا، سەرنى تىكچوون (پەشوكاوى).

Chloral hydrate

- بۇ خەواندن و هېئورگەردنەو لە منداآدا.

- نارەحتى جۇگەى ھەرس ، ھەستەردن بەتەمىكى ناخۇش.

دەرمانە هېئورگەرەموەكانى تر

زۇلپىدېم

* نەم دەرمانە بۇچى بەكاردىت؟

* كارىگەرىە لاوەككېيەكانى چىن؟

كلۇرال ھايدرەيت

* گەرنگەرتىن بەكارهينانەكانى چىن؟

* كارىگەرىە لاوەككېيەكانى چىن ؟

بەشى 12

ئەو دەرمانانەى بەكاردىن دژى

نەخۇشپىيە دەرونيەكان

* ئەو دەرمانانەى بەكاردىن دژى

نەخۇشى دەرونى چىن؟

Anti psychotic durgs

- ئەو دەرمانانەن كە بەشپۇەىيەكى سەرەكى بەكاردىن بۇ چارەسەركردنى نەخۇشپىيە دەرونيەكانى ەك شىزۇفرىنيا، ئەو كەسانەى لىكدانەوى ەلەيان ەيە بۇ دەرونيەريان (دردۇنگ)، ە ئەوانەى كە زۇر بېردەكەنەو ە ەست بە ەندى شت دەكەن يان دەيىن بى ئەو ەى ئە راستىدا بىوونى ەبىت .

- ئەم دەرمانانە ەلدەستەن بە داخستى ەمرگرە جىاجىيان

ەك : (ەمرگرە كۆلىنىرچىكى يەكان، ئەدرىنالىنيەكان،

سىرۇتۇنىنى ، مەسكارىنى ە ەمرگرى ەيستامىن) .

ەەرچەندە كارىگەرىيان لە دژى نەخۇشى دەرونى دەگەرپتەو ە بۇ بىلەك كىردنى ەمرگرى دۇپامىن لە ناوئەندە كۆنەندامى دەماردا بەتايىبەت ەمرگرى دۇپامىن لە مىشك دا .

- بەئى، بەهيزىيى ئەم دەرمانانە ەوتەرىيە لەگەن

نارمىزىيان بۇ ەمرگرى دۇپامىن، دەرمانى ەلۇپىزىدۇل (

haloperidol) ە شىوئىكىسسىن (thiothixene)

دەرمانى زۇر بەهيزن، لەبەر ئەو ەى نارمىزىيەكى زۇريان

ەيە بۇ ەمرگرى دۇپامىن، لەكاتىكدا دەرمانى

كلۇرپرومىازىن (chlorpromazine) ە شايۇرپىنازىن

(thioridazine) ەيزىيان كەمتەر، لەبەر ئەو ەى

نارمىزىيەكى كەمترىان ەيە بۇ ەمرگرى دۇپامىن .

- نەخىر، ەموو دەرمانە دژە نەخۇشپىيە دەرونيەكان لە

كارىگەرىدا يەكسان .

* شىوازى لىشكردنى ئەم دەرمانانە

چۇنە؟

* ئايا دەرمانەكانى دژى نەخۇشى

دەرونى جىاوازيان ەيە؟

* ئايا دەرمانەكانى دژە نەخۇشى

دەرونى جىاوازن لە كارىگەرىدا؟

* رىڭگەى بەكارهينانيان چۇنە ؟

- لەزۇرەىى حالەتەكاندا لەرىڭگەى دەمەۋە بەكاردىن،
ھەرۋەھا دەتوانىن لە رىڭگەى ماسولكەشەۋە بەكارى بەينىن.

*باسى ھەلمۇزىن و زىندە چالاكى
دەرمانەكانى دژە نەخۇشى دەرونى
بكە كە لە رۇوى بازىرگانىەۋە
بەكاردەهينرىن؟

- بەبىرى جىاجىا ھەلدەمۇزىن نەگەر لە دەمەۋە بەكارىن،
بەلام بەناسانى دەتوانن بچنە مىشكەۋە و قەبارەى
بلاۋىونەۋەىيان زۇرە. ۋە زىندە چالاكىان لە رىڭگەى سىستەمى
(cytochrome p450) ۋەىە لە جگەردا.

* سەرەتەى دەست پىكردن بە نىشى
نەم دەرمانانە چ كاتىكە ؟

- لەۋانەىە دەرمانە دژە نەخۇشىە دەرونىەكان، كارىگەر
نەبن تا دواى دوو بۇسۇ ھەقتە، ھەرچەندە ھىۋىر بوونەۋە و
كارىگەرىيە لاۋمكىيەكانى تىرى لەۋانەىە بەخىرايى
رۇۋىدات.

*ناىا نەۋ دەرمانانە دەتوانن
نەخۇشى يە دەرونىەكانى ۋەك
شىزۇفىنيا چاك بكەنەۋە؟

- نەخىر، دەرمانە دژە نەخۇشىە دەرونىەكان تەنھا
ھەلدەستن بە كەمكردنەۋەى نىشانەكانى نەخۇشىەكە.

* نەم دەرمانانە چۇن پۇلنىن
دەكرىن؟

- پۇلنىن كىردىيان دەگەرئىتەۋە بۇ جىاۋازى لە پىكھاتەى
كىمىيائى ياندا گىرنگىرىنن نەمانەن :

فىنۇتايەزىنەكان phenothiazines,
بىوتايروڧىنۇنەكان
(butyrophenones)، دايىپىنۇكسازىپىنەكان
(dibenzoxazepines)، ئىۋوزانتىنەكان
(thioxanthines)، بىنۇزىسۋكازۇنەكان
(benzisoaxazoles).

دەرمانە باۋە دژە نەخۇشىە

دەرونىيەكان

فىنۇتايەزىنەكان

*ناۋى ھەندى دەرمانى سەرەم

گروپە بنوسە؟

Traditional antipsychotics

Phenothiazines

- كلۇرپرومازىن (chlorpromazines)،

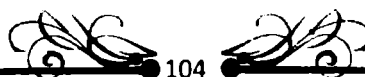

فلوفىنازىن (fluphenazine), تراى فلوفىنازىن
(trifluoperazines), ثاىۋىدازىن (thioridazine)
, پىرفىنازىن (perphenazine).

- تىكچون و گۇرانى رەنگى تۇرى چاۋ, ئەوانە يە بېتە ھۇي
نارىكى ئىدانى دى, ۋە بىلۇك بوۋنى گواستىنە ۋە ي كارەبا بە
بە شانە كانى دىدا.

Butyrophenones

— ھالوپىرىدول (haloperidol), درۇپىرىدول
(droperidol).

— بۇنە خۇشى (tourehe's syndrome),
ھالوپىرىدول بۇ چ نە خۇشىيەكى
(huntington's disease), ھەرۋەھا لىكە كاتى
بە كارىناتى ژىمى زۇر نە دەرمانى (phencyclidine).
- بىرىتى يە نە (extrapyramidal side effects).

dibenzoxazepines

- لۇكزاپىن (loxapine).

Thioxanthines

- ئىۋىتسىزىن (thiothixene)

* نایا كارىگەرىيە لاۋەكىيە كانى
ثاىۋىدازىن چى يە؟

بيوتايروفينونە كان

* ناۋى نەۋ دەرمانانە ي سەر بەم
گروپە بنوسە؟

* جگە نە نە خۇشى دەرمانى
ھالوپىرىدول بۇ چ نە خۇشىيەكى
تر بە كارىدەت؟

* كارىگەرىيە لاۋەكىيە كانى
ھالوپىرىدول چى يە؟

داى بىنرۇكسازىپىنە كان

* ناۋى نەۋ دەرمانانە ي سەر بەم
گروپە بنوسە؟

ثاىۋزانتىنە كان

* ناۋى نەۋ دەرمانانە ي سەر بەم
گروپە بنوسە؟

Clinical uses & side effects

بەكارهينان و كارىگەرىيە لاۋەكىيەكانىيان

- نەم دەرمانانە بەكارهينانىيان زۆرە، بەلام گىرنگىرتىنيان نەمانەن: بۇ چارەسەر كىردى ھەر ناتەواۋىيەكى دەرونى ۋەك خەمۇكى و شىزۇفرىنييا (نەم دەرمانانە دەرونى تايىتەت و كارىگەرن بۇ چارەسەرى نىشانەكانى شىزۇفرىنييا ۋەك نىكدانەۋى ھەنە و ناتەواۋى بىر كىردنەۋە و خەيالەت).

ۋەك دەرونى دژە رشانەۋە بەكاردىن، نەۋەش بەھۋى بىلۇك كىردى دۇپامىن لە مىشكدا ۋەك دەرونى ئايۇرىداين، ھەرچەندە نىستا بۇ نەم مەبەستە بەكارنايات.

بۇ چارەسەرى نەخۇشى (Tourette's syndrome)، دەرونى ھالۇپىرىدۇل.

بۇ چارەسەر كىردى نىزگەرە - دەرونى كلۇر پىرۇمازىن.

ۋەك دەرونى دژە خوران بەكاردىت - دەرونى پىرۇمىثازىن، (چونكە كارىگەرى دژە ھىستامىنى ھەيە).

- لەگەل بوونى كەمىك جىاۋازىدا، ھەموو نەۋە دەرمانە باۋانەى كە بەكاردىن ۋەك دژە نەخۇشى دەرونى ھەمان كارىگەرى لاۋەكىيان ھەيە ۋەك (ھىنوربونەۋە، extrapyramidal effects، كارىگەرى لاۋەكى دەرومانە دژە كۆلىنىر جىكىيەكان و دەرومانە ھاندەرمانى ۋەرگىرى نەنفاى نەردىنالىنى (دابەزىنى پەستانى خۇن).

- نەخىر، ترسناكى نەم كارىگەرىيانە دەگۆرىت بە پىنى گروپە جىاۋازەكانى نەم دەرمانانە.

بۇ نەم نەۋە دەرمانانەى كە زۆر بەھىزن ۋەك ھالۇپىرىدۇل ۋە فلوپىنازىن زىاتر دەبنە ھۋى دروست كىردى

* گىرنگىرتىن بەكارهينانەكانى نەۋە دەرومانە باۋانەى كە بەكاردىن بۇ چارەسەرى نەخۇشى دەرونى چىن؟

* باشتىن رىگە بۇ بىر كەۋتەۋى كارىگەرىيە لاۋەكىيەكانى نەم دەرمانانە چىيە؟

* ھەموو نەۋە دەرمانانەى سەرۋە بە شىۋەيەكى يەكسان نەم كارىگەرىيە لاۋەكىيانە دروست دەكەن؟

(extrapyramidal effects) بەلام نەو دەرمانانەى
كە لاوازن وەك تايۇرىدازىن و كلۇرپىرۇمازىن زىاتىر كارىگەرى
دژە كۆلىنىرچىكى دروست دەكەن (بىروانە نەخشەى 12-1). .

* كارىگەرى ژەھراوى بوون بەم
دەرمانانە چى يە؟

- ھىوربوونەوى ناوئەندە كۆنەندامى دەمار: بەزورى لەگەن
دەرمانى فېنوئائىيەزىنەكاندا روودەمات.
گۆرانكارى لە فرمانى كۆپرە بژىنەكاندا: زۇر دەردانى شىر
لە نافرەتى شىردەردا، وەستانى سورى مانگانە و نەزۇكى
(نەمەش پىندەچىت بەھوى رىگرتن لە دەردانى دۇپامىنەوہ
بىت لە ژىرمىشكە بژىنەوہ).

كارىگەرى دژە كۆلىنىرچىكى: وشك بوونەوہى ناودەم،
قەبىزى، گلدانەوہى مىز و لىل بىنن.

كارىگەرىيە دژە كۆلىنىرچىكى يەكان: كاتىك نەخۇش
راستەوخۇ ھەلدەستىتەسەر پى بەرچاوى تارىك دەبىت و
پەستانى خونى دادەبەزىت، نەمەش بەھوى بلۇك كىردنى
وەرگىر نەلقاۋە دەبىت.

ھەرۋەھا دەرمانى فېنوئائىيەزىنەكان دەبنە ھوى تىكچونى
تواناى ناو ھاتنەوہى پىاوان.

كارىگەرىيەكانى (extrapyramidal) كەنەمانە
دەگرىتەوہ: (akathisia) كە بىرىتە لە بى پشوى دەمارە
خانە نىرەرەكان، (لەم بارەدا نەخۇشەكە زۇر چالاكە)،
نىشانەى پاركىنسۇن (رەق بوون و خاۋبوونەوہى جولەى
ماسولكەكان و لەرزىن)، سست بوونى كتوپرى چالاكى
ماسولكەكان (كەم بوونەوہى جولەيان، رەق بوونى
ماسولكەكانى زمان، مىل، دەم و چاۋ)، كۆنىشانە
neuroleptic malignant syndrome &
tardive dyskinesia

خفتنی 1-12 کاریکری لویکی نهرمانی برهفخفتب نهریکاز

کاریکری لویکیکان

بهریزی نهرمان	نهرمان	هیرنهریوه	extrapyramidal کاریکریکان	کاریکریبه نر-کاریکریبه بیمکان	کاریکریبه نهریکریبه بیمکان
بهریز	هالوپریدول Haloperidol	1	4	1	1
	فلوفینازین Fluphenazine	1	4	2	1
	تیوتیکسین Thiothixene	2	3	2	1
	تریفلوپرازین Trifluoperazine	2	3	2	1
	لوکساپین Loxapine	2	2	2	2
	کلورپرومازین Chlorpromazine	4	2	3	4
بهریز	تیاوریدازین Thioridazine	4	1	4	4

1-بهریز 4-بهریز

— بریتیه له و نیشانې ده که له وانه رویدات دواي به کارهینانی نه و درمانانې دژي نه خوشی درونی که به کاردین بواو میده کی دوور و درنژ ، (6 مانگ بو 1 سال) ، که به نیشانانې جیاده کریته وه (جولهی یه که له دواي یه کی خونو ویستی زمان و نیوو شه ویلگه و چرچ و لوج بوونی دم) .

— هیچ درمانیک نیه بو چاره سر کردنی نه م حالته ، وه له وانه یه هندی له نیشانانې نه م حالته یان ه موو نیشانانې نه مینیت ، دواي وازهینان له درمانانې دژي نه خوشی دروونی ، له گه ل نه وه شدا له هندی حالته دا ه همیشه یه . وه درمانه دژه کولینیر جیکه کان ترسناکی نه م حالته زیاد ده کن .

— نه و نه خوشانې درمانی دژي نه خوشی دروونی بو ماو میده کی دوور و درنژ به کار دهینن ، له وانه یه هندی که نه نیشانانې یان تیدا دریکه ویت (رهق بوون ، گورینی باری هوش ، ناریکی لیدانی دل ، به رزه په ستانی خون ، به رزبونه وهی ترسناکی پلهی گهرمی له ش) .

— چاره سر ی به درمانی دانترولین (dantrolene) ده بیت ، که بریتیه له خا و کهر موی په یکه ره ماسولکه کان .

atypical antipsychotic drugs

- کلوزا پین (clozapine)
- ریسپیریدون (risperidone)
- نولانزا پین (olanzapine) .

* نیشانهی (tardive dyskinesia) چی یه ؟

* نیشانهی (tardive dyskinesia) کاتی یه یان همیشه یه ؟

* کونیشانهی (neuroleptic malignant syndrome) چی یه ؟

* چاره سر چی یه بو نه م حالته ی سر موه ؟

نه و درمانه ناوازانې که دژي

نه خوشی درونی به کاردین

* ناوی نه و سی درمانه ناوازانه بنوسه که سر به م گروپه ن ؟

- سەربارى بلۇككرنى وەرگەرەكانى دۇپامىن، ئەم دەرمانانە ھەلدەستىن بە بلۇككردىنى وەرگىرى سىرۇتۇنىنىش، وە ھەرودھا بە دەگمەنىش كارىگەرى (Extrapyramidal) يان ھەيە .

- ئەم دەرمانە وەرگىراوہ لە دەرمانى دای بىننۇدایەزىپىن (dibenzodiazepine) ، وە جىياوازە لە دەرمانە ساوہ دژە نە خوشى دەرۋونى يەكان، لە پرووى بە ھىزى لە بلۇككردىنى وەرگىرى سىرۇتۇنىن ھاۋرى لەگەل بلۇك كىردنى وەرگى دۇپامىن دا .

— كلۇزا پىن دەرمانى كارىگەرە لە چارەسەر كىردنى حالەتەكانى نە خوشى شىزۇفرىنيا، كە بە دەرمانى تر چارەسەر ناكىرت .

بە شىۋەيەكى سەرەكى بە كاردىت بۇ چارەسەر كىردنى نىشانە نىگە تىقەكانى شىزۇفرىنيا وەك (كەم بونە ۋەى پىروھوش ، گۆشەگىرى ، كەم بونە ۋەى تواناى پەيۋەندى كىردن بە خەلكى ترموہ) .

- ئەم دەرمانە كەمتر دەبىتە ھۇى كارىگەرە لاوەككىيەكانى (Extrapyramidal) ، بە نام دەبىتە ھۇى گەشكەگرتن ، حالەتى زۇرتىسناكى كەمبونە ۋەى خرۇكەسپى يە دەنكۆلە دارەكان (كە لە 1% بۇ 2% ى نە خوشەكاندا پروودەت) . ھەمووھەقتە يەك پىشكىنى خوين پىنويستە بۇ نەو نە خوشانەى كە ئەم دەرمانانە بە كاردەھىنن .

- ئەم دەرمانە برىتى يە لە دەرمانى بىننۇسۇكۇزۇن، وەك دەرمانى كلۇزا پىن نارمىزۋىيەكى زۇرى ھەيە بۇ وەرگىرى سىرۇتۇنىن ، ھەرودھا كارىگەرى بلۇككردىنى وەرگەرەكانى دۇپامىنىشى ھەيە .

ئەم دەرمانە كارىگەرى دژە كۆلىنىرچىكى نىسە و كارىگەرى زۇر كەمى (Extrapyramidal) ى ھەيە ، وە لە ھىلى

* بۇچى ئەم دەرمانانە بە دەرمانى ناوازە دادەنرىن؟

* باسى كارىگەرەيىيەكانى دەرمانى كلۇزا پىن بگە؟

* دەرمانى كلۇزا پىن بۇچى بە كاردىت؟

* كارىگەرەيىيە لاوەككىيەكانى چىن؟

* باسى كارىگەرەيىيەكانى دەرمانى پىسپىرىدۇن بگە؟

يەكەمى چارەسەرى نەخۇشى شىزۇفرىنيا داىە ، ئەبەر ئەوۋە
كارىگەرە بۇ چارەسەر كىردنى نىشانە نىگەتەىف و
پۇزەتەىقەكانى ئەم نەخۇشىە .

هەرۋەها ئەم دەرمانە دەبىتە هۇى درىزكردنەوۋى ماوۋى
(QT) ئە هىلكارى كارەباىى دىدا ، ئەبەر ئەوۋە دەبىت بە
ورىباىيەوۋە بەكارىت ئە و نەخۇشانەى كە ماوۋى (QT) يان
ناناسايە

- وەك دەرمانى رىسپىررۇن و كلۇزاپىن ، ئەم دەرمانە
هەلدەستى بەبلۇك كىردنى وەرگەكانى دۇپامىن و سىرۇتۇنن

* كارىگەرەبەكانى دەرمانى
ئۇلانزىپىن چى يە؟

كارىگەرە ئە چارەسەر كىردنى شىزۇفرىنيا ، وە دەبىتە هۇى
دروستكردنى كارىگەرى دژە كۆلىنىر جىكى و هىور كىردنەوۋى و
دابەزىنى پەستانى خوين كاتىك نەخۇش هەلدەستىتە سەر
پى .

بەشىۋەدى 13

Drugs used to treat Depression and Mania

نەۋدەرمانانەي بەكاردين بۇچارەسەرى خەمۇكى ۋە شىتى

Anti-depressants

دەرمانە دژە خەمۇكىە كان

* خەمۇكى چىە ؟

- بارىكى تايىە تىە كە بەم نىشانانە جىادە كرىتە ۋە (دئ تەنگە يەكى زور، كەسە كە گىرنگى بە خۇى نادا لە ژىانى بۇژانە دا، خەوززان، گۇرانى ئارەزۋوى خواردن ۋ خۇىە كەم زانين).

* ھۇكارى دروستىۋونى خەمۇكى چىە لە ئەشدا ؟

- خەمۇكى ھۇكارە كەي برىتى يە لە نە بوونى ھۇرپۇنى نۇرنىيى نىرىن ۋ سىرۇتۇنن ۋ دۇپامىن لە كە لىنە دەمارىيە كانى ناۋەندە كۇنە ندامى دەمار.

* ئاۋى گىرنگىزىن گىروپى دەرمانە دژە خەمۇكىە كان بنووسە :

— 1) تىراى ساىكلىكە كان (سى ئەئقە يىە كان) (Tricyclics).

2) نەۋدەرمانە تايىە تىيانەي كە رىگىرن لە گىپرانە ۋوى سىرۇتۇنن بۇئاۋ دەمارە خانە كە (selective serotomin reuptake inhibitors)

3) دژە خەمۇكىە ناۋازە كان (Atypical antidepressants).

* كام گىروپ لەم دەرمانانە لە رىزى يە كە مى چارەسەردان بۇ خەمۇكى ؟

- نەۋدەرمانە تايىە تىيانەي كە رىگىرن لە گىپرانە ۋوى سىرۇتۇنن بۇئاۋ دەمارە خانە كان ۋ كە دژە خەمۇكىە ناۋازە كان.

Tricyclics

دەرمانە سى ئەئقە يىە كان

- أ- ئەمىنە سى يە مى يە كان:

* ئاۋى ھەندى ئنمۋەي دەرمانى سەرىەم گىروپە بنووسە :

نەمىترىپىلىن (Amitriptyline).



- . ئىمپىرامىن (Imipramine) .
- . دۇكسى پىن (Doxepin) .
- . كلۇمپىرامىن (clomipramine) .
- . تراى مپىرامىن (Trimipramine) .
- ب- نەمىنە دوۋمى يەكان:
- . ئامۇكزا پىن (Amoxapine) .
- . ماپروتىلېن (Maprotiline) .
- . پىروتىپىلېن (protriptyline) .
- . دىزىپىرامىن (Desipramine) .
- . نۇرتىپىلېن (Nortriptyline) .

* جىاۋزى فسىۋلۇزى لەنىۋان
نەمىنە سى يەمى يەكان و نەمىنە
دوۋمى يەكاندا چى يە ؟

- نەمىنە دوۋمى يەكان بەگشتى كەمتر دەبنە ھۇى نەم
نىشانانەى خوارمۇە (ھىۋىرېۋنەۋە، دابەزىنى پەستانى
خۇنن و كارىگەرىيە دژە-كۆلىنىزجىكى يەكان، ھەرچەندە
كە پىندەچىت زىاتر بىنە ھۇى تىكچوۋنى بارى دەرونى) .

* شىۋازى ئىشكردىنى دەرمانە سى
نەلقەيى يەكان چۇنە ؟

- نەم دەرمانانە ۋا پىندەچىت كەدەبنە ھۇى زىادېۋونى ئاستى
گۈنىزىرمۇمى دەمەرى نۇرئىپى نۇرئىپى نۇرئىپى نۇرئىپى
لە پىكەندە دەمەرىيەكاندا، نەمىش بەبلۇك كىردى كىردى
دوۋبىارە گىرانەۋى - نەم گۈنىزىرمۇمى دەمەرىيەكانە
لە پىكەندە دەمەرىيەكانەۋە بۇناۋ دەمەرىيەكانەكان .

ھەرۋەھا ھەندەستىن بەبلۇك كىردى ۋەمىرگى كۆلىنىزجىكى و
ھىستامىن ۋەمىرگى نەلقەيى نەدرىنالىنى، كەنەمەش
ۋادەكات كارىگەرى لاۋمى زۇرىان ھەبىت .

دەرمانە سى نەلقەيى يەكان زانراۋە كەدەبنە ھۇى
كەمكىردنەۋى چالاكى ۋەمىرگەكانى (Monoamine) ،

کە ئەمیش بەیەکیک ئەسوودەکانی ئەم دەرمانانە دادەنریت .

— نەخیر، ئەم دەرمانانە هانی ناوەندە کۆنەندامی دەمارنادەن .

* نایا ئەم دەرمانانە دەبنە هۆی زیادکردنی مەزاج (هەهوس) ئەکەسی ئاسایی دا ؟

1- چارەسەری تینکچوونی مەزاج (بەشیوهیەکی سەرەکی خەمۆکی)

* دەرمانە سێ ئەلقەیی یەکان بۆچی بەکاردین ؟

2 (panic disorder) کە بریتی یە لەحالتیکی تایبەتی

تینکچوونی دەرونی و جەستەیی کە ئەم نیشانانەیی هەیە (تینکچوونی

هۆش، ترس، زیادبوونی لێدانی دل، زیادبوونی هەناسەدان و

نارمق کردنەومو هتد.....).

3) شەگەتی بەگشتی.

4) فشاری (posttraumatic stress disorder).

5) (obsessive-compulsive disorder) - دەرمانی کلۆمپیرامین بەکاردیت.

6) بەکاردیت لەکاتی نازار، هەروەها لەومنداڵانەیی کەمیزە چۆرگی یان هەیه، دەرمانی نیمپیرامین بەکاردیت .

— ئەگەر لەرینگەیی دەمەوه بەکارین، ئەوا بەباشی هەلەدمەژین، هەروەها بەناسانی دەتوانن بچنە ناوەندە کۆنەندامی دەمارەوه .

* رینگەیی بەکارهینانیاان چۆنە ؟

- پێش ئەوهی بچنە سوێ گشتی خوینەوه لەرینگەیی جگەرەوه بەشیک لەدەرمانە کە زیندەچالاکیی بەسەردادیت، وه دوا

* ئەم دەرمانانە چۆن زیندەچالاکیاان بەسەردادیت ؟



تەۋاۋىۋونى نىۋە تەمەنەكەي ئەلەشدا ئەرنىگەي جگەرەۋە
زىندەچالاکى بەسەردادىت ۋ ئەگەن ترشى گلوکىۋورۇنەيتدا
يەك دەگرن ۋ ئەرنىگەي گورچىلەۋە دەكرىتە دەرۋەۋە ئەش.
- ھەموۋىان ۋەك يەك كارىگەرن .

* كام دەرمانە ئەسنى ئەلەي
يەكان ئەھەموۋىان كارىگرتە ؟

- ئەگەن ئەۋەشدا كەنەم دەرمانانە دەستبەجى رىگىرى دەكەن
ئەدوۋىيارە گىرانەۋەۋى گۋىۋىزەۋە دەمارىيەكان
بۇناۋدەمارەخانەكان، كارىگەرىيە بەسۋەدەكانى ئەم
دەرمانانە پىۋىستى بە (2-8) ھەقتەيە ۋ ھەتائىستاش
شىۋازى كاركردىيان بەباشى ئەزانراۋە .

* بۇچى پىۋىستە پىزىشك پىشپىنى
گۇرانى مەزاجى ئەخۇش بىكات ؟

- كارىكەرىيە دژە كۆلنىرچىكى يەكان ۋەك (لىئىل بىسنىن،
گەرم بوون ۋ ۋوشك بوونەۋەۋى پىست، قەبىزى، سەرنى
تىكچوون، گلدانەۋەۋى مىز) كارىگەرىيەكانى ئەسەر
كۈنەندامى دەمارى سەربەخۇ (دابەزىنى پەستانى خۋىن
كاتى ئەخۇش بە پىۋە دەۋستىت).

* ئەۋكارىگەرىيانە چىن كەبەھۋى
ژەراۋى بوون بەدەرمانەسنى
ئەلەي يەكانەۋە روۋدەدەن ؟

گۇرانى ھىلكارى كارەبايى دل ۋەك (فراۋان بوونى ماۋەۋى
(QRS) ۋ نارىكى لىدانى دل) .

زىادبوونى كىش ، ھىۋوربوونەۋە ئەمىش بەھۋى بلۇك بوونى
ھىستامىنەۋە دەپىت.

ھەرۋەھا ئەگەرى روۋدانى گەشكە زىاد دەپىت .

- ئەخىر، چۈنكە ئەگەرى ئەۋەۋى ھەيە كە ئەگەرنەم
دەرمانانە بەيەكەۋە بەكارىن، ئەخۇش توشى گەشكەۋەسنى
ھۋشى (غىبۋە) بىت .

* ئايدا دەتوانىن دەرمانە سنى
ئەلەي يەكان ئەگەن دەرمانە
رېگەرەكانى ئەنزىمى (MAO)
دابەكارىپىنن بۇدەسكەۋەتى سۋى
زىاتر ؟

Selective serotonin reuptake inhibitors

نەۋەدەرماننە تايىبە تىياننەى

رېنگىن لەگىرانەۋدى سىرۋوتۇنېن

بۇناۋدەمارە خانەكان

— سىرتراىن (Sertraline) ، فلۇۋكزىتېن (Fluoxetine) ، پارۋوكزىتېن (Paroxetine) ، فلۇۋكزامىن (Fluvoxamine).

* ناۋى ھەندى دەرمانى سەرپەم گروپە بنوسە :

— رېنگى دەكەن لەگەرانەۋدى سىرۋوتۇنېن بۇناۋ دەمارە خانەكان، بىن ئەۋدى ھىچ كارىگەرپىيەكى ئەۋتۇ بىكەنەسەر نۇرنىپى نىفرىن و دۇپامىن.

* شىۋازى ئىشكرىدىيان چۇنە ؟

— بەشىۋەتەن سەرەمكى بەكاردىن بۇچارەسەر كىردى خەمۇكى ، ۋە دەرمانى فلۇكسىتېن لەھەمان كاتدا بەكاردىت بۇچارەسەرى (compulsive obsessive disorder) .

* نەم دەرمانانە بۇچ خانەتېك بەكاردىن ؟

- لەرېنگەى دەمەۋە .

* رېنگەى بەكارھىتائىيان چۇنە ؟

— لەرېنگەى نەنزىمى (Cytochrome p450) ، ھەرۋەھا دەرمانى فلۇۋكزامىن رېنگىركىسى بەھىزى نەم ئەنزىمەپە .

* چۇن زىندەچالاكىيان بەسەردادىت ؟

- بەگشتى نەم دەرمانانە كارىگەرى لاۋەكى كەمتىيان ھەپە ۋەك لە دەرمانەكانى تىرى دژە خەمۇكى كارگەرپىيەكانىش برىتېن لە كارىگەرى دژە كۈلىنىرچىكى و دژە ھىستامىنى و كارىگەرى بلۇك كىردى ۋەرگىر ئەنفا ، كە نەم كارىگەرپىيە لاۋەكىيانە دوست دەكەن (ھىلنچ دان ، سىكچوون ، توورپەبوون ، خەۋزان ، گىزىبوون ، لاۋازىبوونى تۋانا و ئارمىزۋى سىكىسى .

* باسى كارىگەرپىيە لاۋەكىيەكانى نەم دەرمانانە بىكە :

— نەم دەرمانانە ، ناپىت لەگەن دەرمانە رېنگەكانى ئەنزىمى (MAO) دا بەپەكەۋە بەكارپىنرېن ، چۈنكە ئەۋانەپە تىكەئەى نەم دوو دەرمانە بېپتە ھۇى توشبوون

* لەچى بارىكدا ناپىت نەم دەرمانانە بەكارپىنرېن ؟

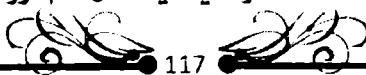

بە كۈنىشانەى سىرۋوتۇن ، كەبەم نىشانانە جىيادەكرىتەو: بەرزیوونەووى پلەى گەرمى لەش، رەق بوونى ماسولكەكان، وە كرژبوونى خۇنەوېستى ماسولكەكان، وە گۇرانی لە پىرى بارى دەروون .

Monoamine oxidase inhibitors

دەرمانە رېگرەكانى ئەنزىمى

(MAO)

- برىتى يە ئەنەنزىمىك ئەناو مایتوكۇندىرئای كۇتايى دەمارە خانەكاندايە و، بەتېكشكانى گونزەروو دەمارى يە كاتېكۇن ئەمىنەكان ەلەستىت.

* ئەنزىمى (MAO) چى يە ؟

- لە جگەر و جۇگەى ەرس و ناوەندەكۇنەندامى دەمار .

* ئەم ئەنزىمە لەكونداھەيە بە پەيتى يەكى زۇر ؟

- دوو جۇر ئەنزىمى (MAO) ەيە : 1- (MAO-A)

* باسى شىوازى ئىشكردى دەمانە رېگرەكانى ئەنزىمى (MAO) بکە ؟

2- (MAO-B) ئەناو دەمارەخانەكاندا ئەنزىمى (MAO-A)، بەرپرسىيارە لەناچالاک كرىدى ئەو سىرۋوتۇن و نۇرنىپى نقرىنەى كەدىنەدەروو لەناوتورەكەى ەلگرتىياندا لەكۇتايى دەمارەخانەكەدا، كاتېك ئەنزىمى (MAO-A) بىلوك دەكرىت، ئەم گونزەروو دەمارىيانە كۇدەبنەوو دەردەدرىنە ناو پىكبەندە دەمارىيەكانەو.

و ئەنزىمى (MAO-B) ، بەرپرسىيارە لەشى كرىدەووى دۇپامىن و بەھەمان شىواز ئىش دەكات.

بەگشتى دەمانە رېگرەكانى ئەنزىمى (MAO) تايىبە تەندىن

بەيەكىك ئەم دوو ئەنزىمەو ، جگەلەدەمانى سىليجىلين (Selegiline) كە تايىبە تەندە بەرېگرتن ئەنەنزىمى (MAO-B) يەو.

- بوچارهسهركردنی خهموکی ناوازه (كه ترس یان تیکچوونی باری دموونی له گه ئدا بئیت) نیستا گروپه دەرمانه کانی تری دژه خهموکی به کاردین، چونکه کاریگهری لاهکی كه متریان ههیه.

* نهم دەرمانانه له چی حاله تیکدا به کاردین؟

- به باشی هه ئدهمژرین نه گهر نه پرنگه ی دهمه وه به کاردین، وه له جگهردا زینده چالاکیان به سه ردادیت، نه میش به پینوه لکانی گروپینکی نه سیتایل پینانه وه ده بئیت، نیوه ته مه نه که ی (2-3) کاترژمیره، (2-4) هه قته یان پیوسته بونه وه ی پهیتی به که یان له پلازمای خوندا بگاته باری جینگیر.

* باسی تاییه ته ندیه کانی نهم دەرمانانه بکه له رووی دەرمانزانیه وه؟

- توشبوون به (Hypertensive crisis) که به م نیشانانه جیاده کریته وه (سه رنیشه، به رزبوونه وه ی په ستانی خون، نارینکی لئدانی دل، له هوش خوجوون) نه گهر نه خوشه که رنگری لی نه کریت له خواردنی نه ومادانه ی که تاییرامینیان تئدایه وه (په نیر، جگه ری مریشک، بیره، ئارهقی سوو) چونکه له پهیتی زوردا تاییرامین ده بئیته هوی دمردانی گونزمرموه دهمارییه کاتیکول نه مینه کان، وه ههروهها (Hypertensive crisis) بوودمات نه گهرنهم دەرمانانه به کاردین له گه ئ دمرمانی میپیریدن (meperidine) دا.

* کاریگهرییه لاهکییه کانیان چن ؟

ههروهها کاریگهرییه لاهکییه کانی تری بریتی به له نزم بوونه وه ی په ستانی خون کاتیک نه خوش به پینوه دهمه سیتیت، ورشک بوونه وه ی ناوادم، لئیل بینی و زیادبوونی کیش.

Atypical Anti depressants

دژه خهموکی به ناوازهکان

— ترازودون (Trazodone)، بیوپروپیون (Bupropion).

* هه ندئ نمونه ی دمرمانی سه ربه م گروپه بنوسه:

- شىۋەتەن كارىگەرنىيان بەباشى پوون نەبەۋتەۋە، ۋەك ئە دەرمانە دژە خەمۇكى يە باۋەكانى تر.

* بۇچى ئەم دەرمانانە بەدەرمانى ناۋازە دادەنرەت ؟

Trazodone

دەرمانى ترازودون

- دەرمانى دژە خەمۇكى يە، كەلە پىكھاتىدا ئەدەرمانى بىننۇدایەزىپىن (ئەپرا زۇلام) (alprazolam) دەچىت، بەلام زىاتر تايىبە تەنەندە بەرىگىرى كىردن ئەگىرانەۋە سىرۇتۇنن بۇناۋ دەمارە خانەكان .

* ئەم دەرمانە چىبە ؟

- بۇچارەسەرگەرنى خەمۇكى، ۋەدەرمانىكى كارىگەرە بۇناشتەركەرنى ئەۋنە خۇشانەى كەتۋوشى خەۋزپان بوون.

* ئەم دەرمانە بۇچى بەكارىدەت ؟

- ئە جگەردا زىندەچالاکى بەسەردادەت ۋە گورچىلەۋە دەكرىتە دەرموۋە.

* ئەم دەرمانە ئەكونىدا زىندە چالاکى بەسەردادەت ؟

- ھىۋىر بوونەۋە، دابەزىنى پەستانى خۇنن لەكاتى بە پىۋە ۋەستاندا، ھىلنچ دان، سەرنىشە ۋەگىنرېۋون، ئەرزىن ھەرۋەھا كارىگەرەبە دژە كۆلېنرېجىكى يەكان بەدەمگەن روودەدات .

* باسى كارىگەرەبە لاۋەكېبەكانى بگە :

Bupropion

دەرمانى بىوپرۇپىۋون

- ھىشتا بەروونى ئەزانراۋە .

* باسى شىۋەتەن ئىشكەرنى ئەم دەرمانە بگە ؟

- بۇچارەسەرگەرنى خەمۇكى .

* ئەم دەرمانە بۇچى بەكارىدەت ؟

- سەرنىشە ھىلنچ دان، زىادبوونى ئىدانى دل، بى پشۋوبى .

* كارىگەرى ژەھراۋى بوون بەم دەرمانە چى يە ؟

- ھىچ كارىگەرەبەكى لاۋەكى نىبە كە پەيۋەندى ھەبىت بەلاۋازبوونى تۋانى سىكسى، ۋەك ئەۋدەرمانانەى كەتايىبەتن بەرىگەرتن ئە گەرانەۋە سىرۇتۇنن بۇناۋ دەمارە خانەكان .

* باشىتە ئەم دەرمانە چى يە بەسەر دەرمانەكانى ترموۋە ؟

Antimanic drugs

دەرمانهکانی دژه شیتی

– بریتی به له حاله تیکی تایهت، که بهم نیشانانه
جیاده کړیته وه به رزبوونه وهی مهزاج، بیروبوچونی سهیر،
ههست کردن به چالاکی و لهش سوکی و دلخووشی،
قسه کردنی زور، بیرکردنه وه، کهم بوونه وهی خه،
زیادبوونی چالاکی لهش .

* نایا شیتی چی به ؟

– له حاله ته ناتهواییه کاریگه رهکانی وهک ناتهوایی
(bipolar) .

* به هوی چی یه وه شیتی دروست
دهبیت ؟

– لیثیوم (Lithium) دهرمانی هه لبرژیردراوه، دهرمانی
دژه گه شکه وهک ترشی فالپرویک (Valproicacid)
وکاربامازپین (Carbamazepine) .

* ناوی هه ندی دهرمانی دژه شیتی
بنووسه ؟

– کانزایه کی تفتی سوکه، به شیوهی کاربونات هه به .

* لیثیوم چی به ؟

– شیوازی نیشکردنی زور بوون نییه، به لام باوهر وایه که
هه لدهستی به بلوک کردنی نه نزیمی (-1-Inositol
phosphatase) ، که نهه نه نزیمه کاردهکاته سر
گوزمهروه دهماریه کان .

* لیثیوم چون نیش دهکات ؟

– به شیوهی کی سه رهکی به کاردیت بوچاره سهری ناتهوایی
(bipolar disorder) ، بوهردوو حاله تی شیتی و
خه مۆکی .

* لیثیوم بوچ حاله تیک به کاردیت
؟

– نهه دهرمانه به کاردیت له گه ن دهرمانه دژه خه مۆکیه کاندا
به یه که وه بوچاره سهر کردنی خه مۆکی، ههروهه له گه ن
دهرمانه دژه نه خووشی یه دموونییه کاندا بوچاره سهر کردنی
نه خووشی شیزوفرینیا .

* باسی به کارهینانهکانی تری بکه
؟

– به باشی هه لدهمژریت نه گه ر لدهمه وه به کاربهینریت، وه
له رینگه میزموه دهکړیته دهموه .

* فارماکوکاینه تیکی لیثیوم
چونه ؟

* چ كاتىك ناتوانىن لىثىۋم - ئەھالەتتى سىپىرىدا ، چۈنكى دەپتە ھۇى تىكچوونى شىۋەتە بەكاربەينىن ؟
پىنگھاتنى كۆرپە ئە .

* كارىگەرىيە لاۋەكى يەكانى چىن ؟ - ژەھراۋى بوونى كىتوپر كە بەمانە جىيادەكرىتەۋە (لەرزىنىكى ترسناك ، نارىكى ئە رۇيشتىندا ، گەشكە گرتن ، سەرلى تىكچوون ، بى ھۇشبوون) .

توشبوون بەشەكرى جۇرى (Nephrogenic diabetes insipidus) زىادبوونى كىش ، رشانەۋە ، رەق بوونى ماسولكەى رىخۇلەكان ، سىچوون .

تىكچوونى فرمانى رژىنى دەرەقى ، دابەزىنى ئاستى شە پۇلى
T

ئەھىلكارى كارەباى دل دا ، زۇربوونى ژمارەى خروكە سىپى يەكان .

* ئەۋماددانه چىن كەكاردەكەنە سەرپەيتى لىثىۋم ئەخوئندا ؟ - پىندانى ژەمى زۇر ئەسۇدىۋم بەنەخۇش ، دەپتە ھۇى كەم بوونەۋەى پەيتى لىپىۋم ئەخوئندا .

ھەرۋەھا دەرمانە مىز پىنگەرەكانى ئايە زىد (thiazide) ، دەپنە ھۇى بەرزگردنەۋەى پەيتى لىثىۋم ئەخوئندا .

* ژەھراۋى بوون بەدەرمانى لىثىۋم چۇن چارەسەر دىكرىت ؟ - ژەمى زۇر چارەسەر دىكرىت بە پىندانى دەرمانە مىز پىنگەرەكان بەنەخۇشەكە ، ۋەك ئە پىشەۋە باسكرا ،

نابىت مىز پىنگەرە ئايەزىدەكان بەكاربەينىن ، ئەبەرئەۋەى پەيتى لىثىۋم زىاد دەكەن ، ئەگەر پىنويست بوو دەتوانىن سۇدىۋم باى كار بۇنەيت (Sodium bicarbonate) بەكاربەينىن .

بهشی 14

Anticonvulsants

دەرمانی دژه گهشکه (فی)

- بریتیه له حاله تیکی نانسایی که تیایدا دهماره خانه کانی ناوهنده کونه ندای دهمار جه مسهر داریبیدا ون دهکن .

* نایا گهشکه گرتن (نوبه) چی یه؟

1- هوکاری نه زانراو. 2) ته نینه وهی ناوهنده کونه ندای دهمار به به کتیریا یان فیایروس. 3) تالیهاتن. 4) ناته واوی له زینده چالاکیدا. 5) نه گهر زهبر بهر میشک بکه ویت.

* ناوی پینج هوکار بنوسه بو بوودانی گهشکه؟

1- گهشکه ی گشتی جوړی (generalized tonic-clonic). 2) نیمچه گهشکه. 3) حاله تی په رکه ماوی. 4) گهشکه ی نادیار 5) گهشکه ی تادار. 6) گهشکه ی ماسولکه رمقی.

* ناوی جوړه جیاوازه کانی گهشکه بنوسه؟

- بریتی یه له و گهشکه یی که تیایدا بارگه یه کی کاره بایی نانسایی له بهشی ناوهندی میشکه وه دروست ده بیت، وه نه م گهشکه یه دوو جوړه: ساده و ناووز.

* نیمچه گهشکه چی یه؟

— نه م جوړه گهشکه یه نیشانه ده ماریه کان ده گریته وه، که له وانه یه دهماره پيشاله و مرگره کان بگریته وه (وهک بینین یان بیستنی شتیک که له راستیدا بونی نیه) یان دهمار پيشاله نیره کان، یا خود دهماره نیره کانی هوش بگریته وه.

* تاییه تمه ندیه کانی نیمچه گهشکه ی ساده چی یه؟

- هر له سهره تای دست پیکردنیدا، دمر دراویکی نانسایی له میشکه وه دمر ددریت و بلاو ده بیته وه، له بهر نه وه نه خوشه که بی هوش ده بیت و دواتریش، گهشکه ده یگریت.

* تاییه تمه ندیه کانی نیمچه گهشکه ی ناووز چی یه؟

- به زوری له لاجهنگه پلی میشکه وه دست پی ده کات.

* نیمچه گهشکه ی ناووز له کو یوه دست پی ده کات؟

* كام به شى ميشك گهشكەى جوړى
clonic Generalized tonic-
ديگرېتهوه؟

- نهم گهشكەيه ههموو تونكلېكى ميشك دمگرېتهوه .

* باسى قوناغهكانى گهشكەى
Generalized tonic-clonic
بكه؟

- قوناغى tonic: بى هوش بون ، رېق بونى ماسوولكه
هروهها له دست دانى توانى كونترول كړدى رېخوله كان
و ميزه لدان.

قوناغى clonic: له رزىنى ههموو نه ندامهكانى له ش
به يه كهوه.

* نايانېمچه گهشكە دگورنيت
بوگهشكەى tonic-clonic؟

- به لى، كه نه ماش پينى دموتريت نيمچه گهشكەى هاوتان
له گه ل گهشكەى گشتى دوومى.

* حالتى پدركه ماوى چى يه؟

- برىتى يه نه زنجيره يهك گهشكەى به ردموام كه ناتوانين
ماوه كانيان له يهك جيا بكه يندهوه، نهم بارمدا نه خوشهكه
بى ناگايه هروهها پينويستى به به شى فرياكهوتن هديه.

* تاييه تمه نديه كانى گهشكەى
ناديار چى يه؟

- به زورى له منالانى تهمهن 2-12 سان روو دمادات بهوه
جيا دمگرېتهوه كه ماوهكەى زور كورته (10 چركه) نه خوش
له هوش خوى دهچيت، له وكاته دامناكه هه رچى يهك
بكات لىسى رادموه ستييت و دم و چاوى چرچ و لوچ
دهبيت، پاش كه ميك به ناگاديت و زور به دهگمەنيش روو
دمادات كه بزانيت چى به سهر هاتوه.

* تاييه تمه نديه كانى گهشكەى
تادار چى يه؟

- له منالدا روو دمادات، به زورى دواى 10 دهقيقه كوئايى
ديت، مندالهكه تاي هديه به لام هيچ جوړه تهنينه وميهك
يان هوكارنك نيه تابزانين به هوى چى يهوه توشى گهشكە
بووه

* تاييه تمه نديه كانى گهشكەى
ماسوولكه رهقى چى يه؟

- نهم گهشكەيه گهشكەى له ناكاو و ماوه كورته، كه
ماسوولكه كان له شونينكى دياريكراودا يان له ههموو له شدا
كرژ دهن.

بە گىشىتى لى ھەموو تەمەنىكىدا روودەدات .
نەم گەشكەيە پەيۋەندى ھەيە بە كۆمەنىك ھۆكەرى
بۇماۋەيى دەگمەنەۋە كە دەبەنە ھۇى شىيۋونەۋە و تىكشكانى
دەمارە خانەكان .

— بىرىتى يە لىگروپىك لىكۆنىشانەى درىژخايەن كە
تايىبە تەمەندىيەكانى بىرىتى يە لىگەشكەى يەك لىدەۋاى
يەك لىگەل لىھۇش خۇچوون .

* پىنئاسەى پەركەم بگە .

— نىزىكەى 1٪

* رىنژەى لىھەۋكەسانەى

كە پەركەمىيان ھەيە چە نەدە لى

جىھاندا؟

درماندکان

نیچه‌گه‌شکه (شولینی)	
ساده	Carbamazepine · Phenytoin · Valproic acid · Phenobarbital · Primidone
نالوز	Carbamazepine · Phenytoin · Valproic acid · Primidone
گه‌شکه‌ی گشتی	
tonic-clonic	Carbamazepine · Phenytoin · Valproic acid · Phenobarbital · Primidone
absence	Ethosuximide · Valproic acid · Clonazepam
myoclonic	Valproic acid · Clonazepam
گه‌شکه‌ی تادار له مندا‌ادا	Phenobarbital · Primidone
status epilepticus	Diazepam · Phenytoin · Phenobarbital

کلیل
 دورمانی هالیزدردرو
 دورمانی جینگروه (بدیل) Drug name

ویندی 1-14 به کلرینانی دورمانه دژ-گه‌شکه‌کان.

* نەۋ دەرمانلارنى بەكار دىن بۇ چارەسەر كىردى جۇرەكانى گەشكە چىن؟
 — فېنىتۆين (phenytoin)، كاربا-
 مازېپىن (carbamazepine)، فېنوبارىتال
 (phenobarbital)، پىرىمىدون (primidone)،
 ترشى قاپرۇئىك (valproic-acid)،
 ئېتوسۇكسىمىد (ethosuximide)، بىننۇدايە
 زېپىنەكان (benzodiazepines)، گابا پېنتىن
 (gaba-pentin) لاموترىجىن (lamotrigine).

فېنىتۆين

phenytoin

* بەكارھىنلارنى فېنىتۆين چىن؟

— نەۋ دەرمانە كارىگەرە بۇ چارەسەر كىردى نېمچە گەشكە بەلام بەكارنىيات بۇ چارەسەر كىردى گەشكە نادىيار، ھەرۋەھا بەكاردىت بۇ چارەسەر كىردى ھالەتى پەركەماۋى دۋاي بەكارھىنلارنى دە رمانى داىەزىپام.

* شىۋازى ئىشكردى چۈنە ؟

— فېنىتۆين بە كەنلەكانى سۇدىۋمەۋە دەنكىت و ماۋى ناچالاک بونى كەنلەكە درىژە دەكاتەۋە.

* باسى ھەلمۇزىن و زىندە چالاکى نەۋ دەرمانە بىكە :

— نەگەر نە دەمەۋە بەكاربىت بەباشى ھەنئامۇزىت ، فېنىتۆين بەھۋى نەنزىمەكانى جگەرەۋە، گروپىكى ھایدروكسىلى پىۋە دەكرىت بەلام نە ژەمى زۇردا كاتىك نەۋ سىستەمەۋى كە ئىپىرسراۋى نەۋ كارەپە تىر دەپىت، دەپىت چاۋمېروانى ژەھراۋى بوون بىن.

* كارىگەرى ژەھراۋى بوون بەم دەرمانە چى يە ؟

— گەۋرە بونى پىۋوك، كەم خۇنىنى جۇرى Megalo blastic بەھۋى تىكچونى زىندە چالاکى فۇلەپتەۋە، گەشە كىردى موۋى نەش، كەم بونەۋەۋى پەرچە كىردارى نەۋ ژىپە قولانەۋى نە پەلەكاندان. كىپ بوونەۋەۋى ناۋەندە كۇنەندامى دەممار، تىكچونى فرمانى كۆنرەزىنەكان ۋەك، بەرز بونەۋەۋى ناستى گلوگۇز، نە خۇشى diabetes insipidus، بوونى گلوگۇز بە

رېژە يەكى نانا سايى ئە مېزدا، ھەر ۋەھا ئىسكەنەرمە ئە گە ۋەردا.

- كلۇرامفىنىكۆل، ئايزۇنايەزايد، سىمىتىدىن.

- كارىبامازىپىن

- بەلى، دەبىتتە ھۇى دروست بونى كۆنىشانەى ھايدانتۆين ئە كۆرپە ئەدا، كە بەم نىشانانە جىادەكرىتەۋە، ئەبونى گەشەى كۆرپە ئە ئەسكى داىكىدا، گەشە ئەكردنى ھۇش، ھەر ۋەھا ئەگەرى توشبون بە ناتەۋاۋى سىكماكى زۇرە ۋەك: شەقبونى مەلاشو، ناتەۋاۋى ئە دلدا.

Carbamazepine

- دەرمانى ھەلبىزىردراۋە بۇ چارەسەرى نىمچە گەشكە ۋ گەشكەى گشتى جۇرى (tonic clonic). ھەر ۋەھا دەرمانى ھەلبىزىردراۋە بۇ چارەسەرى ئازارى دەمارى trigeminal nerve ئە مىشكدا.

- ھەلدەستىت بە درىزكردنەۋى ماۋەى ناچالاک بونى كەنەلەكانى ئايۇنى سۇدۆم.

- كارىبامازىپىن بە ھىۋاشى ھەلدەمژىت كاتىك ئەدەمەۋە دەدرىت بە ئەخۇش، ھەر ۋەھا ئە رىگەى سىستەمى سايىتوكروم (p450) ئە جگەردا زىندەچالاکى بەسەردا دىت.

- ئىرىثرومىسىن Erthromycin پىرۇپۇكسىفىن Propoxyphene

Cimitidine. سىمىتىدىن Verapamil فىراپامىل

* ناۋى ئەۋ دەرمانانە بنوسە كە پە يىتى فىنىتۆين زىاد دەكەن ئە خۇندا:

* ناۋى ئەۋ دەرمانە بنوسە كە پە يىتى فىنىتۆين كەم دەكات:

* ئايا دەرمانى فىنىتۆين دەبىتتە ھۇى تىكچونى شىۋە ۋ پىكھاتنى كۆرپە ئە ئە ناھەرتى سىكپىدا؟

كارىبامازىپىن

* گىرنگىزىن بەكارھىنانەكانى كارىبامازىپىن چىن؟

* شىۋازى ئىشكردنى چۇنە؟

* ھەلبىزىن وزىندەچالاکى ئەم دەمارانە چۇنە؟

* ئەۋ دەرمانانە كامەن كە ناھىلن كارىبامازىپىن زىندەچالاکى بەسەردا بىت



- ژەھراۋى بونى كتوپر، لەوانە يە بېيتە ھۆى سست بونى كۈنە ندامى ھە ناسە، توشبون بە حالە تىك كە پىنى دەلېن گە ھوجى، كە سەكە زۇر ناگاي لە خۇى نىە، يان توشبون بە خەوى قول، ژەھراۋى بونى ترسناك لە جگەردا، ئەو نە خۇشانەى ئەم جۆرە دەرمانە بە كاردينن پىويستە ناوبە ناو پشكنىنى جگەريان بۇ بىكەن، كە مەخوئىنى، كە مېونە ھەى ژمارەى خروكە سپىە دە نكۆلە دارمکان، نە خۇش ناوبە ناو توشى ئەم نىشانانە دەبىت (خەوالوئىى، بۇيشتتى نارىك، جولەى خۇنويستى چاۋ بە مەلولا دا، ھەروەھا رشانە ھە.

*كارىگەر يە لاۋك يە كانى
كاربامازېپىن چىيە؟

phenobarbital

فېنوباربىتال

- سەربەگروپى بارىتتورە يە تەكانە (Barbiturates) .
- ھەلدەستى بە رىگىرى كىردن لە كەلنە دەمار يە كان، ئەمەش لەرىگەى كار كىردنە سەرومىگىرى گابا.
1- دەرمانى ھەلېزىر دراۋە بۇ چارەسەرى گەشكەى تادار، ھەروەھا بە كار دىت بۇ گەشكەى گشتى جۆرى (grand mal) لە مندالدا.

* چۈن پۇلېن دەكرىت؟

* باسى شىۋازى نىشكر دىنى بگە:

* فېنوباربىتال بۇچى بە كار دىت؟

2 (دەرمانىكى باشە بۇ چارەسەرى نىمچە گەشكە و گەشكەى tonic clonic)، ھەرچە نەدە كارىگەرى ھىۋر كىردنە ھەى ئەم دەرمانە بە كار ھىنانى كەم كىردە تە ھە وەك دەرمانىكى سەرەكى

* ھەلېزىن و زىندە چالاكى ئەم
دەرمانە چۈنە؟

- ئەم دەرمانە بە باشى ھەلدەمژىت ئەگەر لەرىگەى دەمە ھە بىر دىت ۋە 75% ى لەرىگەى جگەرمە ھە زىندە چالاكى بە سەردا دىت، ئەم دەرمانە دەرمانىكە ھاندەرى بە ھىزى 450 cytochrome P يە، ئەۋبە شەى دەرمانە كە كە زىندە چالاكى بە سەردا ھاتوۋە لەرىگەى مېزومە

دەمىرگىتە دەرمەۋى لەش.

- ھىۋر كىرگەن ۋە، جۇلانى خۇنەۋىستى چاۋ بەملاۋادا،
كارلىكى دەرونى ۋ كارلىكى فرەھەستىارى ۋەك كۇنىشانە
Stevens johnson

Primidone(mysoline)

- لەروۋى پىكەتە ۋە پىمىدۇن لە فىنۇبارىتۇل دەچىت ۋ
شىۋازى نىش كىرگىشى لە ۋ دەچىت.

- دەرمانى جىگىرە (بىل) يە بۇ چارەسەرى نىمچە گەشكە
ۋ گەشكە Generalized tonic-clonic لە كەسى
پىنگەشتەۋ دا.

- ئەم دەرمانى لە جگەردا دەگۇرۇت بۇ فىنۇبارىتۇل مانۇن
نەمايد (پاشان بۇ فىنۇبارىتۇل).

- كارىگەرى ژەرىنى ئەم دەرمانى زۇر لە فىنۇبارىتۇل
دەچىت، ۋەك ھىۋر-بىۋىن، رۇشتىنى نارىك، ھىلنجان،
پشانەۋ، خەۋالىۋى.

valproic acid(depakene)

- دەرمانىكى كارىگەرە بۇ چارەسەركىرگى گەشكە ماسۇلكە
رەقى ھەرۋە بەكارىت بۇ چارەسەركىرگى گەشكە
نادىار.

- ھەلدەستىت بە درىژ كىرگەن ۋە ماۋى ناچالاك بىۋىنى
كەنەكەنى نايۋنى سۇدىوم، ھەرۋە ئەۋانە يە بىتتە ھۇى
زىادكىرگى پەيتى گابا لە مىشكدا.

- بەباشى ھەلدەمىرگىت نەگەر لە رىگە دەمەۋە بەكارىت.
دۋاى نەۋى كە ھەلدەمىرگىت بە پىرۇتىنى ناۋ پلازما
خۇنەۋە دەلكىت.

* باسى كارىگەرە لاۋەكىەكانى
فىنۇبارىتۇل بەكە

پىمىدۇن

* چ دەرمانىكى لەروۋى پىكەتە ۋە
لە پىمىدۇن دەچىت؟

* ئەم دەرمانى بۇچى بەكارىت؟

* ئەم دەرمانى چۇن زىندە چالاكى
بەسەردا دىت؟

* كارىگەرى لاۋەكى پىمىدۇن چى
يە؟

ترشى ۋالپىرۇىك

* ئەم دەرمانى بۇچى بەكارىت؟

* ئەم دەرمانى چۇن نىش دەكەت؟

* رىگە بەكارىتۇن چۇنە؟

*نهم دەرمانه چۆن زینده چالاکی بهسهردادیت؟

- نهم دەرمانه به شینۆهویهکی هراوان له جگهردا زینده چالاکی بهسهردا دیت به هۆی نه نزیمی Cytochrome P450 ههروهها کارناکاته سهر توانای کارکردنی نه نزیمه که نزیکهی 3٪ی دەرمانه که به بی نهوهی هیچ گۆرانیکی بهسهردا بیت دهگریته دهرهوهی لهش.

* کاریگریه لاهوکیهکانی چی یه؟

- ژهراوی بونی جگهر: نهم دەرمانه لهوانهیه بیته هۆی ژهراوی بونی جگهر که لهوانهیه ترسناک بیت، هیلنجدان، رشانهوه، هینوربوونهوه، لهرزین.

* نایا نافرتهی سکیپر دهتوانیت نهم دەرمانه به کاربهینیت؟

- نه خیر، نهم دەرمانه نه گهر له سی مانگی سهرهتای سکیپریدا به کاربیت دهبیته هۆی ناتهواوی له پیکهاتهی دهمازی له کۆر په لهدا.

Ethosuximide(zarontin)

نیئۆسه کزیمايید

* نهم دەرمانه بۆچی به کاردیت؟

- دەرمانی هه لبریزدراوه بۆ چارهسهری گهشکهی نادیار.

* شینوازی نیشکردنی چۆنه؟

- هه لدهستیت به رینگرتن له نایونی کالسیۆم بۆ ناو خانهکان له رینگه که نالهکانی جۆری (سی) یهوه، له دهمارهکانی ته لامهسدا.

* زینده چالاکی نهم دەرمانه چۆنه؟

- به باشی هه لدهمژریت نه گهر له رینگه ی دههوه بدریت، بهشی زۆری نهم دەرمانه له رینگه ی نه نزیمی Cytochrom p450 وه زینده چالاکی بهسهردا دیت له جگهردا، وه نابیته هۆی هاندانی نهم نه نزیمه.

* باسی کاریگری ژههرینی نهم دەرمانه بکه؟

- گیزببون، جولهی خۆنه ویستی نه ندانهکانی لهش، ناره حهت بونی جوگهی ههرس، سه رلی تیکچون، تیکچونی هاوسهنگی بیکهاتهکانی خوین وک که میونهوهی خرۆکه سپیهکانی خوین، که مغوینی جۆری Aplastic. کهم بونهوهی ژمارهی په رهکانی خوین لهوانهیه رووبدات لهو

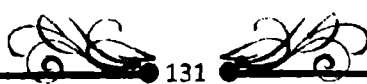

نەخوشىيانى كە ھەستىيان، ھەندىك كارلىكى ھەستىيارى ئە
پىستدا ۋەك كۆنشانەى Stevens Johnson

Benzodiazepanes

بىنزودايەزىپىنەكان

بۇ زانىيارى زياتر بىروانە بەشى 11

— دايەزىپام (Daiazepam)، كلونازىپام
(clonazepam)، كلورازىپام (chlorazepam).

* ناۋى سى دەرمانى سەر بەم گروپە
بىنوسە كە بەكاردىت بۇ
چارەسەر كىردنى پەر كەم؟

- دايەزىپام لەرىنگەى خونى ھىنەرەۋە دەرمانى ھەلبىزىردراۋە
بۇ چارەسەرى حالەتى پەر كە ماۋى.

* گىرنگىزىن بەكار ھىنانەكانى ئەم
دەرمانە چى يە؟

كلونازىپام بەكاردىت بۇ چارەسەرى گەشكەى ماسونكە رەقە
ئە مندالدا.

كلورازىپان بەكاردىت بۇ چارەسەرى نىمچە گەشكە ئەگەن
دەرمانى تىردا.

* باسى كارىگەر يە لاۋمكىەكانى
ئەم دەرمانە بەكە؟

- كارىگەرى لاۋمكى كەمىان ھەيە، بەلام بىنوسىتە پىشپىنى
ئەم نىشانانە بەكەيت (خەۋالۋوى، سىست بونى كۆنەندامى
ھەناسە، سىست بونى دن).

Gabapentin

گابا پىننتىن

— بەكاردىت بۇ چارەسەرى نىمچە گەشكە ئەكەسى
پىنگە يىشتوۋدا، ئەگەن دەرمانە دژە گەشكەكاندا.

* باسى گىرنگىزىن
بەكار ھىنانەكانى بەكە:

- دەبىتە ھۋى زىادبونى دەرمانى گابا.

* شىۋازى ئىش كىردنى چۈنە؟

- بەبى نەۋەى ھىچ گۇرانى بەسەردابىت ئە پىنگەى مىزمۇە
دەكرىتە دەرۋە.

* زىندە چالاكى ئەم دەرمانە
چۈنە؟

- لەدەستدانى چولەى لەش، گىژى و شەكەتېبون.

* كارىگەرى لاۋمكى ئەم دەرمانە
چۈنە؟

Lamotrigine

لاموتريجين

— بەكاردىت بۇ چارەسەرى نېمچە گەشكەنە كەسى
پىنگە يىشتودا، نەگەن دەرمانى تىردا.

*گىرنگىزىن بەكارهينانەكانى نەم
دەرمانە چى يە؟

— ھەلدەستىت بە بىلۈك كىردى كەنالى سۇدىۋى پىشت
بەستوو بە كارەيا.

*شۈۋازى ئىشكردى چۈنە؟

— نە جگەردا.

*نەكوندا زىندە چالاکى بەسەردا
بىت؟

— گىزبۇن، نىل بىنى و سۈربونەۋى پىست.

*كارىگەرىد لاۋەكىەكانى چىيە؟

بەشىنى 15

Drugs used to treat parkinsons disease and other movement disorders

نەو دەرمانانەى بەكاردىن بۇ چارەسەرى نەخۇشى پاركىنسۇن و ناتەواۋىيەكانى تىرى جۆلە

parkinsons disease

نەخۇشى پاركىنسۇن

- بىرىتتپە نە ناتەواۋى نە جۆلەى نەشدا ، كە نەم چىوار نىشانەيەى ھەيە :

* نەخۇشى پاركىنسۇن چى يە ؟

(1) نەرزىن نە كاتى پشودا .

(2) رەقبونى ماسولكەكان .

(3) ھىنواشبونى رۇيشتن و پەرچەكردارەكان .

(4) رۇيشتن يان راۋەستانى نا ئاسايى .

- باومېروايە كە نەم نەخۇشىيە رۇودمدات بە ھۇى نەبونى دۇپامىن نە مىشكدا ، (بىروانە ونەى 1-15) ، نەبونى دۇپامىن دەبىتتە ھۇى پىچرانى نەو پەيۋەندىيە ھەستىيارەى كە نە نىۋان سىستەمى دەمارى كۆلىنىرچىكى و دۇپامىن دا ھەيە نە مىشك و گرى دەمارىيەكاندا .

* نە رۇوى نەخۇشى زاننىيەۋە باسى نەم نەخۇشىيە بكە :

- لىشۇدۇپا (Levodopa) ، كاربىدۇپا (Carbidopa) ، بىرۇمۇكرىپتىن (Bromocriptin) ، پىرگۇلايد (Pergol) ، ناماتادىن (Amantadine) ، سىلېجىلېن (Selegiline) ، نەو دەرمانانەى تىرى و مرگى (مەسكارىنى) ن .

* چارەسەرى نەخۇشى پاركىنسۇن چىيە ؟

- نەخىر ، نەم دەرمانانە تەنھا بۇماۋەيەكى كاتى نىشانەكانى سوك دەكەن ، ناتوانن بەتەواۋى

* نەم دەرمانانە دەتوانن نەخۇشىيەكە چارەسەربكەن ؟



نە خۇشپىيەكە بوۋەستىنن يان چارەسەرى بىكەن.

- ناما نىچى چارەسەرى كىردن بىرىتپە ئە گەرانەۋەى ھاۋسەنگى
نىۋان دۇپامىن ۋە نەسىتايىل كۆلپن ئە مىشكدا، ئەمەش ئە دوو
رىنگاۋە بە دەست دىت :

1) زىادكىردنى پەىتى دۇپامىن ئە مىشكدا.

2) كەم كىردنەۋەى نەسىتايىل كۆلپن ئە مىشكدا.

Levodopa

- ئەم دەرمانە كاتىك زىندە چالاكى بەسەر دادىت دەگۆرىت
بۇ دۇپامىن، ۋە لەپىزى بەگەمى چارەسەرىدا بە بۇ
نە خۇشپى پاركىنسۇن.

- دۇپامىن ناتوانىت بىچىتە ناۋ ناۋەندە كۆنەندەمى
دەماروۋە، بە ئەم لىقۇدۇپا دەتوانىت بىچىتە ناۋ مىشكەۋە
پاشان بگۆرىت بۇ دۇپامىن.

- ئەگەر لىقۇدۇپا بەتەنپا بەكارىننن ئەۋا ژەمىكى زۇرمان
پىنۋىستە، لەبەر ئەۋەى ئەم دەرمانە گروپىكى كارىۋىسىلى
لىدەكىرىتەۋە بۇ ئەۋەى دۇپامىن دروست بىكات ئە چىۋە
شانەكاندا.

بەزۇرى لىقۇدۇپا ئە گەن دەرمانەكانى تردا بەكاردىت بۇ
نەمۋە ئەگەن دەرمانى كارىبىدۇپادا.

- ئە جۇگەى ھەرسەۋە بەباشى ھەلدەمژىت، ھەرچەندە
ئەگەر ئەم دەرمانە ئەگەن ژەمى پىر ئە پىرۇتپن دا بىغورىت،
ئەۋا گۋاستنەۋەى دەرمانەكە بۇ ناۋ مىشك تىكدەچىت،
لەبەر پىكابەرى كىردنى دەرمانەكە ئەگەن ترشە ئەمىنپە
ھاۋتاكاندا بۇ چۈنە ناۋ مىشكەۋە.

* ناما نىچى چارەسەرى كىردن ئەم
نە خۇشپىيەدا چىپە؟

لىقۇدۇپا

* ئەم دەرمانە چىپە؟

* باشىتى ئەۋ دەرمانانەى كە پاشان
دەگۆرىن بۇ دۇپامىن چىپە بەسەر
دۇپامىنەۋە؟

* بەكارىننن ئەم دەرمانە
بەتەنپا چ زىانىكى ھەپە؟

* فارماكۇكاينەتىكى ئەم دەرمانە
چۈنە؟

شونئی ریگرتن (-) یان شونئی هالغان (+) له همدوو
به‌شی (Striatum و S. Nigra) له میشکنا

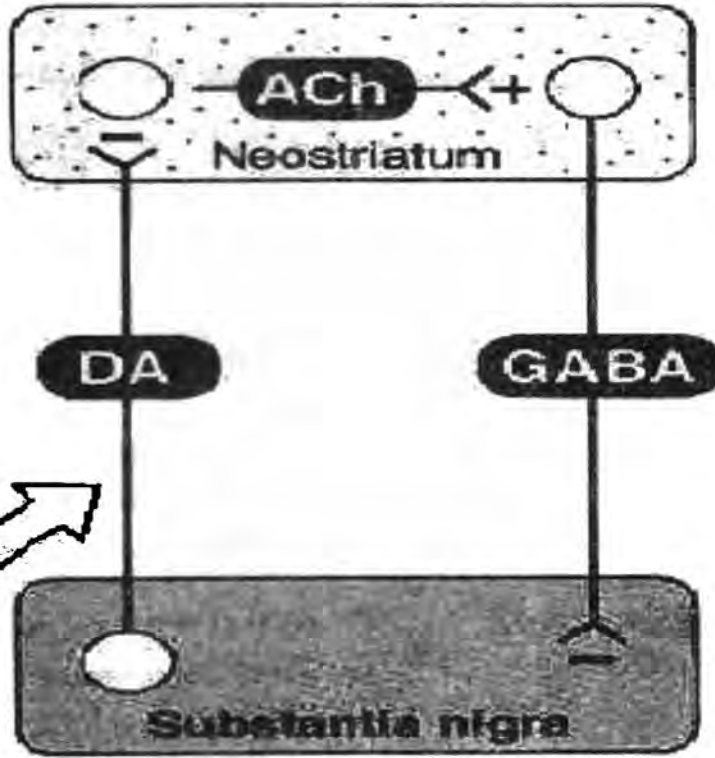

له‌نه خوشی پارکینسوننا دهماره دویپاسینه‌گان شی دعبته وه له بهرله وهی به‌شی S. Nigra
له میشکنا تیکه‌شکیت که له مه‌ش دعبته هوی زیابوونی دعدانی له سیتایل کولین ()
له به‌شی neostriatum نا وه زیاد بوونی گابا له به‌شی (S. Nigra)

وتیه‌ی 1-15

- لەبەر نەۋەى لىقۇدۇپا نىۋە تەمەنى زۇر كورتە ، لەۋانەيە دەست بەجى پەيتى يەكەى لە پلازما دا نەمىنىت ، كە نەمەش لەۋانەيە بىيىتە ھۇى (دەست بەجى لە جوۋلە كەۋتتى لەش ، لەرزىن ۋە رەق بوۋنى ماسولكەكان) . پەيدا بوۋنى نەم گۇرۋانە خىرايانە لە كاردانەۋەى كلينىكى دەرمانەكەدا ، پىى دىموتىرېت دىياردەى (on-off) .

* نایا دىياردەى (on-off) چى يە ؟

— 1) دەرمانە رېنگرە ناتايىە تەندەمەكانى نەنزىمى (MAO) ، نەگەز بەيەكەۋە بەكارىن دەيىتە ھۇى زىاد بوۋنى پەيتى دۇپامىن لە چىۋە دەمارەكاندا ، كە نەمەش دەيىتە ھۇى حالەتى زۇر ترسناكى (Hypertensive crisis) .

* چ دەرمانىك پىۋىستە لەگەن لىقۇدۇپادا بەكارنەيەت ؟

2) دەرمانى پايرىدۇكسىن : نەم دەرمانە ھەلدەستىت بەكەمكردنەۋەى كارىگەرى لىقۇدۇپا ، لەبەر نەۋەى توانى تىكشكانى دەرمانەكە زىاد دەكات .

3) دەرمانە دژە نەخۇشىيە دەرونى يەكان : نەم دەرمانانە ھەلدەستىن بە بلۇككردنى ۋە مرگەكانى دۇپامىن .

* كارىگەرىيە لاۋەكىيەكانى لىقۇدۇپا چىن ؟

- ھىلنجدان ۋە رشانەۋە ، نارېكى لىدانى دل ، دابەزىنى پەستانى خوين لەكاتى بە پىۋە ۋە ستاندا ، نەم كارىگەرىيانە بەھۇى گۇرۋانى لىقۇدۇپا بۇ دۇپامىن لە چىۋە دەمارەكاندا روۋ دەدات . جوۋلەى خۇنەۋىستى ماسولكەكانى لەش ، جوۋلەى نارېك ۋە بىننى شتىك كە لەراستىدا بوۋنى نى يە ، بى پشوى ، سەر لىتىكچون ، بە ھۇى زىاد ھاندانى ۋە مرگەكانى دۇپامىن لە ناۋەندا كۇ نەندامى دەماردا .

Carbidopa

كارىدۇپا

- رېنگرى نەنزىمى (Dopa decarboxylase) ەكە

* نەم دەرمانە چى يە ؟



ئاتاۋانېت بېجىتە ئاۋەندە كۆنەندامى دەمارەۋە.

- كاتېك ئەم دەرمانە ئەگەل ئىقۇدۇپادا بەكارىت، دەبىتە ھۇى كەم كىردنەۋەق شىبۇۋنەۋەق (levodopa) ئە چىۋە شانەكانى لەشدا، ئەبەر ئەۋە پەيتى levodopa زىاد دەكات ئە ئاۋەندا كۆنەندامى دەماردا، كاتېك كارىبىدۇپا بۇ ئىقۇدۇپا زىاد دەكرىت ژەمى ئىقۇدۇپا بە بېرى چۋارىەكى ئەۋ ژەمى كە پىۋىستە بە تەنبا بەكارىت كەم دەكات.

* گىرنگى بەكەھىنانى ئەم دەرمانە چى يە ؟

- دوۋەسەر سىنى ئەۋنە خۇشانەق بەم شىۋازە چارەسەر ۋەردەگىن، ھەندى نىشانەقان تىادا دەردەكەۋىت بەتايىت خاۋىۋنەۋەق جۋئەۋ پەرچەكردارەكانى لەش ئەسەرەتەق سالى يەكەمى چارەسەردا. كارىگەرى چارەسەر كىردنەكە كەم دەبىتەۋە تازىاتر ئە خۇشەقە پەرەبسىنى، ئەم حالەتە پۋودەدات ئەبەر ئەۋەق ئىقۇدۇپا پىۋىستى بەھەندى دەمارى دۇپامىنى چالاك ھەيە.

* كارىگەرى دەرمەئاننى ئىقۇدۇپاۋكارىبىدۇپا چى يە بەيەكەۋە، كە پىنان دەۋترىت سىنېمېت (Sinemet) ؟

Bromocriptine (parlodel)

برۇمۇكرىپتېن

- بىرىتتە ئەلىۋەرگىراۋى نىرگۇتامىن (ergotamine) ، كەۋەك ھاندەرى ۋەرگىرى دۇپامىن 2 كاردەكات ، ۋەلەپىزى دوۋەمى چارەسەردا بە لەدۋاى ئىقۇدۇپاۋە. ئەم دەرمانە بەكارىت ئەگەل دەرمانى ئىقۇدۇپادا، ۋە ئەۋانەيە بېتتە ھۇى كەمكىردنەۋەق ئەۋكارىگەرىيە لاۋەكىيانەق بە ھۇى چارەسەرى دىرئخايەنى دەرمانى ئىقۇدۇپاۋە دروست دەبن. برۇمۇكرىپتېن كارىگەرىيەكى زۇركەمى ھەيە لەسەر ئەۋنە خۇشانەق كە نىشانەق ئە خۇشى پاركىنسۇنىان ھەيە، كاتېك بەتەنبا بەكارىن ھەرچەندە كاتېك بەكارىن ئەگەل دەرمانى ئىقۇدۇپادا يارمەتى كەمكىردنەۋەق ئە دەستدانى جۋئە ۋ رەق بۋونى ماسۋلكەكان

* ئەم دەرمانە چى يە ؟

* گىرىنگىرەن بەكارەھىنانەكانى چىن ؟

و لەرزین دەمات. ھەروەھا سەدریاری نەمەش ، دەرمانی ھەئیژنیردراو ە بۇ چارەسەری زۆری ھۆرمۆنی پرۆلاکتین .

کارگەرییە لاوەکییەکانی چین؟

- بینین و ھەستکردن بە ھەندیک شت کە بوونیان نییە ، و پێنەکردن ، ھیلنج دان و پشاندەو ، نارێکی لێدانی دل ، دابەزینی پەستانی خوێن کاتی ک نەخۆش بە پێو دەوستیت ، فراوانبوونی ملولەکانی خوێن نە پێستی قاچ و دەست دا ، کە دەبیته ھۆی گەرم بوون و ھەست کردن بە نازاری سوتانەو .

pergolide(permax)

پیرگۆلاید

- بە ھەمان شێوازی دەرمانی برۆمۆکریپتین ئیش دەکات ، ھەرچەندە ئەم دەرمانە بریتی یە لە ھاندەری ھەردوو وەرگری دۇپامینی 1 و 2 .

* ئەم دەرمانە چۆن ئیش دەکات؟

— ئەم دەرمانە بە زۆری ئەگەن دەرمانی ئیقۇدۇپادا بە کار دیت .

* ئەم دەرمانە چ رۆلێکی ھەیە نە چارەسەر کردنی نە خۆشی پارکینسۇندا ؟

- سەرلینتیکچوون ، بینین و ھەستکردن بە ھەندیک شت کە بوونیان نییە ، دابەزینی پەستانی خوێن کاتی ک نەخۆش بە پێو دەوستیت ، ھەوکردنی میزەو .

* کارگەرییە لاوەکییەکانی چین ؟

selegiline (Eldepryl)

سێلیجیلین

- ئەم دەرمانە تاییەتە بەرنگرتن ئەنەزیمی (MAO-B) ، کە ئەم ئەنزیمە ھەندەستیت بەشی کردنەوی دۇپامین . بە لام ئەنزیمی (MAO-A) ، بە ھۆی ئەم دەرمانەو کاری تی ناکریت مەگەر لە کاتی بە کارھینانی ژمیکێ زۇردا .

* شێوازی ئیشکردنی چۆنە ؟

- لە بەر ئەوێ ئەم دەرمانە شیکردنەوی دۇپامین کەم دەکاتەو ، نە چێو دەمارەکانی ئەشدا ، کەواتە پەیتی

* گرنگترین بە کارھینانەکانی چین؟



دۇپامىن زىاد دەمكەت لەمىشكدا . ۋەكارىگەرى دەرمانى لىقۇدۇپا زىاد دەبىت نەگەر نەگەن دەرمانى سىلىجىلەن دا بەكارىت ، ھەرچەندە مەترسى ترسناكى بەرزىوونەۋەى پەستانى خوين روودمەت نەگەر بەژەمى زۇر بەكارىتەنرىت .

Amantadine

— نامانتادىن برىتى يە لەدەرمانى دژمفاىرۇس كەبەكارىت بۇچارەسەرگەردنى ئەنقلۇنزا .

— شىۋازى ئىشكەردنى بەتەۋاۋى نەزانراۋە ، ھەرچەندە ۋادەبىنرىت كەھانى دەرمانى دۇپامىن دەمەت لەدەمارمەكانى مىشكدا ، يان رىگە دەگرىت لەگىرەنەۋەى دۇپامىن نە كەلئىنە دەمارىيەكانەۋە بۇ ناۋ دەمارەخانەكان .

— نامانتادىن لەۋانەيە بىتە ھۇى چاك كەردنەۋەى ئەم نىشانانە (سست بوۋنى جولەى لەش و لەرزىن ۋەرق بوۋنى ماسولكەكان) كاتىك نەگەن دەرمانى لىقۇدۇپادا بەكاردىن . ئەم دەرمانە كارىگەرى ھەيە تەنيا بۇماۋەى چەند ھەفتەيەك ، بەلام پىندەچىت لە دەرمانە دژە كۆلىنىرچىكى يەكان كارىگەرى زىاترىت .

— بى پشۋوى ، جولەى خۇنەۋىستى لەش ، سەرلىتتىكچوۋن ، دابەزىنى پەستانى خوين كاتىك نەخۇش بە پىۋەدەۋەستىت ، ناۋسان ، سوربوۋنەۋەى پىست .

Anticholinergic drugs

— بىنزتروپىن Benztropine

باى پىرىدىن Biperiden

نامانتادىن

* ئەم دەرمانە چۇن پۇلئىن دەكرىت؟

* شىۋازى ئىشكەردنى چۇنە ؟

* گىرنگىرەن بەكارەينانەكانى نامانتادىن چىن؟

* كارىگەرى ژەهرىنى ئەم دەرمانە چى يە ؟

دەرمانە دژە كۆلىنىرچىكى

يەكان

* ناۋى سى دەرمانى سەربەم گروپە بنوۋسە :

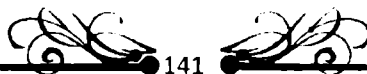

تراى ھىكزى ھىنىد يىل Trihexyphenidyl

۱- نەم دەرمانانە يارمەتى كەم كىردنەۋى چالاقى دەمارە كۆلىنىزجىكى يەكان دەمدن ئەمىشكدا ، (بروانە ۋىنەى 1-15) ، كە نەمەش رىگەيەكى ترە بۇگىرپانەۋى ھاوسەنگى لەنىۋان دۇپامىن ۋ نەسىتايىل كۆلىن ئەمىشكدا .

- نەم دەرمانانە كەمتر كارىگەرن ۋەك لەدەرمانى لىقۇدۇپا . بەزۇرى ۋەك دەرمانى يارىدەمدەر بۇچارەسەركىردنى پاركىنسۇن بەكاردىن ۋ ھانى كەمكىردنەۋى لەرزىن ۋ رەق بوون ۋ سست بوونى جولەى ماسولكەكان دەدات ، ھەرۋەھا ھانى كەمكىردنەۋى نىشانە دوۋەمى يەكانىش دەدات ۋەك زۇرى لىك .

- نەم كارىگەرىانە پىرودەمدن بەھۇى كەم بوونەۋى ۋەلامى كۆنەندەمى دەمارى پاراسمبشاۋى ، كارىگەرىيەكانىش ۋەك ھىۋىرپوونەۋە ، گل دانەۋى مىز ، وشك بوونى دەم ، قەبىزى ، تىكچوونى بارى ھۇش .

Additional movement disorders

- نىشانەكانى نەخۇشى پاركىنسۇن لەۋانەيە پىرودەمدن بەھۇى دەرمانە بەھىزە دژە دەروونىيەكان ۋەك دەرمانى ھالوپىرىدول (Haloperidol) لەبەرئەۋى دەبنە ھۇى بىلۇك كىردنى ۋەرگىرى دۇپامىن .

- سى ھىلى چارەسەر ھەيە :

- 1) كەم كىردنەۋى پەيتى نەم دەرمانانە لەخوئىندا .
- 2) گۆرىنى دەرمانەكە بۇدەرمانىكى لاوازتر .

* بۇچى نەم دەرمانانە بەكاردىن بۇچارەسەرى پاركىنسۇن ؟

* گىرنگىرەن بەكارھىنانەكانى چىن ؟

* كارىگەرىيە لاۋەكىيەكانىيان چىن ؟

ئاتەۋاۋىيەكانى تىرى جولەى لەش

* نەۋ دەرمانانە چىن كەدەبنە ھۇى دروست بوونى نەخۇشى پاركىنسۇن ؟

* چارەسەرى چى يە بۇنەۋ دەرمانانەى كە دەبنە ھۇى دروستبوونى نەخۇشى پاركىنسۇن ؟



3) بەکارهێنانی دەرمانە دژەکۆلینیرجیکییەکان .

- بریتی یە لە نەخۆشییەکی بۆساوویی بوودەدات بەهۆی ناتەواوی لەکرومۆسۆمی ژمارە 4 دا .

- ئەو کەسانەى ئەم نەخۆشییەیان هەیه ئەم نیشانانەیان هەیه لەبیرچوونەوه و \ یان جوئەى خۆنەویستی هەندى لەنەندامەکانى لەش وەك سەر ، فاج .

- ئەم نەخۆشیە پێندەچیت بوودەدات بەهۆی فرەچالاکى دەمارە دۆپامینی یەکان و کەم بوونەوهى ئیشی گابا لەگرتى دەمارییە بنچینەیی یەکاندا .

— دەرمانە بلۆکەرەکانى دۆپامین ، وەك هالۆپیریدۆل (Haloperidol) ، تێترابینتازین (Tetrabenazine) .

- بریتی یە لەنەخۆشى یەك كە بەوه جیادەكرێتەوه نەخۆشەكە ، بەشیوویەكى یەك لەدواى یەك ماسولكەكانى دەم وچاوى دەجوئینیت .

- كلونیدین Clonidine

- بریتی یە لەناتەواوییەکی بۆساوویی لەزیندەچالاکى توخمى مس لەلەشدا ، بریکى زۆر مس لەجگەرەو مێشك و شانەکانى تردا دەنیشیت

- دەرمانى پینیسيلین (Penicillamine)

* پیناسسەى نەخۆشى (Huntington) بکە:

* نیشانەکانى ئەم نەخۆشییە چين ؟

* لەرووی نەخۆشى زانى یەوه هۆکارى ئەم نەخۆشیە چى یە؟

* چارەسەرى ئەم حالەتە چى یە؟

* کۆنیشانەى (Tourette) چى یە؟

* چارەسەرى ئەم حالەتە چى یە؟

* باسى نەخۆشى ویلسۆن (wilson) بکە ؟

* چارەسەرى ئەم حالەتە چى یە؟

بەشىسى 16

Anesthetics · دەرمانە سىرکەرەكان

* دوو گروپسە سەھەركىيەكەي

دەرمانە سىرکەرەكان چىن؟

1- سىرکەرە گىشى يەكان.

2) سىرکەرە جىگەيى يەكان.

* باسى رىگەي بەكارهينان و

كارىگەرى ھەر گروپەيان بکە :

- دەرمانە سىرکەرە گىشىەكان بەكاردەھىنرىن بە ھەر يەكە
لە رىگەكانى ھەلمرىن و لە خوئىنەينەرموۋ، ۋە كاردەكەنە
سەر ناۋەندە كۈنەندامى دەمار.

دەرمانە سىرکەرە جىگەيىەكان بە دەرزى دەدرىن لەۋ شوئىنەي
كە نەشتەرگەرى تىندا دەكرىت، ھەلدەستەن بە بلۈك كەردنى
لەۋ ھەستە دەماراندەي لەۋ شوئىنەدا ھەن.

سىرکەرە گىشى يەكان

General anesthetics

* قۇناغەكانى سىرپوون چىن؟

- چوار قۇناغى سىرپوون ھەيە:

1) قۇناغى يەك (نەمانى نازار): كە تىايدا ھەست كەردن
بە نازار كەم دەبىتەۋە، نە خۇش لەم قۇناغەدا ھۇشى ھەيە
دەتوانىت گىفتوگۇبكات.

2) قۇناغى دوو (جۇشدمر): لەم قۇناغەدا نە خۇش ورنىنە
دەكات و ھەستىكى شەرنەگىزى ھەيە، پەستانى خوئىن و
خىرايى ھەناسەدان زىاد دەكات.

3) قۇناغى سى (سىرپوونى نوژدارى): لەم قۇناغەدا
نە خۇش بى ھۇش دەبىت، ۋە ھەناسە دانى دەگەرپىتەۋە دۇخى
ناسايى خۇي، ماسولكەكان خاۋ دەبىنەۋە و كاردانەۋەي بەشى
(Vasomotor) لە مىشكدا بۇزبىرە نازاردەرمەكان كەم

دەبىتەۋە.



4 (قۆناسغی چوار (ئیفلیج بوون)؛ هه ناسه دان که م ده بینه وه، چالاکلی به شی (Vasomotor) له میشکدا که م ده بینه وه، له وانه یه به خیرایی بینه هۆی مردن.

- له و دەرمانانه ی که ماوه ی نیشیان هیواشه وهک (ئیشه (ether)) هه ر چوار قۆناغه که به روونی ده بینریت و ده توانین جیا یان بکه ینه وه، به لام له وانه ی که ماوه ی نیشیان خیرایه به خیرایی نه م قۆناغانه دروست ده که ن.

- بریتی یه له و کاته ی که دەرمانه که ده یخایه نیت له کاتی به کاره ی نانییه وه بو دروست بوونی سربوونی نوژداری.

- پشت ده به ستیت به وه ی که دەرمانه که به چ خیراییه که ده گاته ناوه نده کۆنه ندای دهمار.

- له و دەرمانانه ی که زۆر خیرا کار ده که ن و ماوه ی کار کردنیان کورته، له رینگه ی خوینهنه رموه به کاردین، له به رنه وه نه خوشه که به خیرایی به قۆناسغی یه ک یان دووی سربووندا تپه ر ده بینه .

- به شیوه یه که ساده بریتی یه له نه مانی کاریگه ری سربوون له سه ر نه خوشه که.

1- توانای توانه وه ی دەرمانه که.

2 (توانای هه ناسه دان.

3 (نیمچه په ستانی سه باره ی له و دەرمانه ی که هه لده مرزیت.

4 (خیرایی رۆشتی خوین بو سی یه کان.

5 (له و په یتی یه ی که له خوینبه ر و خوینهنه رماندا هه یه.

* فارماکۆکاینه تیکی نه م دەرمانانه چۆن کار ده کاته سه ر نه م قۆناغانه؟

* ماوه ی دروست بوونی سربوون چی یه؟

* نه م ماوه یه پشت به چی ده به ستیت؟

* چۆن ده توانین خۆمان بیاریزین له و نا ئۆزیانه ی که له ماوه ی دروست بوونی سربووندا روو ده مدن.

* گه رانه وه (recovery) چییه؟

* بو نه و دەرمان سربکه رانه ی که به هه لمرزین به کاردین، چ هۆکارنیک کار ده کاته سه ر خیرایی ماوه ی دروست بوونی سربوون؟

- نهو دهرمانهئى كه توانائى توانه وهئى كه مه، چهندا گهرديكى كه مى پئويسته بو بهر زكردنه وهئى نيمچه په ستانى دهرمانه كه له خوئندا، بهم شينويه هاوسهنگى له نيوان نيمچه په ستانى سيكلدانوچكه كان و نيمچه په ستانى خوئنبه ره كان به دهست دئيت به خيرايى، كه نه مهش دهبيتته هئى خيرابوونى ماوهئى دروست بوونى سربوون.

- خيرايى و قولئى هه ناسه دان كاردمه كاته سهر خيرايى بهر زبوونه وهئى نيمچه په ستانى دهرمانه سركه ره كه له خوئندا، زيادبوونى هه ناسه دان له ساتى به كارهينانئى دهرمانه كه دا دهبيتته هئى زيادبوونى بېرى دهرمانه كه له خوئندا، نه م كارى گه ريه زور گرتنگه بو نه و دهرمانانهئى كه توانائى توانه وهئى ان كه مه له بهر نه وهئى بېرى زياد تريان پئويسته بو نه وهئى بگه نه بارى هاوسهنگ.

- زيادبوونى په يتي دهرمانه كه له و بېره گازهئى كه هه لده مژرئيت دهبيتته هئى زياد بوونى په يتي دهرمانه كه له سيكلدانوچكه كاندا، وه به و شينويه دهبيتته هئى بهر زبوونه وهئى نيمچه په ستانى دهرمانه كه له خوئنبه ره كاندا.

له جيبه جئى كردنى كلينكدا له سهره تادا په يتيه كئى زور دهرئيت به نه خوش بو خيراكردنى ماوهئى دروست بوونى سربوون، به لام دواتر په يتيه كهئى كه م دهرئيتته وه بو ناستيك كه سربوونه كه بهر دهوام بيت.

- زيادبوونى رۇشتنى خوئن بو سيكلدانوچكه كان دهبيتته هئى خيرا كردنى رۇشتنى دهرمانه كه بو ناو خوئن و به مهش دهرمانه كه زووتر دمكاته ناوهنده كوئنه ندامى دهمار.

* چوئ توانائى توانه وه كار دهكاته سهر خيرايى ماوهئى دروست بوونى سربوون؟

* چوئ توانائى هه ناسه دان كاردمه كاته سهر خيرايى ماوهئى دروست بوونى سربوون؟

* چوئ نيمچه په ستانى كه بارهئى دهرمانى هه لمژراو كار دهكاته سهر خيرايى ماوهئى دروست بوونى سربوون؟

* چوئ رۇشتنى خوئن بو سيكلدانوچكه كان كار دهكاته سهر خيرايى ماوهئى دروست بوونى سربوون؟

- نەم حالەتە پىشت دەبەستىت بە ۋەرگرتنى دەرمانەكە لەلایەن شانەكانى لەشەۋە.
زۆرتىن خىرايىسى ۋە بىرى ۋەرگرتنى دەرمان لەلایەن شانەكانى لەشەۋە

* چۈن پەيتى دەرمانە سىرپكەرەكان لە خونبەر ۋە خونبەنەرەكاندا كار دەكاتە سەر خىرايىسى ماۋىى دوست بوونى سىرپوون؟

دەبىتە ھۆى كەمكردنەۋى پەيتى دەرمانەكە لە خونبەنەرەكاندا، لە نە نجامدا كاتىكى زىاتر پىنوئىست دەبىت بۇنەۋى پەيتى دەرمانەكە لە خونبەر ۋە خونبەنەرەدا ھاۋسەنگ بىت.

- ۋەرگرتنى دەرمانە سىرپكەرەكان لەلایەن شانەكانى لەشەۋە كارى تىدەكرىت بە ھەمان نەۋ ھۆكارانەى كە كار دەكاتە سەر رۇشتنى دەرمانەكە لە سى يەۋە بۇ ناۋ خون ۋەك رىزەى تۈنەۋى دەرمانەكە لە شانەكان بۇ تۈنەۋى لە خوندا، خىرايىسى رۇشتنى خون بۇ نەۋ شانانە، پەيتى دەرمانەكە لە خوندا.

* چ ھۆكارىك كار دەكاتە سەر ۋەرگرتنى دەرمانە سىرپكەرەكان لەلایەن شانەكانى لەشەۋە؟

نەۋ شانانەى كە دەرمانەكە بە ئاسانى دەتۈنئىت تىايدا تىپەر بىت ۋەك (مىشك، جگەر، دل، گورچىلە، نەندامە ھەناۋىبەكان) كارىگەرىبەكى زۆر دەكەنە سەر پەيتى دەرمانەكە لە خونبەر ۋە خونبەنەرەدا.

پىست ۋە ماسولكە، كارىگەرى كەمتر دەكەن سەر پەيتى دەرمان لە خوندا چونكە دەرمانەكان كەمتر پىياندا تىپەر دەبن.

- شىۋازى كار كىردىن بۇرۇن نى يە، ھەموو دەرمانە سىرپكەرەكان تايىبە تەندىبەكى باۋيان ھەيە كە دەبنە ھۆى زىاد كىردى نەۋ تۈنەۋىبەكى كە پىنوئىستە بۇ گۈلۈستىنەۋى كارەبەسى سىروشتى دەمارەخانەكان، ۋە ھەرۋەھا رىگە دەگىرت نە تۈنەۋى پىندارۇشتنى نايۋنى سۇدۇم بە پەردەى

* شىۋازى كار كىردى دەرمانە سىرپكەرە گىشتىبەكان چى يە؟

دەمارەخانەکاندا، کاریگەری ئەم گۆرانانە نەزانراوە، وە هیچ ۋەرگرنیک نەبەینراوە کە بتوانیت ئەگەن سەرکەرە گشتی یەکاندا کارئیک بکات.

Inhaled anesthetics

نەو دەرمانە سەرکەرانی

هەلدەمژرین لە ریگەى

هەناسەو

— هالوئە یەن (halothane)، ئیئفلورەین (Enflurane)، نایزۆفلورەین (Isoflurane)، دیسفلورەین (Desflurane)، سەیفۆفلورەین (Sevoflurane)، نایتروز ئۆکساید (Nitrous oxide).

* ناوی ئەم دەرمانانەى سەر بەم گروپەن بنووسە :

- بەهۆی بەکارهینانی بیروکەى (MAC) بوو.

* چۆن بەهینزی ئەم دەرمانانە دیاری دەکریت و دەپێوریت؟

- (MAC) بریتی یە لە کورت کراوی (minimum alveolar concentration) واتە کەمترین پەیتی دەرمانەکە ئە سیکلدا نۆچکەکاندا.

* بیروکەى (MAC) چىیە؟

- ئەو دەرمانەى کە زۆرتەین (MAC) ی هەبیت، ئەوا زۆرتەین پەیتی پێویستە بۆ دروست بوونی سەربوون، بەم شێوەیە ئەو دەرمانەى کە زۆرتەین (MAC) ی هەبیت کەمتر بەهینزە، بۆ نمونە ۋەک نایتروز ئۆکساید.

* پەيوەندى (MAC) بە بەهینزی دەرمانەکەو چى یە؟

- بە بەکارهینانی دەرمانە سەرکەرەکە ئەگەن دەرمانە ئازار شکینەکاندا، ۋەک دەرمانە ئەفینونەکان یان خەولێخەرە هینورکەرەوکان.

* چۆن دەتوانین (MAC) ی دەرمانیک کەم بکەینەو؟

Halothane

هالوئە یەن

- بریتی یە لە دەرمانیکى سەرکەرى هالوجینی هەئەمى، بەلام

* باسى ئەم دەرمانە بکە :



ئىستا دەرمانى تازەتر جىگەى نەم دەرمانەى گرتۈتەوہ.

- ئىستاش وەك دەرمانى سىرگەر بەكار دىت ئە مندا،
 ئە بەرنەوہى بۇنى خۇشە و نابىتە ھۇى ژەھراوى بوونى
 جگەر.

* بەكار ھىنانە كلینىكى يەكانى
 چىن؟

- نىزىكەى 25% ى بەھۇى زىندە چالاكەوہ دەكرىتە
 دەرەوہى لەش، نەوہى دەمىنىتەوہ بە نەگۇرى ئە رىگەى
 ھەناسەوہ دەكرىتە دەرەوہ.

* نایا نەم دەرمانە زىندە چالاكى
 بەسەردا
 دىت؟

- 0.75%

* (MAC) ھالۇتە ین چەندە؟

- ھالۇتە ین وا لە ماسولكەكانى دىن دەكات كە زىاتر
 ھەستىار ین بە گوزىزەروہ دەمارىيە كاتىكۇل ئەمىنەكان
 (ئە بەرنەوہى ھەلى توشبوون بە نارىكى لىدانى دىن زىاد
 دەكات)، خىراى لىدانى دىن و بىرى خوونى پالپىوئىراو
 ئە لایەن دلەوہ كەم دەكاتەوہ، ھەرەھا دەبىتە ھۇى نزم
 بوونەوہى پەستانى خوین و كەم بوونەوہى بەرگى چىوہ
 لولەكانى خوین بۇرۇشتى خوین.

* كارىگەرى ھالۇتە ین لەسەردىن
 چى يە؟

- بەلى، ژەھراوى بوونى جگەر؛ ھەوكردى جگەر بە ھۇى
 ھالۇتە ینەوہ، كە برىتى يە ئە مردنى كتوپرى خانەكانى
 جگەر. بەرزىوونەوہى ترسناكى پلە گەرمى لەش؛ ھالۇتە ین
 دەبىتە ھۇى بەرزىوونەوہى پلەى گەرمى لەش بەھۇى
 ھەلمىژىنى ئە لایەن ماسولكەكان و زىندە چالاكى ئە
 ماسولكەكاندا.

* كارىگەرى ژەھرىنى ھەيە؟

- برىتى يە ئە كارلىكىكى كوشندە ئە ئەشدا بەھۇى ئەو
 دەرمانە سىرگەرەنەوہ و دەدات كە ھەلدەمىژىن، ھەرەھا
 دەبە ھۇى زىادبوونى لىدانى دىن، زىادبوونى كرىبوونى
 ماسولكەكان، و تىكچوونى ھاوسەنگى ترش ئە خویندا.

* بەرزىوونەوہى ترسناكى پلەى
 گەرمى لەش چىيە؟

* نەم ھالەتتە چۇن چارەسەر دىكرىت؟
- بە بەكھىنانى دەرمانى دانترولېن (dantrolene) ۋە ۋازھىنانا نە دەرمانە سىركەرەكە.

ئىنفلورەين

Enflurane

* نەم دەرمانە نە ۋە كلىنىكىيە ۋە ۋە چى بەكاردىت؟
- بەكاردىت ۋەك دەرمانى سىركەرى گىشتى، ۋە ماۋى دەستىردن بە نىشەكەى خىزايە.

* نەم دەرمانە چۇن زىندەچالاكى بەسەردا دىت؟
- نىزىكەى 2% ى دەرمانەكە زىندەچالاكى بەسەردا دىت ۋە دەگۇرپىت بە نايۇنى فلۇرايد، كە پاشان نە رىنگەى گۇرچىلەۋە دەكرىتە دەرۋە، نەۋەى دەمىنىتتەۋە نە رىنگەى ھەناسەۋە بە نەگۇراۋى دەكرىتە دەرۋە.

* MAC ى نەم دەرمانە چەندە؟
- 1.6%

* كارىگەرى نەم دەرمانە چى بە نەسەردا؟
- ئىنفورازىن نە ھالۇتە ىن دەچىت، بەۋەى كە ھەندەستىت بە كەمكردنەۋەى خىراى لىدانى دىن ۋە پەستانى خوزىن ۋە بەرگىرى چىۋە نولەكانى خوزىن، ھەرچەندە بەبەراۋرد نەگەن ھالۇتە ىندا كارىگەرىيەكى كەمترى ھەيە نەسەر ماسونكەكانى دىن بەلام نەگەن نەۋەشدا نارىكى لىدانى دىن دروست دەكات.

* باسى كارىگەرىيە ۋە ۋەراۋىيەكانى بگە :
- نايۇنى فلورايد كە بەھۇى زىندەچالاكى دەرمانى ئىنفلوراينەۋە دروست دەبىت، دەبىتتە ھۇى ۋە ۋەراۋى بوۋنى گۇرچىلەكان، ۋە دەبىتتە ھۇى كەمكردنەۋەى تواناى گۇرچىلەكان، كاتىك نەم دەرمانە بۇ ماۋەيەكى دوور ۋە درىز بەكاردىت نەۋە خۇشانەى كە گۇرچىلەيان سستە.

ئايۇفلورەين

Isoflurane

* بەكارھىنانەكانى نەم دەرمانە چى بە؟
- بەكاردىت ۋەك سىركەرى گىشتى.

* زىندەچالاكىيەكەى چۇنە؟
- نەم دەرمانە بىرىكى كەمى زىندەچالاكى بەسەردا دىت،

بەشیکی زۆری بەنەگۆری ئەرنگەیی هەناسەوه دەرکێتە دەرەوه.

* MAC ی ئەم دەرمانە چەندە؟ - 1.4٪

* کاریگەری ئەم دەرمانە چی یە لەسەر دڵ؟ - دەبێتە هۆی زیادکردنی خێراییی لێدانی دڵ، وه کارناکاتە سەر بێرێ خۆینی پائینۆهناو لەلایەن دڵهوه، وه دەبێتە هۆی نزم کردنەوهی پەستانی خۆین و کەمکردنەوهی بەرگری چیهۆلەکانی خۆین، وه نابێتە هۆی زیاد کردنی هەستیاری ماسۆلکەکانی دڵ بوگۆیزەرەوه دەمارییه کاتیۆۆن ئەمینهکان، هەر وهها نابێتە هۆی دروست بوونی ناریکی لێدانی دڵ.

* هیچ کاریگەرییهکی ژههرینی هەیه؟ - دەبێتە هۆی بەرزبوونەوهی ترسناکی پلهی گەرمی لەش.

Desflurane

دیسفلورەین

* بەکار دیت وەك سێرکەری گشتی. - باسی گرنگترین بەکارهینانی ئەم دەرمانە بکە :

* ئەم دەرمانە بەنەگۆری لە رینگەیی هەناسەوه دەرکێتە دەرەوه. - زیندەچالاکێ ئەم دەرمانە چۆنە؟

* MAC ی ئەم دەرمانە چەندە؟ - 6٪

* کاریگەری ئەم دەرمانە لەسەر دڵ وەك کاریگەری نایزۆفلورەین وایە لەسەر دڵ. - باسی کاریگەری دەرمانی دیسفلورەین بکە لەسەر دڵ:

* دەبێتە هۆی بەرزبوونەوهی ترسناکی پلهی گەرمی لەش. - هیچ کاریگەرییهکی ژههرینی هەیه؟

Sevoflurane

سێفۆفلورەین

* بەکار دیت وەك سێرکەری گشتی. - باسی گرنگترین بەکارهینانی ئەم دەرمان بکە :



* زىندەچالاكى نەم دەرمانە چۈنە؟
 - بىرىكى كەم نە دەرمانەكە زىندەچالاكى بەسەردا دىت و دەگۆرپىت بۇ نايۇنى فلۇرايد، وە نەو بەشەى كە دەمىنپتەو و نە رىگەى ھەناسەو بە نەگۆرى دەكرپتە دەرەو.

* MAC ى نەم دەرمانە چەندە؟

* باسى كارىگەرى دەرمانى سىفۇفلورەين بگە نەسەردل:
 - كارىگەرى نەم دەرمانە نەسەردل و مك كارىگەرى نايۇفلوران و دىسفلوران وايە نەسەردل.

* ھىچ كارىگەرىيەكى ژەرىنى ھەيە؟
 - ھەرچەندە بەھۇى زىندەچالاكىو دەرمانى سىفۇفلوران دەگۆرپىت بۇ نايۇنى فلۇرايد، بەلام ھىچ كارناكاتە سەر فرمانى گورچىلەكان و مك دەرمانى ئىنفلوران، نەمەش نەبەرنەوھىيە كە نەم دەرمانە نە رىگەى گورچىلەو و زىندەچالاكى بەسەردا نايەت، بۇيە كارىگەرى ژەرىنى نى يە.

Nitrous oxide

نايتروز ئوكسايد (گازى

پىكەن)

* گىرنگىرىن بەكارھىنانى نەم دەرمانە چى يە؟
 - بەكاردىت و مك سىرگەرى گشتى.

* نەم دەرمانە چۈن بەكاردىت؟
 - نەبەرنەوھى نەم دەرمانە زۇر بەھىز نى يە، دەبىت بەكاربەينىرپت نەگەل دەرمانە سىرگەرىمكەنى تردا (نەوانەى كە ھەلدەمژرىن نە رىگەى ھەناسەو ياخود نەوانەى نە رىگەى خوينھىنەرمەو بەكاردىن).

* نايتروز ئوكسايد زىندەچالاكى بەسەردىت؟
 - نەخىر.

* MAC ى نەم دەرمانە چەندە؟
 - 100%، تەنانەت نەگەر 100% ى نەم دەرمانە بىرپت بە نەخۇش سىرپوونى تەواوھتى دروست نايىت و نەوانەيە بىپتە ھۇى كەم بوونى ئوكسىجىن نە شانەكانى نەشدا.



— نايترۇز ئۇكسايىد كاريگەرى زۇر كەمى ھەيە ئەسەر كۆنەندامى دل.

— نايىت بەكارىت ئەو كەسانەى كە بۇشايى سى يەكانيان گىراۋە بەھۋى شەۋە.

— پىنوستە بە خىرايى ئۇكسجىن بەدەين بە نە خۇشەكە، ئەبەرئەۋمى نايترۇز ئۇكسايىد بە سىكلدانۇچكەكاندا بلاۋدەبىتتەۋە زۇر بە خىرايى كە دەتوانىت بە تەۋاۋى شوينى ئۇكسجىن بگىرتتەۋە ۋە بىتتە ھۋى كەمى ئۇكسجىن ئە شانەكاندا.

— ئەۋانەيە بىتتە ھۋى سست بوۋنى مۇخى ئىسك، ئەگەر بۇ ماۋەيەكى زۇر. ۋە ئەگەر بىرىكى زۇرى ئى بەكارىت ئەۋانەيە بىتتە ھۋى ھەندى نە خۇشى دەمارى.

Intravenous anesthetics

— دەكرىن بە چەند پۇلىكەۋە ۋەك: باربىتورىتەكان (Barbiturates)، بىنۇزدايەزىپىنەكان (Benzodiazepines)، ئەفونئەكان (opioids)، دەرمانە سىرگەرە ھەئەشەۋەكان (dissociative).

Ultra short acting barbiturates

thiopental

— ئايۋىننتال بەكارىت بۇ مەبەستى سىرگەرن ئەگەل ئەۋ دەرمان سىرگەرەئەى كە ئە رىگەى ھەناسەۋە ھەئەمىرۇن، ماۋەى دەست كەرن بە نىشەكەى خىرايە، دۋاى بەكارىنئەنى دەرمانەكە نە خۇش ئە ماۋەى 15-30 چىركەدا بىناگا دەبىت.

* نايە كاريگەرى ھەيە ئەسەر دل؟

* نايترۇز ئۇكسايىد ئە چ ھالەتەكدا نايىت بەكارىت؟

* پىنوستە چى بىكەين ئەگەر بەمانەۋىت كاريگەرى ئەم دەرمانە نەھىلن؟

* نايە كاريگەرى زەھرىنى ئەم دەرمانە چىيە؟

ئەۋ سىرگەرەئەى ئە رىگەى خۇنئەھىنەرەۋە بەكارىن

* ئەم گروپە دەرمانە چۇن پۇلىن دەكرىن؟

ئەۋ دەرمانە باربىتورىتەئەنى ماۋەى نىشكەرنىان زۇر كورتە:

ئايۋىننتال

* گىرنگەرن بەكارىنئەنىكانى ئەم دەرمانە چىن؟

- * شىۋازى نىشكردنى نەم دەرمانە چۇنە؟
- شايۇپىنتال بە ۋمرگرى گابا A (gaba A) ۋوە دەلكىت، كە دەبىتە ھۇى درىژبۇونەۋەى ماۋەى كىردنەۋەى كە نالەكانى ئايۇنى كلۇر.
- لە بەرنەۋە پەردەى دەمارە خانەكە دەبىت بە جەمسەردار، كە نەمەش دەبىتە ھۇى كە مېۋونەۋەى تواناى ۋورۇژاندنى دەمارە خانەكان.
- * چ شتىك ۋاى كىردوۋە كە نەم دەرمانە دەست كىردن بە نىشەكەى خىنرا بىست و ماۋەى ئىش كىردنەكەشى كورت بىت؟
- شايۇپىنتال تواناى توانەۋەى لە چەۋرىدا زۇرە، لە بەرنەۋە بە خىراىى خۇننە بەرەستى مىشك دەپرېت و دەچىتە مىشكەۋە، ۋە بە ھەمان شىۋە بە خىراىى مىشك و شانەكانى تر بە جى دەھىلىت و بلاۋ دەبىتەۋە بۇ ناۋ ماسولكە و چەۋرىە شانە و شانەكانى تىرى لەش، كە نەمەش ۋا دەكات ماۋەى نىشكردنى كورت بىت.
- * شايۇپىنتال زىندەچالاكى بەسەردا دىت؟
- بەنى، لە جگەردا بە شىۋەپەكى ھىنۋاش نىكەى 99% ى دەرمانەكە زىندەچالاكى بەسەردا دىت.
- * كارىگەرىيەكانى لەسەر دل چى يە؟
- دەبىتە ھۇى كە مكردەۋەى پەستانى خۇنن و بىرى خۇنىى پاپىۋونراۋ لەلايەن دلەۋە، بەلام كارناكاتە سەربەرگرى چىۋە ئولەكانى خۇنن.
- * باسى كارىگەرىيەكانى بكە لەسەر كۇنەندامى ھەناسە؟
- پايۇپىنتال دەبىتە ھۇى دامركاندەۋەى ناۋەندى رىكخستى ھەناسە لە مىشكدا، ۋە دەبىتە ھۇى لاۋاز كىردنى كاردانەۋەى مىشك بۇ CO2 و كەمى ئۇكسجىن، نەم كارىگەرىيەى شايۇپىنتال لەسەر رۇىشتى خۇنن بۇ مىشك ۋاىكردوۋە كە بىتە دەرمانىكى باش بۇ نەۋ نە خۇشانەى كە توشى ئاۋسانى مىشك بوون.
- * كارىگەرى نەم دەرمانە چى يە لەسەر رۇىشتى خۇنن بۇ مىشك؟
- دەبىتە ھۇى كە مكردەۋەى رۇىشتى خۇنن بۇ مىشك و ھەروەھا كە مكردەۋەى تواناى بەكارھىنانى ئۇكسجىن لەلايەن مىشكەۋە.

* کاریگریه لاومکیه کانی چین؟

- شایوپینتال لهوانه یه بیته هوی کرژ بوونی ماسولکه کانی قورگ و بورییه کانی ههوا، لهوانه یه بیته هوی خراپتربوونی حانه تی (porphyria) ، (که بریتی یه له ناته واویه کی بوماوییی له زینده چالاکای ماددهی پورفیرین (porphyrin) دا).

بینزودایه زیپینه کان

Benzodiazepines

وهك: میدازولام، دایه زیپام،

Midazolam, Diazepam

لورازپام

& Lorazepam

(بوزانیاری زیاتر پروانه بەشی
11)

* باسی به کارهینانه کلینیکی
یه کانی ئەم دەرمانه بکه :

- بینزودایه زیپینه کان به کاردین بو هیورکردنهومی پیش نهشته رگری یان له کاتی نهشته رگه ریدا، ههروههها بۆنهو حانه تانهی که پیوستی به سرکردن نی یه وهك (به کارهینانی ههناو بین بو بینینی کۆلۆن یان له کاتی به کارهینانی کارمبا بۆ گێرانهومی لیدانه کانی دل) ، ههروههها به کاردیت له گه ل دەرمانه سرکه رماکاندا بۆ هاوسهنگ کردنی سرکردنه که.

* شینوازی نیشکردنیان چۆنه؟

- بینزودایه زیپینه کان به وەرگری گابا (GABA) وه دهلکین، له نه نجامدا ده بیته هوی که مکردنهومی ورژاندنی دهماره خانه کان. ئەم دەرمانانه زۆر به هیواشتر دستا ده که ن به نیشکردن وهك له دەرمانه باربیتئورمیته کان (barbiturates).

* بۆچی مییدازولام
(Midazolam) به کاردیت له
پیش سرکردندا؟

- له بهر نهومی ئەم دەرمانه ده بیته هوی له بیرچوونه وه کاتیک به کارده هینریت، بۆیه زیاتر نه خوشه که هینم دهکاته وه.



- مىدازۋلام ئە دەرمانە بىنرۇدایە زىپىنەكانى ترزىاتر ماۋە دەستکردن بە ئىشەكەى خىراترە ۋ ھەرۋەھا بە خىرايش دەكرىتە دەرۋەق ئەش.

- ئەگەر بە تەنبا بەكارىن دەبنە ھۇى سست بوۋنى ھەردوو كۇنەندامى سوران (خوین) ۋ ھەناسە، ئەگەر ئەگەن ئەقوۋنەكاندا بەكارىن دەبنە ھۇى ئە كاركەۋتتى دن ۋ ۋەستانى ھەناسەدان.

- بەكارىن بۇ كۇنترون كىردنى گەشكە، ھەرۋەھا ئەو كەسانەى كە دەبانەۋىت ۋاز ئە ئەلكھول بىنن.

- دەرمانى فلومازىنیل (Flumazenil) دژاىەتى كارىگەرى بىنرۇدایە زىپىنەكان دەكات، ناھىلىت بىننە ھۇى سست بوۋنى ناۋەندە كۇنەندامى دەمار.

opioids

Morphine & Fentanyl

- بەكارىن ۋەك سىرپەرى گىشتى ئەو ئەخۇشانەى كە نەشتەرگەرى دلپان بۇ دەكرىت.

- ئەبەرئەۋى بەھىزترە ۋ كەمتر كاردەكاتە سەر كۇنەندامى ھەناسە ۋەك ئە مۇرفىن.

- ئەگەر ئە خوینەنەرموۋ بەكارىن دەبنە ھۇى پەق بوۋنى دىۋارى سىنگ كە ئەمەش دەبىتە ھۇى نارەھەتى ئە ھەناسەدان.

- ئەۋانەيە بىننە ھۇى سست بوۋنى كۇنەندامى ھەناسە ئە دۋاى نەشتەرگەرى.

* بۇچى مىدازۋلام دەرمانى پەسەند كراۋە كە ئەگەن دەرمانە سىرپەركاندا بەكارىت؟

* كارىگەرى لاۋەكسى بىنرۇدایە زىپىنەكان چى يە؟

* ھىچ بەكارىنەنكى تىران ھەيە؟

* ھىچ دەرمانىك ھەيە دژاىەتى كارىگەرى ھەكانى بىنرۇدایە زىپىنەكان بكات؟

ئەقوۋنەكان

ۋەك: ھىنتانيل، مۇرفىن

* بەكارىنەنە كلىنىكى يەكانى نەم دەرمانانە چىن؟

* بۇچى زىاتر ھىنتانيل بەكارىت ۋەك ئە مۇرفىن؟

* ھىچ كارىگەرى ھەكى لاۋەكى ھەيە؟

- دەرمانى نالوكسون (Naloxone) دەپنە ھۇى نەھىشتى كارىگەرى خراپى نە قىۋنە كان لەسەر كۆنەندامى ھەناسە و ناۋەندە كۆنەندامى دەمار .

* ھىچ دەرمانىك ھەيە رىگىرى بىكات لە كارىگەرى نە قىۋنە كان؟

- برىتى يە لە تىكەنى ھەردوو دەرمانى فىنتانىل و دەرمانى درۇپىرىدولن (droperidol)، كاتىك ئەم دەرمانە بە كاردىت لەگەن ناسايتۇز ئوكسايد (nitrous oxide) دەپنە ھۇى كەمكردنە ھى نازار و لەبىرچۈنە ۋە .

* نايانىنوفار (Innovar) چى يە؟

Other drugs

دەرمانە كانى تر

Propofol

پىرۇپوفۇل

- بە كاردىت ۋەك دەرمانى يارمەتيدەر لە سىر كىردندا .

* باسى بەكار ھىنانە كلىنىكى يە كان ئەم دەرمانە بىكە :

- ئەم دەرمانە زۇر خىرا كارەكەت و فارماكۇدائىمىكى لە شايۇپىنتال دەچىت، لە چەورىدا زۇر دەتۋىتە ۋە، زۇر بە خىرايى دەگۈنۇزىتە ۋە بۇ نە ۋەندامانە كە خۈننىيان زۇر بۇ دەچىت ۋەك مىشك، بە خىرايى دەگەرىتە ۋە بۇ ناو خۈن و پاشان جارىكى تر بلاۋدەپىتە ۋە .

* تايە تەندىيە كانى ئەم دەرمانە چىن؟

- لە خىرايى دەست كىردن بە نىشدا لە شايۇپىنتال دەچىت، نە خۇشەكە بە خىرايى چاك دەپنە ۋە، ۋە نە خۇش كەمتر ھەست بە ھىلنجان دەكەت و كەمتر دەرشىتە ۋە، ھىچ كارىگەرىيەكى زىادەى نى يە .

* بۇچى دەرمانى پىرۇپوفۇل زىاتر پەسەند كراۋە بۇ مە بەستى سىر كىردن ۋەك لە دەرمانى شايۇپىنتال؟

- بە خىرايى لە جگەردا زىندە چالاكى بەسەردا دىت، يان بە ھۇى نە ۋە نەزىمانەى كە لە دەرە ۋەى جگەردان (خىرايى زىندە چالاكى ئەم دەرمانە 10 نە ۋەندەى خىرايى زىندە چالاكى شايۇپىنتال زىاترە) .

* چۇن پىرۇپوفۇل زىندە چالاكى بەسەردا دىت؟

- * کاریگرییە لاوەکییەکانی چین؟
 - نزم بوونەوهی پەستانی خوێن، کەمکردنەوهی توانای کرژبوونی ماسولکەکانی دڵ، نازار لە شوێنی بەکارهێنانی دەرمانەکەدا، کەمبوونەوهی هەناسەدان.
- * ئەم دەرمانە هیچ بەکارهێنانیکی تری هەیە؟
 - ئەم دەرمانە بەکاردیت لە ناوەندی چاودیزی کردندا بۆ مەبەستی هینورکردنەوه.

Ketamine

کیتامین

- * باسی بەکارهێنانە کلینیکی یەکان ئەم دەرمانە بکە:
 - لەبەرئەوهی ئەم دەرمانە کاریگرییەکی ناوازی هەیە لەسەر دڵ، لەو حالەتانهدا بەکاردیت کە چاودیزی کردنی دڵ زۆر پێویستە، هەرۆها بەکاردیت بۆ ئەو مندالانەی کە بەهۆی حالەتیکەوه نازاری زۆریان هەیە (وەک گۆرینی جلۆبەرگی سوتاوی).

- * شیوازی ئیشکردنی ئەم دەرمانە چۆنە؟
 - کیتامین جۆرنیک لەسەرکردن دروست دەکات کە پێی دەوترێت dissociative anesthesia تایبەتە نەندیبەکانی بریتین لە نامۆبوون و بی دەنگی، لەبەرچۆنەوه، نەمانی نازار بەبی ئەوهی نەخۆشکە بیهۆش بێت.

- * کاریگری ئەم دەرمانە چی یە لەسەر دڵ؟
 - کیتامین دەرمانیکی بی ھاوتایە ئەویدا کە هانی دڵ دەدات و دەبیته هۆی زیادکردنی هەریەکە لە لیدانی دڵ و پەستانی خوێن و بری خوێنی پائێنۆنراو لەلایەن دڵەوه، ئەم دەرمانە هانی کۆنەندامی دەماری سمبٹاوی دەدات.

- * نایا کیتامین بەکاردیت لەو حالەتانهی کە زەبر بەر سەری نەخۆش دەکەوێت؟
 - نەخێر. چونکە دەبیته هۆی زیادکردنی رۆشتتی خوێن بۆ میشک و زیادکردنی پەستان و بری بەکارهێنانی ئۆکسجین لەلایەن میشکەوه.

- * کاریگرییە لاوەکییەکانی ئەم دەرمانە چین؟
 - ئەم دەرمانە حالەتیک دروست دەکات کە پێی دەئین emergence phenomenon کە تایبەتە نەندیبەکانی بریتین لە سەرلی تیکچوون، دەرک

نەکردن و ھەنە تىنگەيشتن، بىرکردنەھوى قوول و خەوى ناخوش بىنين.

- بەکارھىنانى داھەزىيام (10-5) خولەك پىنش نەھوى كىتامىن بەكاربەينىت.

- بەئى، بە رىگەى ماسونكە و خونھينەر بەكارديت.

* دەتوانىن چى بکەين بو کەمکردنەھوى نەم کارىگەريانە؟

* نايىا كىتامىن رىگەى بەكارھىنانى تری ھەيە؟

Local anesthetics

سرکەرە جىگەيىەکان

1- سرکەرە نەستەرەکان.

* ناوى دوو جۆرەكەى سرکەرە

2) سرکەرە نەمايدەکان.

جىگەيەکان بنووسە :

- كوكاين (cocaine)، بينزوكاين (benzocaine)،

* ناوى سرکەرە نەستەرەکان

پروكاين (procaine)، تيتراكاين (tetracaine).

بنووسە :

- ليدوكاين (Lidocaine)، مپىسى فاكاين

* ناوى سرکەرە نەمايدەکان

(Mepivacaine)، بيوپى فاكاين (bupivacaine)،

بنووسە :

پريلوكاين (prilocaine).

- سرکەرە نەستەرەکان بە خىرايى زىندەچالاكيان بەسەردا

* نە چيدا زىندەچالاكى سرکەرە

ديت بە ھوى نەنزىمى نەستەرەيزووہ (esterase) نە ناو

نەستەرەکان لە ھى سرکەرە

خوين و شانەکانى لە لەشدا، نەمەش وا دەكات

نەمايدەکان جياوازە؟

نيوتەمەنيان كورت بيت لە لەشدا.

بەلام سرکەرە نەمايدەکان بە ھوى نەنزىمەکانى جگەرەوہ

زىندەچالاكيان بەسەردا ديت بۇيە نيوتەمەنيان درىزە لە

لەشدا.

- ھەلدەستيت بە بلوك کردنى دەمارە راگەياندن لە شوينى

* شىوازي ئيشکردنى سرکەرە

بەکارھىنانياندا، نەمەش بە بلوك کردنى کەنالى سۇديومي

جىگەيەکان چۆنە بە گشتى؟

کارەبايى لەسەر پەردەى دەمارە خانەکان دەبيت.

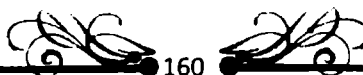

- * چ دەمارە رېشائىك زىاتر
 ھەستىيارە بە دەرمانە سېكەرە
 جىگەببەكان؟
- ئەسەرەتادا ئەو دەمارە رېشائە بېچوكانەى كە كىفى
 مۇخىيان نىيە ۋە ھەندەستەن بە گواستەنەۋى نازار ۋ پلەى گەرمى
 ۋ چالاكى يە سەربەخۇكان كارىيان دەكرىتە سەر، ئەگەر
 پەبىتى ئەم دەرمانە سېكەرەنە زىاد بگەين ئەو دەمارە
 رېشالانەى كە نازار دەگوازنەۋە ۋ ناسراون بە دەمارە رېشائى
 (C,A) كارىياندەكرىتە سەر، پاشان ھەستە دەمارەكان ۋ
 ئە كۇتائىشدا دەمارە نىرەمرەكان كارىيان دەكرىتە سەر.
- * ئەم دەرمانانە بۇچى بە كاردىن؟
- بە كاردىن بۇ سېكردنى بوكارى سەرەۋى لەش، بىلوك
 كردنى دەمار، ۋە بۇ سېكردن ئە رىگەى دېكە پەتكەۋە.
- لېدوكاين (Lidocaine) ئە ھەمان كاتدا دەرمانە بۇ
 چارەسەر كردنى تىكچوۋنى لىدانى دل.
- * چۇن دەتوانىن ماۋەى نىشكردنى
 ئەم دەرمانانە زىاد بگەين؟
- بە زىاد كردنى ھۇرمۇنى نىپى نفرىن (epinephrine)
 بۇ سېكەرە جىگەببەكان، كە ئەم ھۇرمۇنە دەبىتە ھۇى
 تەسك كردنەۋى مولولە خوينەكان ۋ ناھىلىت دەرمانەكە
 زىاتر بە لەشدا بلاۋىتتەۋە.
- * ھىچ كارىگەرىيەكى لاۋەكىيان
 ھەبە؟
- بەئى، ئەگەر بە ژەمى زۇر بەكاربەئىنرىت ئەم كارىگەرىيانە
 دروست دەكەن چۇنكە دەچنە سوپى گشتى خوينەۋە:
- تىكدانى ناۋەندە كۇنەندامى دەمار: ئەخۇشەكە سەرى سووك
 دەبىت، تىكچوۋنى ھەستە دەمارەكان، گەشكە، بى ھۇشى،
 ۋە تەننەت مردن ئە ژەمى زۇردا.
- كارىگەرىيەكانى ئەسەر دل: سست بوۋنى ماسولكەكانى دل،
 دابەزىنى پەستانى خوين جگە ئە كۇكاين كە دەبىتە ھۇى
 بەرزبوۋنى پەستانى خوين.

بەشىۋەسى 17

CNS stimulants

نەو دەرمانلارنى ھانى ناۋەندە

كۈنەندامى دەمار دەدەن

- نەو دەرمانلارنى كە دەپنە ھۇى زىادكردنى گواستەنەۋەسى دەمارە راگەياندىن نە مېشكەۋە بۇ بەشەكانى تىرى لەش و دەپنە ھۇى وروژاندىن و كەمكردنەۋەسى ھەست كىردن بە شەكەتى.

* پېنئاسەى دەرمانە ھاندەرەكانى ناۋەندە كۈنەندامى دەمار بگە :

نەم دەرمانلارنى برىتېن نە مېشايىل زانئېنەكان (Methyl xanthines)، نېكۆتېن (Nicotine) و نەمفېتامېنەكان (Amphetamines).

Methyl xanthines

مېشايىل زانئېنەكان

- برىتېن نە كۆمە ئېك دەرمانى ھاندەرى ھەستە دەمارە گونۇزمەۋەكان نە مېشكدا، كە نەمانە دەگىرتەۋە؛ كافېن (caffeine)، ئېۋفېلېن (theophylline) و ئېۋېرۇمېن (Theobromine).

* نەم دەرمانلارنى چىن؟

- تونۇزمەۋەكان دەريان خستەۋە كە مېشايىل زانئېنە كان دەپنە ھۇى زىادكردنى گوانۇسىنى تاك فۇسفاتى نە ئقەىى (cGMP) و نە دېنۇسىنى تاك فۇسفاتى نە ئقەىى (cAMP)، نەمېش بەرېگرتن نە نەنزىمى فۇسفو داى نەستەرەىز (phosphodiesterase) و بىلۇك كىردنى ۋەرگىرى نە دېنۇسىن دەپىتە.

* نەم دەرمانلارنى چۇن نېش دەكەن؟

Caffeine

كافېن

- كافېن كاردەمكاتە سەر زۇرېەى كۈنەندامى لەش ۋەك ناۋەندە كۈنەندامى دەمار: كە دەپىتە ھۇى زىادكردنى

* كارىگەرىيە ھسىۋولۇجىيەكانى كافېن چىە نەسەر لەش؟

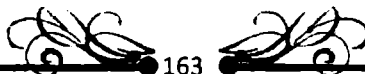

چالاکى دەرمارە گۆيزەرەمەکان لە مېشکدا و بە ناگا بوون.

کارىگەرى لەسەر دڵ: دەبېتە ەوى زىادکردنى لىدانەکانى دڵ و تواناى کرژبوونى ماسولکەکانى دڵ.

کارىگەرى لەسەر ماسولکەکان: کافاين و دارشەکانى دەبنە ەوى خاوەکردنەوى نوسە ماسولکەکانى بۆرىيەکانى ەوا.

کارىگەرى لەسەر کۆنەندامى مېز: کافاين وەک مېز پىکەرىكى لاواز کاردەکات و دەبېتە ەوى زىادکردنى پەيتى نايونى سۇديۆم، کلۆر و پۇتاسيۆم لە مېزدا.

کارىگەرى لەسەر کۆنەندامى ەرس: کافاين ەانى زىادبوونى دەر دراوەکانى گەدە دەدات لەبەرئەو ئەو نە خوشانەى کە برىنى گەدەيان ەدە نايىت کافاين بەکاربھينن.

- لە ژەمى کەمدا دەبېتە ەوى خەوزپان و لە ژەمى زۇردا (8-10مگم) پشانەو، گەشکە و تانانەت ئەوانەى تىکچونى لىدانى دڵ دروست بېت.

- بەلى، ەروەها لە شىرى داىکدا دەرەدرىت، لەبەرئەو نايىت لە ەالتى سىپرى و شىرداندا کافاين بەکاربېت.

* ئەو کارىگەرىيە لاوەکيانە چىن کە لە نە نەجامى بەکارهينانى کافاين بۇ ماوەىەكى زۆر بوودەدەن؟

* نايامى مېشايىل زانئىنە کان دەتوانن بە وىلاشدا تىپەر بېن؟

Theophylline

ثيوفيلين

بۇ زانيارى زياتر بىروانە بەشى 28

- ثيوفيلين دەتوانرىت بەکاربېت بۇ چارەسەرکردنى رەبۇ، بەلام نىستا بەکار نايەت چونکە ثيوفيلين دەرمانىكى بەهيزە و لە ژەمىكى کەمدا دەبېتە ەوى ژەراوى بوون، ەروەها هيندەى دەرمانە ەاندەرەکانى

* بۇلى ثيوفيلين چى يە و بۇچى بەکارديت؟

ۋەزگىرى بېتتا كارىگەرى نى يە ئە چارەسەركردنى رەبۇدا.

Nicotine

نىكۆتىن

- ئە ژەمى كەمدا نىكۆتىن دەبىتتە ھۇى ھاندانى گىرى دەمارىيەكان، ئە ژەمى زۇردا دەبىتتە ھۇى بىلۈك كىردنى گىرى دەمارىيەكان.

* كارىگەرى فسىيۇلۇجى نىكۆتىن چى يە ئەسەر ئەش؟

- ئە ژەمى كەمدا دەبىتتە ھۇى ھەستىكرىن بە چالاكى، بەئىگىيى، ۋ ھەۋانەۋە.

* كارىگەرى فسىيۇلۇجى نىكۆتىن چى يە ئەسەر ئاۋەندە كۇنەندامى دەمار؟

ئە ژەمى زۇردا دەبىتتە ھۇى ئىقلىجى ئاۋەندى ھەناسەدان ئە مىشكدا.

* كارىگەرى فسىيۇلۇجى نىكۆتىن چى يە ئەسەر چىۋە كۇنەندامى دەمار؟

- ئە ژەمى كەمدا، دەبىتتە ھۇى زىادىكرىن پەستانى خوينى ۋ لىندانى دل، ئەمىش بەھۇى تەسك بوۋنەۋەى بۇرىيەكانى خوينەۋە رۇدەدات.

ئە ژەمى زۇردا پەستانى خوينى كەم دەكاتەۋە، ھەروەھا دەبىتتە ھۇى كەمكىردنەۋەى چالاكى كۇنەندامى ھەرس ۋ كۇنەندامى مىز ۋ زاۋوزى ئەمىش بەھۇى بىلۈك كىردنى گىرى دەمارىيەكانەۋە.

* سۇدەكانى نىكۆتىن چىن؟

- نىكۆتىن ھىچ سۇدىكى نىيە.

* رىگەى بەكارھىنانى نىكۆتىن چۇنە؟

- نىكۆتىن بەباشى دەمىزىت ئە پىستى ئاۋدەم ۋ بە رىگەى ھەناسە يان زۇر پىستەۋە.

* كارىگەرىيە لاۋەكىيەكانى نىكۆتىن چىن؟

- كارىگەرى ئەسەر ئاۋەندە كۇنەندامى دەمار بىرىتى يە ئە بىزارى ۋ لەرزىن، ۋە كارىگەرى ئەسەر چىۋە كۇنەندامى دەمار بىرىتىيە ئە ئىزارى ئاۋسك، سىكچوون، زىادبوونى پەستانى خوينى.



- لە كاتى وازەينان لە نىكۆتېن ئەو كەسانە زۆر شەيداي نىكۆتېن دەبن و توشى بىزاري و بى پشووېى و نىگەرانى و نازارى جۆگەى هەرس دەبن.

* ئەو كەسانەى كە توشى خوو پىنوە گرتن بوون بە نىكۆتېن، لە كاتى وازەينانيان لە نىكۆتېن توشى چى دەبن؟

Amphetamine

ئەمفیتامین

Methyl phenidate - مېتایل فېنیدەيت

* ناوى سى دەرمانى سەر بەم گروپە بنووسە :

Methamphetamine مېتامفیتامین

Dextro amphetamine دىكسترو ئەمفیتامین

- ئەمفیتامینەكان دەبنە هۆى دەرمانى نۆرئېپى نەفرین و دۆپامین كە لە كۆتایى دەمارەخانەكاندا هەلگىراون.

* ئەم دەرمانانە چۆن ئىش دەكەن؟

- هەست كردن بە دلخۆشى و لەش سوكى، كەمبوونەهوى شەكەتى، زیادبوونى پەستانى خوین، زیادبوونى هەناسەدان، كەمبوونەهوى ئارەزووى خواردن.

* كارىگەرییە فسیۆلۆجییەكانى ئەم دەرمانانە چىن؟

- مېتایل فېنیدەيت بە كاردىت بۆ چارەسەر كردنى ئەخۆشى (ADHD) (Attention deficit hyper activity disorder).

* ئەم دەرمانانە بۆچى بە كاردىن؟

هەر وەها بە كاردىت بۆ كۆنترۆل كردنى ئارەزووى خواردن بەتایبەت ئەمفیتامین، ئەمیش بە بلۆك كردنى ئەو وەمگراڤە دەبىت كە لە بەشى تەنیشتە ھایپۆتەلامەسدان.

- لە رىگەى دەمەوە بە كاردىن.

* رىگەى بەكارهینانى ئەم دەرمانانە چۆنە؟

- لە جگەردا.

* لە كوێدا زیندە چالاكیان بەسەردا دىت؟

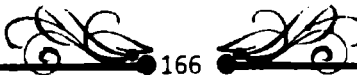

* نايانەم دەرمانانە مەۋقۇت توشى - بەئى.
ئالودەيۋون دەكەن؟

* كاريگەرىيە لاۋمكىيەكانى چىن؟ - ئەمفیتامىنەكان ۋە كافايىن ۋە نيكۆتىن كاردەكەنە سەر زۆرىيە

ئەندامەكانى لەش ۋەك:

ئاۋەندە كۆنەندامى دەمار: خەۋوزبان، بىزىزى، گەشكە، ئەگەر زۆر بەكاربىت دەبىتە ھۆى توشبۋون بە جۇرىك لە تىكچۋونى دەروونى كە لە نە خۇشى شكىستە خۇبى (schizophrenia) دەچىت.

كۆنەندامى ھەرس: ئەمانى ئارەزۋى خواردن، ھىلنجان، ۋشك بوونى ناۋ دەم.

كاريگەرى لەسەر دىن: دىنە كوتى. سىنگە كوزى. تىكچۋونى ئىدانەكانى دىن ۋ بەرزىۋونەۋەى پەستانى خوين.

- ئەگەل دەرمانە رىگرمەكانى ئەنزىمى دا (MAO) ئابىت بەكاربىن

* ئەمفیتامىنەكان لەگەل كام گروپە دەرماندا ئابىت بەكاربىت؟

- دەرمانى كلوز پىرومازىن (Chlorpromazine) بەكاربىت لە كاتى ژەھراۋى بوون بە ئەمفیتامىنەكان. لەبەرئەۋەى ئەم دەرمانە ھەلدەستىت بە بىۋك كىردى ۋەرگى ئەلغا لە مىشكدا، كە ئەم ۋەرگە بەرپىرسىيارە لە دوست بوونى ئارەھەتى مىشك ۋ بەرزىۋونەۋەى پەستانى خوين.

* چۈن چارەسەرى ژەھراۋى بوون بە ئەمفیتامىنەكان دەكرىت؟

بەشى 18

Alcohol & other drugs of abuse

نە لکھول و نە و دەرمانانەى تر

کە خراب بەکار دەھینرین

Alcohol

نە لکھول

1- نیشانۆن Ethanol

* ناوی ەرسى جۆرەكەى نە لکھول بنوسە :

2 (ميثانۆن Methanol

3) نە ئیلین گلايکۆن Ethylene glycol

* شینوازی کارکردنى نیشانۆن چۆنە؟

- نیشانۆن بریتی یە نە کپکەرى ناوەندە کۆنەندامى دەکار، کە نیش دەکات نە رینگەى وەرگى گابا (GABA) بوە .
- دەگۆریت بۆ نەست نە ئدیھاید (acetaldehyde).

* کاتیک نیشانۆن زیندە چالاکى بەسەردا دیت دەگۆریت بۆچی؟

1- نەنزیمى نە لکھول دیھایدرو جینەیز alcohol dehydrogenase ەلەسیت بە تیکشاندى نە لکھول بە خیراییەکی جیگیر کە بریتی یە نە (7-10 گم/ساعات)، وە خیرایی کارلینکی نەم نەنزیمە پلە سفرە، نە بەرئەوی نەم نەنزیمە پنیوستى بە کۆفاکتەرى (NAD) ەدیە بۆنەوی نیش بکات وە برى نەم کۆفاکتەرە نە ئەشدا دیارى کراوہ.

* کام نەنەزیمانە بەرپرسیارن نە ەنگاوی یەکەمى زیندە چالاکى نیشانۆن؟

2- ەروەھا نەنزیمى (Microsomal ethanol oxidizing system (MEOS) کە بە زۆرى نە جگەردا ەدیە، توانای نەم نەنزیمە زیاد دەکات نە و کەسانەى کە بە بەردەوامى نیشانۆن

* ئەسەيد ئەلدىھەيد ئە لە شدا
دەگۈرەيت بۇچى؟

- دەگۈرەيت بۇ ترشى سرىك بەھۇى ئەنزىمى ئەلدىھەيد
دەھەيدرو جىنەيزمە (aldehyd drogenase).

* ئە روى كلينىكى يەوۋە ئىپانۇل
بۇچى بەكار دىت؟

1- (ژەھراوى بوون بە مېپانۇل.
2) ژەھراوى بوون بە ئە پىلن گلايگۇن: ئىپانۇل ئە بارمدا
بەكار دىت ئە بەرنەھەى بە ئەنزىمى ئە لىكھول
دەھەيدرو جىنەيزمە (alcohol dehy drogenase)
مۈ دەلىكىت، ئە بەرنەھە رىگر دەبىت ئە دروست بوونى ئە
ماددە ژەھرىنەھەى كە ئە ھەرىكە ئە مېپانۇل ۋ ئە پىلن
گلايگۇلەۋە دروست دەبن.

بىروانە وىنەى (1-18)

3) ھەندىك تۈزىنەۋە ئەۋە بوون دەكەنەۋە كە
بەكارھىنەنى ئىپانۇل دەبىتە ھۇى كە مكر دنەھەى ئە خۇشى
يەكانى بۇرىيە خۈىنبە رەكانى دل.

* كارىگەرىيە كتۈپ رەكانى
ژەھراوى بوون بە ئىپانۇل چىن؟

- ھەست كىردن بە ئە خۇشى دل ۋ ئەش سوكى، قسە
ھە لىزىرگان، كە مېوونەھەى ھەستىيارى چاۋ، رۇشىتنى نارىك
ۋ خاۋبوونەھەى ماسولكەكانى ملولەكانى خۈىن ۋ لوسە
ماسولكەكانى مندا لدان.

ئەگەر پەيتى يەكەى ئە خۈىندا زىاتر بىت ئە 300
مگم/دسى نتر ئە وانەيە بىيتە ھۇى ئە ھۇش خۇ چوون ۋ
كە مېوونەھەى چالاكى دلە ماسولكە.

بەرزبوونەھەى پەيتى يەكەى بۇ زىاتر ئە 400 مگم/دسە
نتر ئە خۈىندا كوشندەيە.

* كارىگەرى درىژخايەنى ئە لىكھول
چى يە لە سەر ناۋەندە كۈنە ندەمى
دەمار؟

- كە مېوونى قىتامىن B1 كە پەيوەندى ھەيە بە زۇر
بەكارھىنەنى ئە لىكھولەۋە، ئە وانەيە بىيتە ھۇى توشبوون بە
كۇ نىشانەى (wernicke Korsakoff) كە بەم نىشانانە

جیاده کریته وه (نیفلیجی ماسولکه کانی چاو، رۆیشتنی نارینک و سه رلی تیکچوون).

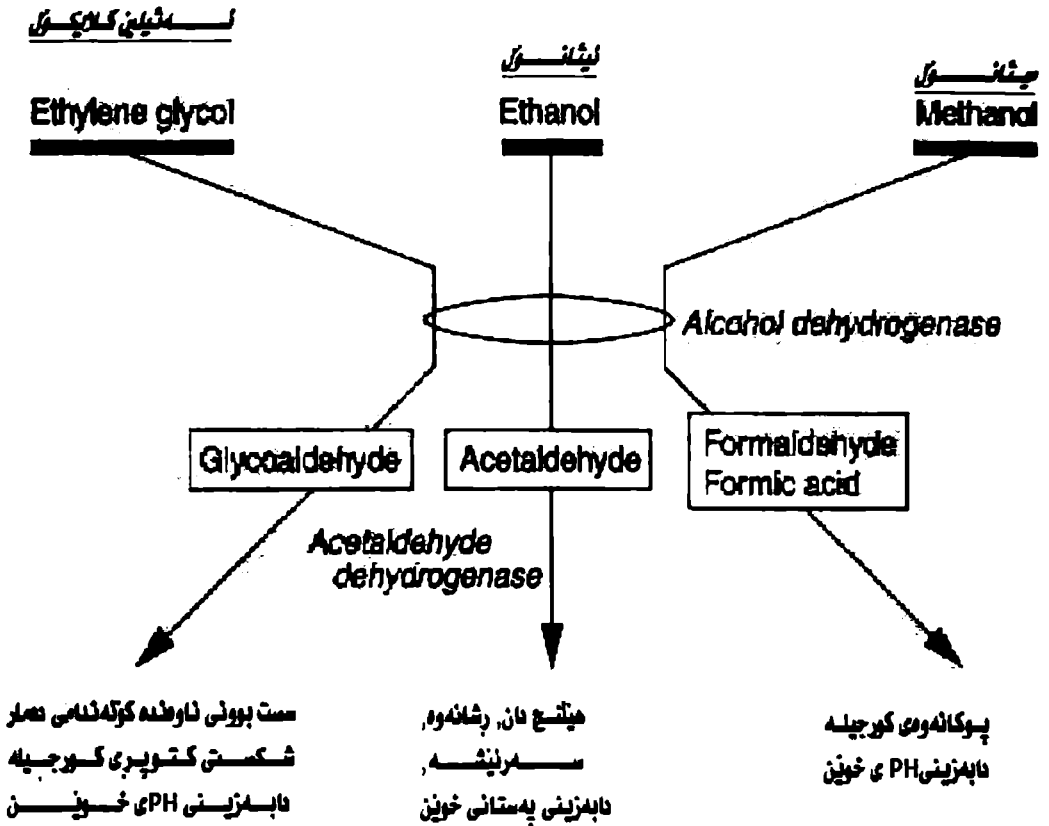

وتیهی 1-18

- * كاريگەرى دىزىڭخايەنى نەلكھول چى يە ئەسەر چىۋە كۈنەندامى دەمار؟
- كەمبۈنەۋەي نىشى جگەر: (ھەۋكردنى جگەر و مردنى خانەكانى جگەر ئەۋانەيە روو بدات).
سوتانەۋەي جۈگەي ھەرس، ھەۋكردن و خوئىن بەرىۋون.
گەۋرەبۈۋى مەمك ئە پىاۋدا، پوكانەۋەي گون بە ھۈي جگەرۋە كە ناتوانىت ئىستروچىن تىبشكىنىت.
بەرزبۈۋنەۋەي پەستانى خوئىن، نەخۇشى ماسولكەكانى دىل، ھەرچەندە نەلكھول بە ماددەي دروستكەرى شىرپە نچە دانانرىت، بەلام بەكارھىنەنى ئەۋانەيە بىيىتە ھۈي شىرپە نچەي جۈگەي ھەرس.
- * زىيانى نەلكھول چى يە ئە ئافرەتى سىكپىدا؟
- بەكارھىنەنى ئىپانۇل ئە كاتى سىكپىدا ئەۋانەيە بىيىتە ھۈي كۈنىشەنى (fetal alcohol syndrome) ئە كۈرپە ئەدا، كە نىشانەكانى برىتىن ئە (دواكەۋتى گەشەي ھۈش، گەشەنەكردنى ئەشى كۈرپە ئە، تىكچۈۋى شىۋەي سەر و دەموچاۋى كۈرپە ئە).
- * نايىا TDs چىيە؟
- كورترراۋەي (Delirium tremens)، كە برىتى يە ئە تىكچۈۋى توندى ھۈش و ئەرزىن، نىگەرانى، زىادبۈۋى ئىدانەكانى دىل، باۋەرى ھە ئە (دردۇنگ)، ئەم نىشانانە ئەۋ كەسانەدا روودمدات بۇ ماۋەيەكى دورودرىزۇ ئەلكھول بەكاردىنن و بەلام ئە پىرۋازى ئى دىنن.
- * داي سەلفىرام (Disulfiram) بۇچى بەكاردىت؟
- ئەم دەرمانە برىتى يە ئە رىگى ئەنزىمى ئەللىھىد دىھىدروچىنەيز (aldehyd dehydrogenase) بەكاردىت بۇ چارەسەركردنى ئەۋ نەخۇشانەي كە دەيانەۋىت ۋاز ئە بەكارھىنەنى نەلكھول بەيىنن.
ئەۋ نەخۇشانەي كە ئەگەل بەكارھىنەنى داي سەلفىرامدا ئەلكھولئىش بەكاردىنن توشى ئەم نىشانانە دەبن (ھىلنجدان، دابەزىنى پەستانى خوئىن، رشانەۋە)، ئەبەرنەۋە ئەم نەخۇشانە نايىت ئەلكھول بەكاربەيىنن.

* نەو دەرمانانەى تر كامانەن كە

- دەرمانى مېترۆنىدازۆل

نەگەر نەگەن نە نكھولدا

(metronidazole)، سىفالىۋسپۆرىنەكان

بەكاربەپىنرېن نەو نىشانانەى

(cephalosporin)، پىروكاربازىن (procarbazine).

سەرۋە دروست دەكەن؟

ھىن ساىكلېدىن

Phencyclidine

* نەم دەرمانە چى يە؟

- نەم دەرمانە پىنى دەوترىت دەرمانى سىرگەرى لىككە لومشاۋ

كە دەبىتە ھۇى نەمانى ھەستىردن بە نازار و نە دەستدانى

جولە و ھەست كردن، بەبى نەۋەى نە خوشەكە توشى بى

ھۇشى بېنىت، نەمىش بە بلۆك كردنى ۋەرگىرى گىلوتامەيت،

ھەرۋەھا نەم دەرمانە بىرىتى يە نە ھاۋشىۋەى دەرمانى

كىتامىن (ketamine).

* شىۋازى نىشكردنى نەم دەرمانە

- ناھىلىت سىرۆتۆنېن (Serotonin) نە كەلېنە

دەمارىيەكانەۋە بگەرىتەۋە بۇ كۆتايى دەمارە خانەكان.

چۇنە؟

* كارىگەرىيە ھىيۆلۇجىيەكانى نەم

- دەبىتە ھۇى جۇرىك نە تىكچونى دەرۋونى ۋەك نە خوشى

شكستە خۇبى وايە كە نە خوشەكە كات و شونىن نازانىت و

كەسە نىزىكەكانى نانسىت، ۋە ژەمى زۇردەبىتە ھۇى

گەشكە ۋ بى ھۇشى.

دەرمانە نە ناۋەندە كۇنەندامى

دەماردا چىيە؟

* كارىگەرىيە ھىيۆلۇجىيەكانى نەم

- زىادەۋونى پەستانى خونىن و لىدانى دل، سىرۋونى

پەلەكان ۋ بى جولەيى، زىادەۋونى لىك و جولەى

خۇنەۋىستى چاۋ بەملاۋادا.

دەرمانە لەسەر چىۋە كۇنەندامى

دەمار چى يە؟



دەرمانى ئىل ئىس دى

LSD

* ئەم دەرمانە چى يە؟

- برىتى يە ئە كورتکراوى (Lysergic acid diethylamine).

* ئەم دەرمانە چۈن ئىش دەكات؟

- ئە مىشدا ئەگەل و مرگى سىرۈتۈنىندا كارلىك دەكات.

* كارىگەرىيە فسىئولوگىيەكانى ئەم دەرمانە چىيە ئەسەر ناوئەندە كۈنەندامى دەمار؟

- بىنىنى ەندى شت بە چا و كە ئە راستىدا بوونى نى يە، وروژاندن، تىكچوونى تواناي دەرک کردن، تىكچوونى ەو ەس (بىتاقەتى)، ترسىكى زۇر.

* كارىگەرىيە فسىئولوگىيەكانى ئەم دەرمانە ئەسەر چىئە كۈنەندامى دەمار چى يە؟

- گەورەبوونى بىلبىەى چا، زيادبوونى لىدانەكانى دل، نارەكردنەو ە و سوربوونەو ە، زۇربوونى فرمىسك و لىك و ە زيادبوونى پەستانى خوین.

* چ دەرمانىك دەتوانىت ئەو

- دەرمانى ەلۈپىرىدول (Haloperidol).

كارىگەرىيەى دەرمانى LSD

نەھىلىت كە نە خوشەكە شتى سەير دىتە پىش چاوى؟

مارىجوانا

Marijuana

* ئەم دەرمانە چى يە؟

- ئەم دەرمانە گروپىكى چالاکى ەدە پىنى دەوترىت (Tetra hydro cannabinol) كە ئە روومىكى گوندار و مرگىراو ە پىنى دەئىن (Cannabis Sativa).

* كارىگەرى ئەم دەرمانە چى يە ئەسەر ناوئەندە كۈنەندامى دەمار؟

- ەنوربوونەو ە، ەست کردن بە دلخوشى و لەش سوکى، كەمبوونەو ەى چالاکى دەمارە گونزەرمو ەكانى مىشك، تىكچوونى ناوئەندى برىاردان و يادەمورى و كات ئە مىشكد.

* كارىگەرى ئەم دەرمانە چىيە ئەسەر چىئە كۈنەندامى دەمار؟

- زيادبوونى لىدانى دل و پەستانى خوین، سوربوونەو ەى چا، وشك بوونەو ەى ناو دەم، فراوان بوونى بۇرىيەكانى ەوا و زيادبوونى نارەزووى خواردن.

- بەلى، دەرمانى درۇنابىنول (Dronabinol)،
 نامادەكرائىكە كە ھەمان ئەو گروپە چالاكەتى تىيائە كە ئە
 ماريچوانادا ھەيە (كە برىتى يە ئە tetra hydro
 cannabinol)) بەكاردىت بۇ چارەسەر كىردى ئەو
 ئە خۇشائەتى كە ئارزۇۋى خواردىئان نىيە، ھەرۋەھا ۋەك
 دەرمانى دژە پشانەۋە بەكاردىت ئەو كەسانەتى كە چارەسەرى
 كىمىيائان بۇ دەكرىت.

* ئەم دەرمانە ھىچ بەكارھىنئانىكى
 ھەيە؟

Cocaine

كۆكايىن

- كۆكايىن رىگە دەكرىت ئە گىرئانەۋەسى ئۆرپىسى نۇزىن،
 سىرۇتۇنن و دۇپامىن ئە پىكىبەندە دەمارىيەكانەۋە بۇ ناو
 دەمارە خانەكان، كە ئەمەش دەبىتتە زىادبۇونى كواستتەۋەسى
 دەمارە راگەياندن.

* شىۋازى ئىشكردىنى كۆكايىن چۇنە؟

- گەۋرەبۇونى بىلىيەلى چاۋ، زىادبۇونى ئىدائى دىل،
 بەناگابۇون، ھەست كىردن بە خۇشى و ئەش سوكى.

* ئەو كارىگەرىيە فسىۋولۇجىيائە
 چىن كە بەھۇى كۆكايىنەۋە دروست
 دەبن؟

- وروژاندن، تىكچۇونى بارى دەروونى، گەشكە، سست بۇونى
 كۇنەندامى ھەناسە، تىكچۇونى ئىدائەكانى دىل بەھۇى رەق
 بۇونى خوينبەرەكانى دىۋارى دىلەۋە، بىن ھۇشى.

* نىشانەكانى بەكارھىنئانى رۇمى
 زۇر ئە كۆكايىن چىن؟

- بەلى، ۋەك سىركەرى جىگەيى بەكاردىت، ھەرۋەھا ۋەك
 دەرمانى تەسكەرەمەسى ملولەكانى خۇنن بەكاردىت ئە كاتى
 نەشتەرگەرى قورگا، لوت و گوى دا.

* كۆكايىن ھىچ بەكارھىنئانىكى
 ھەيە؟

Other drugs of abuse

ئەو دەرمانانەتى تر كە خراپ

بەكاردەھىنئىنرئىن

- بەلى ۋەك كافاين، ئەمفىتامىن، نىكۇتىن،
 بىنرۇدائەزىبىيەكان و نەھىۋنەكان، دەرمانە

* ھىچ دەرمانىكى تر ھەيە كە
 خراپ بەكاربەھىنئىت؟

خه وئىخه رهكان، دهرمانه هئوركه ره موكان ههروهه ئازار
شكينه نه فيونه كان و رينگره كانيان.

به شیئی 19

نه فیونه نازار شکینه کان و

رینگره کانیان

* نه فیونه کان چین؟

Opioid Analgesics & Antagonists

- دهسته واژمی نه فیون بۆ هه موو نه و دهرمانه هاندرو و رینگرانه دهگه ریته وه که هه مان کاریگری مۆرفینیان هه یه، هه روهها هه موو نه فیونه سروشتی و دهستکرده کانیش دهگرتیه وه.

1- (Enkephalins) ئینکیفالینه کان

2) ئیندورفینه کان (Endorphins).

3) داینورفینه کان (Dynorphins).

- له ناوهنده کۆنه ندای دهماردا به تاییه تی له سه رسی و مرگری نه فیونه کان که نه مانه ن:

1) و مرگری میو (Mu) که هینماکه ی (μ) یه.

2) و مرگری کاپا (Kappa) که هینماکه ی (K) یه.

3) و مرگری دهلتا (Delta) که هینماکه ی (δ) یه.

نهم و مرگرانه به ناوهنه کۆنه ندای دهماردا بلاوده بنه وه، به تاییه ت له تونکی میشک، پهلاموس، هه دی میشک و دپکه په تک.

- و مرگری میو (Mu): بهر پرسپاره له دروست کردنی نازار شکینی دپکه په لکی و سه رو دپکه په لکی، هه ست کردن به خوژی و لهش سوکی، سه ست بوونی کۆنه ندای هه ناسه، بهچووک بوونه وهی بیلبیلهی چاو و هه بزی.

و مرگری کاپا (Kappa): بهر پرسپاره له دروست کردنی

نازار شکینی

* ناوی سی نمونه ی نه فیونی

سروشتی بنووسه که له له شدا هه ن:

* نه فیونه کان له کوندا کار دهکن؟

* باسی کاریگری هه ریه که له

و مرگرانه بکه:

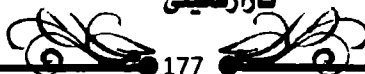

دېگە پەتكى، ھىۋىر بونىۋە، ھەستىكىرەن بە دىن تەتكى و
بېۋىك بونىۋە ھىۋى بېلىبىلەي چاۋ.

ۋەرگىرى دەلتا (Delta)؛ بەرپىرسىيارە ئە دروست كىردى
نازارشكىنى دېگە پەتكى و سەرۋ دېگە پەتكى.

- مۇرفىن (Morphine)، مېپىرىدىن (Meperidine)،
مېپادون (Methadone)، فېنتانىل (Fentanyl)،
ھىروىن (Heroin) و ھايدىرۇمۇرفون (Hydro
morphone).

* كام دەرمانانە دادەنرىن بە
دەرمانى ھاندەرى تەۋاۋەتە بۇ ئەم
ۋەرگىرانە؟

- كۇداين (Codeine)، پىرۇپۇكىسى فېن
(Propoxyphene)، نۇكىسى كۇدون (Oxycodone)،
ھايدىرۇكۇدون (Hydro codone)، بېۋىپرىنۇرفىن
(Buprenorphine).

* كام دەرمانانە بە دەرمانى نېمچە
ھاندەم دادەنرىن بۇ ئەم ۋەرگىرانە؟

بەگىشتى ئەم دەرمانانە كارىگەر بېبەكانىيان كەمترە ،
ھەرچەندە بە ھەمۇ ۋەرگىرەكانىشەۋە دەلكىن.

- پىنتا زۇسىن (Pentazocine)، نالبىۋىفېن
(Nalbuphine)، بېۋىتۇرفانۇل (Butorphanol)
ئەم دەرمانانە ئەسەر ھەندى ۋەرگىر ھاندەم، ۋە ئەسەر
ھەندىكى تر بىگىرن.

* كام دەرمانانە دادەنرىن بە
ھاندەم ۋىگىر ئە ھەمان كاتدا؟

- نالۇكىسۇن (Naloxone)، نالترىكزۇن
(Naltrexone).

* كام دەرمانانە بە دەرمانى بىگىرى
ئەفېۋنەكان دادەنرىن؟

- ئە خىشتەي (1-19) دا رۇۋن كراۋەتەۋە.

* جىۋاۋزى ئەم دەرمانانە چى يە
ئەگەن مۇرفىندا ئە رۇۋى بەھىزى و
ماۋى نىشكردىيانەۋە؟

Full agonists

ھاندەرە تەواۋەتپپەكان

Morphine

مۇرفىن

- دەرمانىكە لە پوۋەكى خەشخاشەۋە (papaver somniferum) ۋە مرگىراۋە، كە زۇرىدەى دەرمانە نەفىونەكانى تر نەمەۋە ۋە مرگىراۋن.

* مۇرفىن چى يە؟

- مۇرفىن نارمىزۋىيەكى بەھىزى ھەيە بۇ ۋە مرگىرى مپو (Mu)، ۋە نارمىزۋى ھەيە بۇ ۋە مرگىرەكانى ترپش.

* مۇرفىن نەسەر كام ۋە مرگىر نپش دەكات؟

1- كارىگەرى نەسەر ھستامىن ۋە ھۇرمۇنەكانى نەش (دەبىتتە ھۇى زىادكردنى دەرمانى ھۇرمۇنى پىرۇلاكتىن (Prolactin)، كە مكردەنەۋى دەرمانى ھۇرمۇنەكانى (ACTH ، FSH ، CH ، CRH ، GRH

* كارىگەرى فسىۋولۇجى مۇرفىن چى يە نەسەر نەش؟

2) بچوككردنەۋى بىلبىلەى چاۋ.

3) كرژىۋونى لوسە ماسولكەكانى تورمكەى زراۋ.

4) كارىگەرى نەسە دل زۇر كەمە، نەۋانەيە بىپتە ھۇى دابەزىنى پەستانى خۋىن كاتىك نەخۇش بە پىنۋە دەۋەستىت.

5) كەمبۋنەۋى كاردانەۋى كۇكە ۋە كەمبۋنەۋى چولەى جۇگەى ھەرس.

6) سست بوۋنى فرمانى مپشك (ھىۋىرپوۋنەۋە)

7) سست بوۋنى كۇنەندامى ھەناسە، نە ژەمى زۇردا نەۋانەيە كوشندە بپت.

8) ھەست كردن بە دلخۇشى ۋە نەش سوكى.

9) نەمانى نازار، نەفىونەكان دەرمانى بەھىزن ۋەك نازار شكىن.



خشتهی 1-19 نازرشکینه نمپیونهکان و بهراوردیان لهگه‌ن مورفیندا

دورمانه‌کان	بههینزییان به‌هراورد لهگه‌ن مورفیندا	ماوهی نیشکردنیان
Fentanyl (Sublimaze) فینتانیل	80X	کات ژمیر 1-1.5
Buprenorphine (Buprenex) بوپرنورفین	25-50X	کات ژمیر 4-8
Hydromorphone (Dilaudid) هایدرومورفون	7X	کات ژمیر 4-5
Butorphanol (Stadol) بیوتورفانول	5X	کات ژمیر 3-4
Heroin (Diacetylmorphine) هراوین	3-5X	کات ژمیر 2-3
Morphine (Roxanol, MS Contin) مورفین	1X	کات ژمیر 4-5
Methadone (Dolophine) میتادون	1X	کات ژمیر 4-6
Nalbuphine (Nubain) نالبوفین	1X	کات ژمیر 3-6
Pentazocine (Talwin) پینتازوسین	1/15X	کات ژمیر 3-4
Oxycodone (Roxicodone) ئوکسی کودون	2/3X	کات ژمیر 3-4
Meperidine (Demerol) مپیریدین	1/10X	کات ژمیر 2-4
Codeine کوداین	1/12X	کات ژمیر 3-4
Propoxyphene (Darvon) پروپوکسی فین	1/20X	کات ژمیر 4-5

زیادتی بۆهینزییان

- * كام دوو كارىگەرىيە فىسئۇلۇجىيە بەردەوام دەپن ئەگەر ھاتوو نەخۇشەكە توشى راھاتن بوو؟
- * نەم دەرمانانە بۇچ ھالەتتىك بەكاردىن؟
- * مۇرفىن بە چ رېگايەك بەكاردىت؟
- * باسى فارماكوگايەتتىكى مۇرفىن و زۆربەى دەرمانە ئەففىونەكانى تر بگە؟
- * ھىچ كارىگەرىيەكى لاۋمىكان ھەدە؟
- * ئە كاتى وازھىنان ئە بەكارھىنانى دەرمانە ئەففىونەكان كام نىشانانە دەردەكەون؟
- * نایا دىكسترومىپورفان (Dextromethorphan) چى يە؟
- بچووك بوونەۋەدى بىلبىلەى چاۋ و ھەبىزى.
- بەكاردىن ۋەك دەرمانى نازار شكىن، ۋە بۇ چارەسەرى سىچوون و كۆكە و ھەرۋەھا ئە بەردوودا بەكاردەھات بۇ چارەسەرى ناۋسانى كىتوپىرى سىيەكان .
- خوينھىنەر، دەم، ژىر پىستىيان ئە رېگەى ماسولكەۋە.
- ئەگەر ئە رېگەى دەمەۋە بەكاربەينىرنىن، بەباشى ھەلدەمژىن (جگە ئە مۇرفىن)، ئە رېى جگەرۋە زىندەچالاكىان بەسەردا دىت ۋە ئە رېگەى مىزمۋە دەكرىنە دەرۋەى لەش.
- بەئى ۋەك سست بوونى كۆنەندامى ھەناسە، ۋە پىۋىستە بە وریایىەۋە بەكاربەينىرنىن ئەۋ نەخۇشانەى ئەم ھالەتانهىان ھەدە (ھىلنجدان و رشانەۋە، زىادبوونى پەستانى ناۋ مىشك بەتايىەتى ئەۋانەى كە زەبىر بەر سەرىان كەۋتوۋە، ھەرۋەھا ئەۋانەى كە مىزىان بۇ ناكىرىت).
- ئەرزىن، سىچوون، نازارى ماسولكە، جولەى خۇنەۋىستى ماسولكەكان و نىگەرانى .
- برىتىيە ئە دارشەيەكى مۇرفىن بەلام ئەففىون نىە، بەكاردىت ۋەك دەرمانى دژە كۆكە.
- برىتىيە ئە دارشەيەكى مۇرفىن بەلام ئەففىون نىە، بەكاردىت ۋەك دەرمانى دژە كۆكە

- ھەموويان كارىگەرىيە فسيۇلۇجى و كارىگەرىيە لاۋەكئىيەكانيان لە مۇرفىن دەچىت لە بەرنەۋە تەنيا باسى شۇنى ئىشكردنيان و ھەندى لە تايىبە تەندىيەكانيان دەكەين.

* پىنويستە چى بزائىن سەبارەت بە دەرمانەكانى تر كە ئەم بەشەدا باس كراون؟

Meperidine

مىپىرىدائىن

- ئەم دەرمانە بەۋەرگىرى ميو (۱۱) ھوۋە دەلكىت ئە مىشكدا.

* ئەم دەرمانە لە كۇندا ئىش دەكات؟

- ۋەك دەرمانە ئەفئونەكانى تر نابىتە ھۇى بچووك بوونەۋەى بىلبىلەى چاۋ، بەلام زىياتر دەبىتە ھۇى گەۋرەبوۋنى بىلبىلە بەھۇى كارىگەرى دژە كۇلئىنرچىكى يەۋە.

* كارىگەرى ئەم دەرمانە چى يە لەسەر چاۋ؟

- لەرزىن، موچرەكە پىھااتن، بە دەگمەن دەبىتە ھۇى گەشكە گرتن.

* باسى كارىگەرىيە لاۋەكئىيەكانى بكە؛

- ھەرگىز ئەم دەرمانە و دەرمانە ئەفئونەكانى تر بەكارنايەن ئەگەل دەرمانە رىگرمەكانى ئەنزىمى (MAO)، لەبەرنەۋەى دەبنە ھۇى سست بوۋنى ترسناكى كۇنەندامى ھەناسە.

* ئەم دەرمانە لە چ حالتىكدا بەكارنايەت؟

- ھاۋشىۋەى مىپىرىدائىنە، بەكاردئىت بۇ چارسەرى سىچوون، گەشكە گرتن.

* لۇپىرامايد (Loperamide) چى يە؟

Methadone

مىپادۇن

- ئەم دەرمانە ئىشەكەى لەسەر ۋەرگىرى ميو (۱۱) جى بەجى دەكات.

* ئەم دەرمانە لە كۇندا ئىش دەكات؟

- لە رىگەى دەمەۋە بەكاردئىت.

* رىگەى بەكارھىنئانى چۇنە؟

- لەبەرنەۋەى مىپادۇن نىۋە تەمەنەكەى لە لەشدا زۇرە، دەتوانىت رىگە بگرتن لە دروست بوۋنى ئەۋ كارىگەرىيە

* ئەم دەرمانە بۇچى بەكاردئىت؟

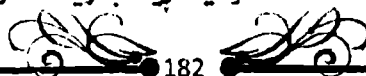

لاۋەكىيانەي ئەۋگەسانەدا دروست دەپنەت كە توشى خوۋگرتن
(إدمان) بە ماددە ھۆشبەرەكان بوون و ئە پىرۋازى لىندىنن.

Fentanyl

- بىرىتى يە ئە دەرمانىكى ئەفىۋنى دروست كراۋ، ئەسەر
ۋەرگىرى مىو (µ) كاردەكات.

1- بۇ سىر كىردن: بە تەنبا ياخود ئەگەل دەرمانى
درۇپىرىدول (Droperidol) ۱۵.

2) بۇ نازارى درىژخايەن ياخود نازارى دۋاى ئەشتەرگەرى.
- بە رىگەي خوينەينەرىيان ژىر پىست.

- ۋەستان يان كەمبۈنەۋەي ھەناسەدان، سست بوونى
چالاکى ناۋەندە كۈنەندامى دەمار، رەقبوونى ماسۈنكەكان.

Heroin

- ھىرۋىن شى دەپنەتەۋە بۇ مۇرفىن ئە ناۋ لەشدا، ئەبەرئەۋە
ھەمان تايىبە تەمەندى مۇرفىنى ھەيە، بەلام ھىرۋىن زىاتر
ئە چەۋرىدا دەتۈنەۋە ۋ دەتۈنەت خىراتر بچىتە مىشكەۋە
زىاتر ئە مۇرفىن.

Hydromorphone

- ئەسەر ۋەرگىرى مىو (µ).

- بۇ نازارى مام ناۋەند بەكاردىت.

Partial agonist opioids

Codeine

- كۇداين نارەزوۋىەكى لاۋازى ھەيە بۇ ۋەرگىرى مىو (µ).

فېنتانىل

* باسى ئەم دەرمانەۋ شۋىنى
نېشكردنى بىكە:

* ئەم دەرمانە بۇچى بەكاردىت؟

* رىگەي بەكارھىنانى چۈنە؟

* كارىگەرىيە لاۋەكىيەكانى چىن؟

ھىرۋىن

* باسى تايىبە تەمەندىيەكانى
ھىرۋىن بىكە:

ھايدىرۇمۇرفون

* ئەم دەرمانە ئە كۇندا نېش
دەكات؟

* ئەم دەرمانە بۇچى بەكاردىت؟

ئەفىۋنە نېمچە ھاندەرەكان

كۇداين

* شۋىنى نېشكردنى ئەم دەرمانە
كۇنە؟



* باسى كارىگەرى نەم دەرمانە
بەكە :
- كۇداين كارىگەرىيەكانى نە مۇرفىن دەچىت، بەلام نە بىردا
كارىگەرىيەكە كەمتە.

Propoxyphene - پىرۇپۇكسىفېن

* نەم دەرمانە نە كۇندا نىش
دەكات؟
- نەسەر ۋەرگىرى مىو (µ) نىش دەكات.

* پىرۇپۇكسىفېن بۇچى بەكاردىت؟
* ھىچ كارىگەرىيەكى لاۋەكى
ھەيە؟
- ۋەك دەرمانى نازارشىكىن بەكاردىت.
- گەشكە ۋ ژەراۋى بوونى جگەر.

Hydrocodone ھايدىرۇكۇدۇن

* نەم دەرمانە نە كۇندا نىش
دەكات؟
- نەسەر ۋەرگىرى مىو (µ).

* كارىگەرى لاۋەكى چىيە؟
- دەرمانى ھىستامىن نە نەشدا.

Oxycodone ئۇكسى كۇدۇن

* نەم دەرمانە نە كۇندا نىش
دەكات؟
- نەسەر ۋەرگىرى مىو (µ).

* ھىچ كارىگەرىيەكى لاۋەكى
ھەيە؟
- كارىگەرىيە لاۋەكىيەكانى نە مۇرفىن دەچىت.

Buprenorpheine بۇپىرېنۇرپېن

* شۇنى نىشكردنى نەم دەرمانە
كۇنە؟
- ۋەرگىرى مىو (µ).

* نەم دەرمانە چۇن نىش دەكات؟
بۇيە ماۋەى نىشكردنى زۇرە.
- نەم دەرمانە بەھىۋاشى نە ۋەرگىرى مىو (µ) جىيادەبىتەۋە،

* نەم دەرمانە بۇچى بەكاردىت؟
- ۋەك دەرمانى نازارشىكىن ئە پاش نەشتەرگەرى بۇ نازارى مامناۋەند و نازارى توند.

* كاريگەرىيە لاۋەككىيەكانى چىن؟
- ئە كاريگەرىيەكانى مۇرفىن دەچىت (ست بوونى كۈنەندامى ھەناسە، ھىۋوربوۋنەۋە، ھىلنجدان و پشانەۋە).

Mixed agonist \ antagonist drugs

نەو دەرمانانەى كە ھاندەر و

رىگريشنى ئە ھەمان كاتدا:

Pentazocine

پىنتازۇسىن

* باسى بگە چۈن نەم دەرمانە ۋەك ھاندەر و رىگر نىش دەكات؟
- نەم دەرمانە لەسەر ۋەرگى كاپا (K) و دەلتا (Δ) ھاندەرە، ۋە دەرمانى رىگرە لەسەر ۋەرگى ميو (μ).

* نەم دەرمانە بۇچى بەكاردىت؟
- ۋەك دەرمانى نازارشىكىن، بۇ نەھىشتى نازارى مامناۋەند و ترسناك.

* ھىچ كاريگەرىيەكى لاۋەكى ھەيە؟
- ھەست كردن بە نىگەرانى و بىنىنى خەۋى ناخۇش.

Nalbuphine

نالبوڧىن

* باسى شىۋازى نىشكردنى بگە :
- ۋەك دەرمانى ھاندەر نىش دەكات لەسەر ۋەرگى كاپا (K)، ۋە ۋەك دەرمانى رىگر لەسەر ۋەرگى ميو (μ) كاردەكات.

* بەكارھىنانەكانى چىن؟
- نازارشىكىن.

* كاريگەرىيە لاۋەككىيەكانى چىن؟
- دەرمانى ھستامىن ئە لەشدا.

Butorphanol

بيوتورھانول

* باسى شىۋازى نىشكردنى بگە :
- ۋەك دەرمانى ھاندەر لەسەر ۋەرگى كاپا (K) نىش دەكات و لەسەر ۋەرگى ميو (μ) ۋەك رىگرى لاواز نىش دەكات.

* كارىگەرىيە لاۋەكىيەكانى چىن؟

- گىژبۇون، لاۋازى، نارەق كىردن و ھىلنجدان.

نەو دەرمانانەى كە رىگىرى

Opioid antagonist's

نەفىونەكانن:

نالۇكسۇن

Naloxone

* نەم دەرمانە چۇن ئىش دەكات؟

- نالۇكسۇن بە ھەموو ۋەرگەرەكانى نەفىونەكانەۋە دەلكىت و دەبىتە ھۇى لىكردنەۋەى دەرمانە ھاندەرە نەفىونەكان نە ۋەرگەرەكانىان.

* نالۇكسۇن بۇچى بە كاردىت؟

- لە كاتى بەكارھىنانى ژەمى زۇر لە دەرمانە ھاندەرە نەفىونەكان، دەبىتە ھۇى نەھىشتىنى كارىگەرى سست بوونى كۇنەندامى ھەناسە و خەولى كەۋتن.

* ئايا نالۇكسۇن بە چ

- لە ماۋەى 30 چركەدا كاتىك لە رىگەى خۇننەننەرەۋە بە كاردىت.

خىرايىەكەك كاردەكات؟

* ماۋەى ئىش كىردنى نالۇكسۇن

- يەك بۇ دوو كاتژمىر، نەمە زۇر گىرتگە چۇنكە نەگەر دواى نەم ماۋەى نە خۇشەكە ژەمىكى تر بەكارنەھىننىت نەۋا لەۋانەيە سست بوونى كۇنەندامى ھەناسە و خەولىكەۋتن دووبارە بگەرىتەۋە.

چەندە؟

* ھىچ كارىگەرىيەكى لاۋەكى

- زىاد بوونى لىدانەكانى دل و تىكچوونى لىدانەكانى.

ھەدە؟

نالترىكسۇن

Naltrexone

* باسى شىۋازى كار كىردنى بكە:

- نالترىكسۇن بە ھەموو ۋەرگىرى نەفىونەكانەۋە دەلكىت.

* نالترىكسۇن بۇچى بە كاردىت؟

- نەم دەرمانە بە كاردىت لە كاتى خووگرتن (ادمان) بە دەرمانە نەفىونەكانەۋە، نەبەرئەۋەى ماۋەى كار كىردنى زۇر درىژترە لە نالۇكسۇن.

* كارىگەرىيە لاۋەكىيەكانى چىن؟

- ژەھرواى بونى جگەر، ھىلنجدان، ھىۋر بوونەۋە و سەرنىشە.



- ھىچ كارىگەرىيەكى فسىۋلۇجى دروست ناكات.

* چى روو دەمات نەگەر كەسىك

نالۇكسۇن يان نالترۇكسۇن

بەكاربەينىت بەبى نەوۋى كە

دەرمانى ھاندەرى نەفىونى

بەكاربەينىت؟

Forth section
Cardiovascular system

بهندى چوارهم
کۆنه ندامى دل و ملوله گانى
خوين

بەشىۋەى 20

Antihypertensive drugs

ئەۋ دەرمانانەى دىزى

بەرزە پەستانى خوينى؟

- برىتىيە يە ئە مانەۋەى بەردەۋامى پەستانى خوينى بۇ زىياتر ئە 90 مەم جىۋە ئەكاتى خاۋ بوۋنەۋەى دىدا، ۋە بۇ زىياتر ئە 140 مەم جىۋە ئەكاتى كىرژىۋونى دىدا.

*بەرزە پەستانى خوينى چى يە ؟

1- پەستانى كەم : بەرزىۋونەۋەى پەستانى خوينى ئەكاتى كىرژىۋونى دىدا ئە نىۋان ئە 159-140 مەم جىۋە دا دەبىت ، ۋە ئەكاتى خاۋ بوۋنەۋەى دىدا ئە نىۋان ئە 99-90 مەم جىۋە دا دەبىت .

*بەرزە پەستانى خوينى چۈن پۈلنىن
دەكرىت؟

2) مام ناۋەند : بەرزىۋونەۋەى پەستانى خوينى ئەكاتى كىرژىۋونى دىدا ئە نىۋان ئە 169-160 مەم جىۋە دا دەبىت، ۋە ئەكاتى خاۋ بوۋنەۋەى دىدا ئە نىۋان ئە 109-100 مەم جىۋە دا دەبىت .

3) توند (ترسناك) : پەستانى خوينى ئەكاتى كىرژىۋونى دىدا ئە 180 مەم جىۋە زىياتر دەبىت، ۋە ئەكاتى خاۋ بوۋنەۋەى دىدا ئە 110 مەم جىۋە زىياتر دەبىت .

*چى دەبىتە ھۇى بەرزە پەستانى
خوينى ؟

- 90% ى ئەۋ نەخۇشانەى پەستانى خوينىان بەرزە ھۇكارەكەى نەزانراۋە (بەرزىۋونەۋەى پەستانى خوينى بىنچىنە يە) ، 10% ى بەرزىۋونەۋەى پەستانى خوينى ، ھۇكارەكانى زانراۋە كە بەھۇى نەخۇشى تىرەۋەيە ۋەك تەسك بوۋنەۋەى خوينبەرەكانى گورچىلە ، ۋەرمەى بەشىۋەى ناۋەۋەى پىزىنى سەر گورچىلە ، نەخۇشى كوشىنك (cushings disease) ، تەسك بوۋنەۋەى شاخوينبەر . ۋە ھۇكارە ژىنگەيى يەكان ۋەك بىرى سۇدىۋمى ۋەرگىراۋ ، قەلەۋى ۋە ھەرۋەھا جگەرە كىشانىش .

- *بىاوترىن نىشانەكانى بەرزە
پەستانى خوڭىن چىن ؟
- *گىرو گىرته كانى ئەم نە خوشىيە
چىن ؟
- * ئەو ھاۋكىشەيە چى يە
بەكاردىت بۇ دىارى كىردنى بەرزە
پەستانى خوڭىن ؟
- * ئەم ھاۋكىشەيە سەرۋە چى
ئە نجامىكىمان دەست دەكەۋىت ؟
- * بە شىۋەيەكى گىشتى ئەو
دەرمانانە كامانەن كە بۇ
چارەسەر كىردنى بەرزە پەستانى
خوڭىن بەكاردىت ؟
- ئە راستى دا نىشانەى دىارو ئاشكرائى نىە ، كاتىك پىشكىن
بۇ نە خوشەكان دەكرىت ، بى نىشانەن .
- دەبىتتە ھۇى نە خوشى خوڭىن بەرى دل، سست بوونى دل و
گورچىلە و سەكتە .
- بەرز بوئەۋى پەستانى خوڭىن - بىرى ئەو خوڭىنەى كە دل
پالى پىۋە دەنىت * كۆى بەرگىرى ئولەكانى خوڭىن .
- ئەۋەمان دەست دەكەۋىت كە ، ھەر دەرمانىك بىتتە ھۇى
كەم كىردنەۋى بىرى خوڭىنى پالپىۋەنراۋ ئە دلدا يان كەم
كىردنەۋى بەرگىرى ئولەكانى خوڭىن، ئەۋا ئەۋ دەرمانە
دەبىتتە ھۇى نىزم كىردنەۋەۋى پەستانى خوڭىن .
- 1) ئەۋ دەرمانانە پىچەۋانەى بەسۆزە كۆنەندامى دەمار
كاردەكەن ۋەك مەئىل دۇپا (methyl dopa) ،
كلونىدىن (clonidine) ، گوانفاسىن (guanfacine) و
بلۇكەرمانى ئەلغا و بلۇكەرمانى بىتا بلۇكەرمانى گىرى
دەمارىيەكان (ganglionic blockers) ۋە بلۇكەرمانى
پشت گىرى دەمارىيەكان (pastnglionic) ھەموو ئەۋ
دەرمانانەى سەرۋە دەبنە ھۇى كەمكىردنەۋى بىرى خوڭىنى
پالپىۋەنراۋ ئە لايەن دلەۋە، ھەرۋەھا كەم بوونەۋەۋى
بەرگىرى ئولەكانى خوڭىن كە ئە ئە نجامدا دەبىتتە ھۇى
كەمكىردنەۋەۋى پەستانى خوڭىن .
- 2) مىزىپىكەرمان : گىرنگىرتىنغان مىزىپىكەرى ئوۋپ (پىچ) و
ئايەزىدەكان (thiozides) بەكاردىن بۇ كەم كىردنەۋەۋى
پەستانى خوڭىن ، چۈنكە ئەم دەرمانانە ، قەبارەى خوڭىن
كەم دەكەنەۋە ، ئە بەرامبەردا بىرى خوڭىنى پالپىۋەنراۋ كەم
دەبىتتە ۋە .

3) ئولە فراروان كەرەكان : ۋەك ھايدىرالاژىن (Hydralazin) ، مېنوكسىدىل (minoxidil) سۇدىۋم نايتروپروسايد

(sodium nitroprusside) دايدەزۇكسايد Diazoxide ۋە بلۇكەرەكانى كەنالى كالىسىۋم ، ئەم دەرمانانە بەرگىرى چىۋە ئولەكانى خۇن كەم دەكەنەۋە .

4) دەرمانانە رېنگرەكانى ئەنەزىمى گۇرپىنى ئەنجىۋتېنسىن (ACE inhibitors) ۋە ۋە دەرمانانە رېنگرى دەكەن ئە ۋە مرگىرى ئە نىچىۋتېنسىن دوو ۋەك — كاپتوپرىل (captopril) ، ئىنالاپرىل (enalapril) ، لىسىنوپرىل (Lisinopril) ، ۋە ئوسارتان (Losatan) ئەم دەرمانانە دەپنە ھۇي كەمكردنەۋە بەرگىرى چىۋە ئولەكان ، سەرەراي ئەمەش قەبارى خۇن كەم دەكەنەۋە بەھۇي كەمكردنەۋە دەرمانى ئەلدۇستىرۇن .

سەيرى ۋىنەي 20 – 1 بىكە .

Sympatholytic agentes

ئەۋ دەرمانانەي پىچەۋانەي بەسۋزە كۈنەندام كاردەكەن

Central acting antihypertensives

ا) ئەۋ دەرمانانەي كە ئە ناۋەندە كۈنەندامى دەمار (CNS) كاردەكەن دىرى بەرزىۋنەۋەي پەستانى خۇن

Methyl dopa (Aldomet)

مەئىل دۇپىلا

– ھانى ۋەرگىرى ئەلفا دوۋى پىش پىكەندى دەمارى دەدات ئە مېشكدا ، بەمەش دەپىتە ھۇي رېگرتن ئە دەرمانى نۇرنىپىنىفرىن .

* شىۋازى ئىشكردى ئەم دەرمانە چۈنە ؟

* كارىگەرى سەرەكى ئەم دەرمانە چى يە ؟
 - كەمكردنەۋەى رۇيشتنى بەسۆزە كۆنەندامى دەمار، كە دەبىتتە ھۆى كەم كردنەۋەى بەرگرى چىۋە لولەكان ، ھەرۋەھا بىرى خوينى پالپىۋەنراۋىش كەم دەكاتەۋە .

* رىگەى وەرگرتنى ئەم دەرمانە چۇنە ؟
 - لە رىگەى دەم يان خوينەينەر .

* لەرۋوى كلىنكى يەۋە ئەم دەرمانە بۇچى بەكاردىت ؟
 - پەستانى خوينى مام ناۋەند ، مە پىل دۇپا ، بەزۇرى لەگەل دەرمانى مىز پىكەرى شايزىد دا بەكاردىت .

* كارىگەرىيە لاۋەكىيەكانى ئەم دەرمانە چىن ؟
 - دەبىتتە ھۆى كە مخوننى بەھۆى تىكشكانى خروكە سورەكانەۋە ، زۇربوونى شىر كە پەيوەندى ھەيە بەزىاد دەردانى ھۆرمۇنى پرۇلاكتىنەۋە ، ھەرۋەھا دەبىتتە ھۆى ھەلئاسان ، ھىۋوربۇنەۋە ، لاۋازبۇونى تواناى سىكسى ، ووشك بوونەۋەى ناۋەم ، ھەۋكردنى جگەر .

Clonidine

كلونىدىن

* شىۋازى ئىشكردنى ئەم دەرمانە چۇنە ؟
 - ۋەك مەئىل دۇپا (Methy dopa) ، ئەم دەرمانە ھانى وەرگرى ئەلغا دوۋى پىش پىكەندى دەمارى دەدات لە مىشكدا ، كە دەبىتتە ھۆى كەم بوونەۋەى رۇيشتنى بەسۆزە كۆنەندامى دەمار لە مىشكەۋە ، بەمەش دەبىتتە ھۆى كەمكردنەۋەى بەرگرى چىۋە لولەكانى خوين ، لەبەرئەۋە پەستانى خوين دادەبەزىنىت . ھەرۋەھا دەبىتتە ھۆى كەمكردنەۋەى خىرايى لىدانى دل و بىرى خوينى پالپىۋەنراۋ .

* بەرزبۇنەۋەى پەستانى خوينى كەم و مام ناۋەند .
 - بەرزبۇنەۋەى پەستانى خوينى كەم و مام ناۋەند .

* لەرۋوى كلىنكىيەۋە كەى ئەم دەرمانە بەكاردىت ؟
 - لەرۋوى كلىنكىيەۋە كەى ئەم دەرمانە بەكاردىت ؟

* رىگەكانى بەكارھىنانى ئەم دەرمانە چىن ؟
 - رىگەكانى بەكارھىنانى ئەم دەرمانە چىن ؟

* كارىگەرىيە لاۋەكى يەكانى چىن ؟
 - كارىگەرىيە لاۋەكى يەكانى چىن ؟

* ھىۋوربۇنەۋە ، گىزبۇون ، ووشك بوونەۋەى ناۋەم ، دوۋبارە ؟
 - ھىۋوربۇنەۋە ، گىزبۇون ، ووشك بوونەۋەى ناۋەم ، دوۋبارە ؟

به‌رزونه‌وه‌ی به‌ستاني خونين ، دواي له‌پر واز هينسان
له‌ددرمانه‌كه .

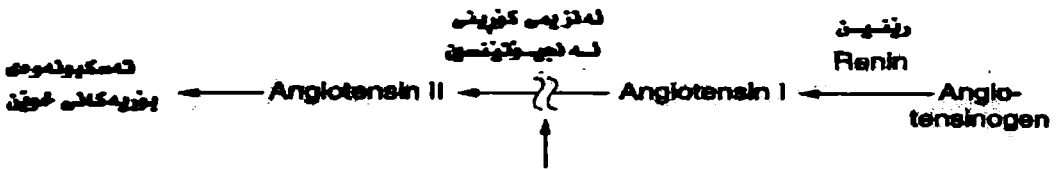
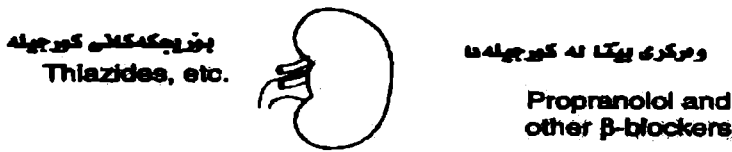
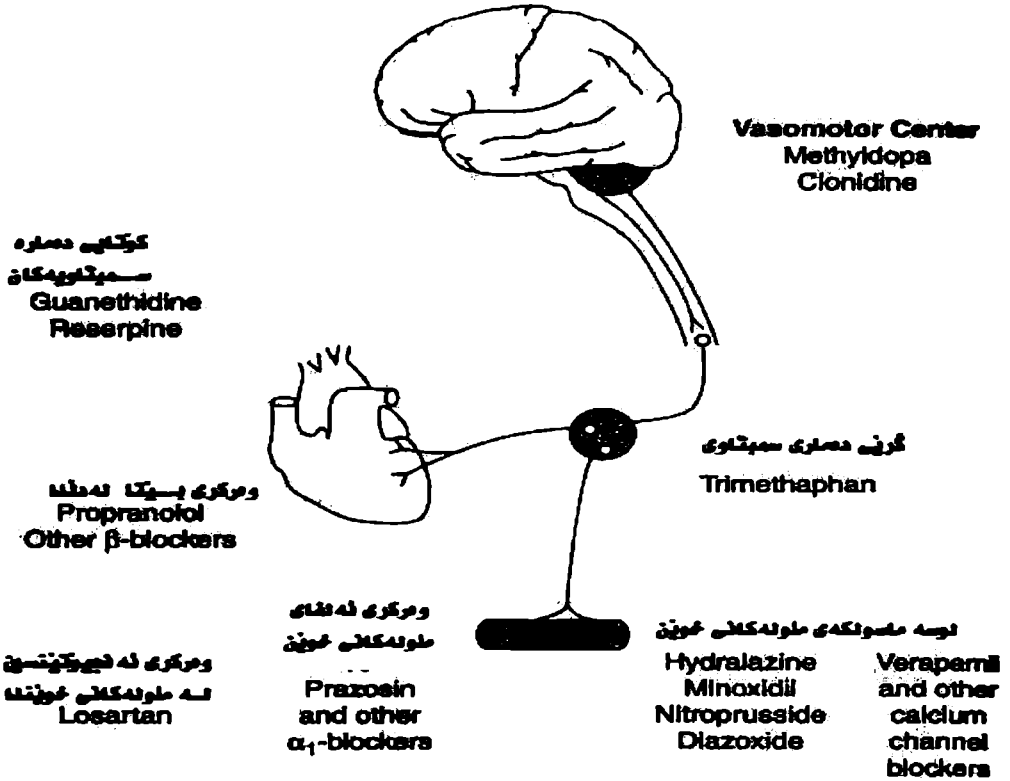

کا پوزيمکله‌ي و دهرمانه‌کله‌ي تر که
له‌م له‌له‌زيمه‌ي پلوه‌ي دهمکن

وخته‌ي 1-20



— بەكار ھىنانى كلونىدىن لەگەن دەرمانە تراىسايكلىكەكاندا (tricyclic drugs) دەبىتە ھۈى رىگرتن لەكارى كلونىدىن .

* لەگەن چى دەرمانىكدا پىنۋىستە بەكار نەھىنرئىت ؟

Guanfacine

گوانفاسىن

— نەم دەرمانەش لە ناۋەندە كۈنەندامى دەماردا (CNS) كاردەكات دژى بەرزىۋنەۋەى پەستانى خونىن ، شىۋاۋى ئىشكردن و كارىگەرىيى لاۋەكىەكانى ۋەك كلونىدىن ۋايە .

* نەم دەرمانە چى يە ؟

Alpha Blockers

بلۈكەرەكانى نەلفا

بۇ زانىارى زياتر پروانە بەشى نۋىەم رىگەر نەدرىنالىنى يەكان .

— پىرازۋسىن (minipress) prazosin .

* ھەندى نەمۋەى دەرمان بنۋسە لەسەر بلۈكەرەكانى نەلفا ؟

تىرازۋسىن (Hytrin) Terazosin

دۈكسازۋسىن (Cardura) Doxazosin

— ھەلدەستن بە بلۈك كىردنى (كىپ كىردنى) ۋەرگىرى نەلفا يەكى نەدرىنالىنى .

* نەم دەرمانانە چۈن ئىش دەكەن ؟

— بە شىۋەيەكى سەرەكى بەرگىرى چىۋە ئولەكانى خونىن كەم دەكەنەۋە ، ۋە كارىگەرىيەكى زۈر كەمىيان ھەيە لەسەر خونىنى پالىپىۋەنراۋ لە دلەۋە .

* نەم دەرمانانە چۈن دەبىنە ھۈى دابەزىنى پەستانى خونىن ؟

— بەرزە پەستانى خونىن جۈرى مام ناۋەند .

* نە پۈى كلينىكىسى يەۋە بۈچى بەكاردىن ؟

— گىژ بوون ، دابەزىنى پەستانى خونىن لەكاتى بە پىۋە ۋەستاندا ، بە تايىبەتى دۋاى بەكارھىنانى يەكەم ژەم لە دەرمانەكە ، سەرئىشە .

* كارىگەرىيە لاۋەكى يەكانى پىرازۋسىن و ھاۋشىۋە درۋست كراۋەكانى چىن ؟

B – blockers

بلۈكەرەكانى بىتا

— پىروپرانولول (Propranolol) ، مېتو پىرولول (metoprolol) ، نەتىنولول (Atenolol) ، لابىتالول (Labetalol) ، كارۋىدىلول (Carvedilol)

— ھەلدەستىن بە بىلۈك كىردى (كپ كىردى) ۋە مېرگىر بېتتا يەك ۋە بېتتا دوۋى ئەدرىنالىنى .

— ئەم دەرمانانە يەكەم دەرمانى ھەلبىز ئايرىدراۋن ، بۇ چارەسەر كىردى ئەۋ نە خۇشيانە كە پەستانى خۇقتى كەم يان مام ناۋەندىيان ھەيە ، ھەۋرەھا بەكار دىت ئە ھالەتى زۇر-بوۋى (renin) رېنىن ، چۈنكە دەپنە ھۇي كەم كىردى ھەۋى دەرمانى رېنىن ، سەيىرى ۋىنە (20 - 2) بىكە

— ھىۋر بونەۋە ، شەكەتى ، تەسكېۋونەۋە بۇرپىكەكانى ھەۋا ، لاۋاز بوۋى تۋاناي سېكىس ، ئەۋانەيە بېيتە ھۇي كەم كىردى ھەۋى چەۋرى يە پىرۇتىنى زۇر چىر (HDL) ۋە زىياد كىردى چەۋرى ئە خۇقنىدا .

Ganglionic blockers

— تىراى مېتافان (Trimethaphan)

— ھېكزا مېتۇنىيەم (Hexamethonium)

— ئەم دوۋ دەرمانە ئىستى بەكار نايەن بۇ چارەسەر كىردى بەرزە پەستانى خۇين ، چۈنكە كارىگەرى لاۋمكى ترسناكىيان ھەيە .

— بىلۈك كىردى كۈنەندامى پاراسمېتھاۋى كە دەبىتە ھۇي (گىلدانەۋە مېزى، لىنل بېنىن) ، ھەۋرەھا بىلۈك كىردى كۈنەندامى بەسۈز كە دەبىتە ھۇي (ئەكار كەۋتتى تۋاناي سېكىسى ، دابەزىنى پەستانى خۇين ئەكاتى راۋەستاندا) .

* ھەندى نەۋەدى دەرمان ئەسەر بىلۈكەرەكانى بېتتا بنوسە :

* شىۋازى ئىش كىردىيان چۈنە؟

* ئە ۋوۋى كلىنىكى يەۋە بۇچى بەكار دېن ؟

* كارىگەرىيە لاۋمكى يەكانى ئەم دەرمانانە چىن ؟

بىلۈكەرەكانى گىرى دەمارىيەكانى

سەيىرى بەشى ھەۋتەم بىكە بۇ زانىيارى زىياتر

* دوۋ نەۋەدى دەرمان بنوسە ئەسەر بىلۈكەرەكانى گىرى دەمارىيەكانى :

* ئە ۋوۋى كلىنىكى يەۋە بۇچى بەكار دىت ؟

* كارىگەرىيە خراپەكانىيان كامانەن ؟

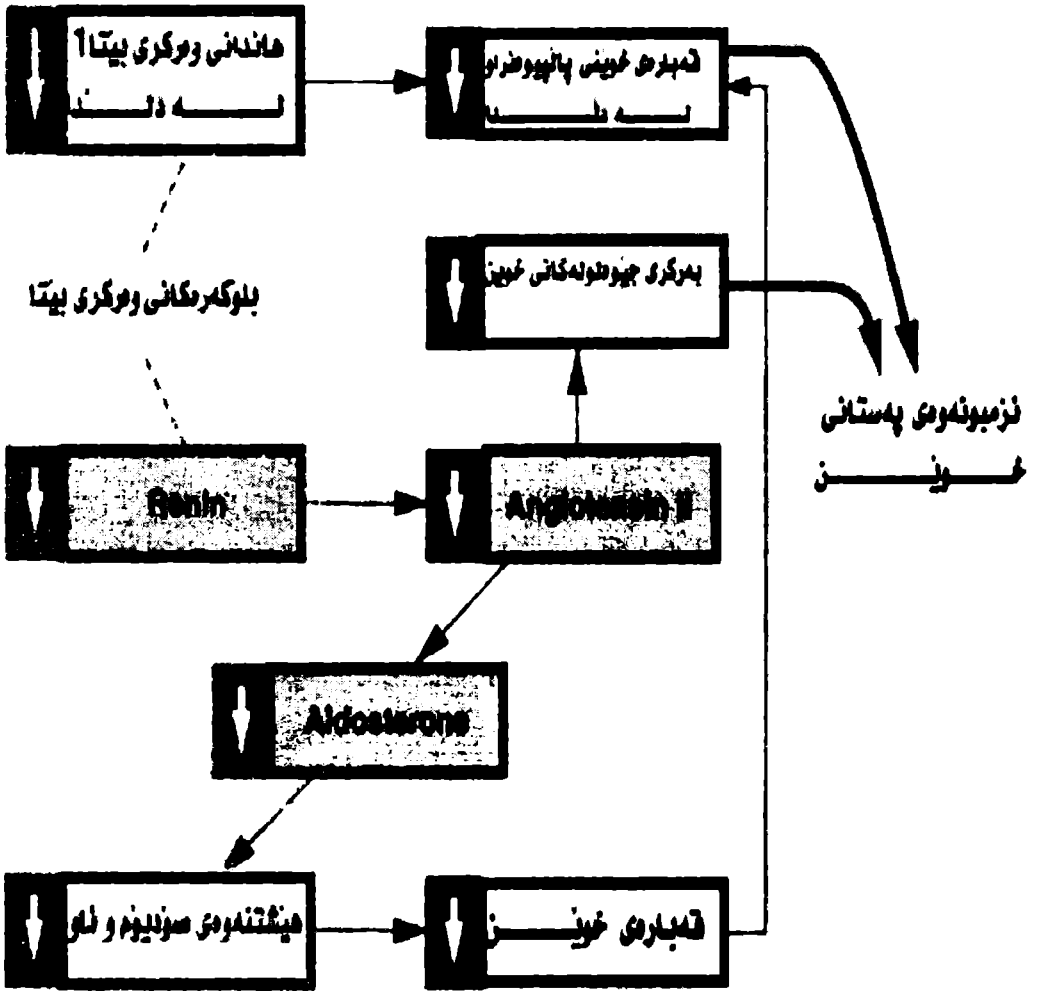

رشته‌ی 2-20

Postganglionic adrenergic blockers

بلۆكەرەكانى ۋەرگىرى
نەدرىنالىنى پاش گىرى
دەمارىيەكان

بۇزانيارى زىاتىر بىروانە بەشىۋەتەن .

- رىسىرىپىن Reserpine

* دوو نەمۇنەى دەرمان بىنوسە سەر بەم گىروپە بن :

گوانىتىدېن Guanethidine .

* شىۋازى ئىشكردىيان چۈنە ؟

- نەم دەرمانانە رىگىرن لە دەردانى نۇرنىپى نىفرىنى (Nor epinephrine) ى ھەلگىراۋ لە دەمارە خانەكاندا .

* نەم دوو دەرمانە چ پۇلىكىيان ھەپە لە چارەسەر كىردىسى بەرزە پەستانى خويندا ؟

- نەم دەرمانانە بەدەمگەن بەكار دىت بۇ نەم مەبەستە ، چۈنكە كارىگەرەكان لاۋازە و زىيانى لاۋەكى زۇريان ھەپە .

Diuretics

مىزىپىكەرەكان

بۇزانيارى زىاتىر بىروانە بەشىۋەتەن .23

- ھەرچەندە ، ھەموو نەم مىزىپىكەرەكانى كە لە رىگەى دەمەۋە ۋەردەگىرىن دەتوانىت بەكارىن ، بەلام نەوانەى كە زىاتىر بەكارىن بىرىتىن لە شاپەزىد (thiazide) و مىزىپىكەرەكانى لوپ (پىنچ) ، لەبەر نەۋەى زۇر كارىگەرن .

* بۇزال بىوون بەسەر بەرزە پەستانى خويندا بە زۇرى چ جۇرە مىزىپىكەرەكانى بەكارىت ؟

- بەرزە پەستانى كەم و بەرزە پەستانى مام ناۋەند .

* مىزىپىكەرەكان بۇ چ جۇرىكى بەرزە پەستانى خوين بەكارىن ؟

- كەم بىوونى پۇتاسىيۇم لە خويندا زۇر باۋە ، ۋە بەرزە بىوونەۋەى چەۋرى لە خويندا .

* كارىگەرەكانى ژەراۋى بىوون بە مىزىپىكەرەكان چىن ؟



Vasodilators

لولىه فراوانکەرەکان

Hydralazine

هایدرا لازین

- راستە خۆ ، هەلدەستیت بە فراوان کردنی لوسە ماسولکەى ناو بۆریچکەى خۆنبەهرەکان ، کە ئەمەش دەبیتە هۆى کەمکردنەهوی بەرگری چینیۆ لولەکانى خۆین ، ئەم کەمبوونەوهیەى بەرگری چینیۆ لولەکان کردانەهوی زیاد لیدانى دل و گلدانەهوی شلەى بەدوادادیت . زۆر جار کپ کەرى (بلۆکەر) بێتا ئەگەل لولە فراوانکەرەکاندا بەیەکەوه بەکاردین بۆ کەم کردنەهوی کاریگەرى بەسۆزە کۆنەندامى دەمار .

* شیوازی نیشکردنی ئەم دەرمانە چۆنە ؟

- بەرزە پەستانی مام ناومند ئەگەل شکستی دل بەهۆى کۆبوونەهوی شلەوه .

* ئەه رووی کلینیکى یەوه هایدرا لازین بۆچی بەکاردین ؟

- توشبوون بە نەخۆشى درنژ خایەنى پىست ، کاریگەرى خراپى ئەسەر دل هەیه وەك دابەزینی پەستانی خۆین ، کردانەهوی زیاد لیدانى دل ، دلەکوئى ، سینگە کوژى . هەر وهها سەرنیشە ، هیلنج دان و سک چوون .

* کاریگەرییە لاوهکییەکانى چین ؟

Minoxidil

مینۆکسیدیل

- ئەم دەرمانە فراوانکەریکی بەهیزی خۆنبەهرەکانە کە هەلدەستین بە کردنەهوی کەنالی پۆتاسیۆم ، کە ئەمەش دەبیتە هۆى زیادبوونی سالبیتی (فرە جەمسەردار) لەناو خانەدا و ، خاویوونەهوی لوسە ماسولکەکان روودەدات .

* شیوازی نیشکردنی ئەم دەرمانە چۆنە ؟

- بۆ چارەسەرى بەرزە پەستانی ترسناک ، بۆ جیگر تەهەوى مسووی سەرنەمیش وەك هایدرا لازین بەزۆرى ئەگەل بلۆکەرەکانى وەرگری بێتا و میز پیکەرەکاندا بەکار دەهینریت .

* ئەه رووی کلینیکى یەوه مینۆکسیدیل بۆچی بەکاردیت ؟

- ھەلئاسان بەھۇى گل دانەھۇى سۇدۇم و ئاۋ ، كاردانەھۇى
زىاد ئىدانى دل سوربۇنەھۇى پىست ، سەر ئىشە ، زۇربۇونى
ھۇى سەر .

* كارىگەرىيە لاۋمكىيەكانى چىن ؟

Sodium nitroprusside

سۇدۇم نائىرۇپىرۇسائىد

- ئەم دەرمانە نائىترىك ئۇكسائىد دەرمدات ، كە دەبىتە ھۇى
ھاندانى ئەنزىمى گوانىلىل ساىكلەيز ، كە ئەمىش پەيتى
گوانۇسىنى تاك فۇسفاتى ئەتقەيى (cGMP) لەناۋ
خانەكاندا زىاد دەكات ، كە ئە ئە نجامدا پەيتى كالىسىۋم
لەناۋ خانەكاندا كەم دەبىتەھۋە و لووسە ماسولكەى
بۇرىيەكانى خۇنىش خاۋ دەبىنەھۋە ئە خۇنىبەر
خۇنىھىنەرەكاندا .

* شىۋازى ئىشكردنى چۇنە ؟

- بۇ چارەسەرى بەرزە پەستانى ئەناكاۋ ۋە بۇ شكىستى دل
بەھۇى كۇبۇنەھۇى شلەۋە .

* ئەرۋى كلىنىكىى يەۋە بۇچى
بەكاردىت ؟

- ئەرىگەى خۇنىھىنەرەھۋە .

* رىنگاى ۋەرگرتنى چۇنە ؟

- دابەزىنى پەستانى خۇن ، زىاد بۇونى ترشىتى ئە خۇنىدا
، ژەھراۋى بۇون بەسىانائىد (Cyanide) ، كە ئەمەش
لەۋانەيە رۇبىدات بەھۇى دروست بۇونى ئايۇنى سىانائىد ئە
كاتى زىندە چالاکى بەسەر دەرمانەكەدا دىت .
نەم ژەھراۋى بۇونەش دەتوانرىت چارەسەر بىرنت بەھۇى
بىسەكارهيننانى رۇدانىس (Rhodanese) .
ۋە ژەھراۋى بۇون بەھۇى ئايۇسىانەيت (thiocyanate)
كە نىشانەكانى برىتىن ئە لاۋازى ، تىكچۇونى بارى دەرۋى
، رەق بۇونى ماسولكەكان ۋ گەشكە .

* گىرنگرتىن كارىگەرى
لاۋمكىيەكانى ئەم دەرمانە چىن ؟

Diazoxide

دايەزۇكسائىد

- دايەزۇكسائىد رىگەرە لەبەردەم كىرژ بۇونى لوسە
ماسولكەكانى خۇنىبەرەكان بەكردنەھۇى كەنالى
پۇتاسىۋم ۋ جىگىر كىردنى بارگەى سەر پەردەى خانەكان

* شىۋازى ئىشكردنى چۇنە ؟



* نەم دەرمانە چ ئىشىكى تىرى
رېنگرە لە دەرمانى نە نىسۋىلېن لە لايەن پەنكرىياسە ۋە .
ھەيە ؟

* بە چ رېنگە يەك ۋە مردە گىرىت ؟
لە رېنگە ي خوينەنە رە ۋە .

* لە پرووى كلىنىكى يە ۋە بوچى
بە كار دىت ؟
بەرزە پەستانى خوينى لە ناكاو .

* كارىگە رىيە لا ۋە كىيە كانى چىن ؟
دابه زىنى پەستانى خونى ، كاردانە ۋە ي زىاد لىندانى
دل ، بەرز بوونە ۋە ي رىژمى شەكر لە خوندا .

Calcium channel blockers

بلۆكەرە كانى كە نالى كالىسىۋم

(بۇ زانىارى زىاتر بىروانە
بەشىۋەلى 22)

____ نىفېدىپىن Nifedipine ، فىراپامىل
Verapamil ، دىلتىازىم diltiazem .

* سى نمونە ي دەرمان بنوسە لە سەر
كپ كەرى كە نالى كالىسىۋم ؟

— رېنگرە لە چۈنە ژورە ۋە ي كالىسىۋم بۇ ناو خانە ي
لوسە ماسولكە كان ، نىفېدىپىن ھە ئېزىدرا ۋە تىرىنيانە
بۇ چىۋە بۇرىيە كانى خونى .

* شىۋازى ئىشكردنى چۈنە ؟

— قەبىزى ، سەرنىشە گىز بوون .

* كارىگە رىيە لا ۋە كىيە كانىيان
چىن ؟

ACE inhibitors

رېنگرە كانى نە نىمى (ACE)

(نە نىمى گىۋىنى)

نە نجىۋىتىنسىن

— نەم دەرمانانە رېنگرى دەكەن لە نە نىمى (ACE) .

* نەم دەرمانانە چىن ؟

— دژى سىستەمى رىنىن — نە نجىۋىتىنسىن — نە لىدۇستىرۇن
كار دەكەن .

* نەم دەرمانانە دژى چى
سىستىمىكى ھىيولۇزى كار دەكەن ؟

* سىستەمى (رېئىنن -
 ئەنجىۋتېنسىن - ئەلدۇستېرۇن)
 چى يە ؟

— رېئىنن ئەو ئەنزىمەيە كە ئىش لەسەر ماددى
 ئەنجىۋتېنسىنۇچىن دەكات دەيگۇرېت بۇ ئەنجىۋتېنسىنى
 1. پاشان ئەمەش لەسى يەكاندا دەگۇرېت بۇ
 ئەنجىۋتېنسىنى 2 بەھۇى ئەنزىمى (ACE) موه .
 ئەنجىۋتېنسىنى 2 تەسك كەر موه يەكى بەھىزى لولەكانى
 خۇنەو ھانى دەردانى ھۇرمۇنى ئەلدۇستېرۇنىش دەدات ،
 بىروانە وئىنەى (20 - 3) پەيوەندى ئىئوان
 ئەنجىۋتېنسىنۇچىن و سىستەمى كائىنۇچىن روون
 كراۋەتەوہ .

* ھەندى ئمونەى دەردان بئوسە
 لەسەر رېگىرەكانى ئەنزىمى
 (ACE) ؛

— كاپتۇپرىل (Captopril) كە سەرچاۋەى دەردانەكانى
 تىرە . لىزىنۇپرىل (Lisinopril) ، ئىنالاپرىل
 (Enalapril) ، بىنازىپرىل (Benazepril) .

* ئايا ئەم دەردانە چۇن ئىش
 دەكەن ؟

— ئەم دەردانانە ناھىلن ئەنجىۋتېنسىنى 1 بگۇرېت بۇ
 ئەنجىۋتېنسىنى 2 ، ھەرۋەھا دەبئە ھۇى زىاد بوونى ئاستى
 برادىكىنن (bradykinin) كە برىتى يە ئە ھراۋانكەرىكى
 بەھىزى بۇرىيەكانى خۇن بىروانە وئىنەى (20 - 3) ، ئەم
 دەردانانە كارىگەرىيەكى ئەوتۇيان نىە لەسەر خىرايى دل و
 خۇنى پالپىنۋەنراو .

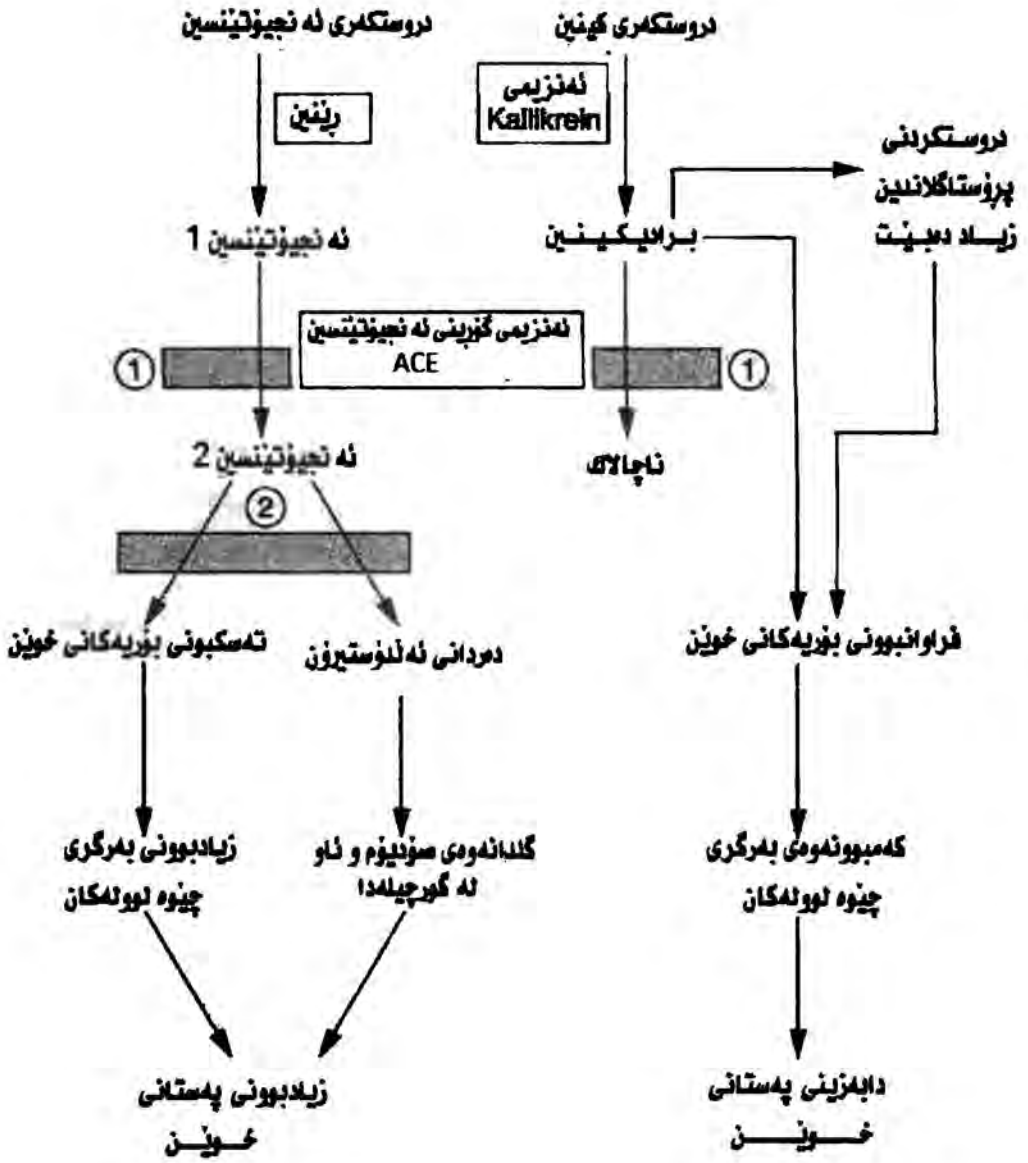

ویندی 20-3

* لە چ بارىكدا پزىشك نەم دەرمانانە دەنوسیت ؟
 - بەرزە پەستانى كەم و مام ناوهند ، شكستى دل بەهۆى كۆپوونەهۆى شلەو و تىندا (چونكە نەم دەرمانانە لولە فراوانكەرن) ، بۆ نە خوۆشى گورچیلە لەو كەسانەى كە شه كرهیان هەيه .

* باسى چۆنیهتى هەلمزىنى كاپتۆپرېل بكە :
 - نەم دەرمانە زۆر بەباشى هەلدمزىت ، نەگەر لە رىگەى دەمەو بەكار بهینرىت ، هەروەها ناچىتە ناوهندە كۆنەندامى دەمارموه (CNS) .

* كاپتۆپرېل بە چ رىگایەك نەلەشدا دەكرىتە دەرموه ؟
 - بەشىۋەى سەرمكى لە رىگەى مېزموه دەكرىتە دەرموهى لەش

* كارىگەرى لاوەكى دەرمانە رىگەرەكانى نەنزىمى (ACE) چىن ؟
 - گىز بوون ، كۆكە ، هەلناوسانى لولەكانى خوین ، زیادبوونى رىژەى پۆتاسىۆم ، دابەزىنى لەناكاوى پەستانى خوینى دواى و مرگرتنى ژەمى يەكەم - نەمە بوودەدات لەو نە خوۆشانەى كە قەبارەى خوینیان كەمە ، لەكار كەوتتى گورچیلە - لەو نە خوۆشانەى كە هەردوو تەنىشتە خوینبەرى گورچیلەیان تەسك بۆتەو ، دەر كەوتتى پرۆتېن لە مېزدا ، كەم بونەهۆى ژمارەى خرۆكەى سېپى يە هاوتاكەن (بەدەگمەن) .

* نایا نافرەتى سك پر دەتوانىت نەم دەرمانانە بەكار بهىنىت ؟
 - نەخىر ، لە سى مانگى دووم و سى يەم دا مەترسى هەيه بۆ سەر مندالەكە وەك دابەزىنى پەستانى خوین ، نەكردنى مېز ، ناتەواوى لە پىكها تەى مندالەكەدا .

* نەو دەرمانانە چىن كە كارلىك نەگەل دەرمانە رىگەرەكانى نەنزىمى (ACE) دەكەن ؟ باسیان بكە
 - دەرمانى دژە هەو كردنە ناستىرۆیدەبىيەكان (NSAIDs) ، دەبنە هۆى كە مكر دنەهۆى كارىگەرى لولە فراوانكردنى دەرمانە رىگەرەكانى (ACE) ، چونكە دەرمانە دژە هەو كردنە ناستىرۆیدەبىيەكان هەلدمستن بە كېكردنى كارى برادىكېنىن .

Angiotensin 2 receptor

رېگىرەمكەنى ۋە رېگىرى

antagonists

نەنجىۋەتېنسىن 2

Losartan & Valsartan

لۇسارتان ۋە ۋالسارتان

- ھەلدەستەن بە كې كېرەنى ئېشى نەنجىۋەتېنسىن 2 لەسەر ۋە رېگىرەمكەنى ، بەم شىۋەى ھەلدەستەن بە رېگىرى لەھەردوۋ كارى تەسك كېرەنەۋەى لولەكەنى خۇن ۋە دەرمانى ھۇرمۇنى نەلدۇستېرۇن لەلەين نەنجىۋەتېنسىن 2 ، بەلام كارناكەنە سەر سىستەمى برادىكېنېن .

* شىۋەى ئېشكردى نەم دەرمانانە چۇنە ؟

- لە رېگەى دەمەۋە .

* رېگەى بەكارھىنانى نەم دەرمانانە چۇنە ؟

- بەرزە پەستانى خۇنى كەم ۋە مام ناۋەند .

* نەم دەرمانانە لە روى كلىنىكى يەۋە بۇچى بەكار دىن ؟

- سەر ئېشە ، زۇرپوۋنى رېژمى پۇتاسىيۇم ، بەتايىەت لەۋ نەخۇشانەى كە مېزېنكەرى پاشەكەۋەكەرى پۇتاسىيۇم بەكاردىن ، دابەزىنى پەستانى خۇن .

* كارىگەرىيە لاۋەكىيەكانىيان چىن ؟

- ھەرۋەك رېگىرەمكەنى ACE لۇسارتان ۋە ۋالسارتان ، لەكەنى سېپىدا بەكار نايەن ، لەبەر ئەۋەى دەبەنە ھۇى تېكچوۋنى پىنكەتەى كۇرپەنە ، نەكردى مېزو دابەزىنى پەستانى خۇن .

* نەم دەرمانانە لەچ حالەتېنكە بەكار نايەن ؟

Summary

پۇختە

- نەگەر نەخۇشەكە بەرزە پەستانى خۇنى ترسناكى نەبوۋ ، تەنيا يەك دەرمان بەكار دەھىنېن لەسەرەتادا ۋەك مېزېنكەرىمەكەن ، كې كەرى ۋە رېگىرى بىنە ، يان رېگىرەمكەنى ACE ، ھەلبۇزاردى دەرمانىكى دىيارى كراۋ دەۋستېتە سەر نەۋ حالەتەى كە نەخۇشەكە چ دەرمانىكى تر بەكار دىنېت .

* چۇن پزىشك دەرمانى دژە بەرزە پەستانى خۇن ھەلدەبۇزىرېت ؟



ئەگەر بەرزە پەستانى خوين كۇنترۇل نەكرا ، ئەوا دەرمانى
تر پىنويستە زىساد بىكرىت بە شىۋەىكى رىك و پىك
بىروانە وىنەى (20 - 4) .

- بەرزە پەستانى خوينە كە پەيۋەندى ھەيە بە تىكچىۋونى
بۇرىيەكانى خوين (بە واتايەكى تر بەرزە پەستانى خوين
كە دەبىتتە ھۇى نە خوشى مىشك ، خوينبەربوونى تۇرى چاۋ)

* بەرزىۋونەۋەى پەستانى خوينى
خراب (malignant) چى يە ؟

- ئە قۇناغى سەرەتادا ، دەرمانى دژە بەرزە پەستانى خوين
ئە خوينپىنەرەۋە بەكاردىت ۋەك دەرمانى دايازۇكسايد
(Diazoxide) و سۇدىۋم نايترۇپروسايد Sodium
nitroprusside

* ئەم حالەتائە چۇن چارەسەر
دەكرىت ؟

ئامانجى سەرمكى بۇ ئاسايى كىردنەۋەى بەرزە پەستانى
خوين نىە ، بەلكو كەمكىردنەۋەىتەى بە رىژەى 25٪ ،
چونكە ئە پىر كەم بۇيشتنى شە بۇ مىشك ، دەبىتتە ھۇى زىيان
گەياندىن بە مىشك ، ۋە شەى زىيادەش ئە رىنگەى مىز پىنكەرى
لوۋپەۋە (پىنج) دەكرىتتە دەرەۋە .

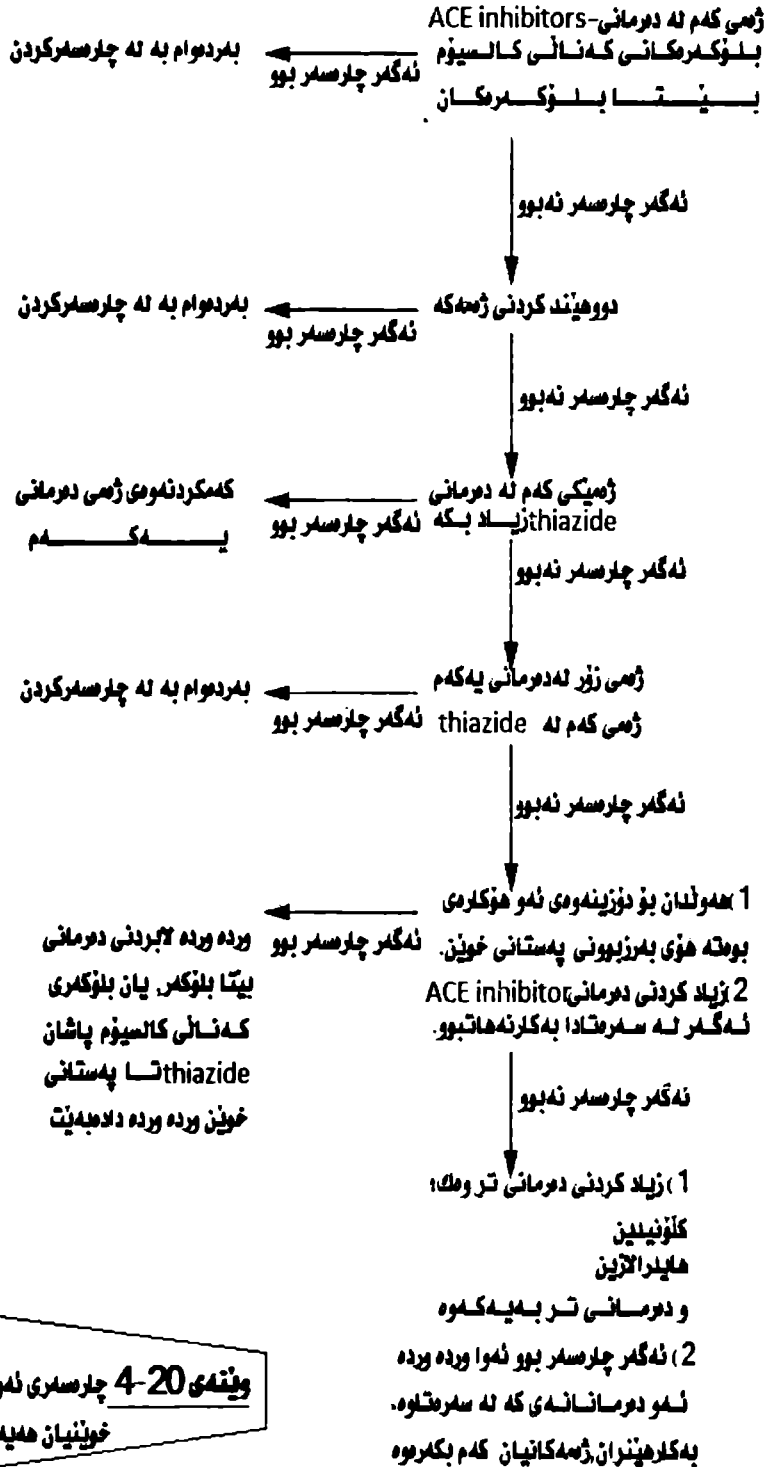

وێنە 20-4 چارەسەری ئەو ئە خوشانە ی کە بەرزە پەستانی
 خۆینیان هەیه

بەشىسى 21

Anti arrhythmic drugs

نەو دەرمانانەى بەكاردين دزى

نارىكى ليدانى دن :

*نارىكى ليدانى دن چىيە ؟

- نە دئىكى ئاسايدا تەزوى كارەبا لە گىرئى گىرفانى گونچكە لەو (SA node) دروست دەبىت و وە لە رىگەى گونچكە لەو دەگوازىتەو بۇ گىرئى گونچكە لە - سكوئە (AV node) و ھەر وەھا لە رىگەى سىستەمى پىركە نجىيەو دەگوازىتەو بۇ ماسولكەكانى سكوئە و ليدانى دن دروست دەكات . نەگەر تەزوى كارەبا لە رىگەى گىرئى گىرفانى گونچكە لەو دروست نەبوو . يان لە زىر جەلوى نەودا نەبوو , نەوكاتە نارىكى ليدانى دن دروست دەبىت .

- چونكە نەم نەخوشىيە ھۆكارى يەكەمى مردنە لە ئەمريكا و لە دواى نەخوشى سەكتەى دئەو .

- بە يەكئىك لەم سى رىنگايە دروست دەبىت :

1) دووبارە گەرانەو : يەكئىكە لە باوترىن ھۆكارى نارىكى ليدانى دن (سەيرى وىنەى (1-21) بكە) و نەم دياردەيە كاتئىك رودەدات كە ماسولكە زىان پىنگەيشتومكانى دن رىزەوى گەياندننى تەزوى كارەبا بلۆك بكەن .

تەزوى كارەباى دن دەست پىندەكات ھەميشە لەرئى چەند رىچكە يەكى جىاوازموە دەگوازىتەو , ھەرچەندە نەگەر يەكئىك لەو رىچكەنە بلۆك كرا دواتر بەتئىيە رىونى كات نەم تەزوو لە رىگەى رىچكە زىان پىنگەيشتومكەو دەگوزىرتەو و خانەكانى دەورە رىان لە حالەتى پشودان و نامادەن بۇ وئكردننى جەمسەردارىيان .

*بۇچى نارىكى ليدانى دن گىرئىكەكى بەرچاوى پى دەدرئىت ؟

* نارىكى ليدانى دن چۇن دروست دەبىت؟

1) سیستمی گواستئوموی کارهباي دن

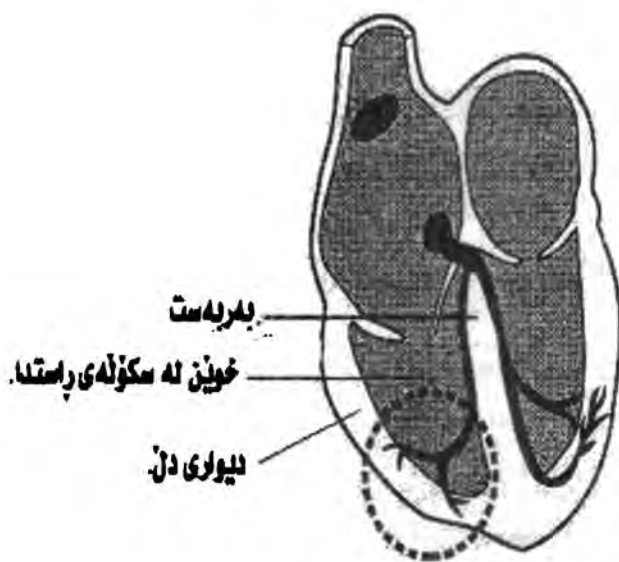

2) گواستئوموی ناسایی

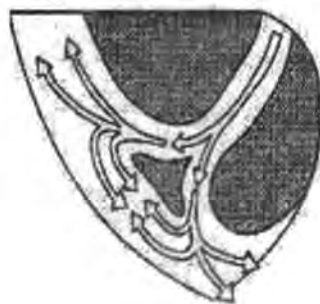

وينه‌ي 1-21

3) بلوك بوونی يهك ناراسته

کپ بووی بزرگه‌ي کارهباي راسته‌وانه

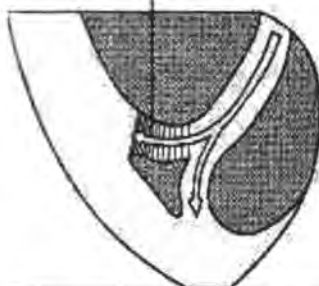

1- تیپه‌ربوونی لاوزبوو، وه بلوك بوونی يهك ناراسته‌ي بزرگه‌ي کارهباي دن

بزرگه‌ي کارهباي پنجه‌وانه

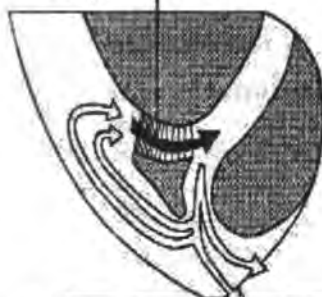

2- بزرگه‌ي کارهباي پنجه‌وانه به شوینی په‌ستوتندا تیپه‌ر ده‌ییت.

شوینی په‌ستوتن



3- دروست بوونی گه‌رانه‌وموی بلزنه‌یی

نه گهر نهه حالته رویدا دواتر خانه کانی دل هان دمدرین .

2) زیادبوونی خودکاری دل : بهشیوهیهکی ناسایی گرنی گیرفانی گونچکه له نیدانه کانی دل ریکده خات , نه گهر خانه کانی دل دستیانکرد به کرژبون پینش نه وهی کارهبایان له گرنی گیرفانی گونچکه له وه بو بیت نه وکاته ناریکی نیدانی دل دروست ده بیت.

3) وروژاندنی خودکاری : له هه ندئ حالته تدا وهک (که می خوینی رویشتوو بو شانه کان , ژهراوی بوون به دهرمانی دیجیتاله کان , فشاری دهماره نه درینائینی یه کان , له وانیه هیزی سروشتی کارهبایی دل بپچریت یان خانه کان ونکردنی جه مسهررداری نانا ساییبان به سهردا بیت.

نهه هیزه کارهباییه دووه می یه روو دهدات , دواي وروژاندنیکی ناسایی بویه پینی دموتریت نیدانی وروژاو .

- وهلام دهرمومی خیراو وهلام دهرمومی هیواش .

* له رووی هسیولوژی کارهبایی یه وه

دوو جور شانه ی دل هه یه کامانه ؟

* نهه شانانه له کونیدا هه ن ؟

- شانیه وهلام دهرمومی هیواش له هه ردوو گرنی ی گیرفانی گونچکه له (SA node) و گرنی ی گونچکه له سکوله دا (AV node) ده بینریت . وه شانیه وهلام دهرمومی خیرا له خانه ی ماسولکه کانی دل و خانه کانی پیرکنجی داده بینریت .

- قوناغی سفر : ون بوون جه مسهررداری خیرا : لهه قوناغدها که نالی سوودیومی هه ستیار به کاره ببا ده کرتیه وه , له نه نجامداده بیته هوی هاتنه ژورمومی نایونی سویدیوم به خیرایی .

* باسی قوناغه کانی هیزی کارهبای

سروشستی دل بکه له شانیه

وهلام دهرمومی خیرادا :

قوناغی یهک : نیمچه گهرانه وهی جه مسهررداری : لهه قوناغدها که نالی سویدیوم ناچالاک ده بیت , که نالی پوتاسیوم دست دهکات به کرانه وه

کە دەبێتە هۆی چوونە دەرەموی پۆتاسیۆم و هاتنە ناوەرەموی نایۆنی کلۆر بۆ ناو خانەکان.

قۆنەغی دووم : وەستان بۆ ماوەیەکی گەم (وچان) هاتنە ژۆرەموی نایۆنی کالسیۆم وە چوونە دەرەموی نایۆنی پۆتاسیۆم، کە دەبێتە هۆی وەستانێکی زۆر گەم کە ئەمەش زۆر پێویستە بۆ هێزی کارەبای سروشتی دل.

قۆنەغی سێیەم : گەرانیە وە جەمسەرەداری خێرا : چوونە دەرەموی پۆتاسیۆم و ناچالاک بوونی کە نالی کالسیۆم ئەم قۆنەغەدا بوودەمات.

قۆنەغی چوارەم : وەتکردنی جەمسەرەداری ئەکاتی خاویونە وە دل : پارێزگاری کردن لە بەری کارەبای پێویست بۆ پشوو دیواری خانەکان (خاویونە وە خانەکان) بە هۆی چوونە دەرەموی نایۆنی پۆتاسیۆم و هیناوش هاتنە ژۆرەموی نایۆنی سۆدیۆم و کالسیۆم.

بروانە وینە (21-2)

— گری ئی گێرفانی گونچکە ئە (SA node) و گری ئی گونچکە ئە سکۆلە (AV node) بەری کارەبای سروشتی تیاياندا بە هیناوشی بەرز دەبێتە وە، وە بەریکی کە مەترە هێزی کارەبایی سروشتی و وەستانێکی (وچان) زۆر کورتیان پێویستە، وە کە نالی سۆدیۆمی خێرایان نی یە و هێزی کارەبای سروشتی دروست دەبیت بە هۆی کردنە وە کە نالی کالسیۆمە وە.

— لەرینە وە گونچکە ئە (atrial fibrillation)، زیادبوونی لیدانی گونچکە ئە و فرینی گونچکە ئە (atrial flutter).

* جیاوازی چیه ئە نیوان هینزی کارەبایی سروشتی وە لامدەرەموی هیناوش و هینزی کارەبای سروشتی وە لامدەرەموی خێرا؟

* هەندێ نمونە بنوسە ئە سەرناڕیکی لیدانی دل ئە سەر وو سکۆلە دل؟

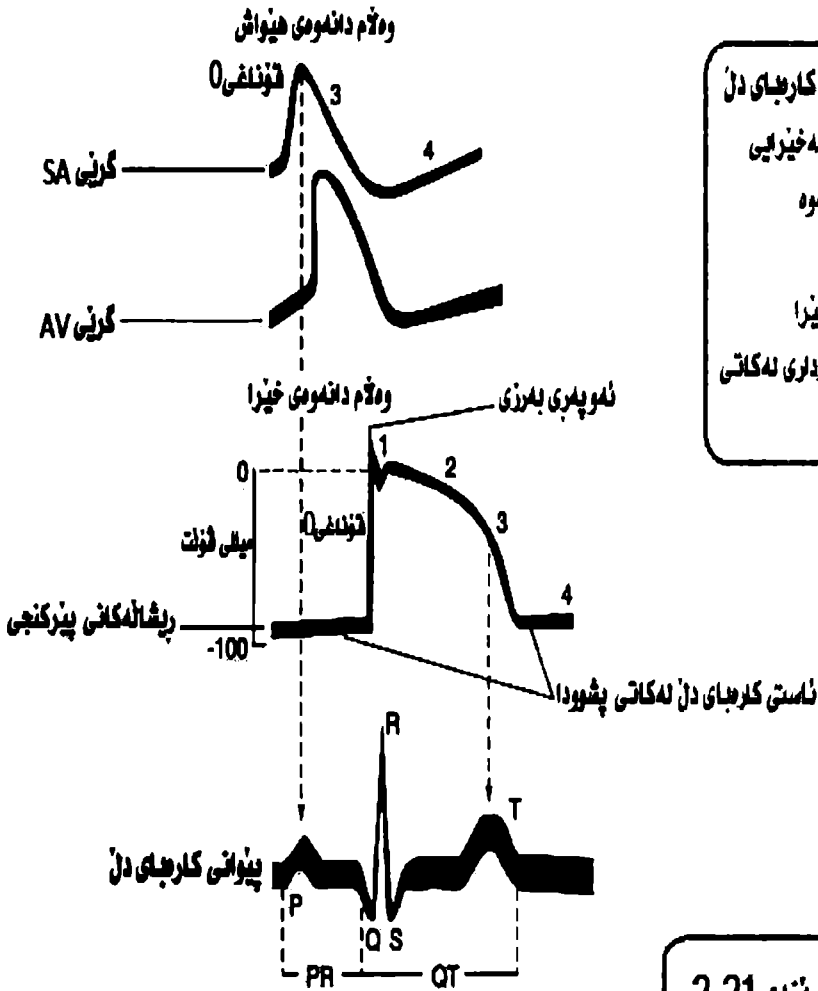

توانگه‌کانی گواستنه‌وی کاربای دن
 (0) ونکردنی جه‌مسارداری به‌خیزایی
 (1) نیمچه جه‌مسارداری به‌ونه‌وه
 (2) پاوهستان
 (3) جه‌مسارداری به‌ونه‌وی خیرا
 (4) ونکردنی جه‌مسارداری له‌کاتی
 خاوریونه‌وی دلدا

وتنه‌ی 2-21

* ھەندى نىمۇنە بنوسە لەسەر نارىكى لىدانى دل لەسكۆلەدا :

- زۆربونى لىدانە كان لەسكۆلەدا ، لەرىنە ۋەسى سىكۆلە ، كىرژىۋونى پىش ۋەختى سىكۆلە .

* بەشىۋەسىكى گىشتى شىۋازى ئىشكىردى نە ۋە دەرمانانى ھى كە بە كارىدەت دى نارىكى لىدانى دل چۇنە ؟

- ھەلدەستەن بە كىپ كىردى نارىكى لىدانى دل ، بە بلوك كىردى كۆنەندامى دەمەرى سەربەخۇ (كە كۆنەتۋى لىدانى دل دەكات) يان بلوك كىردى كە نالە نايۋىنە كان .

* ناۋى نە ۋە چوار گىرۋە دەرمانانە بنوسە كە بە كارىدەن بۇچارەسى نارىكى لىدانى دل :

- گىرۋى 1 بلوك كەركانى كە نالى سۇدىۋم .

گىرۋى 2 بلوك كەركانى ۋە گىرى بىتاي نە دىرنا لىنى .

گىرۋى 3 بلوك كەركانى كە نالى پۇتاسىۋم .

گىرۋى 4 بلوك كەركانى كە نالى كالىسىۋم .

ھەندى دەرمانى ۋەك سۇتالول (Sotalol) ۋە نە مىۋدارۇن (Amiodarone) تايىبە تەنلى زىاترلە گىرۋى پىكىيان ھەيە ، ۋە دەرمانە كانى تر ۋەك دىجۇكسىن ۋە مەگنىسىۋم سەئەفەت ، سەربەم گىرۋى پانەى سەرمۋە نىن .

گىرۋى 1 بلوك كەركانى كە نالى سۇدىۋم

Class 1 sodium channel blockers

* گىرۋى 1 ى بلوك كەركانى كە نالى سۇدىۋم چۇن پۇلەن دەكرىن ؟

- پۇلەن دەكرىت بۇگىرۋى (1A ، 1B ، 1C) لەسەرىنچىنەى كارىگەرىيان لەسەركارەباى سىرۋشتى دل ، ۋە بە گىشتى گىرۋى 1A ھەلدەستەن بە زىاد كىردى ماۋى تىپەرىپونى كارەباى سىرۋشتى دل ، نە مەش بە دىۋاش كىردە ۋەسى قۇناغى سفر (قۇناغى ۋە كىردى جەسەردارى) دەپىت .

گىرۋى 1B ھەلدەستەن بە كەم كىردە ۋەسى ماۋى تىپەرىپونى كارەباى سىرۋشتى دل ، نە مەش بە خىرا كىردى قۇناغى 3 دەپىت .

گىرۋى 1C كارىگەرىيەكى زۇركە ميان ھەيە لەسەرمۋەسى



تېنەپىرېۋونى كارەبائى سىروشتى دىل.

Class 1 A گىروپى 1A

— كۈينىدېن (Qunidine), پىرۇكائىنەمايدى
 — دىزۇپايرامىد (Procainamide)
 — (Disopyramide).

* نەۋە دەرمانەى دىرى نارېكى ئىدائى
 دىن ۋە سەرىدەم گىروپەن كامانەن؟

Qunidine كۈينىدېن

— نەم دەرمانە بە كەئالى سۇدېۋومى چالاكەۋە دەلكىت ۋە
 رېنگى دەكات ئە ھاتنە ناومومى سۇدېۋوم بۇئاۋ خانە,
 نەمەش دەبېتە ھۇى كەم كىردنەۋومى لارى (slope) قۇئاغى
 سىر ۋە قۇئاغى 4 بەم شېۋمىيە نەۋە شانانەى كە بە خىراى
 بارگەكانىيان ۋن دەكەن بە ھۇى نەم دەرمانەۋە زىاتىر كىپ
 دەبىن، ۋەك نەۋە شانانەى كە بە شېۋمىيەكى ناسائى
 بارگەكانىيان ۋن دەكەن.

* نەم دەرمانە چۇن ئىش دەكات؟

كۈينىدېن ھەرۋەھا دەبېتە ھۇى رېنگىرتن بە رۇىشتى
 پۇتاسىۋوم ۋە دەبېتە ھۇى زىاد كىردىنى كاتى پىنۋىست بۇ
 گەرانەۋومى جەمسەردارى بۇ خانەكان.

— زىادبۋونى ژمارەى ئىدائى سىكۇلە، نارېكى ئىدائى دىل ئە
 سەروو سىكۇلەدا (بەرىشالبۋونى سىكۇلە ۋە فرىنى سىكۇلە).

* ئە پۋوى كلىنكى يەۋە بۇچى
 بەكار دىت؟

— دەبېتە ھۇى زىادكردىنى ماۋەى نىۋان شە پۇلى (QT) ئە
 ھىلكارى كارەبائى دىدا.

كارىگەرى ئەسەر ھىلكارى كارەبائى
 دىل چىيە؟

— ئە رېنگەى دەمەۋە.

* رېنگەى ۋەرگىرتىنى نەم دەرمانە
 چۇنە؟

— ئە جگەردا، نىۋە تەمەنەكەشى ئە خۇنىدا 6-8 سەعاتە

* ئە كۇندا زىندە چالاكى بەسەردا
 دىت؟

— گارىگەرىيەكانى ئەسەر شانەكانى جگە ئە دىل؛ جۇگەى

* گىرنگىرتىن كارىگەرى لاۋمكى چىيە؟



ھەرس كە بىرىتى يە ئە (سكچوون، ھىلنجدان و رشانەۋە).
 نىشانەۋە سىنكۆنىزم (cinchonism) كە بىرىتە يە ئە
 كۆمە ئە نىشانە يەكى ئاۋز ۋەك ئىل بىنن، گىزبۋون ،
 سەرنىشە و زىنگانەۋە گۈي.

بى ھۈشى بە ھۈي كۈنىدىنەۋە : كە بەۋە جىا دەكرىتەۋە
 نە خۇشەكە ناۋ بە ناۋ سەرى سوک دەبىت و دەبۈرىتەۋە.

كارىگەرىيە كانى لە سەردل: جۈرىك ئە نارىكى لىدانى دل
 كە پىنى دەئىن (Torsade de pointes) كە بىرىتە يە ئە
 جۈرىكى تايىتە تى نارىكى لىدانى دل، ئەم حالەتەدا ساۋە
 نىۋان شە پۈلى (QT) درىژدەبىتەۋە ، ۋە ھەندى كارىگەرى
 ۋەك بلۈك كىردنى گىرى گۈنچەكە ئە - سكوئە يان ۋەستانى
 دل.

- بەئى، كۈنىدىن دەبىتە ھۈي زىاد كىردنى پەيتى دەرمانى
 (دېجوكسىن و ئەۋ دەرمانە دژە خوۋىن مايدەندانەى كە ئە
 دەمەۋە بەكاردىن) ئە خوۋىندا.

فىنوبارىبىتال (Phenobarbital)، ھىنىتەۋىن
 (phenitoin) دەبىتە ھۈي دا بەزىنى پەيتى كۈنىدىن
 ئە خوۋىندا.

Procainamide

- بەكاردىت بۇ چارەسەرى نارىكى لىدانى دل ئە سكوئە
 سەروو سكوئەدا ھەروما بۇ چارەسە كىردنى گىزبۋونى
 پىشۋەختى سكوئە.

- بەشىك ئەم دەرمانە ئە جگەردا زىندە چالاكى بەسەردا
 دىت و دەگۈرىت بۇ (نىن ئەسىتايىل پىروكايىنە مايد)
 (NAPA) كە تايىتە تەندى دەرمانە كانى گىروپى 3 ي
 ھەيە، ۋە ۋانە يە بىتە ھۈي نارىكى لىدانى دل جۈرى
 (Torsade de pointes).

* ھىچ كارىكىك ھەيە ئە نىۋان
 ئەم دەرمانە ۋە دەرمانە كانى تردا؟

پىروكايىنە مايد

* پىروكايىنە مايد بۇ چارەسەرى كام
 نە خۇشيانە بەكاردىت؟

* زىندە چالاكى ئەم دەرمانە
 چۈنە؟

* پرۆكايينه مايد به چ ريگايهك
به كارديت

- له ريگه ي دهم و خونينهنه ر و ماسولكه وه .

* كاريگه ريبه لاوهكسى يه كانى
كامانه؟

— كۆنيشانه ي هاوشينه وى دهمده گورگه (Lupus like syndrome) نهم نيشانانه له سه ره تا دا به شينه وى په نه و سوربوونه وه ي پينست ، نازارى كه م له جو مگه كاندا ، وه كاريگه رى له سه ر گورچيله زور كه مه ، سه وكر دنى په رده ي دهم وه ي سى يه كان و په رده ي دهم وه ي دل ، له كاتى ژه هراوى بوون به م دهمانه دا له وان ه يه ببيت ه هوى وه ستانى ليدانى دل ، دروست بوونى وه هم وخه يالات ، تيكچونى بارى دهمونى نه خوشى وه نارينكى ليدانى دل جو رى (Torsade de pointes) .

دايزوپايرامايد

Diazopyramide

* باسى شينوازى نيشكر دنى نهم
دهمانه بكه؟

- شينوازى نيشكر دنى زور له كوينايدىن ده چيت ، جگه له وه ي كه نهم دهمانه كاريگه رى زياتر دروست دمكات له سه ر هينزى كرژبوونى ماسولكه كانى دل ، هه ره ها كاريگه رى دژه كۆليني ر جيكي به هينز تريان هه يه .

* ريگه ي وه رگرتنى چونه؟

- له ريگه ي دهم و خونين هينه ره وه .

* له روى كلينكى يه وه بوچى
به كارديت؟

— بو چاره سه رى نارينكى ليدانى دل له سه كۆله و سه رووسكۆله دا .

* باسى زينده چالاكيبه كه ي بكه :

- نهم دهمانه له ريگه ي ميزم وه به نه گورى دمكر يت ه دهم وه .

* كاريگه ريبه لاوهكسى يه كانى چين؟

- كاريگه رى دژه كۆليني ر جيكي وهك وشك بوونه وه ي ناو دهم ، هيشتنه وه ي ميز ، كه بزي زياد بوونى په ستانى چا و (Glaucoma) نارينكى ليدانى دل جو رى (Torsade de pointes) .

شكستى دل له وه نه خوشانه ي كه سه كۆله ي چه بيان به باشى نيش ناكه ن ، و پرۆستاتيزم .



گروپى 1B

Class 1B

* ناۋى ئەۋ دەرمانانەى سەرپەم
گروپەن چى يە ؟

- لىدۇكائىن (lidocaine) ، تۆكائىنايد (Tocanade) ،
مىكسىلىتتىن (Mexiletine) ، فىنىتتوئىن
(Phenytoin) .

لىدۇكائىن

lidocaine

* لىدۇكائىن كاردەكاتە سەر كەئالى
چ ئايۋنىك؟

- لىدۇكائىن ھەئدەستىت بەبۇك كىردنى ھەردوۋ كەئالى
چالاک و ناچالاکى سۇدىۋم ، بەلام بەرئىزەيەكى زىاتر
كاردەكاتە سەر كەئالى ناچالاک ، ھەروھا دەبىتە ھۇى
كەمكىردنى لارى (Slope) قۇناغى سفر و4 .

* كەى ئەم دەرمانە بەكاردەھىنرىت
؟

- ئەم دەرمانە دەرمانى ھەئبىزىردراۋە بۇ چاۋدىرى كىردنى
حالەتى كىتوپرى نارىكى لىدانى دىن ، ھەروھا بەكاردىت
ۋەك بە نىچى شۇنىنى (local anesthetic) .

* بەچ رىگىيەك بەكاردەھىنرىت ؟

- لە رىگىيە خۇننەننەرموھ .

* باسى زىندەچالاکى ئەم دەرمانە
بەكە ؛

- لە رىگىيە جگەر موھ زىندە چالاکى بەسەردا دىت ،
ئەبەرنەۋەى ئەحالەتى شكىستى جگەردا دەبىت بە ژەمى
كەمتر ۋەرىگىرىت .

* كارىگەرى ئەسەرىنلىكارى
كارەباى دىن چى يە ؟

- ھىچ گۇرانتكارىيەكى ئەۋتۇرۋونادات .

* گىرنگىرىن كارىگەرىيە لاۋەكى
يەكانى چىن؟

- كارىگەرى ئەسەرىنلاۋەندە كۇنەندامى دەمار ۋەك
خەۋالۋوۋىي ، مىروۋلەكىردن (سېرېۋون) ، قەستىكەل كىردن و
گەشكە .

ۋە نىشانەى سەرەتاي ژەھراۋى بوون بەم دەرمانەبىرىتتە
لەتىك چوۋنى جولەى چاۋ

توكاينىد

Tocainide

* نەم دەرمانە بۇچى بەكاردىت ؟

- بەشىۋەىكى سەرمكى بەكاردىت بۇچارەسەركردنى نارىكى لىدانى دل ئەسكۆلە دا .

* بەچى رىگايەك بەكاردىت ؟

- لەرىگەى دەمەۋە .

* كارىگەرە خرا پەكانى چىن؟

- كارىگەرى لەسەر دل ۋەك (كەم بونەۋەى لىدانى دل ، زيادبونى لىدانى دل . بىلوك كردنى گىرىى گونچەكە ئە - سكۆلە ، نزم بوونەۋەى پەستانى خونىن . زيادبونى لىدانى دل ئەسكۆلە دا) ، نەمانى نارمىزى خواردن ، دلتىكەلاتن لەرزىن ، بەرىشالېونى سى يەكان (دەگمەنە) گەشە نەكردنى خانەكانى مۇخى نىسك (دەگمەنە) .

مىكزىلىتېن

Mexiletine

* لەرووى كلينكىيەۋە بۇچى بەكاردىت؟

- بەكاردىت بۇچارەسەركردنى نارىكى لىدانى دل ئەسكۆلەدا - لەرىگەى دەمەۋە .

* بەچ رىگايەك بەكاردىت ؟

- گىزېبون ، تورېبون ، دل تىكەلاتن ، پشانەۋە ، تىكچونى خونىن ، تىكچونى جوولەى چاۋا (بەم لاۋادا) ، كەم بوونەۋەى ژمارەى پەرەكانى خونىن ، كەم بوونەۋەى ژمارەى خرۇكە سپىەكان ، كەمبوونەۋەى برى خرۇكە سپىە دەنكۆلە دارەكان .

* نەۋكارىگەرە چىن كەلەكاتى ژمەراۋى بوون بەم دەرمانە روودمەن ؟

فىنېتۆين

Phenytoin

* نەم دەرمانە چۇن پۇلېن دەكرىت ؟

- فىنېتۆين دەرمانى دژە فى يە (بورانەۋە) ، كەدەلكىت بەكەنالى سۇدىۋىمى ناچالاک و بارى ناچالاکى يەكەى درىژە پىندەدات .

* رىگاي بەكارهينانى چۇنە ؟

- لەرىگەى دەمەۋە يان بە خونېنېنەربەكاردىت .

* نەم دەرمانە بۇچى بەكاردىت ؟

- دەرمانى ھەئېزىردراۋە بۇچارەسەرى نارىكى لىدانى دل ئە

گونچكە ئەو سۆلەدا كە بە ھۆى و مرگرتنى دەرمانى دىجۇكسىنە ۋە دروست دەبىت .

- كاريگەرى لە سەرناۋەندە كۆنەندامى دەمار (تىكچونى جولەى ەكاتى تىكچونى ھاوسەنگى لەش لەكاتى پۇشتندا) زيادبوونى ناتەواۋى پوكى ددان ، ۋە لەوانە يە بىتتە ھۆى رودانى كارلىكى خراب لەمۇخى نىسكو بىست .

* كاريگەرىيە لاۋەكەكانى چىن ؟

Class 1C

— فليكاينايىد (Flecainide) ، پىرۇپافىنۇن (propafenone) ، مۇرىسىزىن (moricizine) .

Flecainide

- فليكاينايىد ھەندەستىت بە بلۇك كىردنى كەنالى سۇدىۋم لە خانەكانى پىركىنجى لەدلىدا ، كە بە مەش ماۋى تىپەربوونى ھىزى كارەباى سىروشتى كەم دەكاتەۋە ، ھەرۋەھا ھەندەستىت بە بلۇك كىردنى كەنالى پۇتاسىيۇمىش لە ماسولكە خانەكانى سىكۆلەدا ، كە نە مەش دەبىتتە ھۆى درىزكردنەۋى ماۋى تىپەربوونى ھىزى كارەباى سىروشتى ، سەرچەمى نەم كاريگەرىيانە دەبىتتە ھۆى گۇرانيكى كەم لە ماۋى تىپەربوونى ھىزى كارەباى سىروشتى دل .

- بۇ چارەسەر كىردنى ھالەتى ترسناكى نارىكى لىدانى دل لەسكۆلەۋ سەرۋو سىكۆلەدا لەۋ نە خۇشانەى كە ھىچ ناتەۋاۋىيە كىيان لە پىنكاتەى دل ياندا نىە .

- كاريگەرى پىش دروست بوونى نارىكى لىدانى دل (ئەۋ تاقىكردنەۋانەى لە سەر نەم دەرمانە كراۋن دەرمان خستۋوۋە كە نەم دەرمانە دەبىتتە ھۆى مردن لەۋ نە خۇشانەى كە تازە تووشى سەكتەى دل بوون ۋە نارىكى لىدانى دلىيان ھەبوۋە لەسكۆلەدا بە لام بەبى

گىروپى 1C

* ناۋى سى دەرمان بنووسە كە سەرىدەم گروپەن .

فليكاينايىد

* نەم دەرمانە چۇن نىش دەكات ؟

* چ كاتىك نەم دەرمانە بە كاردىت ؟

* كاريگەرى ژەھراۋى بوون بەم دەرمانە چى يە ؟

نىشانەن ، لەبەرنەۋە نەم دەرمانە ۋەك دواقۇنباغ بەكاردىت) ، كارىگەرى لەسەركۇنەندامى دەمار ۋەك (ئىل بىنن ، سەرنىشە ، بلۇك بوونى دىن ، لەۋنەخۇشانەى كە كۇنەندامى گواستەۋى دىيان ناتەۋاۋە .

Propafenone

— بۇچارەسەرى نارىكى ئىدانى دىن لەسكۇنە ۋە سەروو سكۇنەدا .

— ھەمان شىۋازى نىشكردنى فلىكائىنايدى ھەيە ، بەلام نەم دەرمانە كارىگەرى بلۇكردنى ۋەمرگى بىتاي نەدرىنا ئىنىشى ھەيە .

— كارىگەرى پىش دروست بوونى نارىكى ئىدانى دىنى ھەيە ، ھەرۋەھا كارىگەرى بەھۋى بلۇك كىردنى ۋەمرگى بىتاي ۋەك (رەق بوونى ماسولكەكانى بۇرچكەى ھەۋا ، كەمبونى ئىدانى دىن) .

Moricizine

— شىۋازى نىشكردنى ۋەك فلىكائىنايدى ۋايە .

— نارىكى ئىدانى دىن لە سكۇنەدا .

— كارىگەرى پىش دروست بوونى نارىكى ئىكى ئىدانى دىن (لەسەرۋە باسكراۋە) .

Class 2

B- blockers

— سوتالول (Sotalol) ، پىرۇپرانولول (Propranolol) ، نىزمولول (Esmolol)

پىرۇپافىنۇن

* لەرووى كلىنىكىيەۋە بۇچى بەكاردىت ؟

* شىۋازى نىشكردنى چۇنە ؟

* كارىگەرىيە لاۋەكىيەكانى چىن ؟

مورىسىزىن

* نەم دەرمانە چۇن ئىش دەكات ؟

* نەم دەرمانە بۇچى بەكاردىت ؟

* كارىگەرىيە لاۋەكىيەكانى چىن ؟

گروپى 2

بلۇكەرەكانى بىتا

(بۇزانىارى زىاتىر پروانە بەشىۋە)

* ھەندى نمونهى دەرمانى سەربەم گروپەبنوسە :



سۇتالول ھەندى تايىبەت مەندى گروپى سى يەمىشى ھەيە .
- لەقۇناعى چواری ھىزى كارەبای دلددا كارەمكەن ، بەم
شىومىيە دەبنە ھۆى كپ كەردنى توانای خودكارى دى و
كەمكەردنەومى لىدانى كانە دى .

*نەم دەرمانە لەج قۇناعىكى
كارەبای سروشتى دلددا كارەمكات؟

Sotalol

سۇتالول

- سۇتالول توانای خودكارى دى كەم دەمكاتەو . گەياندى
كارەبالەگرنى گونچكەنە - سكوئە ھىنواش دەمكاتەو ،
وگكاتى پىنويست بۇجەمسەردارى بوونەومى خانەكان
درىژدەمكاتەو ، بەھۆى بلوك كەردنى كەنالى پۇتاسىيۇم و
بلوك كەردنى وەرگرى بىتاي نەدرىنالىن .

*شىوازى نىشكەردنى نەم
دەرمانە چۇنە ؟

- نەم دەرمانە بەكاردىت بۇچارەسەر كەردنى ناپرىكى
زىادەلچىدانى سكوئەو ، ناپرىكى لىدانى سەروسكوئە .

*لەروى كلينىكىكى يەوە بۇچى
بەكاردىت ؟

Esmolol

ئىزمۇلۇل

- نەم دەرمانە ماومى نىشكەردنى زۇركەمە ، بەكاردىت
بۇچارەسەر كەردنى ناپرىكى كىتوپرى لىدانى دى لەكاتى
نەشتەرگەرىدا .

*نەم دەرمانە بۇچى بەكاردىت ؟

Class 3

گروپى 3

potassium chanel blockers

بلۆكەرەكانى كەنالى

— برىتلىيەم (Bretylium) ، نەمىيۇدارۇن
(Amiodarone) .

پۇتاسىيۇم

*نەو دەرمانانەى سەربەم گروپەن
كامانەن؟

Bretylium

برىتلىيەم

- ماومى تىپەربوونى كارەبای سروشتى دى لەسكوئەدا زىاد
دەمكات ، ھەروەھا كاتى پىنويست بۇجەمسەردارىبوونى
خانەكان درىژدەمكاتەو . وە ھەروەھا رىنگرە لەدەرمانى

*شىوازى نىشكەردنى نەم دەرمانانە
چۇنە ؟



ھۆرمۇنى نۇرنىيى نىفرىن .

* لەرۋى كلىنىكى يەۋە بۇچى . - بەكاردېت بۇچارە سەركردنى بەرىشال بوونى سىكۇلە ، بەكاردېن ؟
 زىادبوونى لىدانى دل لەسكۇلە دا .

* كارىگەرە لاۋمكىە كانى چىن ؟ - دابەزىنى پەستانى خوین ، كاتىك نە خوشەكە لەدانىشتەۋە ھەلدەستىتە سەرىپ .

Amiodarone

نەمايۇدارۇن

* نەمايۇدارۇن چىيە ؟ - نەم دەرمانە لەرۋى پىنكەتتەۋە لەھۆرمۇنى ئايرۇيد (Thyroid) دەچىت .

* باسى شىۋازى ئىشكردنەكەى بىكە : - نەم دەرمانە ھەندى تايىت مەندى (گروپى يەك) ي ھەيە ، بەلام شىۋازى ئىشكردنى ۋەك دەرمانەكانى ۋەك (گروپى سى يەم) داىە .

* ئايا لەرۋى كلىنىكىيە ۋە بۇچى بەكاردېت ؟ - بەكاردېت بۇچارە سەركردنى بەرىشال بوونى گونچەكە لەۋ نارىكى زىاد لىدانى سىكۇلە .

* رىگەى بەكارھىنانى چۇنە ؟ - لەرىگەى دەم ۋە بە خوین ھىنەنەر بەكاردېت .

* گىرنگىزىن كارىگەرە لاۋمكىە كانى چىن ؟ - بەرىشال بوونى سىيەكان ، كارىگەرەكانى لەسەر ناۋمەندە كۇنەندامى دەمار ۋەك (لەرزىن ، رۇيشتن بەنارىكى ، تىنچونى ھاۋسەنگى) بەرىشال بوون ۋە مردنى خانەكانى جگەر ھەستىيارى بىسەپوناكى ، (corneal microdeposits) . تىنچونى كارى رۇزنى دەرقى

(زۇربوون يان كەم بىرەنى ھۆرمۇنى ئايرۇيد) شىن بونەۋەمى رەنگى بىست بەھۋى كۇبونەۋەمى يۇد . لەبەرئەم كارىگەرەيە لاۋمكىانە بىنويستە پىش ۋە رىگرتىسى دەرمانەكە بىنويستە نە خوش پىشكىن بۇ ئىشى جگەرو سى ۋە رۇزنى دەرقى بىكات .

Class 4 گروپى 4

calcium channel blockers

كپ كهرى كه نائى كالسىيۇم

(بروانه به شى 20)

— فئرا پامىيل (Verapamil), دېلتىيازىم (Diltiazem), نىفېدېپىن (Nifedipine).

* نه و دەرمانانهى سەربەم گروپەنە كامانەن؟

- هەندەستن بە بلۆككردنى كه نائى كالسىيۇم كه پىنى دەوترىت (L) ، وه هەندەستن بە كه م كردنەوى تواناى خودكارى گرىنى گىرفانى گونچكه له و، كه م كردنەوى تواناى كه ياندنى گرىنى گونچكه له - سكوئه ، فئرا پامىيل زۆترىن كارىگەرى هەيه له سەر شانەى دن .

* نەم دەرمانانه چۆن نىش دەكەن ؟

- نارېكى لىدانى دن له سەروو سكوئه دا (فرىنى گونچكه له و لەرىنەوى گونچكه له) .

* كام جوړدى نارېكى لىدانى دن بەم دەرمانانه چارەسەر دەكرىت ؟

- كه م بونەوى لىدانى دن ، شكستى دن بەهوى كۆيونەوى شله وه ، دابه زىنى پەستانى خوین ، گىزىبون ، قەبزی .

* گرنگترىن كارىگەرىه لاوه كىه كانى چىن ؟

Other anti arrhythmic drugs

دەرمانه كانى ترى دژە نارېكى

لىدانى دن

Digoxin

دېجوكسىن

— هەندەستى بە رېگىرى كردن له پەمپى (Na/K ATPase) له ناو پەردەى پلازماى ماسولكه خانه كانى دن دا ، بەمەش دەبىتە هوى زىادكردنى نالوگۆرى سۆدىۋمى ناو خانه به كالسىۋمى دەرەوى خانه بەهوى پەمپىكى تر كه پىنى دەوترىت (Na/Ca exchanger)

* چۆن نىش دەكات نەم دەرمانه ؟

- كاتى پىۋىست بۇ جه مسەردار بوونى خانه كان زىاد دەكات ، وه كاتى

* چۆن چارەسەرى نارېكى لىدانى دن دەكات ؟



گواستىنەۋە لە گىرىۋى گونچىكە لە - سىكۇنە كەم دەكاتەۋە .

- بۇ چارەسەرى نارىكى لىدانى دىل لە سەروو سىكۇنەدا ، ۋە بۇ چارەسەركردنى شىكىتى دىل .

- ناتەۋاۋى ، يان لىدانى ناسروشتى لە گونچىكە لە يان سىكۇنەدا .

* دىجۇكسىن بۇچى بەكاردىت ؟

* كارىگەرى ژەھراۋى بوون بەم دەرمانە چىيە ؟

Magnesium Sulfate

سەلفاتى مەگنسىۋم

- شىۋاۋى نىشكردنى بە باشى نەزانراۋە ، بە نام باۋمېرۋاىيە كە پەردەى پىلازماى ماسولكە خانەكانى دىل جىگىر دەكات .

* چۇن پىگىرى دەكات لە نارىكى لىدانى دىل ؟

- چارەسەرى نارىكى لىدانى دىل جۇرى (Torsade de pointes) ، ۋە بۇ چارەسەرى نارىكى لىدانى دىل كە بەھۋى دىجۇكسىنەۋە دوست بوۋە .

* سەلفاتى مەگنسىۋم بۇچى بەكاردىت ؟

- كەم بوونەۋەى لىدانى دىل ، لەكاركەۋىتى كۇنەندامى ھەناسە ، سوربونەۋە ۋە نارەق كىردنەۋە لەگەن سەرنىشە .

* گىرنگىرىن كارىگەرىيە لاۋەكىيە كانى چىن ؟

Adenosine

ئەدىنوسىن

- ھەلدەستى بە چالاك كىردنى كەئالى پۇتاسىۋمى ھەستىيار بە ئەسىتايىل كۆلەن بەتايىيەتى لە ھەردوۋ گىرنى گونچىكە لە - سىكۇنە ۋە گىرنى گىرھانى گونچىكە لەدا .

* ئەدىنوسىن چۇن نىش دەكات ؟

بەمەش گواستىنەۋەى نايۇنى پۇتاسىۋم زىاد دەكات ، كە دەبىتە ھۋى كورت كىردنەۋەى ماۋەى تىپەپوۋنى كارەبىاي سىروشتى دىل ۋە زىادبوۋنى جەمسەردارىى ناۋ خانە ۋە كەم كىردنەۋەى تۋاناي خۇدكارى دىل .

- دەرمانى ھەلبىزىردراۋە بۇ چارەسەرى ھالەتى لەناكاۋى نارىكى زىاد لىدانى دىل لەسەر سىكۇنە دا ، چۈنكە زىانەكانى سىنوردار ۋە كەم . ۋە

* لەپۋى كلىنكىيە ۋە بۇچى بەكاردىت ؟

خیرا دست دهکات به نیش کردن.

* کاریگر بیه لاهکیه کانی چین ؟ - سوربوونه وه ، تهنگه نه فده سی ، نازاری سنگ ، سه رنیشه .

به شینوهی 22

Drugs used to treat congestive heart failure

نهو دهرمانانهی به کاردین بو چارهسهری شکستی دل به هوی کوبوونهوی شلهوه

* باسی شکستی دل بکه:

— نهه نه خوشیه کاتیک روودمدات که بری خوینی پالپینونهراو له لایهن دلهوه ، بهشی زینده چالاکی یه پنیوستهکانی له ش ناکات .

* هه ندی له باوترین هویهکانی توشبوون به شکستی دل باس بکه :

— سه کتهی دل (MI) ، بهرزه پهستانی خونین، نارپکی لیدانی دل نه خوشی زمانهکانی دل.

لهه بارانهی سهروودا یاخود ماسولکهکانی دل توانای کرژبوونیان نامینیت (به هوی سه کتهی دل، نارپکی لیدانی دل) یان بری نیش کردن له سهر دل زیاد دمکات (به هوی بهرزه پهستانی خوینهوه).

* هه ندی له نیشانهکانی شکستی دل بنووسه :

- شکستی لای چه پی دل که دهبیته هوی هه لئاوسانی سییهکان و تهنگه نه فهسی وه شکستی لای راستی دل که دهبیته هوی کوبوونهوی شله له جگهردا وه دهبیته هوی هه لئاوسانی چینه لولهکانی خونین .

* باسی میکانیزمی قهره بوو کردنهوی فسیؤلوزی بکه ، که روو دمکات له کاتی روودانی شکستی دل:

- زیادبوونی چالاکی به سوزه کونه ندای دهمار، که دهبیته هوی زیاد بوونی لیدانی دل و کهم بوونهوی رویشتنی خوین بو گورچیله که هورمونی نه لندوستیرون هان دمکات ، ههروهها گلدانهوی ناوو خوی زیاد دمکات ، ههروهها دهبیته هوی گهوره بوونی قه باره ی ماسولکهکانی دل .

* ناوی سی ریگهی چارهسهر بو شکستی دل بنووسه :

1- چاککردنی توانای کرژبوونی ماسولکهکانی دل .

2) که مکردنهوی گه رانهوی خوینی خوینهیهر .

3) که مکردنهوی نهو بهرگرییهی دژی پالپینونهانی خونین

دهبیت له لوله كاندا ، له بېرت بېت كه :-

بړى خونى پاپينوونراو - ژمارى ليدانى دل × قه بارى
له خوښه كې پالى پينه دهنریت له هه رتړه په كندا .

1— (كاردیهك گلايكوسايدمگان Cardiac glycosides)

2 (نیومرگراومگانى باى پايريدین (Bipyridine)) ،

3 (هاندمرگانى ومرگرى بيتاى نه دريفالينى ،

4 (لوله فراوانكه رهگان ، 5) ميز پينكه رهگان ، 6) ريگرگانى
نه نزيماى ACE ، 7) بلوكه رهگانى ومرگرى بيتاى
نه دريفالينى .

* نهو دمرمانان چين كه به كارين بو
چاره سهرى شكستى دل ؟

Cardiac glycosides

كاردیهك گلايكوسايدمگان

- ديجوكسين (Digoxin(Lanoxin))

* ناوى سى كاردیهك گلايكوسايد
بنوسه

ديجيتوكسين (Digitoxin(crystodigin))

ئوبيان Ouabian نيستا زور به كارنايات ديجوكسين له
هه موويان زياتر به كاردنيت چونكه به باشى هه لده مرثرنيت و
زينده چالاكى به سهدا ديت .

- نه م دمرمانانه ريگرى دهكهن له په مپى (سؤديوم /
پوتاسيوم) ي پشت به ستويه (Na/k ATPase)
ATP pump له سهر په ردهى خانه كانى دل ، كه دهبيتته
هوى زيادبوونى نايونى سؤديوم له ناو خانه كهدا ، كه دواتر
نالوگور دهكرنيت له گهن كالسيومدا به هوى نالوگورى سؤديوم
/ كالسيوم سهرى وينه (1-22) بگه ، كؤيوه نه وهى
كالسيوم له ناو خانه كهدا ، دهبيتته هوى كرژبوونى خانه كه

* شينوازي نيشكردنيان چونه ؟

لهبری ناسایی کالسیومی نو سایتوپلازم دهچینه نو له پلازمهتور بوه
 وهنلیکی تریشی دکرنته دو بوی خانهوه بههوی په مپی
 Na/Ca exchange بوه. دیچوکسین دهیته هوی که له که بونی سو هیوم
 له نو خانه که تا که نه ده ش دهیته هوی زیابوونی کالسیوم له نو خانه که تا

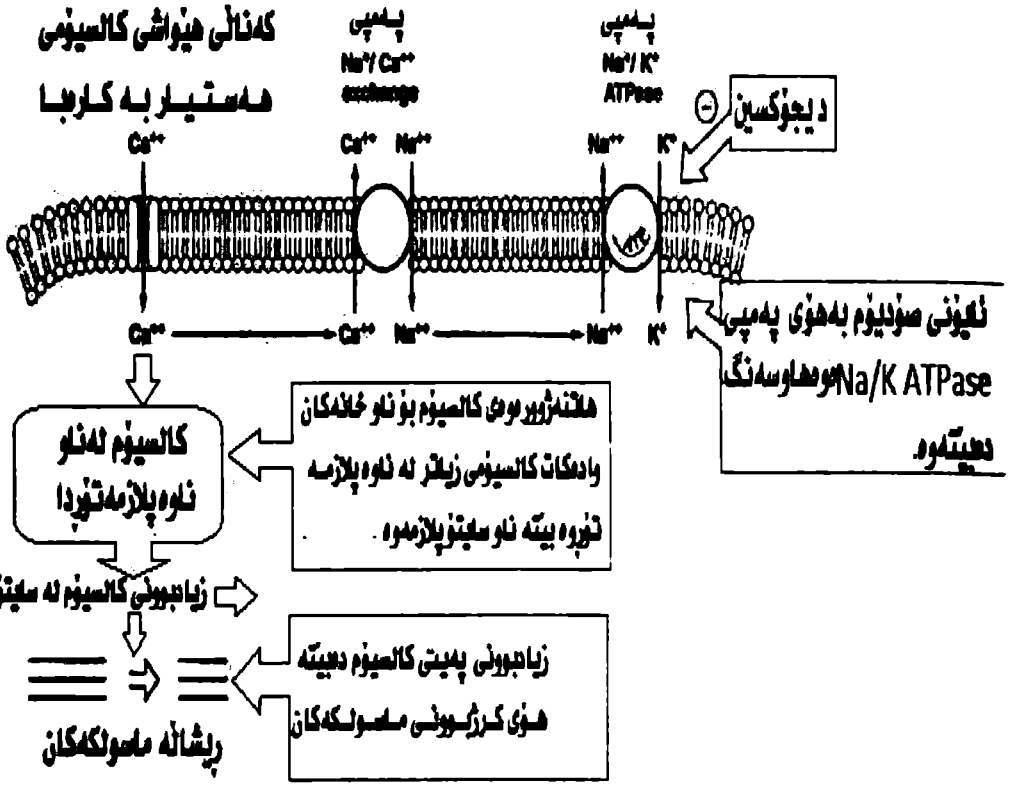

وننه 1-22

* جياوازي نيوان ديچوكسين و

ديجيتوكسين له رووى :-

1) رينگه ي به كارهينان و

نيوه ته مه نيان له خوندا :

- ديچوكسين : له رينگه ي دهم و خوننهينهر و ماسولكه وه، نيوه ته مه نيشى 36-48 كاتر ميره .

ديجيتوكسين : له رينگه ي دهم وه به كار ديت وه نيوه ته مه نى 4-8 بوژه .

2) رينژى پيوه نوسانيان به

پلازمه ي خوننه وه و زنده چالاكيان :

- ديچوكسين : 20% - 30% ، له رينگه ي گورچيله وه

ديجيتوكسين : 90% - 95% ، له رينگه ي جگه رموه

* سه رچاوه ي كارديه ك كلايكوسايد

چى يه ؟

- له روهكى فوكس گلوف (Fox glove) دهم ده هينريت ، ناوه زانستى يه كه شى Digitalis lanata يه .

* له رووى كلينيكى يه وه نه م

دهرمانه بوچى به كار ديت ؟

- شكستى دل ، فرين و له رينه وه ي گونچكه له ي دل ، ديچوكسين خيراى گه ياندى كارهبى دل هينواش ده كاته وه، وه ده بيته هوى زياد بوونى نه و ماويه كه پنيوسته بو گه رانه وه ي (ماسولكه كانى) دل بو بارى پيشوويان كاتيك ته زوى كارهبايان پندا تينه رده بيت له گرنى گونچكه له سكو له دا كه پى ي دهوتريت ماوه ي (refrectroy period) .

* نه م دهرمانه له چ حاله تيكدا

به كار نايه ت ؟

- له كاتى كه م بوونى ليدانى دل و له رينه وه ي سكو له ي دلدا .

* ديچوكسين ده بيته هوى

ناهاوسه نكى چ نه ليكتروليتيك له له شدا ؟

- كه م بوونيه وه ي رينژى پوتاسيوم

* له كاتى ژه هراوى بوون به

ديچوكسين پيوه رى كارهبى دل

- بلوك بوونى گرنى گونچكه نه سكو له ، درنژبوونه وه ي

ماوه ي (PR) كورت بوونيه وه ي ماوه ي (Q-T) ، هه لگه رانه وه ي

(ECG) چۇن دەرەكەۋىت؟

شە پۇلى T ، به رېشائىبوونى ماسولكەى سكوئە ، بلۇك بوونى
دل به تەواۋى ، كرژبوونى پېش وەختى سكوئە .

* نىشانەكانى ژەهرراۋى بوون به
دېجوكسىن چىيە ؟

— دل تىككە لاتن ، رشانەۋە ، سىچوون ، سەرنىشە ،
شەكەتى ، لىل بىنن ، دروست بوونى وەهم و خەيالآت ،
جىانە كىرەنەۋەى رەنگە كان ، به شىۋەى يەكى دەگمەن
گەۋرە بوونى مەمك ئە پىاواندا .

* چۇن چارەسەرى ژەهرراۋى بوون به
دېجوكسىن دەكەيت ؟

— وازەينان ئە بە كارەينانى دەرمانەكە ، وە گىرپانەۋەى
ئاستى ئە لىكترولىتە كان ئە ئەشدا .

ئەگەر پىنوست بىت به بە كارەينانى دژە تەنى دېجوكسىن ،
كە به دەرمانەكەۋە دەلكىن و ناچالاكى دەكات ، ئەگەل
دانانى ئامىرنىك بۇ دروست كىردنى ئىدائى ئاسايى دل ئەگەر
پىنوست بىكات .

* هېچ دەرمانىك كارلىك ئەگەن
دېجوكسىن دەكات ؟

— بەئى ، وەك كوينىدىن Quinidine ،
ئەمىدارون Amiodarone ئەگەل ئىراپامىل
Verapamil ، ئەم دەرمانانە كىردنە دەرەۋى دېجوكسىن
بۇ دەرەۋى ئەش كەم دەكەنەۋە و دەبنە ھۇى ژەهرراۋى بوون
به دېجوكسىن .

Bipyridine derivatives

ئىۋەرگىراۋەكانى باى

پايرىدىن

— ئەمىرنون (Inacor) Amrinone

* ئاۋى دوو دەرمانى سەرىم گروپە

مىل رىنن (primacor) Milrinone

بنووسە :

— رىگرن ئە ئەنزىمى فوسفوئىدائى ئەستەرەيز
(Phosphodiesterase) كە ئەمەش دەبىتە ھۇى
زىادبوونى ئاستى (cAMP) وە زىادبوونى كالىسىيۇمى ناو
خانەكان ، دوابەدۋاى ئەمەش خانەكان دەست دەكەن به
كرژبوون ، ئەم دەرمانانە ھەرۋەھا دەبنە ھۇى فراۋانبوونى
ئولەكانى خوئىن .

* شىۋازى ئىشكرەنيان چۇنە ؟

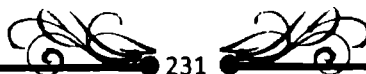

- * باسی ریگه به کارهینانیان بکه :
- * رولی نهم دهرمانانه چی یه له
- * رووی کلینیکی یهوه ؟
- * گرتگترین کاریگهری لاهوکییان
- چیه ؟
- ههردووکیان ته نیا له ریگه خوینهنه رموه به کاردین.
- نهم دهرمانانه نیستا به دهگمهن به کاردین له بهر
- گاریگهریه لاهوکییه کانیان له رابردوودا به کاردهاتن بو
- چارهسهری شکستی کتوپیری دل .
- نارینکی لیدانی دل، تیکچوونی کۆنه نداسی ههرس،
- ژهراوی بوونی جگهر کهم بوونه وهی ژمارهی په رمکانی خوین
- (به هوی نه مرینونه وه).

B-adrenergic agonists

هاندهره کانی وهگرری بیتای

ئه درینالینی

- * ناوی دوو دهرمانی سه ربه م گروپه
- * بنوسه که به کاردین بو چارهسهری
- شکستی دل (CHF) ؟
- * شیوازی نیشکردنیان چونه ؟
- * نهم دهرمانانه له رووی کلینیکی
- یهوه بو چی به کاردیت ؟
- دویبوتامین Dobutamine .
- دوپامین Dopamine .
- هه لدهستن به هاندانی وهگرری بیتا که نهمهش دهیته
- هوی زیاد کردنی توانای کرژبوونی ماسونکه کانی دل.
- به کاردین بو چارهسهری شکستی کتوپیری دل ، بو
- چارهسهری دریزخایه ن به کارنایه ت . (بروانه بهشی 8 بو
- زانباری زیاتر)

Vasodilators

لوله فراوانکه رهکان

- * نهو لوله فراوانکه رهانه کامانه ن
- که به کاردین بو چارهسهری شکستی
- دل (CHF) ؟
- * چی هویه ک له پشت
- بسه کارهینانی لوله
- فراوانکه رهکانه وهیه ؟
- 1- نایترمیته کان Nitrates بروانه بهشی (24)
- 2) هایدرالازین Hydralazine بروانه بهشی (20)
- 3) رینگره کانی نه نزیمی (ACE)
- لوله فراوانکه رهکان ده بنه هوی کهم کردنه وهی
- (Preload) (فراوانکردنی خوینهنه رهکان) و کهم
- کردنه وهی (After load) (فراوانکردنی خوینبه رهکانیش)
- بروانه بهشی 20.

مىزبينكهركان

Diuretics

* هه ندىك نمونهى دهرمان له سهه
 نهه گروه بنوسه .

- فيرو زه مايد furosemide ، هايديرو كلوروثاياه زاييد
 hydrochlorothiazide .

* نهه دهرمانه چون چاره سهه رى
 شكستى دل ده كه ن؟

- نهه دهرمانه ده بنه هوئى كهه كردنه وهى preload ،
 به هوئى كهه كردنه وهى گلدانه وهى ناوو خوئى له گورچيله دا
 بپروانه به شى 23 .

رينگره كانى نه نزمى ACE

ACE inhibitors

* هه ندىك نمونهى دهرمان له سهه
 نهه گروه بنوسه .

— كوينا پرىل / quinapril ، ئينالاپرىل /
 Enalapril ، كاپتوپرىل / captopril ئيسىينو پرىل
 lisinopril .

* سوئى نهه دهرمانانه چىيه بو
 چاره سهه رى كردنى نه خوشى شكستى
 دل؟

— نهه دهرمانانه به رگرى چىوه لوله كانى خوئىن كهه
 ده كه نه وه به هوئى فراوان كردنى لوله كانى خوئىنه وه ، وه
 ده بنه هوئى كهه كردنه وهى گلدانه وهى خوئى و ناو به هوئى كهه
 كردنه وهى ناستى هوڤموانى نه ئندوستىرون .

گورانى پىكهاتهى شانكه كانى دل كهه ده كه نه وه ، وه ههروهه
 رىژهى مردن كهه ده كه نه وه . (بو زانيارى زياتر بپروانه به شى
 20)

كپ كه ره كانى وه رگرى بىتاي

B-adrenergic blockers

نه درىنالىنى

* ناوى دهرمانىكى سهه ربهه گروه
 بنوسه ، كه به كاردىت بو چاره سهه رى
 شكستى دل .

- كارفيدىلول Corvedilol

* شىوازى نيشكردنى نهه دهرمانه
 چونه ؟

- كپ كه رى وه رگرى (بىتا يهك) و (بىتا دوو) ه ، ههروهه
 كپ كه رى وه رگرى نه ئفا به كه .

* ئە رووى كلىنكى يەۋە بۇچى بەكار دىت؟

- ھەرچەندە ۋا دەرەكەۋىت كە ئەم دەرمانە كارىگەرى
بىنچەۋانەى ھەبىت بۇ چارەسەرى شكستى دىل ، بەلام
لىكۋلىنەۋەى تازە دىرىخستۋە كە رىژەى مردن بەم نە خوشى
يە كەم دەبىتەۋە بە بەكارھىنانى ئەم دەرمانە .

ۋە ھەرۋەھا ئەم دەرمانە رىندەگىرىت ئەۋ كارىگەرىيە
خراپانەى كە بە ھۇى چالاكى بە سۇرە كۇنەندامى دەمارەۋە
روو دەمدن ، ۋە دەبىتە ھۇى كەم كىردنەۋەى گۇۋانى شانەى دىل
ئە رووى بىنكەتتەۋە .

* چى كاتىك پىۋىستە ئەم دەرمانانە بەكار دىت ؟

- پىۋىستە كاتىك بەكار دىت كە نە خوشە كە ئە رووى جۋەلى
خۋىنەۋە جىگىرىبىت ، ۋە نابىت بەكار دىت بۇ چارەسەرى
شكستى كتۋپىرى دىل .

بەشى 23

مىز پىكەرەكان

Diuretics

* مىز پىكەرەكان چىن ؟

- ھەموو ئەو دەرمانانە دەگرىتەۋە كە دەبنە ھۆى زىاد كىردى قەبارەى مىز .

* مىز پىكەرەكان چۇن ئىش دەكەن ؟

- بە شىۋەى كى گىشتى ، ئەم دەرمانانە كار دەكەنە سەر گۋاستنەۋەى ئايۇنەكان لە يەكەى فرمانى گورچىلەدا كە پىنى دەئىن نىفرۇن (Nephron) ئەو مىز پىكەرەكانەى كە لە روى كلىنكى يەۋە بەسۇدن بە شىۋەى كى سەرەكى رىگىر نە دووبارە ھە ئىزىنەۋەى ئايۇنەكانى سۇدىۋم ، كە پاشان ناۋىش لەگەل سۇدىۋمدا دەكرىتە دەرەۋە ، بە شىۋەى كى نىچالاك (بى بە كارەىنەنى ۋوزە) بۇ پارىزگارى كىردن لە ھاسەنگى دەلاندن .

* بە شىۋەى كى گىشتى شۋىنى كار كىردى مىز پىكەرەكان كۆى يە لە گورچىلەدا ؟

1- بۇرىچكەى پىچاۋ پىچى نىك (PCT) .

2 (نەستورە پلى سەر كە وتوۋ لە گىرى ى ھىنلى دا .

3 (بۇرىچكەى پىچاۋ پىچى دوور (DCT) .

4 (بۇرى كۆكەرەۋە . (بىروانە ۋىنەى (1-23)

* بۇچى زانىنى شۋىنى نىش كىردى دەرمان گىرنگە ؟

- يارمە تىمان دەدات بۇ دىارى كىردى بە ھىزى دەرمانەكە ، شىۋازى مىز زىاد كىردنەكە ، كارىگەرى لاۋەكى دەرمانەكە ، ۋ دىارى كىردى ئايۇنى ۋن بوۋ لە رىگەى مىزەۋە .

* ناۋى گروپى دەرمانە مىز پىكەرەكان بنوۋسە ؟

1 - كپ كەرى ئەنزىمى كاربۇنىك ئەنھاید مەرىز .

2 (گىرى (پىنج) مىز پىكەرەكان .

3 (ئاىەزىدە مىز پىكەرەكان .

4 (دەلاندنە مىز پىكەرەكان .

5 (مىز پىكەرى پاشەكەۋتەرى پۇتاسىۋم .



Carbonic anhydrase inhibitors

کپ کهری نه نزیمی کاربونیك

نه نهایدیرهیز

- نهه نه نزیمه هه لدهستیت به خیرا کردنی نهه کارلیکهری خوارمهه :

* فرمانی نه نزیمی کاربونیك نه نهایدیرهیز چی یه ؟

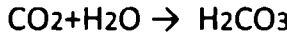

- نایونی هایدروجین (+H) که به رههه دیت، به هوی تیکشکانی (H2CO3) ، نالوگور دهکرتت به نایونی سؤدیوم و هه روهه یه کدهکرتت نه گه ن HCO3- نه ناو پؤشی بؤریچکه ی بینچار بینچی نزیك دا. به بی نایونی (+H) دووباره هه لمرینه وهی +Na, HCO3 کهه دهبیته وه ، نه مهش دهبیته هوی زؤریوونی ریژهی میز.

* چؤن ددرمانه کانی کپ کهری نه نزیمی کاربونیك نه نهایدیرهیز دهبنه هوی زیاد کردنی میز؟

بروانه ونه ی (2-23) .

- تارادهیهك لاوازن ، چونکه شوننه دورترمهکانی تر له یه کهی فرمانی گورچيله ، دهتوانن قهره بوی زیادبوونی نایونی +Na بکه نه وه .

* کپ کهری نه نزیمی کاربونیك نه نهایدیرهیز تا چهند به هیزه بو زیاد کردنی ریژهی میز ؟

- نه سیتازؤلا ماید Acetazolamide

* ناوی نه وه ددرمانه بنووسه کهه ددرمانه کانی تری کپ کهری نه نزیمی کاربونیك نه نهایدیرهیزی لیهه دروست دهکرتت .

- له ریگهی دم یان به خوننهیننه .

* ریگهی به کارهینانی چونه ؟

- بهرزه پهستانی چاو (ناوی رهش) Glaucoma ؛- نه ستازؤلاماید دهبیته هوی که مکردنه وهی دروست بوونی شلهی ناوی چاو .

* له پرووی کلینکسی یه وه نه ستیازؤلاماید بو چی به کاردیت ؟

تیکچوونی هاوسهنگی تفت له خونندا ، و نه خوشی شاخاوی کتوپر،



ههروهها نهسیتاژولاماید ریگه له زیادبوونی ترشیتی بههوی نهزیمی کاربۆنیک نههایدرهیزموه ، که نههش دهبیته هاندانی ههناسهدان . ههروهها بۆ نهخۆشی فی (بورانهوه) بهکاردیت .

گرنگترین شۆنی ناوگۆری نایینهکان و نۆ له گۆرچیهدا .

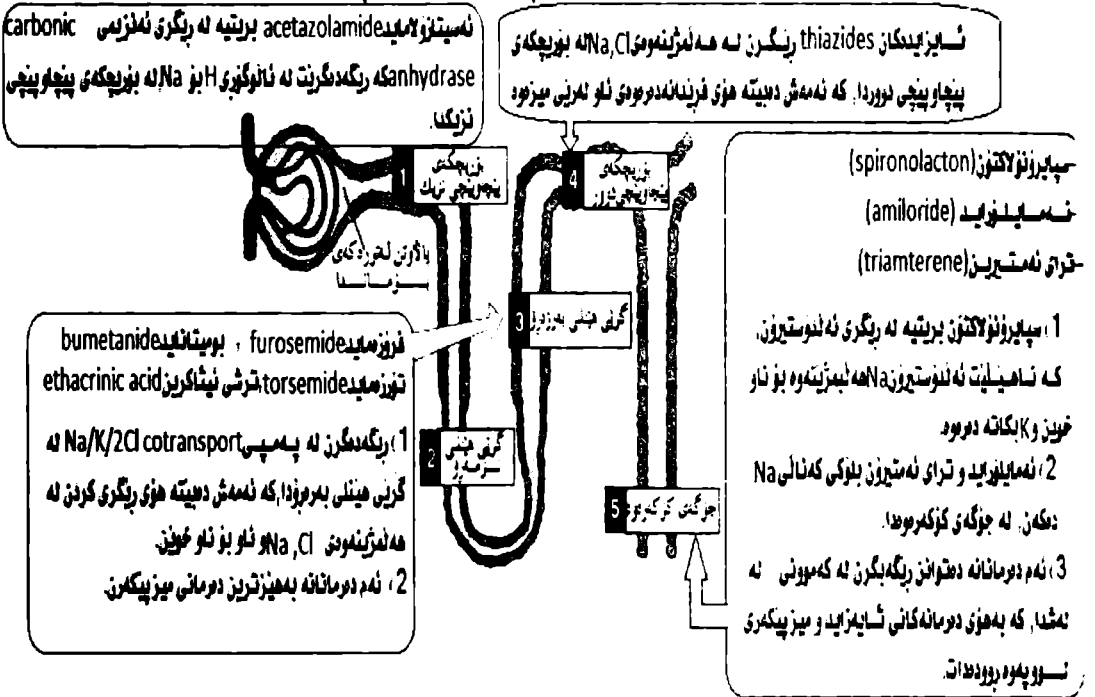

وینهی 1-23

1- تیکچوونی هاوسهنگی ترش له خۆیندا ، وه زیادبوونی ناستی کلۆر بههوی نهبوونی بای کاربۆنهیتهوه (2) کهم بوونهوهی پۆتاسیۆم بههوی زۆربوونی صۆدیۆم و زیادبوونی ریزهی تێبهربوونی به بۆرچکهی پینچاو پینچی دووردا ، (3) بهردی گۆرچیه ، (4) میروولهکردن ،

* کاریگهرییه لاهکی یهکانی چین ؟



(5) گیزبوون، 6) هه‌وکردنی نیفرۆنه‌کان.

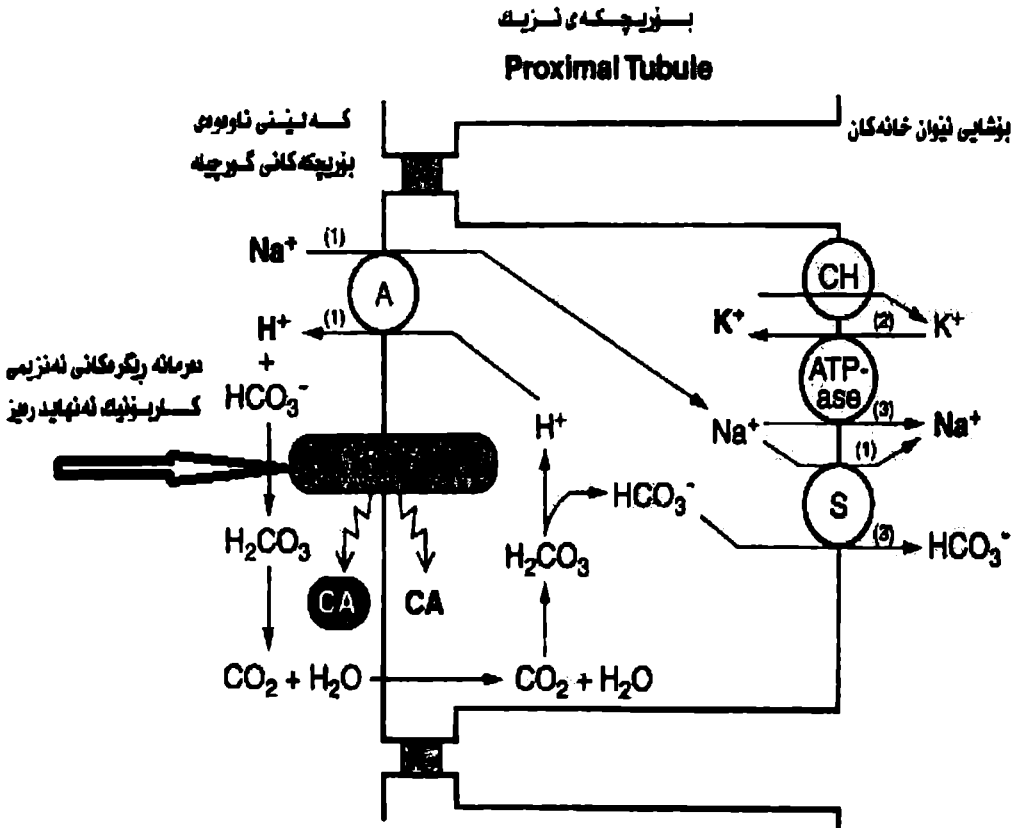

وێنە 2-23

Loop diuretics

گرى (پىنج) مىز پىنكەرەكان

- فىرۇزمەيد (Lazix) Furosemide ، ئىشاكرىنىك
ئەسىد Ethacrynic acid ، بىومىتانائىد
Bumetanide .

* ناۋى گرى مىز پىنكەرەكان بنوسە :

- گرى مىز پىنكەرەكان نىش دەكەن بە ھۇى كپ كىردنى
سىستەمى كۆ - گواستىنەۋى سۇدىۋوم / پۇتاسىۋوم / كلۇر
(Na+/K+/2Cl- Cotransport) ئە ئەستورە پلى
سەرگەۋتۋى پىنچى ھىنلى دا .

* شىۋاز ۋ شۋىنى ئىشكردنى ئەم
دەرمانانە چۇنە ؟

- چۈنكە زۇرتىن كارىگەرەكان ھەيە ئە چاۋ مىز
پىنكەرەكانى ترمو .

* بۇچى بەم دەرمانانە دەۋترىت
مىز پىنكەرى ئاست بەرز ؟

- 25% بۇ 35% خۋىنى NaCl ئە بارى ئاسايدا
ھەلدەمۇرئىتەۋە بۇ ناۋ خۋىن ئە پىنچى سەرگەۋتۋى ھىنلى
دا ، ۋە شۋىنەكانى تى ئە ۋەك بۇرىچكەى پىنچاۋ پىنچى
دوور ۋ بۇرى كۆكەرەۋە ناتوانن بە تەۋاۋى قەرەبۋى ون
بوونى (NaCl) بكەنەۋە ، ئەگەر ھەلمۇرئىتەۋى سۇدىۋوم ئە
پىنچى ھىنلى دا كپ بىرىت بەھۇى ئەم دەرمانانەۋە .

* بۇچى ئەم دەرمانانەى سەرەۋە
كارىگەرەكانى مىز پىنكەرن ؟

- ئەم دەرمانانە بىرى كالىسۇم ئە مىزدا زىاد دەكەن .

* چۇن گرى مىز پىنكەرەكان كار
دەكەنە سەر زىندە چالاكى
كالىسۇم؟

- ناۋ سانى سى يەكان ، بەرزبۋونەۋى تۋندى كالىسۇم ۋ
پۇتاسىۋوم ، ھەرۋەھا شكىتى تۋندى گورچىنە .

* ئە روۋى كلىنكى يەۋە بۇچى
بەكاردىن؟

- ئە رىنگەى دەم يان بە خۋىنەنەنەر .

* رىنگەى بەكارھىنانىان چۇنە ؟

- كەم بوونەۋى قەبارەى خۋىن ، زەھراۋى بوونى كۇنەندامى
بىستىن ، بە تايىت كاتىك كە ئەگەن دەرمانى
ئەماينۇگلايكۇساید دا بەكاربەنرىت .

* كارىگەرەيە لاۋەكى يەكانىان چى
يە؟



بەرزبۈۈنەۋەى رېژەى ترشى يورىك ئە خۇنئادا ، نزم بوۈنەۋەى ناستى

پۇتاسىۋم ، نزمبوۈنەۋەى ناستى مەگنسىۋم ، نزم بوۈنەۋەى ناستى كالىسىۋم ، بەرزبۈۈنەۋەى تفتىتى خۇن بە ھۇى بەرزبۈۈنەۋەى ناستى كلۇرمو ، ھەۋكردنى ئىۋانە خانەى يەكەى فرمانى گورچىلە (Nephron) ، گىرى مىزىنكەرەكان ئىۋورگىراۋى سەلفۇننەمارىدن .

Thiazide diuretics

- ئىۋورگىراۋى سەلفۇن ئەمايدن ، ئە پۈۋى پىنكەتتەۋە دەگەرىنەۋە بۇ كپ كەرى ئەنزمى كاربۇنىك ئەنھایدرىمىز .

- كلۇرۇتايەزاید Chlorothiazide كە سەرچاۋى دەرمانەكانى تەر ، ھایدرۇكلۇرۇتايەزاید

Hydrochlorothiazide ، مېت—ۇلازۇن (Metalazone) ، ئىندا پاماید Indapamide كە ھاۋشىۋەى تايەزایدە .

- ھەمو ئەۋ دەرمانەكانى كە سەربەم گروپە ئە بەشى سەرەتاي بۇرىچكەى پىنچاۋپىچى دووردا ئىش دەكەن .

- ھەلدەست بە بلۇك كردنى پەمپىك كە پىنى دەلئىن Na⁺/Cl Cotransport ئە ناۋپۇشى بۇرىچكەى پىنچاۋپىچى دووردا .

- كارىگەرىيان مام ناۋەندى يە چونكە ، زۇرىەى ئايۋنى سۇدىۋى پانىۋورا ھەلدەمژىتەۋە بۇ ناۋ خۇن ، پىش ئەۋەى بگاتە بۇرىچكەى پىنچاۋ پىچى دوور .

- بەكارەلئىن بۇ چارەسەرى ، بەرژە پەستانى خۇن ، شكستى ەل ، گىلپانى پوۋكەشە شانەى بۇرىچكەكانى گورچىلە (Nephrosis) ، زۇر پۈۋى رېژەى كالىسىۋم ئە مېژدا ، ئە خۇشى (diabetes insipidush) = تاپەلەيدەكان

تايەزایدە مىزىنكەرەكان

* ئەم دەرمانانە چىن ؟

* ھەندى نمۈۈنەى دەرمانى سەربەم گروپە بنۈوسە :

* ئەم دەرمانانە ئە كۈى دا ئىش دەكەن ؟

* شىۋازى ئىشكردىيان چۇنە ؟

* تا چەند تايەزایدەكان دەرمانى كارىگەرن ؟

* گرنكترىن بەكارەئىنانى چىن ؟



دەبنە ھۆى دروستکردنى مىزى خەست، كە دەلاندنە
پەستانى بەرزى ھەيە.

- ھەموو ئايەزایدەكان بە شپۆەيەكى يەكسان كاریگەرن ،
جیئاوازیان تەنھا لە بەھیزیدایە .

- ئايەزیدەكان بە پنچەوانەى گرى میزپیکەرەكانەومن
ناستی ئایۆنى كالیسیۆم لە خویندا زیاد دەكەن .

- كەم بوونەھوى پۆتاسیۆم لە خویندا، تیکچوونى
ھاوسەنگى تفت لە خوین بە ھۆى كەم بوونەھوى ناستى
كلۆر، بەرزبوونەھوى ناستى ترشى یورىك لە خویندا،
بەرزبوونەھوى گلوکۆز لە خویندا، بەرزبوونەھوى چەورى لە
خویندا ، كەم بوونەھوى ناستى سۆدیۆم بەرزبوونەھوى ناستى
كالیسیۆم .

Osmotic diuretic

- مانیتۆل Manitol و یورىا Urea .

- ئەم دەرمانانە بە تەواوى لە گورچیلەدا دەپاڵپۆزین،
كاتىك دەتوینەووە لە ناو شلەى ناو پۆشى گورچیلەدا،
كاریگەرى دەلاندن دروست دەكەن بە دریزایی نیفرۆن، بەلام
بە تايبەتى لە بۆریچكەى پىچاوپىچى نزیك و بۆرى
كۆكەرەمۇدا .

- بۇ چارەسەرکردنى بەرزبوونەھوى پەستانى ناوھوى مېشك
و چاا ھەرەھا بۇ چارەسەرکردنى شكستى كتوپرى گورچیلە .
- بە خوینھینەر ، بە كارھینانەى بە ھەر رېگەيەكى تر
دەبیتە ھۆى سگچوون .

- كەم بوونەھوى قەبارەى خوین ، زۆرپوونى ناستى سۆدیۆم
لە خویندا ، ھەلئاوسانى سېبەكان لە بەرنەھوى بەخیرایی

* كاریگەرترین جـۆرى
ئايەزایدەكان كامەیانە ؟

* ئايەزیدەكان چ كاریك دەكەنە
سەر ناستى ئایۆنى كالیسیۆم ؟

* كاریگەرییە لاوەكى یە كانى چیە
؟

دەلاندنە میز پیکەرەكان

* باوترین دەرمانى سەر بەم گروپە
چین؟

* شۆینى نیشكردنیان كۆى یە ؟

* لە رووى كلینكى یەووە بۆجى
بەكار دیت ؟

* رېگەى وەرگرتنى ئەم دەرمانانە
چۆنە ؟

* كاریگەرى ژەھراوى بوون بەم
دەرمانانە چیبە ؟

دەچنە دەرۋەى خانەكان و ناو بە دواى خۇياندا پادەكىشن .

potassium Sparing diuretics

مىزىپىنكەرى پاشەكەۋتكەرى

پۇتاسىيۇم

* ھەندى نەۋۋەى دەرمانى
سەرىم گروپە بنووسە :

— سپايرۇنۇلاكتون (Aldactone)
Spironolactone نەمايلۇرايىد
Amiloride (Midamor) تىراى نەمتىرىن
. Triamterene (Dyrenium)

- بە شىۋەىكى سەرمكى نىش دەكەن بە ھۇى رىگرتن لە
رۇشتنى سۇدىۋم لە ناۋپۇشى بۇرىچكەكانى گورچىلەۋە بۇ ناۋ
خانەكانى بۇرىچكەى پىچاۋپىچى دوور و بۇرىچكەى
كۆكەرەۋە . لەنە نجامى نەمەدا رىگر دەبىت لە رۇىشتنى
سۇدىۋم لەم خانانەۋە بۇ ناۋ شلەى ناۋپۇشى گورچىلە .
بروانە ۋىنەى (3-23)

* شىۋازى نىشكردنجان چۇنە ؟

- كارىگەرىيان لاۋازە ، نىستا بە شىۋەىكى سەرمكى لەگەن
مىزىپىنكەرى تىردا بەكاردىن ، ۋەك ئايەزىد ، بۇ نەۋەى
سنورىك بۇ بەشپۇچۋونى پۇتاسىيۇم دابىرئىت .

* گارىگەرى نەم دەرمانانە چۇنە ؟

كۆتايى بۇرىچكەى پىنچا پىنچى دورو ۋە جۇگەى كۆكەرموۋە

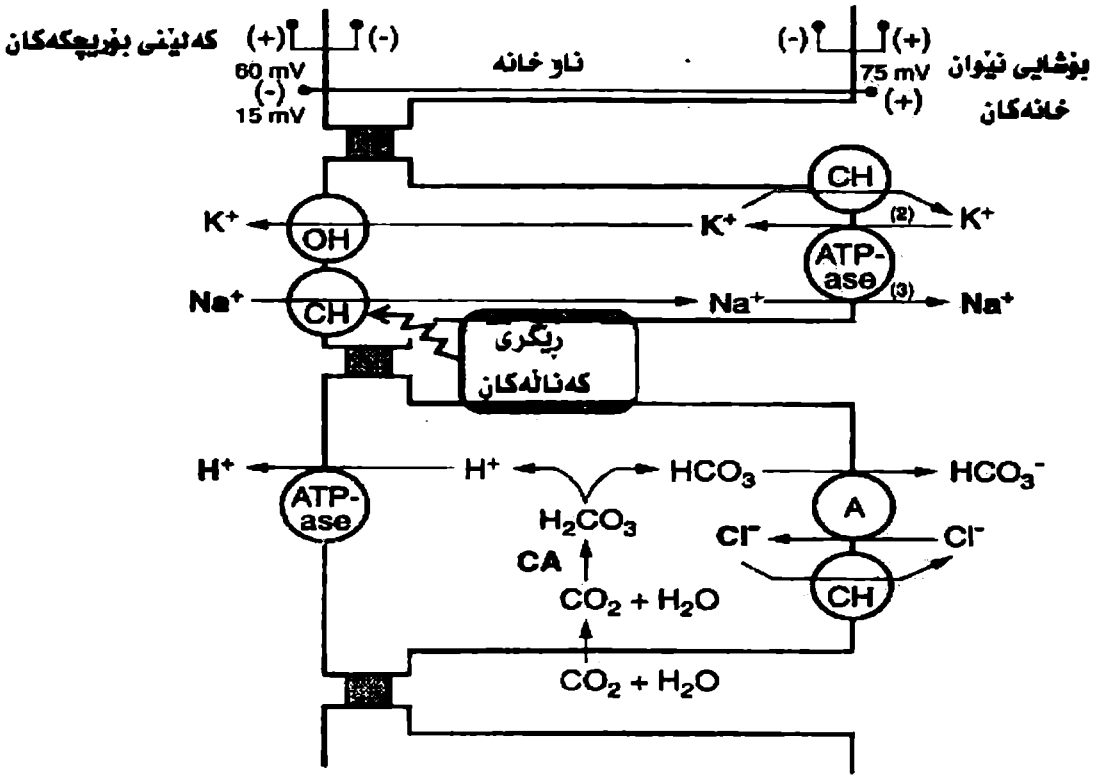

ۋىنەى 3-23

* سپايرۇنۇلاكتون چى يە ؟

- نەم دەرمانە برىتى يە لە ستىرۇيدىكى دەستىرد، كە رىگىرىكى رىكابەرە بۇ ھۇرمۇنى نەلدۇستىرۇن ۋە دەلكىت بە شۇنى ۋە رىگىرى نەلدۇستىرۇنەۋە بەمەش رىگىر دەبىت لە دروست بوونى پىرۇتىنى رىكخەر كە ھانى پەمپى Na^+/K^+ دەدات .

* نەم دەرمانە لە روۋى كلىنىكى

- بەكارىت بۇ چارەسەرى نەۋ نەخۇشيانەى كە بەشىۋەىكى ناسروشتى ھۇرمۇنى نەلدۇستىرۇنىان بەرز بۇتەۋە كە پىنى دەموتىت (Conn's Syndrome) ، بۇ چارەسەركردنى كۆبوۋنەۋەى شە لەشانەكاندا بە ھۇى بەرزىۋونەۋەى

يەۋە بۇ چى بەكارىت ؟



ئەلدۇستىرۇنەۋە ، بە تايىۋەتى لەۋ نەخۇشانەى كە
خانەكانى جگەريان مردوۋە (Cirrhosis) ، نەخۇشى)
(nephrotic syndrome) ۋ شكستى دن .

- گەۋرەبوۋنى مەك لە پىاودا ، لاواز بوۋنى تواناى سىكىسى
، ئەمەش دەگەرىتەۋە بۇ نەۋەى كە پىكھاتەى ئەم دەرمانە
لە ھۇرمۇنى سىكپرى (Progestron) دەچىت .

- تراى ئەمتىرىن ۋ ئەمايلۇرايد ئىش دەكەن بە بى نەۋەى
پشت بە ئەلدۇستىرۇن بېستەن ، ئەمەش بە راستەۋخۇ بىلۇك
كردنى كەئالى سۇدىۋم دەبىت ، لەبەرئەۋە ئەم دەرمانانە
دەبىت بەكاربەننرىن تەننەت لە كاتى كەمى
ئەلدۇستىرۇنىشدا ۋەك نەخۇشى ئەدىسۇن (Addison's
disease) ، بە پىچەۋانەى سپايرۇنۇلاكتۇن پىۋىستى بە
ئاستى بەرزى ئەلدۇستىرۇن ھەيە بۇ نەۋەى ئىش بكات .

- بەرزىبوۋنەۋەى پۇتاسىۋم ، تىكچوۋنى ھاۋسەنگى ترش لە
خوئندا ، بە ھۇى رۇىشتى ئايۋنى ھايدىرۇجىن بۇئاۋ
خانەكان .

بە شىۋەيەكى دەگەن تراى ئەمتىرىن دەبىتە ھۇى دروست
بوۋنى بەردى گورچىلە .

* ئەۋ كىشانە چىن كە توۋشى
نەخۇش دەبىن لە كاتى
بەكارھىنانى ئەم دەرمانەدا ؟

* جىاۋزى نىۋان سپايرۇنۇلاكتۇن
لەگەن دەرمانى تراى ئەمتىرىن ۋ
ئەمايلۇرايد چى يە ؟

* گارىكەرىيە لاۋەكى يىەكانى
دەرمانە پاشەكەۋتكەرەكانى
پۇتاسىۋم چى يە ؟

بەشى 24

دەرمانى دژە سینگە کوژى

Anti anginal drugs

*سینگە کوژى چى يە؟

- بریتى يە لە نازارىكى لە پرى سینگ، لە ناوچەى ژىر نىسكى كۆلەو ە پەيدا دەبى. بە ەوى نە پۆىشتنى برىكى تەواوى خوین بۇ خانەكانى دیوارى دى بۇ گە ياندنى نۆكسجىنى پىوېست بۇ ماسولكەكانى دى.

*سى جۆرەكەى سینگە کوژى
بىناسىنە؟

1- سینگە کوژى جىگىر؛ نازارى سینگ دروست دەبىت بە ەوى كۆبوونەوى چەورى لە ناو لولە خوینبەرەكانى دیوارى دى.

2) سینگە کوژى نا جىگىر؛ بریتى يە لە و سینگە کوژى يەى كە لە ناكاو روودەدات يان لە كاتى پشوو داند.

3) سینگە کوژى گۇراو؛ جۆرىكى سینگە کوژى يە كە روودەدات بە ەوى كرژبوونى ئە و بۆرىانەى كە خوین بۇ دى دەبەن.

*كام جۆرەى سینگە کوژى زۆرتەر روودەدات؟

- سینگە کوژى جىگىر، نزیكەى 90% ی سینگە کوژىیە.

- نزیكەى 10% - 20% .

*رېژمەى ئە و نە خۆشانە چەندە كە سینگە کوژى نا جىگىر يان ەببوو ە پاشان تە شەنەى كروو ە بۇ سەكتەى دى (MI) ؟

- لە بەرئەوى لە كاتى سینگە کوژى دا ماسولكەكانى دى داواى نۆكسجىنى زىاتر دەكەن، (بىروانە و ئىنەى (1-24)), دوو جۆر چارەسەر ە يە

*چارەسەرى پىوېست چى يە بۇ سینگە کوژى؟

1) زىاد كردنى پۆىشتنى نۆكسجىن.

2) كەم كردنەوى تواناى داوا كردنى نۆكسجىن لە لا يەن



دەئەو.

- پىشت دەبەستى بە 1 (preload) پەستانى خوينى ئە كاتى خاۋبونەۋەى ماسولكەكانى دىن، كاتىك سىكۆلە پىر دەبىت ئە خوينى.

*داۋاكردىنى ئۇكسىجىن ئەلايەن ماسولكەكانى دەئەو پىشت بەچى دەبەستىت ؟

2 (Afterload) بەرگرى چىۋە بۇرىيەكان بۇرۇشتى خوينى.

3 (تۈندى لىدانى دىن ۋ كرژىۋونى دىۋارەكانى.

*ناۋى ئەو چۋار گرۋپە دەرمانانە بنوسە كە بە كاردىن بۇ چارەسەرى سىنگە كورۇ؟

1- نايترىتەكان (Nitrates)

2 (بۆكەرەكانى كەنالى كالىسىوم Ca-Channel blockers)

3 (بۆكەرەكانى ۋ مرگرى بىتا (B-blockers)

4 (نەسپىرىن (Aspirin)

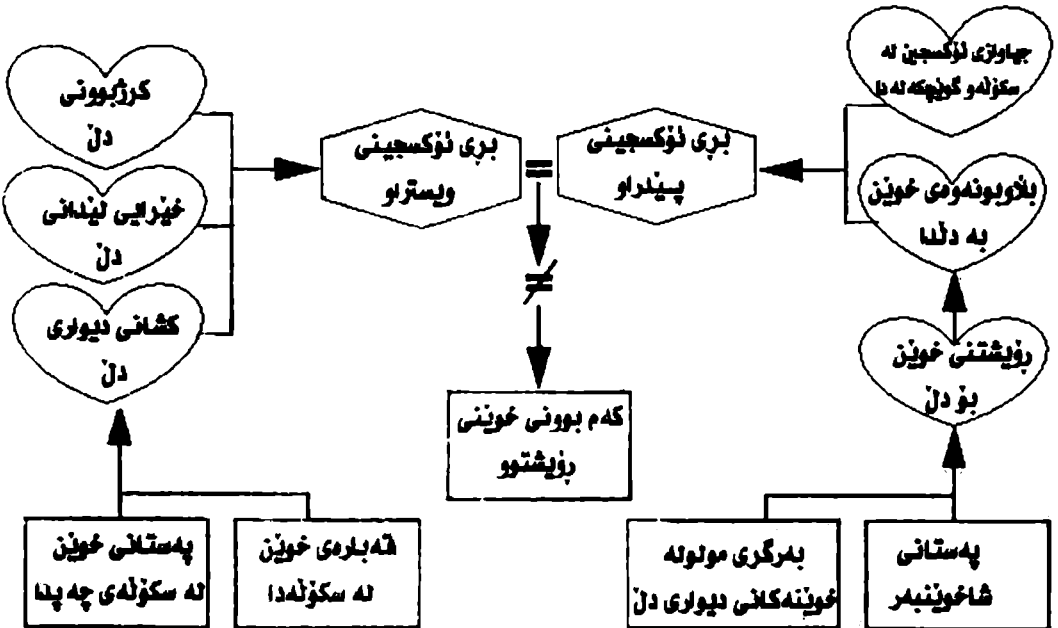

ۋىتەى 1-24

- چونكە ئەسپىرىن رېنگرە ئە تۆپەل بونى پەرەگانی خونين،
 وە ئەسپىرىن رېزەى مردنى كەمكردووتەو و ئە خوشانەى
 كە سىنگە كوژى نايگىريان هەيە . (بۆزانىيارى زياتر
 ئەسەر ئەسپىرىن بروانە بەشى 35)

*بۇچى ئەسپىرىن بەكارديت بۇ
 چارەسەر كردنى سىنگە كوژى؟

Nitrates

نايترهيتەگان

— نايترهيتەگان نوسە ماسولكەى بۇرپىيەگانى خونين
 خاودەكەنەو بەهوى گۇرانيان ئە ئەشدا بۇ نوكسىدەگانى
 نايتريك (NO) ، وە بەدواى ئە ئەشدا دەبنە هوى بەرز
 كردنەهوى ناستى (cGMP) ئە ناو خانەگاندا ، ئەم
 زيادبونى (cGMP) يە دەبیتە هوى ئى كردنەهوى گەردىك
 فسفۇر ئە مايوسين (كەبريتيە ئە ريشائە ماسولكەى دل) و
 خاوبونەهوى نوسە ماسولكەى بۇرى خونينى بەدوادا ديت .
 بروانە وينەى (2-24)

* چۇن نايترهيتەگان سىنگە كوژى
 چاك دەكەنەو؟

- دەبیتە هوى فراوان بونى خونين هينەرەگان ، و كەم
 بونەهوى پەستانى خونين ئەگاتى خاوبونەهوى دلدا
 (Preload) ، بەمەش برى ئەو خونينى ئە دلەو دەر
 دەچىت كەم دەبیتەو .

* بەكارهينانى ژەمىكى كەم ئە
 نايتروگلسىرىنەگان چىسى
 كاريگەرپىيەكى فسپولۇژى هەيە
 ئەسەر دل؟

- ئولە خونينبەرە بچوكەگان فراوان دەبن ، كە ئەمەش دەبیتە
 هوى كەم بونەهوى بەرگرى چينە ئولەگان و دابەزىنى
 پەستانى خونين .

* ئەگاتى بەكارهينانى ژەمىكى
 زۇرتەر ئە نايترهيتەگان چىسى
 رودەدات؟

- 1- نايتروگلسىرىن: (Nitroglycerin) بەكارديت بە
 رېنگەى ژىرزمان ، ژىرپىست ، دەم و خونين هينەر (IV) .
- 2) نايروسۇربايد داى نايترهيت (Isosorbide
 dinitrate) بەكار ديت ئەرېنگەى دەمەو .

*سىى نەمۇنە بنوسە ئەسەر
 نايترهيتەگان ئەگەل رېنگاى بەكار
 هينانيان؛

3) ئەمايل نايترهيت : ئەرېنگەى هەناسەو بە هەلمزىن
 (بغاخ) بەكار ديت .

* فارهاکوکایینه تیکی (رینگه‌ی به‌کارهینان، هه‌نمژین، زینده چالامی) نایتروگلسرینه‌کان چونه؟
 - نایتروگلسرینه‌کان کاتیک له دهه‌وه به‌کاردین، زیاتر له 90% یان له‌رینگه‌ی جگه‌روه زینده چالاکییان به‌سه‌ردادیت و ده‌گۆزین بو پیکهاته‌ی ناچالاک، له به‌رنه‌وه وایاوه که نه‌م دورمانه له رینگه‌ی ژیر زمانه‌وه یان به به‌کارهینانی له‌زگه له پشته‌وه به‌کاردین.

* نایتروگلسرینه‌کان بو چاره‌سه‌ری چی به‌کار دیت؟
 - له‌کاتی هیرشی سینگه کوژی ی کتوپر: له‌م باره‌دا له‌رینگه‌ی ژیر زمانه‌وه به‌کار دیت وه ماومی ده‌ستکردن به نیشه‌که‌ی 1 چرکه بو 1 ده‌قیقه‌یه.

بو‌رنگرتن له هیرشی سینگه کوژی پیش رودانی نایتروگلسرین له رینگه‌ی ده‌م یان له‌زگه‌ی بیست به‌کار دیت.

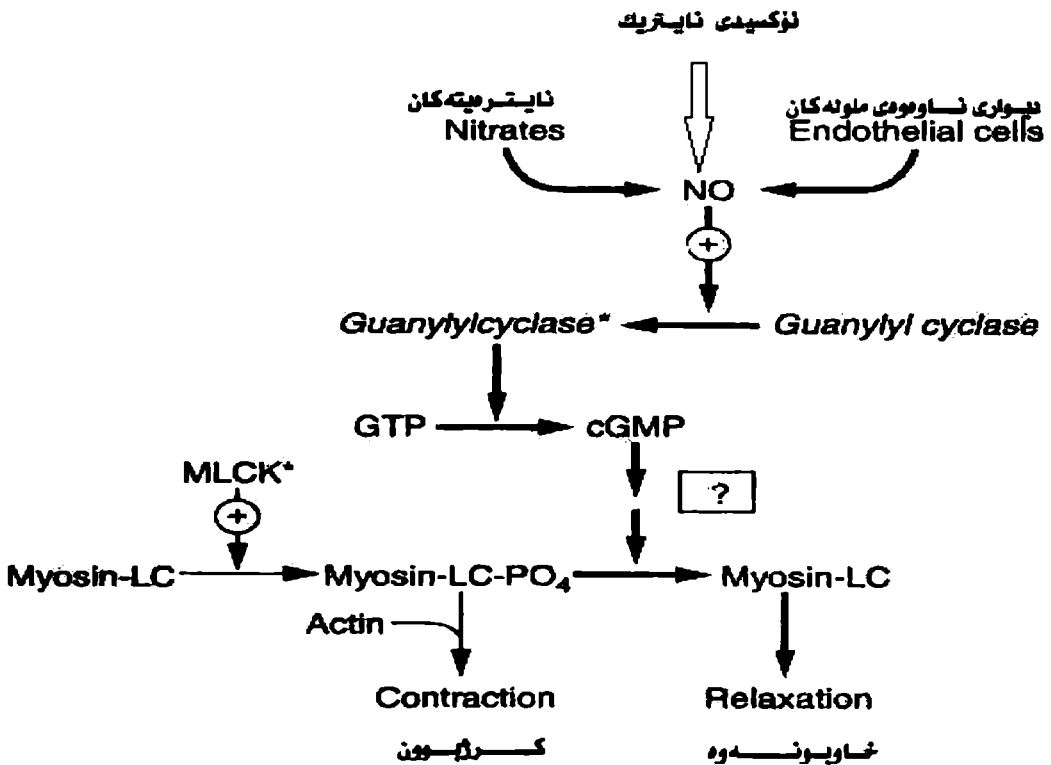

- به ئى، نه بهر نه وه وا باشه بو ماوه يهك وازى ئى بهينرئيت له كاتى زور به كارهينانيدا .

* له كاتى زور به كارهينانى نهم دەرمانه دا، هيچ حاله تىكى وا بوو دمدا ت كه نه خوشى يه كه هيچ وه لاميكي نه بيت بو دەرمانه كه؟

- نزم بونه وهى په ستانى خونى كاتيك نه خوش هه لده ستينه سه رپى، گىژبوون ، زياد بوونى ليدانى دن ، سه رنئيشه كه ته په ته پى له گه لدا دمبيت به هوى فراوان بوونى خونبهرى په ردهى ميشكه وه . سور بوونه وهى پىست .

* زيانه كانى نايتره يته كان چين كه به هوى كارى گه رى فراوان كردنى لوله كانى خونينه وه دروست ده بن؟

- نايتروگلسرين له گه ل هايد را لازين (Hydralazine) دا به كارديت بو چاره سه رى شكستى دن.

* دوو به كارهينانى تبرى نايتريته كان بنوسه :

وه به كار دىت بو چاره سه رى ژهه راوى بوون به سيانيد(Cyanide).

(بروانه به شى 51)

Ca-Channel blockers

- نيفيد يپين (Nifedipine (Pericardia

فيراپاميل (Verapamil (Calan

ديلتيازيم (Diltiazem (Cardiazem

- هه رسى دەرمانه كه ريگرن له چونه زوره وهى نايونى كالسيوم بو ناو خانه كانى دن و نوسه ماسونكه كان، نه مهش به هوى بلوك كردنى كه نالى كالسيومى (جوزى L) پشت به ستوو به كاره باوه، نه بهر نه وه تواناي گرژبوونى دن و نوسه ماسونكه كان كه دمكه نه وه.

بلوكه ره كانى كه نالى كالسيوم

* سى نمونهى دەرمانى سه ربه م گروه بنوسه :

* شىوا زى نيش كردنيان چونه؟

- دەرمانى هه لبرئير دراون بو چاره سه رى سينگه كوژى ي دريژخايه ن ، لاسه رنئيشه ، بهرز بوونه وهى په ستانى خونى نارىكى ليدانى سه روو سكونه وه بو

* نهم دەرمانه بو چاره سه رى چى به كار دىت؟



نه خوشی (Raynand's syndrome)

— له نیوان ههرسی بلوکه ره کانی که نالی کالسیوم دا،
 فیرا پامیل زۆرتترین کاریگری ههیه له سه رکپ کردنی
 سیسته می که یاندنی دل به تاییه ت له گری ی گونچه که نه -
 سکۆله دا وه ههروه ها ده بیته هوی زیاد کردنی ناستی
 دیجوکسین له (Digoxin) له خوندا .

- به شیوهیه کی سه رکمی له سه رک خون به روچه که کان نیش
 ده کات له بهر نه وه زیاتر ده بیته هوی دابه زاندنی په ستانی
 خون به پینچه واندهی فیرا پامیل وه، نیفید پین کاری
 گه ری زۆر که می ههیه له سه رک سیسته می که یاندنی دل و
 خیرایی لیدانی دل.

- نهم دهرمانه مام ناوهنده به بهراورد له گه ن فیرا پامیل و
 نیفید پین، کاریگری مام ناوهندی ههیه له سه رک
 سیسته می که یاندنی دل و په ستانی خون.

- له رینگه ی خون هینهر، دم یان ژیر زمانه وه.

— سه رنیشه، گیزبوون، دل تیکه لاتن، که بزی.
 له وانیه بینه هوی توشبوون به شکستی دل و بلوک بوونی
 گری ی گونچه که نه - سکۆله .

B-blockers

- یارمه تی که مکردنه هوی چه ند جار به بوونه وه و سه ختی
 هیرشی سینگه کوژی ی جیگر دمدن، به هوی که م کردنه هوی
 1 (خیرایی لیدانه کانی دل 2) توانای کرژبوونی دل
 3 (په ستانی خون .

* تاییه تمه ندیه کانی فیرا پامیل
 چیه؟

* نیفید پین له چ شونینکا
 نیش ده کات؟

* تاییه تمه ندیه کانی دیتیزیم
 چین؟

* بلوکه ره کانی که نالی کالسیوم به
 چ شیواژنیک به کار دین؟

* کاریگری سه خرا په کانی
 بلوکه ره کانی که نالی کالسیوم چین؟

بلوکه ره کانی و مرگری بیتا

(بروانه بهشی 9 بۆ زانیاری زیاتر)

* رۆنی نهم دهرمانانه چیه له
 چاره سه رک کردنی سینگه کوژیدا؟

بهه شیهه توانای داواکردنی نوکسجین له لایهن دلهوه کهه دهکه نهوه.

- لهو نه خوشانهی که ره بویان ههیه، شه گرمیان ههیه، وه نهو که سانهی که نه خوشی چیهوله کانی خوننیان ههیه پیویسته به ناگاداریهکی زورهه نهه دهرمانانه به کار بهینن، وه باشتره که بلوکه ری که نالی کالسیوم به کار بهینن له جیاتی نهه دهرمانانه.

- هه موویان کاریگهرن به لام، نه تینولول (Atenolol)، تیمولول (Timolol)، و میتوپرولول (Metoprolol) باوترین دهرمانی به کار هاتوون چونکه ته نهه له سه ردل کار دهکه ن.

- به لی، چونکه نهه دهرمانانه به شیوهی جیاواز نیش دهکه ن.

* لهج باریکدا ناتوانین نهه دهرمانانه به کار بهینن؟

* کام دهرمانی بلوکه ری و مرگری بیتا به کار دیت؟

* نایا ده توانریت نهه دهرمانانه بهیه که وه به کار بهینرین؟

بهشیمی 25

Anti coagulant, fibrolytic, and
Anti platelet drugs

دەرمانه کانی دژمههین،
تیکشکینهری فایبرین و دژه
په ره کانی خوین

* پیناسهی زاراوهی شرۆمهس
(thrombus) بکه:

- شرۆمهس بریتی په له خوینی مهیوو که دروست دهییت له
ناو لوله کانی خویندا، وه ده توانییت به تهواوی لوله که
دا بخت.

* چی دهییته هوی دروستا بوونی
شرۆمهس؟

- نه خوشی په کانی کۆنه ندای مولوله کانی خوین، وک
خراب بوونی چینی ناو پووشی مولوله کان یان وهستانی
رویشتنی خوین به مولوله کاندای که دهییته هوی روودانی
زنجیره کارلیکی نالوز له نیوان په ره کانی خوین و چینی
ناو پووشی خانه کان و په ره خوینه که له که بووه کاندای.

(وینهی 1-25)

به پینچه واندهوه، خوینی مهیووی ناسایی ته نیا بریتی په له
زنجیره په کارلیکی په که له دواوی په که بو مهیینی خوین.

* دوو رینچه سه ره کی په که ی خوین
مهین چین وه به هوی چی یه وه
چالاک دهین؟

1- سیستمی دهرکی (Extrinsic system): که به
دردانی شرۆمبو پلاستیینی شان و، چالاک کردنی هوکاری
مهینی 7 دهست پی دمکات.

2) سیستمی ناوکی (Intrinsic system): که به
چالاک کردنی هوکاری مهیینی 12 دهست پی دمکات.

* ناوی دوو دهرمان بنوسه که
به شیوهیه کی بلاو به کاردین دزی
مهینی خوین:

1- هیپارین (Heparin)

2- کیومادین (Coumadin) یان وا رفارین.

هيپارين Heparin

- برىتى يە لە زنجىرە يەكى درىژ لە گلايكوز نەمىنۇ گلايكانى ترش .

* پىنكەتەي كىمىيەي هيپارين چى يە؟

- بەلى هيپارين بەشئۆيەكى سروشتى دەبىنرئىت ، بەئالوژى لە گەل ھىستامىن لەناو خانەي پاشەكەوتكەر Mast cell) كە رولى نەم خانەيە لەرووى فسيولوژى يەوہ تانىستا بە تەواوى روون نەبوۋتەوہ .

* نايە هيپارين بەشئۆيەكى ناسايى لە لەشدا ھەيە ؟

- دژە شرومبىنى 3 برىتى يە لە گلوپيوليني نەلغا 2 ي سروشتى ، كە دەلكىت بە ھۆكارى مەينى (10a , 11 a , 2a , 9a) و ناچالاكيان دمكات ، نەم كردارە بەشئۆيەكى ناسايى زور ھىواشە ، بەلام كاتىك هيپارين دەلكىت بە دژە شرومبىنى 3وہ ، ھەزار نەوہندە كارلىككە خىراتر دمكات .

* هيپارين چۇن ئىش دمكات ؟

- لەبەرئەوہى هيپارين ماوہى دەست پىكردنى ئىشى خىرايە ، ھەركاتىك پىنوئىست بىت بە خىرايى كردارى خوئىن مەين بوەستىت هيپارين بەكار دەھىنن ، بۇ نەمۇنە لە چارە سەرکردنى مەينى خوئىن لە سى يەگاندا ، وە لە چارەسەرکردنى خوئىنى مەيووى نوسا بە ديوارى خوئىنھىنەرە قولەكانەوہ .

* گىرنكتىن بەكارھىنانەكانى هيپارين چى يە ؟

- هيپارين ھەروہا دەتوانرئىت بەكار بەھىنرئىت بۇ دىنيابوون لە دروست نەبوونى خوئىنى مەيوو دواى نەشتەر گەرى .

* بەكارھىنانەكانى تىرى هيپارين چى يە ؟

- هيپارين رىگر دەبىت لە زىاد بونى قەبارەي خوئىنى مەيوو ، وە رىگرە لە دروست بونى خوئىنى مەيوو نوئى ، ھەرچەندە هيپارين خوئىنى مەيووى دروست بوو ناتوئىنئىتەوہ .

* سنورى ئىشکردنى چەندە ؟

- هيپارين پىنوئىستە بە رىگەي ژىر پىست يان بە خوئىنھىنەر بەكار بەھىنرئىت ، وە نابىت بە رىگەي ماسولكە بەكار

* هيپارين چۇن بەكاردىت ؟

به نىرنى چونكه دمبىته هوى دروست بوونى خونى مهيوو
پاشان ربهق بوون و هه ئناوسانى شانكهكان.

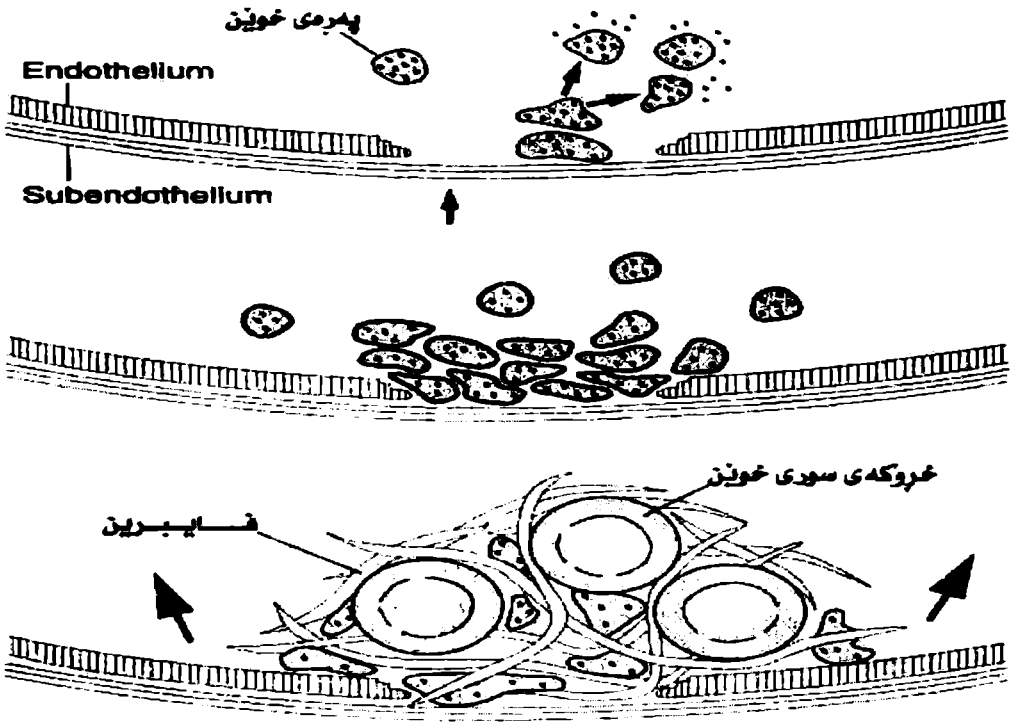

ویندهى 25-1

- کاتى نىمچه چالاك كراوى ثرومبوپلاستىن به كاردىت.

* كام لهم بىوانانه به كاردىت بو
چاودىرى كردنى ئىشى هىپارىن,
كاتى پروثرؤمپىن (PT) (يان
كاتى نىمچه چالاككراوى
ثرومبوپلاستىن) (apTT) ؟

- له رىگهى جگه رهوه.

* لهم دهرمانه چون زىنده چالاكى
به سهردا دىت؟

- به لئ، هیپارین به ویلاشدا تیپه ر نابییت ، هیپارین دژه مهیینیکی په سه ندرکراوه بو نافرتهی دووگیان ، به لام بی مه ترسیش نیه (به نزیکه ی له 13٪ بو 20٪ ی نه و نافرته دووگیانانای نه م دهرمانه به کاردینن له وانیه توشی نه م حاله تانه بین (مندا ل بوون به مردووی ، وه به پینه گیشتویی (له به رنه وه ده بییت به وریاییه وه نه م دهرمانه به کار بییت به تاییهت له سی مانگی کوتایی سکی پیدا .

(1- خوین به ربوون . 2) کارلیکه گانی فره ههستیاری وهك (له رزین، تا ، خورانی پینست) . 3) کهم بونه وهی په رمکانی خوین ، دوا ی نزیکه ی ههفته یه که له به کارهینانی هیپارین ، نه خوشه کان له وانیه دژه تن دروست بکه ن دژی په رمکانی خوین . 4) رووتانه وهی سهر و داخورانی نیسک که په یومنی هه یه به به کارهینانی هیپارین بو ماوه یه کی زور .

- به به کارهینانی پروتامین سه نه هیت .

— کارلیکه گانی فره ههستیاری ، خوین به ربوون ، نه شته رگه ی میشک ، چاویان دپکه په تک ، خوین به ربوونی ناوموی میشک ، هه وکردنی دل .

Warfarin (Coumadin)

- وارفارین له رگه ی دمه وه به کار دیت ، ماوهی ده سترکردن به نیشی هیواشه ، وه به ناو ویلاشدا دهروات .

- وارفارین کار دمکاته سهر دروست بوونی قیتامین K که پیویسته بو زیادکردنی گروپی (COOH) بو هه ریه که له هوکارمکانی مهینی وهك (2 و 7 و 9 و 10) هه روهها پروتینی C و S .

* نایا به کارهینانی هیپارین بو نافرتهی دووگیان بی زیانه ؟

* گرتگترین کاریگه ری لاهکی نه م دهرمانه چین ؟

* چون زال ده بییت به سهر کاریگه ری هیپاریندا ؟

* نه و حاله تانه چین که تیایدا ناتوانین هیپارین به کار بهینین ؟

وارفارین

* جیاوازی وارفارین و هیپارین چی یه ؟

* شیوازی نیش کردنی وارفارین چونه ؟

- * باسى كاتى دەست پى كىردى
ئىشى ۋارفارىن بىكە :
- * كەى پىۋىستە ۋارفارىن بەكار
بەينىرىت؟
- * چۈن چاۋدىرى كارىگەرى ۋارفارىن
دەكرىت؟
- * نایا نافرەتى دوۋگىيان دەتوانىت
ۋارفارىن بەكار بەينىت ؟
- * ۋارفارىن چۈن زىندە چالاكى
بەسەردا دىت؟
- * نەۋ دەرمانانە چىن كە كارىگەرى
ۋارفارىن زىاد دەكەن؟
- * كارىگەرى ژەھراۋى بوون بەم
دەرمانە چى يە ؟
- * چۈن دەتوانىن كارىگەرى ۋارفارىن
نەھىلن؟

- بە بەراۋرد لەگەل ھىپارىن ، درەنگ دەست دەكات بەئىش
(كە لەنىۋان 8-12 سەعات داىە) ، كە ئەمەش
دەگەرپىتەۋە بۇ نىۋە تەمەنى (ھوكارى خۈن مەينى پىشت
بەستوو بە قىتامىن K) ى ئە پىشدا دروست بوو .

- كاتى بەمانەۋىت كە خۈن بۇ ماۋەيەكى دوورو درىژ نەمەنىت
ۋەك نە خوشى لەرىنەۋى گۈنچكە ئە ۋە بۇ رىگرتن ئە جەنتە
ۋە بۇ نەۋ نە خوشانەى كە زمانەى دەست كىردى دلىان ھەيە .

- بە بەكار ھىنانى INR (رىژمى ناساىى كىردنەۋى نىۋ
دەۋلەتى) .

- نە خىر . نەم دەرمانە كارىگەرى بۇ سەر گىيانى كۆرپەلە
ھەيە .

- ئە جگەردا زىندە چالاكى بەسەردا دىت ، دواى يىگرتنى
لەگەل ترشى گلوكىۋرونىك دا ، ۋە لەرىگەى پىساىى يەۋە
دەكرىتە دەرۋە .

- ئە لەكھول ، سىمىتىدىن (Cimetidin) ، دايسەلفىرام
(Disulfiram) ، فىنىسل بىۋوتازون (Phenyl
butazone) .

- خۈن بەر بوون .

- بە بەكار ھىنانى قىتامىن K يان پلازماى تازە (بەستوو)
بۇ ماۋەى 24 كاترۇمىر ، ئىشەكەى بەتەۋاۋى پىنجەۋانە
دەپىتەۋە .

Fibrolytics

- سترىپتوكاينەيز (Streptokinase (Streptase)

يورۇكاينەيز (Urokinase (Abbokinase)

چالاك كەرى پلازىمىنۇجىنى شانە .

شىكەرەۋەكانى فاىبرىن

* سى نەۋەى شىكەرەۋەى فاىبرىن

بىنوسە ؟



* فرمانى شىكەر مەۋى ھايرىن چى يە؟
- ھەلدەستىت بە داينى كىردنى مىكانىزمىك بۇ تىكشكانى ھايرىنى مەيوو .

* رۇلى پلازمىن چى يە ئە كىزدارى شىكەردنەۋى ھايرىن؟
- پلازمىن بىرىتى يە ئە ئەنزىمىك كە ھايرىن شىدەمكاتەۋە بۇ ھايرىنى پارچە پارچە بوو ، ۋە لە بەرئەۋە خۇنى مەيوو دەتۈنىتەۋە .

پلازمىنۇچىن سەرچاۋى دروست بوونى پلازمىنە . (ۋىفەى 2-25)

* نايىا شىكەر مەۋەكانى ھايرىن جىاۋازى دەكەن لە نىۋان تۇپە ئە خۇنى بەستو لە شۇنى برىندا ، لەگەل خۇنى مەيوو لە بۇرىيەكانى خۇندا؟

* شىكەر مەۋەكانى ھايرىن چۇن بەكار دەھىنرۇن؟
- لەرىگەى خۇن ھىنەر مەۋە .

Streptokinase ئەنزىمى سترىپتۇكائىنەزى

* ئەم ئەنزىمە ئەكۈنۈە دروست دەبىت؟
- ئەم ئەنزىمە لە پىرۇتىن پىك ھاتوۋە لە بەكتىراى Steptococci مەۋە ۋەرگىراۋە ، ئەم بەكتىرايە سەر بە گروپى C يەۋ ، دەتۈنىت خۇن شى بىكاتەۋە .

* كەى دەتۈنن ئەم ئەنزىمە بەكار بەھىنن؟
- ئەم ئەنزىمە كاتىك بەكار دىت كە پىۋىست بىت خۇنى مەيوو بە خىرايى بتۈتتەۋە ، ۋەك لە ھالەتى گىرانى

كتوپىرى مولەى خۇنى سى يەكان ، مەينى خۇن لە سەر دىۋارى خۇن ھىنەرە قۇلە كاندا ، جەلتەى دل و مەينى خۇن لە سەر دىۋارى خۇن بەرەكان .

* ئەم ئەنزىمە چۇن نىش دەكات؟
- ئەم ئەنزىمە خۇى ھىچ تۈانايەكى ئەنزىمى نى يە ،

پىۋىستە لە سەرەتادا بە پلازمىنۇچىنەۋە بلكىت بۇ دروستبوونى ئالۇزى ئەنزىم - پلازمىنۇچىن كەدواتر

پلازمىنۇجىن دەگۇرپت بۇپلازمىن .

— خونى بەربوونى ناومكى (گشتى) ، ھەستىيارى گە
لەوانەيە بېيتە ھۇى سوربوونەو و خورانى پىست يان
تالىھاتن .

* گرنگترىن كارىگەرى لاوەكى نەم
نەنزىمە چىن؟

Urokinase (abbokinase)

يورۇكساينەيز

— بە پىنچەوانەى ستريپتۇكساينەيزمەو، پىنويست ناكات
لەسەرەتادا بە پلازمىنۇجىنەو بەلكىت بەلكو دەتوانىت بە
شىوہەكى راستەوخۇ ھەردوو فاىبرىن و فاىبرىنۇجىن تىك
بشكىنىت .

* يورۇكساينەيز چۇن ئىش
دەكات؟

— نەم نەنزىمە دەرمانىكى كارىگەرە بۇ چارەسەر كىردنى
گىرانسى سى يەگان بە ھۇى خونى مەيومەو، وە بۇ
چارەسەر كىردنى نىشتنى خونى مەيوو لەسەر دىوارى خونى
ھىنەرە قۇلەگان .

* گرنگترىن بەكارھىنانەكانى نەم
نەنزىمە چىن؟

— دروست بوونى كىشەى خونى بەربوون .

* كارىگەرى يە لاوەكى يە كانى
چىن؟

سىستېمى ئىنترىنسىك
Intrinsic system

بەرىدەك كەۋىتى پەرىمىكى
خۇۋىن ئەگەن كۇلاچىنى
بۇرىدەكەنى خۇۋىن دا.

XII → XIIa

بۇكلىرى پەرىمىكى خۇۋىن

XI → XIa

IX → IXa

VIII \xrightarrow{IIa} VIIIa

X

V \xrightarrow{IIa} Va

پروثرۇمىن (II) → ثرۇمىن (IIa)

بەرەمى شى بونەۋى
فايرىنۇچىن

فايرىنۇچىن

فايرىن

بەرەمى شى بونەۋى
فايرىن

پلازمىن
پلازمىنۇچىن

سىستېمى شىكۋىزىتەۋى خۇۋىن مەۋى

سىستېمى دەرەكى
Extrinsic system

بىرىندار بونى شاندەكان

ھۇكلىرى شاندەكى
(ثرۇمبۇ پلاستىن)

VII

VIIa

پروثرۇمىن

(II)

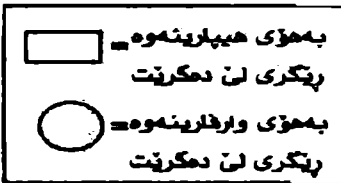

ۋىنەدى 25-2 كىردارى مەنىنى خۇۋىن و شى بونەۋى خۇۋىن مەۋى.



Tissue plasminogen activator
(Alteplase)

نه نزمى چالاككهرى
پلازمينو جينى شانہ

- برىتى يه له نه نزمى شىكه روهوى پرؤتىن , كه به دهست دهينرئيت له رنگاى ته كنىكى پىكه وه به ستنه وهى ناوكه ترشى (DNA)

* نه م نه نزمه چؤن پؤلىن دمكرئتا؟

(Recombinant DNA technology)

- به شىوهى كه تىؤرى وازانراوه كه نه م نه نزمه , دهلكئيت به پلازمينو جينى به ستراو به فايرين , نه وهكو فايرينو جين به ته نيا , نه مهش به م پئنه مه ترسى خونبه ربونى ناوهكى (گشتى) كه م دهكاتوه .

* باشئتى نه م نه نزمه چى يه به سهر شىكه روهوكانى ترى خونى مهبوو؟

- ته نها بو چاره سهر كرنى جه لتهى كتوپرى دل به كاردئيت

* كهى ده توانين نه م نه نزمه بهكار بينين؟

- كئشهى خونبه ربون , به تايستهى خونين به ربونى ميشك .

* كاريكهرى يه لاهوكى يه كانى چين ؛

- به بهكارهينانى ترشى (Amino Caproid acid) كه دهلكئيت به پلازمينو جينه وه , كه دواتر رنكر دهئيت له به ردهم پىكه وه لكانى پلازمين به فايرينه وه .

* چؤن ده توانين كاريكهرى نه نزمى يؤرؤكائينه يز و نه نزمى چالاك كهرى پلازمينو جينى شانہ و نه نزمى سترپتؤكائينه يز يئچه وانہ بكه ينه وه ؟

Anti platelet drugs

دهرمانى دژه پهره كهى خونين

- برىتى يه له دواخستنى مهبى خونين به هوى رنكرتن له تۆپه ل بوونى پهره كانى خونينه وه .

* فرمانى نه م دهرمانه چى يه ؟

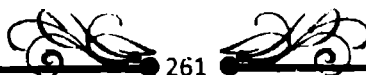

نه سپرين

Aspirin

(بروانه بهشى 35 بوزانىنارى
زياتر له سهر نه سپرين)

* شينوازي نيشكردنى نه سپرين
چونه؟

- به شينويهكى ناپنچهوانه، رندهگريت له تۆپه ل بونى
پهركانى خونى، وه رندهگريت له دروست بونى 2
Thromboxane A به هوى بسوك كردنى نه نزيى
سايكلونوكسجينهيز (Cyclo oxygenase) هوه.

* رولى نه سپرين چى به له كردارى
مه ياندنى خوندا؟

- به كارهينانى بهك حهبى نه سپرين زور به سوده بو رينگرتن
له دروست بونى خونى مه يوو، به لام يارمه تى دهرنى به له
چاره سهر كردنى هه ندى حالتى كتوپرى وهك گيرانى سى
به كان به هوى خونى مه يووه.

* گرنگترين زيانه كانى نه سپرين
چين؟

- دل تينكه لاتن، خونى به ربونى گه ده و ريخوله،
سوربوونه وى پيستا، تينكچونى فرمانى جگر.

تيكلوپيدين

Ticlopidine (Ticlid)

* باسى چونيه تى نيشى نه
دهرمانه بهك:

- تيكلوپيدين فرمانى پهركانى خونى تيكدهدات به هوى
رينگرتن له نه دينوسيني جوت فوسفاتى كه ده بيته هوى
بينكه وه لكانى هايبرينوچين به په رده ي پهركانى خونيه وه.

* گرنگترين به كارهينانه كانى نه
دهرمانه چين؟

- نه دهرمانه مه ترسى دروست بونى خونى مه يوو كه
دهكاته وه كه ده بيته هوى جه لته وه له به رنه وى نه
دهرمانه ده بيته هوى كه م بونوه وى ژمارى خرۆكه
هاوتاكان و خرۆكه سى به ده تكلوله داره كان. ته نها له
نه خوشانه دا به كارديت كه ناتوان نه سپرين وه رينگرتن.

* زيانه كانى نه دهرمانه چين؟

- تينكچونى فرمانى جوگه ي هه رس وهك (سكچون،
دل تينكه لاتن)، سوربوونه وى پيستا، كيشه ي خونى
به ربون، كه م بونه وى ژمارى خرۆكه هاوتاكان و نه بونى

بری پیویست له خروکه سپی یه دهنکوله دارهکان .

Dipyridamol . دای پایریدامول

- شیوازی نیشکردنی نهم دهرمانه نادیاره , به لام باوهر وایه که فرمانی په رهمکانی خونین تیکدمدات , به هوی زیسادکردنی نه دینوسینی تاک فوسفاتی نه لقهیی (cAMP) یه وه , نهمهش به هوی بلوک کردنی دوویاره به کارهینانه وهی نه دینوسین , یان به هوی ریگرتن له نه نزیمی فوسفوادی نیسته رهیز (Phosphodiesterase) .

- به کار دیت بو ریگرتن له دروست بوونی خوینی مه یوو له وه نه خوشانهی زمانه ی دهسکردی دنیان هه یه , ههروه ها بو ریگرتن له جهلتهی دن .

- سه ره به گیژدا هاتن , سینگه کژوی , نازاری ناوسک , سه رنیشه , سوربونه وهی پیست .

Sulfinpyrazone

- نهم دهرمانه ریگره له دهرمانی دهنکوله ی ناو په رهمکانی خوین و دروست بوونی پروستاگلاندین , که نهمهش ریگر ده بییت له به ردهم تۆپه ل بوونی په رهمکانی خونیدا .

- نهم دهرمانه مه ترسی گیرانی ملوله کانی خوین کهم دهکاته وه .

- تیکچونی فرمانی بهشی سه ره وهی جوگه ی هه رس , په له ی سه ر پیست , که مخوینی , کهم بونه وهی ژماره ی خروکه سپی یه کان , که مخوینی جوری (aplastic) , به رده ی گورچیه , هه وکردنی کتوپری جومگه کان .

* شیوازی نیشکردنی نهم دهرمانه چونه ؟

* گرنگترین به کارهینانه کانی چین ؟

* گرنگترین زیانه کانی چین ؟

سه لفین پایرازون

* شیوازی نیشکردنی نهم دهرمانه چونه ؟

* گرنگترین به کارهینانه کانی چین ؟

* گرنگترین کاریه ریه لاهکی یه کانی چین ؟

بەشىۋەسى 26

drugs Antihyperlipidemic

ئەۋدەرمانانەسى دۆزى بەرز

بوۋنەۋەسى چەۋرى خۇيىنى

- بىرىتى يە ئە باۋترىن ھۇكارى مردن ئە ئەمىرىكا، وە نىۋەسى ئەۋ نە خۇشانەسى كە بەم ھۇيەۋە دەمىرن ھۇكارەكەسى بەرز بوۋنەۋەسى چەۋرى يە ئە خۇيىندا .

* نە خۇشى ئولە خۇيىن بەرەكانى دل چى يە؟

- بە گۇيرەى رابەرى نىۋ دەۋلەتى پىرۇگرامى پەرومىدى بۇكۇلىسترون ، (NCEPG) بىرىاردان ئەسەر چارەسەر كىردن پىشت دەبەستىت بە ناستى چەۋرى زىان بە خىش (LDL) ئە خۇيىندا ، دەرمان بە كاردىت، ئەگەر LDL يە كسان بىت يان زىاتىر بىت ئە 190مگم \ د.لتر ئەۋ نە خۇشانەسى كە نە خۇشى ئولە خۇيىن بەرى دىيان نى يە .

* چارەسەرى نە خۇشى ئولە خۇيىن بەرەكانى دل چى يە؟

- گەردىكى گەۋرى ئە پىرۇتىن دروست بوۋە، ھەلدەستىت بە گۋاستنەۋەسى چەۋرى، چۈنكە چەۋرى يەكان ئە ئاۋدا ناتۋىتەۋە لەبەر ئەۋە ناتۋانن بە تەنبا بە ھۇى خۇيىنەۋە بگۇيىزىنەۋە .

* چەۋرى يە پىرۇتىن چى يە؟

1 - كايلىۋمايكرۇن (Chylomicron)

* نەۋى گىرنگىترىن چەۋرى يە

2 (HDL) چەۋرى يە پىرۇتىنى زۇر چىر

پىرۇتىنەكان بنوسە :

3 (LDL) چەۋرى يە پىرۇتىنى كەم چىر (زىان بە خىش)

4 (IDL) چەۋرى يە پىرۇتىنى چىر مام ناۋەند

5 (VLDL) چەۋرى يە پىرۇتىنى زۇر كەم چىر

بىروانە وىنەى (1-26)



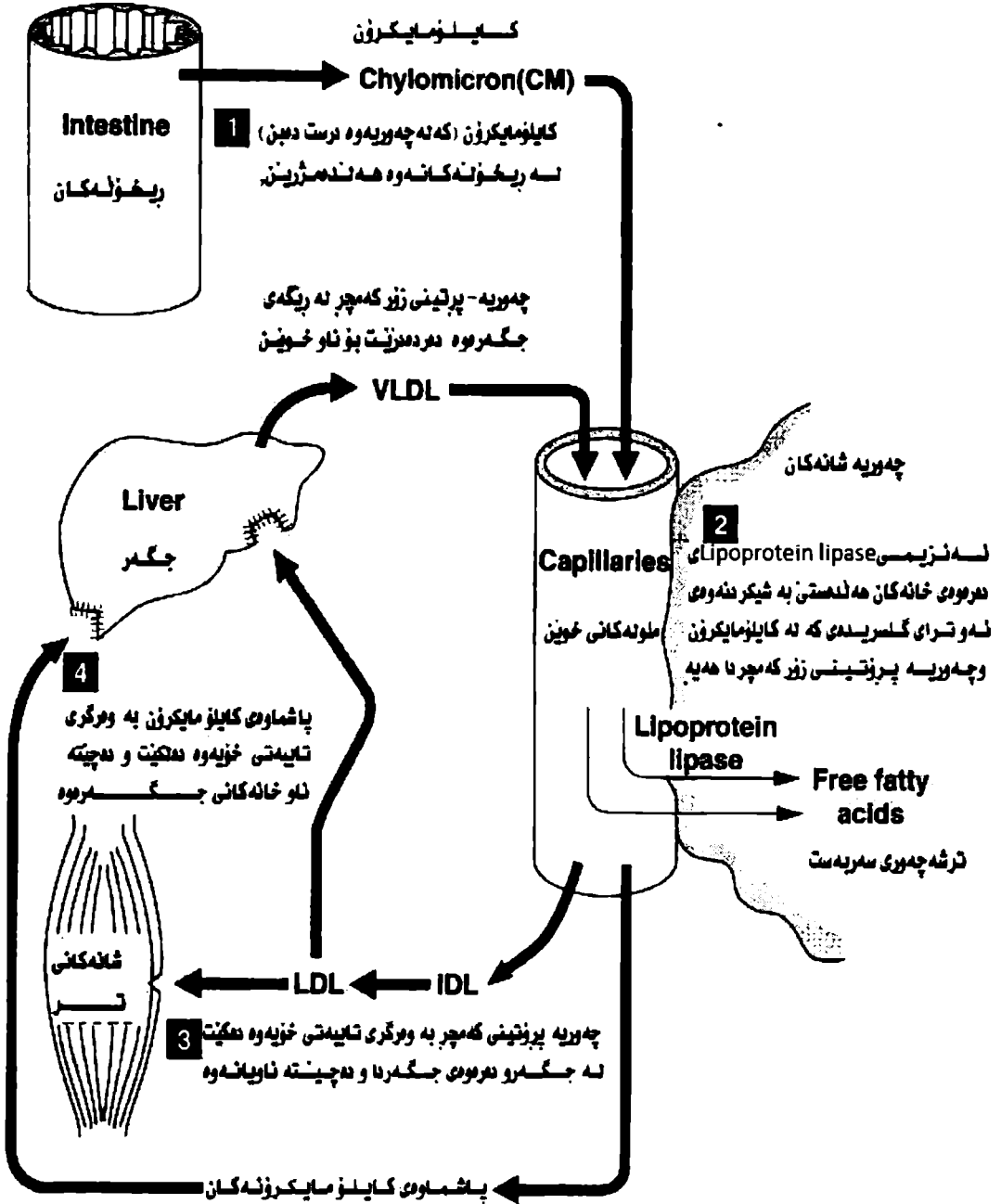

وێنه ی 1-26

- دىكرىت بە دوو بەشەۋە:

* چى دەبىتتە ھۇي بەرز بوونەۋە ي

چەۋرى لە خونىندا؟

(1) جۇرى سەرمكى : كە ھۇكارمكەي بۇ ماۋمىي يە يان بەھۇي ھۇكارە ئىنگەيى يەكانەۋە دەبىت .

بروانە وىنەي (1-26)

(2) جۇرى دوۋەمى : بەھۇي تىكچونى زىندە چالاكى يەكانەۋە بوو دەمدن ۋەك شەكرە، كەمى ھۇرمۇنى پىزىنى دەرەقى، نەخۇشى گورچىلە ، نەۋ كەسانەي كھول دەخۇنەۋە

* گىرنگىتەين ھەنگاۋى چارە

سەركردن چى يە بۇ كەمكردنەۋەي

چەۋرى ؟

(1) گۇرپىنى شىۋاۋى خواردن ۋە ۋەرش كىردن، ھەمىشە ھەنگاۋى يەكەمن بۇ چارەسەركىردن.

(2) ماددەي (رېزىنى - بەستراۋ بە ترشى زراۋەۋە) .

(3) كىپ كەرەكانى نەنزىمى (HMG-COA reductase)

(4) لىۋە رگىراۋەكانى ترشى فاىبرىك.

(5) نايەسەين (Niacin) .

Bile acid resins

رېزىنەكانى ترشى زراۋ

- رېزىنەكانى ترشى زراۋ بىرىتەين لە پۇلىمەرى نەمۇنىۋى بارگە مۇجەب، بەكاردەين بۇ چارەسەركىردن بەرز بوونەۋەي ناناۋى رېزى كۆلىسترون لە خونىندا .

* نەم دەرمانانە چىن ؟

(1) كۆلىستائىرامىن Cholestyramine (Questran)

* ھەندى نۇمۇنى دەرمانى سەربەم

گروپە بنوسە ؟

(2) كۆلىستىپول Cholestipol (Colestid)



* شىوازى نيشكردنى نه م درمانه
چونه؟

- شىوازى نيشكردن بيهان به هوى بيكه وه لكانيانه به ترشى
زراوى بارگه سالبه وه له ريخوله باريكه دا، كه توپه ليكى
نه تاوه دروست دمكهن كه دواتر له رى ي پيسايى يه وه
دهكرينه دمه وهى له ش . به فبرو چوونى ترشى زراو هانى
جگه ر ده دات بو زياد كردنى گورينى نه و كوئىستروله ي كه له
خويندايه بو ترشى زراو . به م شيوه يه كه كوئىسترولى
زياده ي ناو خانه كان به كارها ت بو دروست بوونى ترشى
زراو ، نه نه نجامدا ده بيه ت هوى زياد بوونى وم رگرى LDL له
جگه ردا ، نه مه ش ده بيه ت هوى كه م بوونه وهى LDL له
خويندا ، وه هه روه ها كه م بوونه وهى كوئىسترولايش له
خويندا .

* كارى گه ريه لاهم كيه كانى ريزينى
ترشى زراو چى يه؟

- له وان هيه بيه نه هوى تيگچوونى جوگه ي هه رس ومك
(قه بزى، با كردنى سك، هه سكردن به تاميكى ناخوش) ،
وه له وان هيه بيه ت هوى دواخستنى هه نمزئى نه وه
قيتامينانه ي كه له چه وريدا ده توئنه وه ومك قيتامين (E ،
A ، D ، K)، يان دهرمانه كانى ومك (digitalis ،
anticoagulant ، chlorothiazide) وه ده توانيت
ناستى ترأى گلسريد به رز بگاته وه له خويندا .

دهرمانى كپ كه رى
نه نريمى (HMG-Co A
reductase)

* ريگه ي به كاره ينانى نه م
دهرمانانه چونه؟

* هه ندى نمونه ي دهرمانى سه ربه م
گروه به بنووسه :

HMG-CO A reductase inhibitors

- له ريگه ده مه وه به كارديت .

— لوفاستاتين (Lovastatin (Mevacor)

، سيمفاستاتين (Simvastatin (Zocor ، پرافاستاتين

(pravastatin (pravachol ، فلوفاستاتين

Fluvastatin (lescol) ، نه تروفاستاتين



.Atrovastatin (Lipitor)

- بریتی به له نه نزمیمی خیرایی دیاری که له دروست کردنی کوئلیستروئولدا، که HMG-CoA دهگوزیت بو ترشی میخالونیک بروانه ونهه (2-26).

* نهنزیمی HMG-GA reductase چی به؟

- نهه دهرمانه هه لدهستیت به که مکردنه وهی دروست بوونی کوئلیستروئول له جگهردا، که نهه ههش دههیتته هوئی زیاد بوونی وهرگری LDL له سهرووی خانهکانی جگه.

* بوئی کپ که رهکانی نهه نهنزیمه چی به له دابه زاندنی ناستی چهویدا؟

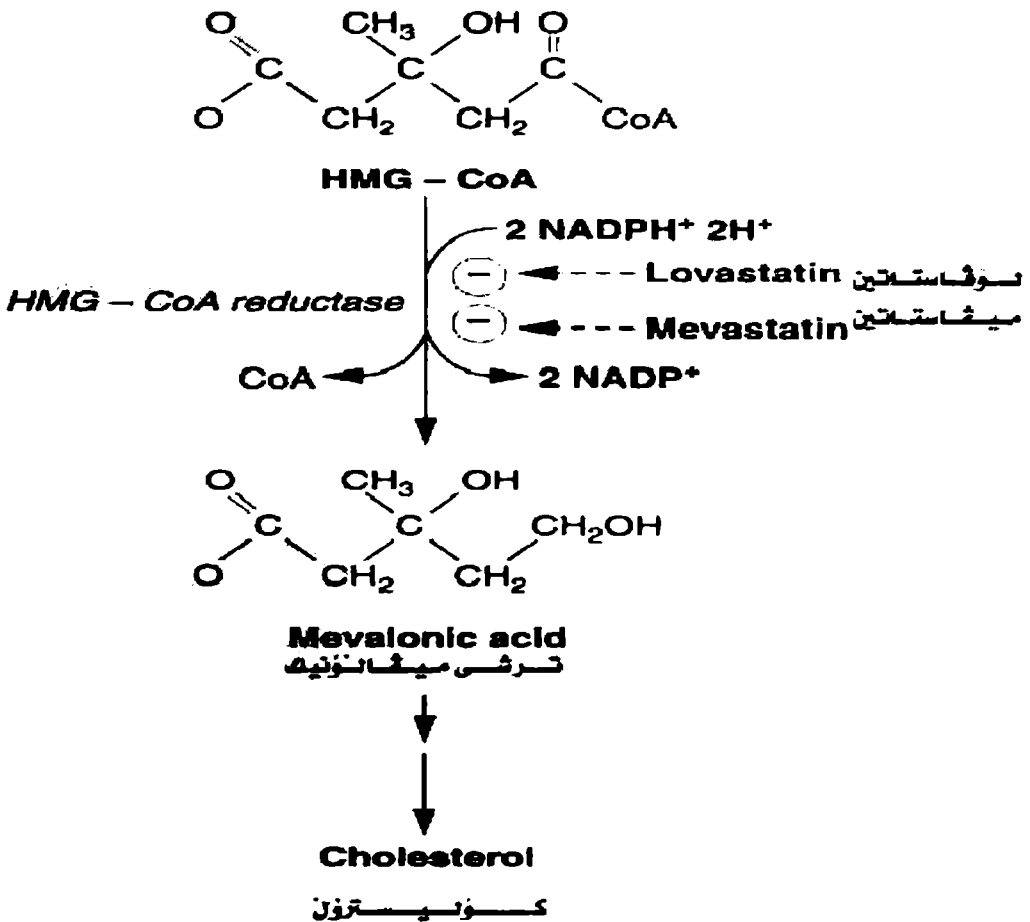

وینهه 2-26



— زیادبونی ناستی ئەنزیمی ترانس ئەمینەیز (transaminase) ، نەخۆشی یە ماسولکەیی یەگان .

— لیسومرگیراوەگانی ترشی هاییریک ، سایکلۆسپۆرین (cyclosporine) ، نایەسین (Niacin) ، ئیریشرومایسین (erythromycin) ، نەگەری پودانی نەخۆشی یە ماسولکەیی یەگان زیاد دەکات ، کاتیگ دەرمانی کپ کەری ئەنزیمی ریدەکتەیز بەکار بەئینریت ئەگەڵ ئەم دەرمانانەیی سەرەودا .

Fibric acid derivatives

— ئەم دەرمانانە بریتین ئە ئەشیل ئەستەر کە هەلدەستن بە شیکردنەوه و تینکشانێ چەوری یە پرۆتینی جۆری VLDL و کایلۆمایکرون Chylomicron .

— ئە رێگەیی دەمەوه بەکار دین .

— کلۆهاییرەبیست (Atromid-s) Clofibrate و گسینە فیبڕۆزیل Gemfibrozil

— تانیستا بە باشی ئەزانراوه ، بەلام باومر وایه . کە ئەم دەرمانانە چالاکی ئەنزیمی شیکەرەوهی چەوری یە پرۆتین (Lipoprotein lipase) زیاد دەکەن کە ئەم ئەنزیمە هەلدەستیت بە تیک شکانی کایلۆمایکرونەکان و چەوری یە پرۆتینی جۆری (VLDL) .

— زۆر کاریگەرن بو چارەسەر کردنی بەرزبوونەوهی ناسروشتی ناستی ترای گلسرید (TG) ئە خویندا ، کە ناستی چەوری یە پرۆتینی جۆری VLDL ی تیدا زۆر بیتا .

* کاریگەرییە لاوەکیەکانی ئەم دەرمانانە چین؟

* ئەو دەرمانانە چین کە نابیت بدینت بەو نەخۆشانەیی کە کپ کەری ئەنزیمی HMG-Co A reductase بەکار دینن؟

لیومرگیراوەگانی ترشی

هاییریک

* ئەم دەرمانانە چین؟

* رێگەیی بەکار هینانین چۆنە؟

* هەندی نمونهی دەرمانی سەر بەم گروپە بنوسه :

* شیوازی نیشکردنیان چۆنە؟

* گرنگترین بەکار هینانەکانی ئەم دەرمانانە چین؟

* گىرگىزىن زىيانەكانى چىن ؟

– لەوانەيە بىتتە ھۇى تىنچۇنى جۇگەى ھەرس و دن تىنكە لاتن، سور بونە ھوى پىنست كە زۇر باۋە بە بەكارھىنانى گىم فېرۇزىل.

گىلۇفېرەيت پەيۋەندى ھەيە بە دروست بوونى ئووى جگەرو زراو و جۇگەى ھەرسە ۋە، لەبەر ئەۋە بە دەگمەن بەكار دىن، ھەروەھا ئەم دەرمانانە كارىگەرى دژە مەينى خۇنن زىياد دەكەن.

– كاتىك ئەم دەرمانانە بە يەكەۋە بەكار دىن، مەترسى تىنچۇنى ماسولكە خانەى مىلدار زىياد دەكات .

* ناييا دەكرىت ئىۋەرگىراۋەكانى ترشى فايبىرىك ئەگەن دەرمانە كپ كەرەكانى ئەنزىمى HMG-Co Areductase دا بەكار بەينىن بۇ دەست كەۋتتى كارىگەرى زىياتر ؟

* ناييا ئەم دەرمانانە بى مەترسىن بۇ نافرەتى سك پر ؟

– نە خىر .

Niacin (Nicotinic acid)

نايەسىن

* نايەسىن چى يە ؟

– لەرووى كىمىيەى يەۋە برىتى يە لە (پايرىدىن-3-ترشى كاربۇكسىل)، كە بەشىكە لە كۇمە ئەى قىتامىن B (پىشتەر پىى دەرمان قىتامىن B 3)، نايەسىن جىاۋازە لە نىكۇتىن ئەمايد، كە ھىچ كارىگەرىيەكى نى يە لە چارەسەر كەردنى زىياد بوونى ناستى كۇلىستۇل ئە خۇنندا .

– بۇ چارەسەر كەردنى بەرز بوونە ھوى ناستى چەۋرى يە پىرۇتىنى كەم چىر (LDL) و تراىگلىسىرىد، بەكەم بوونە ۋە يان بەبى كەم بوونە ھوى ناستى چەۋرى يە پىرۇتىنى زۇر چىر (HDL).

* لەرووى كلىنىكى يەۋە بۇچى بەكار دىت ؟

– شى بوونە ھوى چەۋرى ئە چەۋرى يە شانەكاندا كەم دەكاتەۋە، ئەمەش دەبىتتە ھۇى كەم بوونە ھوى ناستى ترشە چەۋرى لە خۇنندا

* شىۋا زى ئىشكەردنى نايەسىن چۇنە ؟



ههروهها دروست بوونی ترايگلسرید له جگهردا که مده کاته وه، چالاکی نه نزمی شیکه ره وهی چهوری یه پروتین (Lipoprotein lipase) زیاد دهکات، که دهبیته هوی کهم بوونه وهی ناستی چهوری یه پروتینی زورکه م چر (VLDL) له جگهردا .

وه کهم تا زور هانی زیاد بوونی چهوری یه پروتینی زور چر (HDL) دمات .

- باوترینیان بریتی یه له سوربوونه وهی ینست که دواتر خورانی به دوا دا دیت، وه ده توانین به به کار هینانی نه سپرین نه م کیشه یه چاره سه ر بکه ین .

ژههراوی بوونی جگهر، دهبیت چاودیزی بکرنیت به هوی پشکنینی فرمانی جگهر وه، به لایه نی که مه وه هه موو شهش مانگ جارنک .

به رزبوونه وهی ناسروشتی رنژهی شه کر له خوندا، زور بوونی ناسروشتی ناستی ترشی یوریل (Uric acid) له میزدا، دل تیکه لاتن و هه بزی.

* گرتنگترین کایگه رییه لاه کیی
یه کانی نایه سین چیه ؟

عشقی 1-26 چلو صوری لئو له خوئینی بھوی بھری و بھوی چھری و بھوی و بھوی.

پشھینی قھلی گھیی	چھری و بھوی	چھری و بھوی	چھری و بھوی	چھری و بھوی
زھلی و بھوی کلئو مھلی گھن	زھلی و بھوی کلئو مھلی گھن I	زھلی و بھوی کلئو مھلی گھن I	کھمی زھلی و بھوی lipoprotein lipase	گھن زھلی و بھوی gemfibrozil
زھلی و بھوی کلئو مھلی گھن	زھلی و بھوی کلئو مھلی گھن IIa	زھلی و بھوی کلئو مھلی گھن IIa	زھلی و بھوی کلئو مھلی گھن IIa	زھلی و بھوی کلئو مھلی گھن IIa
زھلی و بھوی کلئو مھلی گھن	زھلی و بھوی کلئو مھلی گھن IIb	زھلی و بھوی کلئو مھلی گھن IIb	زھلی و بھوی کلئو مھلی گھن IIb	زھلی و بھوی کلئو مھلی گھن IIb
زھلی و بھوی کلئو مھلی گھن	زھلی و بھوی کلئو مھلی گھن III	زھلی و بھوی کلئو مھلی گھن III	زھلی و بھوی کلئو مھلی گھن III	زھلی و بھوی کلئو مھلی گھن III
زھلی و بھوی کلئو مھلی گھن	زھلی و بھوی کلئو مھلی گھن IV	زھلی و بھوی کلئو مھلی گھن IV	زھلی و بھوی کلئو مھلی گھن IV	زھلی و بھوی کلئو مھلی گھن IV
زھلی و بھوی کلئو مھلی گھن	زھلی و بھوی کلئو مھلی گھن V	زھلی و بھوی کلئو مھلی گھن V	زھلی و بھوی کلئو مھلی گھن V	زھلی و بھوی کلئو مھلی گھن V



بهشی 27

Agents used to treat Anemia

نه و دەرمانانەی به کاردین بو

چارهسه ر کردنی کهم خونینی

* بیناسهی کهم خونینی چی یه ؟

- بریتی یه له کهمبوونهوهی ژمارهی خروکه سورمهکانی خونین بیان هیموگلوبین، که له ژیر ناستی سروشتی یه وه بیست له پلازما دا. نه و حاله تانهی که قهبارهی پلازما زیاد ده بیست، وهک (سکپری) ده بیسته هوی که مغوینی ریزهیی به لام نابسته هوی کهم خونینی راسته قینه .

* ناوی گرنگترین جوهرهکانی کهم خونینی بنوسه :

1 - نه و کهم خونینی یه ی که تیایدا قهبارهی خروکه سورمهکانی خونین بچوکه (Microcytic anemia)

2) نه و کهم خونینی یه ی که تیایدا قهبارهی خروکه سورمهکانی خونین ناسایه anemia Normocytic

3) نه و کهم خونینی یه ی که تیایدا قهبارهی خروکه سورمهکانی خونین گه ورهیه (Macrocytic anemia)

بیان کهم خونینی به هوی کهمی بری پنیویستی قیتامین B12، وترشی فولیکه وه (Folic acid) که پنی ده لنین (Megaloblastic anemia)

Iron

ناسن

- کهم خونینی کهمی ناسن و بچوکی خروکه سورمهکان (hypochromic-microcytic anemia)

* کام جوړی کهم خونینی هویه کهمی کهمی بری ناسنه له خویندا ؟

1 - خونین به ریوونی جوگه ی ههرس .

* دوو هوکاره سه رهکی یه کهمی کهمی بو نه وهی بری پنیویستی ناسن چی

2) له نا فره تاندا، له ده ست دانسی خونین به هوی سوپری مانگانه وه، کهم بو نه وهی ناسن به هوی سک پپری و به هوی

یه له خویندا ؟

گه شه ی خیرای



كۆرپە ئە ئە منداڭ داندا رپوودەمات .

- زۆر بەى ناسنى ناو لەش ئە ھىمۇگلوبىننىدايە , ھەر ۋەھا ناسن بەستراۋە بە پىرۇتېننىكى گۈنۋەرموۋە كە پىى دەئىن (Transferrin) , ھەر ۋەھا ئە لەشدا بەشىۋەى Ferritin ۋە ھىمۇسدرىن (Hemosidrin) ھەن دەگىرىت .

- كەم خۈننى بەھۈى كەمبۈنۋەھى بىرى پىۋىستى ناسن تاكە ھۇكارە بۇ بەكار ھىنانى .

- نايۋنى ناسنۇز (Fe) ئەرىگەى دەمەۋە بەكار دىت .

- تىنك چۈنى جۇگەى ھەرس (ھەۋكردنى گەدەۋ رىخۋلە) , نەگەر بىرەكەى زۆر بىت , دەبىتە ھۈى شۇك , تىكچۈۋنى ھاۋسەنگى ترش ئە خۈنندا ۋە تەنانەت ئەۋانەيە مردن رۋو بەدات .

- چارسەرى دەست بەجى زۆر پىۋىستە بىرىت , كە بىرىتى يە ئە فرىدانە دەرۋەى ئەۋ ناسنەى كە ھىشتا ئە گەدەدا ماۋەتەۋە ۋە ھەننە مژراۋە , ئەمەش بە بەكارھىنانى دەرمانى دىفېرۇكسامىن (Deferoxamine) .

- چارسەر بىرىتى يە ئە پاك كىردنەۋەى خۈننە كەى ئە ناسنى زىاد كە پىى دەۋترىت (Phlebotamy) .

Cyanocobalamine

- قىتامىن B 12 بىرىتى يە ئە كۇفاكتەر (كارايەكى يارىدەدەر) ئە گۋاستنەۋەى ئە كاربۈنىكدا , كە پىۋىستە بۇ دروست بۈۋنى (DNA) .

- بۈۋنى فاكتەرئىك كە پىى دەئىن فاكتەرئى سەرەكى (Intrinsic factor) زۆر پىۋىستە , كە ئەلايەن خانە

* ناسن چۇن بلاۋ بۇتەۋە ئە لەشدا ؟

* ئەبەر چ ھۈيەك ناسن بەكار دىت ؟

* كام شىۋەيەى ناسن بەكار دىت ۋ چۇن ؟

* كارىگەرى ژەھراۋى بۈۋن بە ناسن چى يە ؟

* چۇن چارسەرى ژەھراۋى بۈۋنى كىۋىپى ناسن دەكەيت ؟

* چۇن چارسەرى ژەھراۋى بۈۋنى درىژ خايەنى ناسن دەكەيت ؟

سايانوكۇبالامىن (قىتامىن

(B12

* فرمانى قىتامىن B 12 چى يە ؟

* بۇ ھەنمىزنى قىتامىن B 12 ئە رىخۋلەكاندا چى پىۋىستە ؟



ناپوشه‌کافی گه‌دموه دروست ده‌کریټ .

- به‌ئی ، به زوری له جگه‌ردا هه‌نده‌گیریټ ، که‌ده‌توانی بو
ماوی 5 ساله فیتامین B 12 به له‌ش بدات .

(1-) که‌م خونینی ترسناک (Pernicious Anemia) .
(2) لایردنی گه‌ده .

(3) نات‌ه‌واوی له‌به‌شی خوارموی ریخوله باریکه‌دا .

— که‌می فیتامین B 12 ده‌بیټه هوی که‌م خونینی
(megaloblastic anemia) و هه‌وکردنی ده‌ماری
که‌ پینی ده‌ئین (Tabes dorsalis) ، که بریتی یه له شی
بوونه‌وهی ده‌ماره‌کافی به‌شی پشت‌ه‌وهی درکه په‌تک .

— به‌کاردیت بو‌چاره‌سه‌ری که‌م خونینی ترسناک
Pernicious anemia وه بو‌چاره‌سه‌ری که‌م خونینی
به‌هوی لایردنی به‌شیکی دیواری گه‌دموه .

- به‌ده‌زی له‌ریگه‌ی ناگه‌ده‌بیټه‌وه به‌کاردیت ، چونکه زور
جار که‌می فیتامین B 12 به‌هوی که‌می هه‌لم‌ژینی‌ه‌وه‌یه‌تی
له ریخوله‌دا .

- هیچ کاریگه‌ریه‌کی لایمکی دیاری نه‌کراوه .

* نایا فیتامین B 12 له له‌شدا
هه‌نده‌گیریټ ؟

* هوکاردکافی که‌می فیتامین B 12
چی یه ؟

* نیشانه‌کافی که‌می فیتامین B 12
چی یه ؟

* گرن‌گترین به‌کاره‌ینانه کانی
فیتامین B 12 چی یه ؟

* ریگه‌ی به‌کاره‌ینانی فیتامین B 12
چونه ؟

* کاریگه‌ری ژه‌ه‌راوی بوون به
فیتامین B 12 چی یه ؟

Folic acid

ترشی فولیک

- ترشی فولیک پنیوسته بو‌گواسته‌وهی کاربونیټ له کاتی
دروست بوونی تفتی نایتروجینی پیورین و پریمیدین دا .

* له‌رووی هسپولوزی یه‌وه فرمانی
ترشی فولیک چی یه ؟

— بە كاردىست بىۋ چارەسەرى كەم خىۋىنى جىۋى (Megaloblastic) ، ۋە زۆر گىرنگە كە چارەسەرى كەمى فېتامىن B 12 بىكرىت پىش بەكار هېئاننى ترشى فۇلىك ، چۈنكە كەمى فېتامىن B 12 دەبىتتە ھۇى ھەۋكردنى دەمارى ۋە ترشى فۇلىكىش نەم حالەتە چارەسەر ناكات .

— ترشى فۇلىك زۆر پىۋىستە بۇ كۆرپە لە ئە كاتى سىك پىرىدا بەبى ترشى فۇلىك ھەلى تۋوشبۋون بە ناتەۋاۋى كۈنەندامى دەمارى كۆرپە لە زىاد دەكات .

— نە خىر ، ترشى فۇلىك لە ماۋەى 3 مانگدا نەگەر لە خواردەۋە ۋە مرنەگىرىت لە ئەشدا نامىنىت ، ئەكاتىكىدا فېتامىن B 12 بۇ ماۋەى 5 سال ھە نەگىرىت ئە ئەشدا .

— كەمى ترشى فۇلىك لە خواردەندا ، سىك پىرى ، دەرمان ۋەك فېنىتۋىن Phenyton ، ۋە نەۋ دەرمانانەى كە رىگىر نە سىك پىرى .

— بە زۆرى لەرىگەى دەمەۋە .

— ھىچ كارىگەرىيە كى لاۋەكى دىبارى نەكراۋە .

Erythropoietin

— برىتى يە لە شەكرە پىرۋىتىنىك كە بە شىۋەى كى ناساىى لە گۈرچىلەۋە دروست دەبىت .

— نىرىشروپۋىتىن سەكار دىت بىۋ چارەسەركردنى نەۋ كە مەخۋىنى يەى كە بە ھۇى شىكەت ، گۈرچىلەۋە ياز شىكەتى مۇخى نىسكەۋە دروست بۋە

— تەنھا كارىگەرى برىتى يە نە زۆر بۋونى ژمارەى خىروكە سۈرەكانى خۋىن ، كە لەۋانەىە بىتتە دۋى مەىنى خۋىن يان بەرز بۋونەۋەى پەستانى خۋىن .

* لەرۋى كلىنىكى يەۋە ترشى فۇلىك بۇچى بەكار دىت ؟

* جگە لە چارەسەر كىردنى كەم خۋىنى ترشى فۇلىك بۇچى تر بەكار دىت ؟

* ترشى فۇلىك ۋەك فېتامىن B 12 لە ئەشدا ھەل دەگىرىت ؟

* نەۋ ھۇكارانە چىن كە دەبنە ھۇى كەمى ترشى فۇلىك لە ئەشدا ؟

* چۈن ترشى فۇلىك بەكار دىت ؟

* كارىگەرى ژەھراۋى بۋون بە ترشى فۇلىك چى يە ؟

نىرىشروپۋىتىن

* نىرىشروپۋىتىن چى يە ؟

* بۇچى بەكار دىت ؟

* كارىگەرى ژەھراۋى بۋون بە نىرىشروپۋىتىن چى يە ؟



Fifth section

بەندى پىتجەم

Respiratory system

كۆنەندامى ھەناسە

بەشەسىسى 28

Drugs that used to treat asthma, Cough and Cold

ئەو دەرمانانەى بەكاردىن بۇ چارەسەرى رەبۇ، كۆكە ۋ سەرما

Anti asthmatic drugs

دەرمانانى دژە رەبۇ

* رەبۇ چى يە ؟

- رەبۇ بىرىتتە ئە نە خوشبەكى (ھەۋكردوۋى) دىزىخايەنى بۇرى ۋ بۇرىچكەكانى ھەوا، تايىبە تەندىبەكانى بىرىتتە ئە گىرانى رىزىموى ھەوا ۋ، زىادبوۋنى ھەستىيارى بۇ تەنۇلكە دەرەكى يەكان (تە پوتۇز).

* ھۆكارى گىرانى رىزىموى ھەوا چى يە ئە رەبۇدا ؟

- ھەۋكردنى دىوارەكانى بۇرى ھەوا. گىزىبوۋنى ماسولكەكانى بۇرى ھەوا. زىادبوۋنى دەرمانى لىنچەماددە (mucus).

* نىشانەكانى رەبۇ چىن ؟

- ھەناسە تەنگى، كۆكە، خىزى سىنگ، بەكارەينانى ماسولكە پاشكۆكانى تر ئە كىردارى ھەناسەداندا، تەنگ بوۋنى سىنگ.

* چى دەبىتتە ھۇى توشبوۋن بە رەبۇ ؟

- سى ھاندەرى بەھىز ھەن ئەۋانىش :

1) ئەو ماددانەى ھەستىيارى (حساسىيە) دروست دەكەن (ئەلىزچىن) (allergen) ۋەك (تە پوتۇز)، ئەم ماددانە ھانى خانەى پاشەكەۋتەكەر (mast cell) دەمەن، كە ھەندى ماددەى ۋەك ھىستامىن (histamine)، لىۋكۆتراىن (Leukotriene) ۋ راكىشەرە كىمىيائى يەكان (Chemotactic factors) دىرىدات كە دەبەنە ھۇى ھەۋكردن ۋ ھاندانى گىزىبوۋنى بۇرى ھەۋا ئەستوربوۋنى چىنى ناۋموى بۇرى ھەۋا.



2) تهنینهوه (تهشه نه کردن) Infection:

تهنینهوهی بهشی سه رهوهی بۆری هه ناسه به قایروس، نه خوشی ره بو له منالاندا به زۆری به هوی تهنینهوهوه بوو دمدات.

3) هوکاره دهرونهکان:

نهم هوکارانه دهوریکی گرتگیان ههیه.

1- دهرمانی لاسایی که ری سمبئاوی (نهوانه هانی و مرگری بیتا 2 نه درینائینی دمدن (B2 adrenergic agonist).

* ناوی نهو دهرمانانه چی یه که به کاردین بو چاره سه رکردنی ره بو؟

2) کورتیکوستیروئیدمکان (Corticosteroids).

3) دژه کولینیرجیکهکان (Anti cholinergics).

4) رینگرهکانی لیوکوتراين (Leukotrien inhibitors).

5) مهئیل- زانتینهکان methyl xanthins و ثیوفیلین theophylline.

6) کرومۆلین سوڈیوم cromolyn sodium و نیدوکرومیل Nedocromil.

- هه موویان.

* کام لهو دهرمانانهی سه رهوه ده توانریت به کاربیت له ماوهی سکپیدا؟

B2- adrenergic agonists

نهو دهرمانانهی هانی و مرگری بیتا 2 دهدن

- کاتیک و مرگری B2 چالاک ده کهن ده بنه هوی دروست کردنی (cAMP) که نه مهش ده بینه هوی فراوان بوونی

* نهو دهرمانانهی که و مرگری B2 چالاک ده کهن چون نیش ده کهن؟



بۆرى ههوا .

- پىربيوتيرول (maxair) PIRBUTEROL

تيربيوتالين (Brethair) Terbutaline

نه لبيوتيرول (Albuterol proventil)

سالميتيرول (Serevent) Salmeterol ساوى

نیشکردنى زوره، بۆ حالهتى كتوپر به كار نايات.

- زوربه يان هه لدهمژرين به شىئوى به خاخ، كه نه مهش

كارىگه ريبه لاومكى يه كانيان له سه رهش كه م دمكات هوه

له بهر نه وى، به باشى ناتوانن بچنه خوننه وه له ناوسى

يه كاندا.

- له بهر نه وى نيش كردنيان خيرايه، دهرمانى هاندهرى

وه رگرى B ي نه درينائينى دهرمانى هه لبيژدراون بۆ

چاره سه رى كرژبوونى كتوپرى بۆرى ههوا.

- باوترينيان له رزين و خيرا بوونى ليدانه كانى دل .

* ناوى نه و چوار دهرمانه چى يه كه

وه رگرى B2 ي نه درينائينى چالاك

دهكهن ؟

* نه م دهرمانانه چۆن به كاردين؟

* گرنگترين بۆلى نه م دهرمانانه چى

يه ؟

* كارىگه ريبه لاومكى يه كانيان چى

يه ؟

Corticosteroids

- ستيرويد هه و كردن كه م دمكات هوه به هوى :

1) كه م كردنه وى ناوسانى لينجه چينى ناوموهى بۆرى

ههوا.

2) كه م كردنه وى تواناى پينداروشتنى مولوله كانى خونين.

3) ريگرتن له دهرمانى ماددهى ليوكوتراين

Leukotrienes و سايتوكين Cytokines كه دهبنه

هوى هه و كردن.

- بۆ ههردوو حالهتى ره بۆى كتوپر و ره بۆى به ردهوام بۆ

حالهتى كتوپر ستيرويده گشتيه كان به كاردين له ريگه

دهم و خوننه ينهر، كه پشت دهبه ستيت به جوړى ره بوكه

كورتىكوستىرويده كان

* سىترويد چۆن كاردمكات له

چاره سه رکردنى ره بوذا ؟

* دهرمانى كورتىكوستىرويده كان له

كام حالهتى ره بوذا به كاردين ؟



، وە بۆ چارەسەرى بەردەوام كۆرتىكوستىروئىد بەشبووى
بىخاخ ھەلەمژىن.

- بىكلومىتازون Beclomethazone

فلونىزولاید Flunisolide

تراى نەمىنولون Triamcinolone

فلوتىكازون Fluticazone

- كۆكە، دروست بوونى برىنى بچووك لە ناو دەم، دەنگ
نوسان.

- ناتەواوى لە زىندە چالاكى گلوکوزدا، زىادبوونى نارمىزوى
خواردن، زىادبوونى كىش، بەرزبۆنەووى فشارى خوێن وە
سست بوونى رېژىنى سەرگورچىلە (بۆ زانىارى زياتر دەتوانى
سەبرى بەشى 32 بکەيت).

Anticholinergics

- ھاندانى دەمارە پاراسمېتھاوئىيەكان دەبىتە ھۆى تەسك
بۆنەووى بۆرىيەكانى ھەواو دەردانى لىنجە ماددە (mucus)
بەلام دژە كۆلېنىر جىكەكان (دژە پاراسمېتھاوى) بەكاردىن بۆ
بىلوك كردنى دەمارە پاراسمېتھاوئىيەكان و دەبنە ھۆى
فراوانكردنى رېزىموى ھەناسە.

— ئىپراترۆپىيەم (Ipratropium) كە نەمىش
ھەلەمژىت.

- بۆ چارەسەرى رەببۆ و نەخوشى درىژخايەنى گىرانى سى
يەكان (Chronic obstructive pulmonary disease).

* ناوى نەو چوار ستىروئىدەى كە

ھەلەمژىت (بىخاخ) چى يە كە بۆ
رەببۆى درىژخايەن بەكاردىت؟

* كارىگەرىيە لاوەكى يەكانى نەو
كۆرتىكوستىروئىدانەى كە
ھەلەمژىن چى يە؟

* كارىگەرىيە لاوەكى يەكانى
كۆرتىكوستىروئىدى گشتى چىن وەك
پرىدىنولون (prednisolon)؟

دژە كۆلېنىر جىكەكان

* نەم دەرمانانە چۆن ئىش دەكەن؟

* ناوى نەو دژە كۆلېنىر جىكەى بۆ
چارەسەرى رەببۆ بەكاردىت چى يە؟

* بەكارھىنانەكانى نەم دەرمانانە
چىن؟

— وشك بوونى ناو دهم ، هيوربوونه وه ، نىپراترۇپىيهم
كارىگه رى لاومكى زور كه مه ، چونكه كه متر هه لده مرژنيت بو
ناو خوئين .

* كارىگه رى لاوهكى يه كانى
دەرمانى نىپراترۇپىيهم چى يه ؟

Leukotrien inhibitors

رنگره كانى لىوكوتراين

— هه نگاوه كانى دروست كردنى لىوكوتراين دهمستينن ، كه
دروست دهبيت له ترشى نه راکيدونيكه وه (Arachidonic
acid) پروانه وينه ي (1-28) .

* نه م دەرمانانه چون نيش ده كه ن ؟

— 1 (زىليوتون (ziluton) ، رنگرى له نه نزمى 5-
lipoygenase دهكات .

* دوو نمونه باس بگه له
رنگره كانى لىوكوتراين و باسى
چونيه تى نيشكردنيان بگه .

— 2 زافىرلوكاست (zafirlukast) هه لده سى به بلوك
كردنى ومرگرى LTD4

* رنگه ي به كارهينانى نه م
دەرمانانه چونه ؟

— رنگر دهبن له ته سك بونه وهى بو ريبه كانى هه واو
هه وكرديان . دەرمانه رنگره كانى لىوكوتراين به كاردين بو
چاره سه رى رهبوى دريژخايه ن ، نابيت به كارينن له
چاره سه ركردنى رهبوى كتوپردا .

* رولى نه م دەرمانانه له
چاره سه ركردنى ره بو دا چى يه ؟

— زىليوتون "Zileuton" هه نديك حاله تى هه وكردى
جگه ر تومار كراوه .

* كارىگه ريبه لاوهكى يه كانى نه م
دەرمانانه چين ؟

— زافىرلوكاست "Zafirlukast" هه ستىارى (حساسيه) به م
دەرمانه .



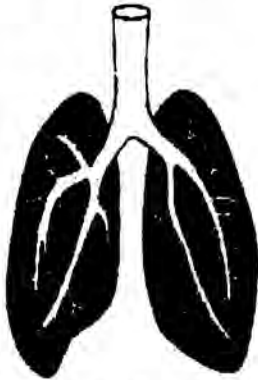

تهسگپوونی بئریچکه گانی ههوا

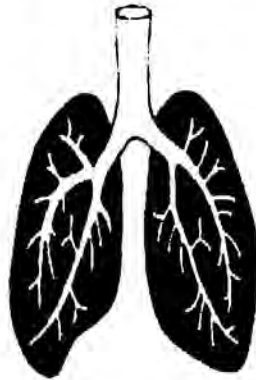

بئریچکه گانی ههوا له بیری ناساییدا

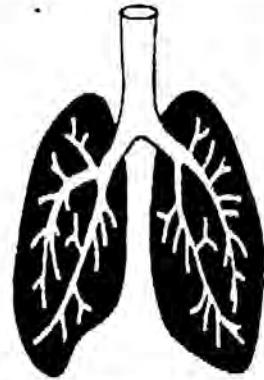

فرهوانبوونی بئریچکه گانی ههوا

- ⊕ خاندی پاشه گوتکمر
- ⊕ نه سیتیل کولین
- ⊕ پروستاگلاندینه گان (لیپوکوتراپین)

- ⊕ هاندیری وهرگری بیتا
- ⊕ تیوفیلین

- ⊖ نزه کولینیرجیکیه گان
- ⊖ کبرومولین و نیسوکرومیل
- ⊖ ریکرکشی لیپوکوتراپین
- ⊖ کورنیکوتسترینده گان

وینهی 1-28

* کاریگه‌ری لاوه‌کی یه‌کانی دەرمانی نیپراترۆپیه‌م چی یه ؟
 — وشک بوونی ناو دهم ، هیوربوونه‌وه ، نیپراترۆپیه‌م کاریگه‌ری لاومکی زۆر که‌مه ، چونکه که‌متر هه‌له‌مه‌ژنیت بو ناو خوین :

Leukotrien inhibitors

رینگه‌کانی لیوکوتراین

* نهم دەرمانانه چون نیش ده‌که‌ن؟
 — هه‌نگاه‌کانی دروست کردنی لیوکوتراین دهم‌ستینن ، که دروست ده‌بیت له ترشی نه‌راکیدونیکه‌وه (Arachidonic acid) بڕوانه وینه‌ی (1-28) .

* دوو نمونه به‌اس بکه له رینگه‌کانی لیوکوتراین و باسی چۆنیه‌تی نیشکره‌نیان بکه .
 — 1) زیلیوتون (ziluton) ؛ رینگه‌ری له نه‌نزیمی 5-lipoxygenase ده‌کات .

* رینگه‌ی به‌کاره‌ینانی نهم دەرمانانه چۆنه ؟
 — 2) زافیرلوکاست (zafirlukast) هه‌له‌ده‌سی به بلوک کردنی و مرگه‌ری LTD4 له رینگه‌ی دهم‌ه‌وه .

* رۆلی نهم دەرمانانه له چاره‌سه‌رکردنی ره‌بو‌دا چی یه ؟
 — رینگه‌ده‌بن له ته‌سک بوئه‌وه‌ی بۆریه‌کانی هه‌واو هه‌وکره‌نیان . دەرمانه رینگه‌کانی لیوکوتراین به‌کاره‌ین بو چاره‌سه‌ری ره‌بو‌ی دریز‌خایه‌ن ، نابینت به‌کاره‌ین له چاره‌سه‌رکردنی ره‌بو‌ی کتوپه‌ردا .

* کاریگه‌ریه‌ی لاوه‌کی یه‌کانی نهم دەرمانانه چین ؟
 — زیلیوتون "Zileuton" هه‌له‌ده‌ی حاله‌تی هه‌وکره‌نی جگه‌ر تۆمارکراوه .

زافیرلوکاست "Zafirlukast" هه‌سته‌یاری (حساسیه) به‌م دەرمانه .

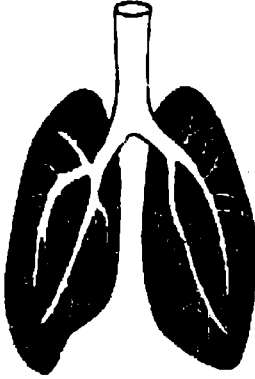

تەسکبوونی بۆریچکەکانى ههوا

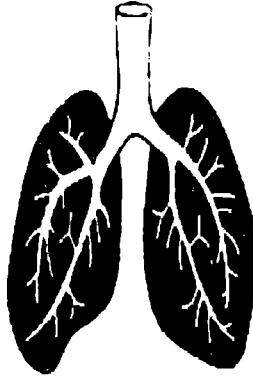

بۆریچکەکانى ههوا لەبەرى ناساییدا

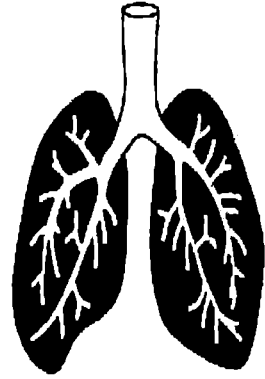

فرلوانبوونی بۆریچکەکانى ههوا

- ⊕ خانەى پاشەگەوتکەر
- ⊕ نەسیتايل کۆلين
- ⊕ پرۆستاگلاندىنهکان (لیپۆتەرىين)

- ⊕ هانەرى وەرگرى پیتا
- ⊕ ئیوفیلين

- ⊖ نژە کۆلینىر جیگىهکان
- ⊖ کىرۆمۆلىن و نىسلۆ کىرۆمىل
- ⊖ رىگەکانى لیپۆتەرىين
- ⊖ کۆرتیکۆستېرۆیدەکان

وینەى 1-28

Methylxanthines (Theophylline)

دورمانی مه ثیل زائینه

کان وهك (ثیوفیلین)

- ثیوفیلین یه کیکه له مه ثیل زائینه کان، که ده بیته هوی زیاد بوونی دروست کردنی (cAMP) نه دینوسینی تاک فوسفاتی نه تته یی، به ریگرتن له نه نزمی (phosphodiesterase)، که له نه نجامدا ده بیته هوی فراوان بوونی بوریسه کانی ههوا، ثیوفیلین کاریگری دره هه و کردنیشی هه یه.

* ثیوفیلین چی یه و چون نیش دمکات؟

- له گه ن سیمیتیدین "Cimetidine" و نیریشرومایسین "erythromycin" دا کارلینک دمکات و ده بیته هوی به رزبونهوی په یتی ثیوفیلین له خونندا.

* ثیوفیلین له گه ل هج دورمانیکی تردا کارلینک دمکات؟

- فینیتوین "phenytoin" له گه ن کوینولوننه کان "quinolones".

* کام دورمانانه ده بنه هوی کم کردنهوی په یتی ثیوفیلین له خونندا؟

- بلاوترینیان له رزین، خهوززان، ناره حه تی جوگه ی هه رس و هیلنج دانه وه.

* نه و کاریگریه یانه ی به ستراون به به کارهینانی بریکسی زور

مه ترسی دارترینیان گه شکه و ناریکی لیدانی دل (arrhythmia).

(overdose) ی ثیوفیلین چی یه؟

Chromolyn sodium & Nedocromil

دورمانی کرومولین سویدیوم و نیدوکرومیل

- دورمانی چاره سهری پیش وه ختسن (خوپاریزی) زور کایگه رن، که دیوار دیورمووی خانسه ی پاشه که و تکه mast cell مکان جیگر ده که ن و ریگری ده که ن له دردانی میدیه یته ره کان (mediator) که ده بنه

* کرومولین سویدیوم و نیدوکرومیل چین؟

Antitussives

دەرمانی دژه‌ کوکه

— دەرمانی دژه‌ کوکه روئیکسی سنورداریان هه‌یه له چاره‌سه‌رکردنی کوکه‌دا، کوکین بریتی یه له نیشانه‌ی نه‌ خوشی، که چاره‌سه‌رمکشی په‌یومندی به‌و نه‌ خوشی یه‌وه هه‌یه که دروستی کردوهه. له‌ حاله‌تی هه‌وکردنی کتوپری کونه‌ندامی هه‌ناسه‌دا، کاتیک کوکین کارده‌کاته‌سه‌ر خه‌وتن، لی‌رمدا ده‌توانین دژمه‌کوکه‌به‌کار به‌ینین.

* که‌ی ده‌توانین دەرمانی دژه‌ کوکه به‌کار به‌ینین؟

- ماده‌ هوشبه‌رمان هه‌ستیاری ناوه‌ندی دروست کردنی کوکه له‌ میشکدا که‌م ده‌که‌نه‌وه، وه‌ هه‌روه‌ها دهردانی مادده‌ی لی‌نج (mucus) له‌ بو‌ری هه‌وا‌دا که‌م ده‌که‌نه‌وه. کاربگه‌ریه‌ی ماده‌ هوشبه‌رمان ژه‌میکی که‌متری پنیوسته‌ له‌ چاو نه‌و ژه‌مه‌ی پنیوسته‌ بو‌نه‌مانی نازار و مریگه‌ریت.

* چو‌ن مادده‌ی هوشبه‌ر (مخدر) ده‌بیته‌ هو‌ی دامرکانده‌وه‌ی کوکه‌؟

- کو‌داین "Codeine"

* ناوی سی‌ مادده‌ی هوشبه‌ر بل‌ی که‌ وەک دژه‌ کوکه به‌ کاردیت؟

هایدرو کو‌دون "Hydrocodone"

هایدرو مورفون "Hydromorphone"

* نایا دیکسترو میثورفان "Dextromethorphan"

- یه‌ کیکه له‌ دارشته‌ دروست کراومکانی مادده‌ی کو‌داین.

چی یه‌؟

- هه‌ لده‌ستی به‌ کپکردنی ناوه‌ندی کوکه له‌ میشکدا، به‌لام نابیته‌ هو‌ی نه‌هیشتی نازار و هه‌روه‌ها نابیته‌ هو‌ی خو‌په‌وه‌گرتن (ادمان) وه‌ که‌متر ده‌بیته‌ هو‌ی که‌بزی به‌ به‌راورد له‌گه‌ل کو‌داین دا.

* دیکسترو میثورفان چو‌ن نیش ده‌کات؟



*ئاوى هەندى ئه دژە
ههستامينهكان بنوسه كه به كاردىن
بۇ چاره سهركردنى ههوكردنى ئوت؟

- داى فېن هايدرامين (Diphenhydramine)
كلوروفينيرامين (Chlorpheniramine)
سپرووهپتادين (Cyproheptadine)
پرومېتازين (Promethazine)

*هاندەرەكانى و مرگىرى
هەلفاى نەدريناليني چون نيش
دەكات؟

- نەم دەرمانانە هەندەستن بە تەسك كردنەوهى نەو
خوينبەرە بچوكانەى كه لەناو ديوارى ئوتدان، هەر وهما
كارىگەر يان خيراتر دەبىت نەگەر بە شپوهى سپراى
بەكارين وه ئەوانەيه هەندى كارىگەرى گشتيشيان هەبى
لەسەر بەشەكانى ترى لەش.

*چەند نمونه يەكى دەرمانە
هاندمرەكانى و مرگىرى نەلفاى
نەدريناليني بنوسه كه به كاردىن
بۇ چاره سهرى ههوكردنى ئوت؟

- ئيفيدرين (Ephedrine)
سودوئيفيدرين (pseudoephedrine)

*چى روودەدات نەگەر دەرمانى
Decongestant بۇ ماوه يەكى
زۆر بەكار بهئىرتىت؟

- نەگەر بۇ ماوه يەكى زۆر Nasal decongestal
بەكار بهئىرتىت پاشان وازى ئى بينىن ئەوا ههوكردنەكه دووباره
دەبىتەوه.

Sixth section

بهندی شه ششم

Endocrine system

کۆنه‌ندامى کۆيره
پژينه‌کان

به شیوهی 29

هورمونه‌کانی هایپوآته لامهس و

رژینر میشکه رژین

* رژینزانی

(endocrinology) چی

یه؟

Hypothalamic & pituitary hormones

- نهو زانسته یه که دهکولیته وه نه هه موو نهو نه نهدام و پینکها توانه ی لهش که هه لدهستر به دهردانی هورمونه‌کان راسته و خوبو ناو خون، که نه مهش ده بیتنه هوی گورانکاری فسیولوژی نه لهشدا.

Hypothalamus

هورمونه‌کانی هایپوآته لامهس

* نهو هورمونه‌کانی کامانه که نه

لایه‌ن هایپوآته لامهسه وه دهرددرین

؟

- ناسانتین ریگه بو به بیر هیئانه وهی نه هورمونه‌کانه، به پوین کردنیانه بوچند گرو پیک به گویزه ی کارکردنیان ده بیت:

(ا) نهو هورمونه‌کانی کارده‌کنه سدر گه شه:

1) هورمونی هاندیری هورمونی گه شه (Growth hormone) (GHRH) releasing hormone: نه هورمونه هانی دهردانی هورمونی گه شه دمدات نهو که سانه ی بالایان کورته.

2) هورمونی ریگری هورمونی گه شه (Growth hormone release inhibiting hormone) (GHRIH)

(سوماتوستاتین): نه هورمونه به شیوه یه کی گشتی هورمونیکی ریگره نه جوگه ی هرس و ناوه‌نده کونه‌ندامی دمار (CNS) دا هیه وه زانراوه که ریگری دهکات نه دهردانی هورمونی (نه‌نسولین، گلوکاکون، گاسترین، شایروتروپین و ههروه‌ها هورمونی گه شه).

(ب) نهو هورمونه‌کانی کار ده‌کنه سدر توخمه رژینه‌کان:

هۆرمونى ھاندەرى گونادوتروپىن (Gonadotropine releasing hormone (GnRH))، ئەم هۆرمونە ھانى دەردانى

ھەردوو هۆرمونى ھاندەرى چىكلدانە (FSH) و هۆرمونى ھاندەرى زەردمەتەن (LH) دەمات.

ج) ئەو هۆرمونانەى كاردەمكەنە سەر دەردانى هۆرمونى

كۆرتىكۆستېرۆئىد وەك :

هۆرمونى ھاندەرى كۆرتىكۆتروپىن (Corticotropin-releasing hormone)

ئەم هۆرمونە دەبىتتە ھۆى دەردانى هۆرمونى ئەدرىنۆكۆرتىكۆندروپىن ئە لایەن پلى پىشەوئى ژىر مېشكە رېژنەو بە ھۆى چالاك كەردنى ئەدینۆسىنى تاك فوسفاتى ئەلقەئى (cAMP) یەو.

د) ئەو هۆرمونانەى كارى كۆنرە رېژنەكان رېككەخەن وەك :

1) هۆرمونى ھاندەرى دەردانى ئایروئتروپىن

Thyrotropin-releasing hormone (TRH)

ئەم هۆرمونە ئە پىكھاتندا برىتتە ئە پىپتايد (پروتىن)، كە ھانى دەردانى هۆرمونى ئایروئتروپىن (Thyrotropin) دەمات ئە لایەن پلى پىشەوئى ژىر مېشكە رېژنەو، ھەروەھا ھانى دەردانى هۆرمونى پرولاكتىنىش (Prolactin) دەمات.

2) دۇپامىن: (Dopamine) رېگرى دەمات ئە دەردانى هۆرمونى پرولاكتىن بە شىوئەكى سروشتى.

* نەم ھۆرمۇنانە چۇن نیش دەكەن ؟
 - ھەموو ھۆرمۇنەكانى ھایپۇئەلامەس پىپتايدن (پروتىن)،
 كە دەلكىن بە و مرگرانەى (Receptor) لە سەر بووى
 خانەكانن.

* نەم ھۆرمۇنانە بۇچى بەكار دىن ؟
 - بۇ پشكىن لە كاتى بى توانایى ژىرمیشكە رژىندا .
 بۇ نە و نە خوشانەى كە ھۆرمۇنەكەيان نى يە يان كەمە .
 بۇ چارەسەرى جىگرموہ .

بروموكريپتىن (Bromocriptin) كە ھاوشىۋەى دۇپامىنە
 بەكار دىت بۇ چارەسەركردنى نە و حالەتانەى پەيوەندىدارن
 بە زۇربوونى ھۆرمۇنى پىرۇلاكتىنەوہ وەك {نە خوشى
 زەبەلاھى} نىسكى پان دەبى، نە خوشى زیاد بوونى
 پىرۇلاكتىن، حالەتى نەبوونى سوپى كە و قتنەسەر خوین .

— ھۆرمۇنى ئوكسىتوسىن (Oxytocin) و ھۆرمۇنى
 قازۇپرىسىن (Vasopressin) كە پىشى دەلین ھۆرمۇنى
 دژە مىزىپىكەر، ھەردوكيان لە ھایپۇئەلامەس دروست دەبن و
 دەگوىزىنەوہ بۇ پلى دواوہى ژىرمیشكە رژىن، لەوندا
 كۆدەكرىنەوہ و دەرەدردىن بۇ ناو خوین .

* كام ھۆرمۇنانە لە
 ھایپۇئەلامەس دروست دەكرىن
 بەلام لەوئوہ دەرەدردىن ؟

Pituitary Hormones

ھۆرمۇنەكانى ژىرمیشكە رژىن

Anterior lobe pituitary hormones:

ھۆرمۇنەكانى پلى پىشەوہى
 ژىرمیشكە رژىن:

- ھۆرمۇنى گەشە Growth hormone
- ھۆرمۇنى نەدەرىنوكوتىكوتروپىن Adreno corticotropic hormone
- ھۆرمۇنى ھاندەرى چىكلدان Follicle stimulating hormone
- ھۆرمۇنى ھاندەرى دەرەقى Thyroid stimulating hormone
- ھۆرمۇنى ھاندەرى زەردەتەن Leuteinizing hormone

- * نە و ھۆرمۇنانە كامانەن كە نە
 لاىەن پلى پىشەوہى ژىرمیشكە
 رژىنەوہ دروست دەكرىن و
 دەرەدردىن ؟



ھۆرمونى پرولاكتىن Prolactin

* گرنگ ترين بەكارھىنانەكانى

1- ھۆرمونى گەشە :

نەم ھۆرمونانە چىن ؟

بۇ چارەسەركردنى نەو مندالانەى ھۆرمونى گەشەيان نى يە .

2) ھۆرمونى نىسەدرىنوگوتىكوتروپىن)

(Adrenocorticotropic hormone) بۇ دەست

نىشان كردنى ناتەواوويىەكانى بۇنى سەرگورچىلە

بەكاردیت .

3) ھۆرمونى ھاندەرى دەرەقى (Thyroid

(stimulating hormone) بۇ ھەئسەنگاندنى بى

توانايى بۇنى دەرەقى .

4) ھۆرمونى ھاندەرى چىكىلدانە (follicle

(stimulating hormone) ھانى دروست بوونى تۇو

دەدات نە پىاودا وە دروست بوونى گەمىت و چىكىلدانە نە

ناھرەتدا .

5) ھۆرمونى ھاندەرى زەردەتەن (Leuteinizing

(hormone

ھانى دروست كردنى ھۆرمونى نىرەكى نە پىاودا و ھانى

كردارى ھىلكەدانان دەدات نە ناھرەتدا .

6) پرولاكتىن (Prolactin) نەم ھۆرمونە ھەرگىز بۇ

چارەسەركردن بەكارنايەت .

Posterior lobe pituitary

hormones

ھۆرمونەكانى پلى داوۋى ژىر

مىشكە بۇنى

1- ھۆرمونى نوکسى تۇسین Oxytocin .

*نەو دوو ھۆرمونە كامانەن كە نە

لايەن پلى داوۋى ژىرمىشكە

بۇنى ھە دەرەدەرىت ؟



2) ھۆرمۈنى ھازۇپرىسىن Vasopressin .

Oxytocin

ئوكسى تۇسىن

- نەم ھۆرمۈنە گىرژىۋونە يەك بەدۋاى يەكەكانى دىۋارى مندالدىن زىياد دەكات لە كاتى مندالبوندا ھەرۋەھا، دەبىتتە ھۆى دەردانى شىر لە كاتى شىر خۋاردنى مندالدا، نەمىش ۋوودەمات لە نە نجامى گىرژىۋونى نە ۋووكەشە ماسولكانەى دەۋرى چىكلدانهكانى مەمكىيان داۋە .

* لە ۋووى فسىۋولۇژىيەۋە كارى ھۆرمۈنى ئوكسىتۇسىن چى يە ؟

- نەم ھۆرمۈنە ھانى مندالبون دەمات لە كاتى ژاندا، واتە ۋادەمكات مندالەكە خىراتر نە داىك بېيت .

* گىرنگىرتىن بەكارھىنانەكانى نەم ھۆرمۈنە چى يە ؟

- لەۋانەيە بېيتتە ھۆى بەرزىۋونەۋەى پەستانى خۋىن يان تەقىنى مندالدىن .

* كارىگەرىيە لاۋەكىەكانى نەم ھۆرمۈنە چى يە نەگەر بە شىۋەى دەرمان ۋەرىگىرىت ؟

Antidiuretic hormone

ھۆرمۈنى ھازۇپرىسىن

يان (دژە مىزىيەكەر)

- ھازۇپرىسىن ۋەرىگىرى (Receptor) ۋى2 (V2) چالاک دەكات لە بۇرىچكە كۆكەرمۈمەكانى گورچىلەدا، ۋە دەبىتتە ھۆى زىيادگىردنى پىندارۋشتنى ناۋا ھەلمزىنەۋەى ناۋا بۇ ناۋا خۋىن)، كە نەمەش دەبىتتە ھۆى دروست بۋونى مىزىكى خەست (كەم ناۋا).

* بىگەى نىش كىردنى نەم ھۆرمۈنە چۈنە ؟

— بۇ چارەسەرىگىردنى شەكەرى (diabetes insipidus) ھەرۋەھا چۈنكە دەبىتتە ھۆى تەسك كىردنەۋەى مۈنۈلەكانى خۋىن، ھەلى خۋىن بەرىۋون كەم دەمكاتەۋە .

* گىرنگىرتىن بەكارھىنانەكانى ھازۇپرىسىن چى يە كاتى ۋەك دەرمان بەكاردىت ؟

— سەرنىشە ھىلىنج دانەۋەم، پىنج ھاتن بەسكدا، بەرزىۋونەۋەى پەستانى خۋىن، خاۋىۋونەۋەى لىدانى دل .

* كارىگەرىيە لاۋەكى يەكانى نەم دەرمانە چىن ؟

بەشىۋەى 30

Thyroid & Antithyroid drugs

دەرمانەكانى رېژىنى دەرەقى و

دەرمانەكانى دژە رېژىنى

دەرەقى:

1- ئايرۇكسىن (Thyroxine T4)

* ناۋى ئەۋ سى ھۆرمۇنە بنوسە كە

2) تراى ئايۇدوئايرۇنىن (Triiodothyronine T3)

رېژىنى دەرەقى دەرى دەدات؟

3) كالىسىتۇنىن (Calcitonin)

1- ھۆرمۇنى ھاندەرى دەرەقى (TSH) كە ئەلايەن ھاپىۋتە لامەسەۋە دەردەردىت.

* ئەۋ ھۆرمۇنانە كامانەن كە كۇنتۇۋلى ئىشى رېژىنى دەرەقى دەكەن؟

2) ھۆرمۇنى ھاندەرى دەردانى ئايرۇتروپىن (TRH) كە دەبىتە ھۆى دەردانى ھۆرمۇنى ئايرۇتروپىن ئەلايەن ژىرمىشكە رېژنەۋە.

3) بەھۆى كارىگەرى بىنچەۋانەى ھەردوۋ ھۆرمۇنى (T3 و T4) ھەۋە.

* بىنچىنەى بىنكەاتنى رېژىنى دەرەقى چى يە؟

- رېژىنى دەرەقى ئە چەند كۆمە ئە تورەكە يەكى بچوك بىنكەاتوۋە، كە ھەرىكەيان كە ئىننىكىان ھەيە و پىرە ئە ماددەى ئايرۇگلوبۇلىن (thyroglobulin) كە شىۋەى خەزىن كراۋى ھۆرمۇنى دەرەقى يە، ۋە ئەم تورەكانە بە چەند تورەكە يەكى تر دەۋرە دراۋن كە دەۋرىكى گىرنگيان ھەيە ئە دروست كەردنى كالىسىتۇنىندا (Calcitonin).

- تايرۇسىن كە ئە بىنچىنەدا ئە ئايرۇگلوبۇلىن دروست بسوۋە ئەناۋ رېژنەكەدا ئايۇدنىكى (يۇد) بىۋە دەكرىت بۇ دروست بسوۋنى تايرۇسىنى تىاك ئىايۇدىنى (monoiodotyrosine) پاشان تايرۇسىنى جىۋوت ئايۇدىنى (diiodotyrosine)

* چۇن ھۆرمۇنى T3 و T4 دروست دەبىت؟



ھۆرمۇنى T4 بە يەكگرتنى دوو تايرۇسىنى جووت ئايۇدىنى
دروست دەبىت ۋە ھۆرمۇنى T3 بە يەك گرتنى تايرۇسىنىكى
تاك ئايۇدىنى ۋە تايرۇسىنىكى جووت ئايۇدىنى دروست
دەبىت، سەيرى ۋىنەي (30-1 بىكە).

- ھۆرمۇنى T3 (10) نەۋەندەي ھۆمۇنى T4 بە ھىزترە ،
لە راستىدا زۆربەي كارىگەرىيە گشتى يەكانى رېژىنى دەرەقى
دەگە رېتەۋە بۇ ھۆرمۇنى T3 لە بەرئەۋەي ھۆمۇنى T4 لە ناو
شانەكان و جگەر و گورچىلەدا دەگۇرېت بۇ T3.

- ھۆرمۇنەكانى رېژىنى دەرەقى لە ناو خوئىندا بە ھۇي
پروتىنىكەۋە كە پىنى دەۋترى (گلوپىۋىلىنى بەستەرى
شايرۇكسىن) thyroxine-binding-globulin تەنھا
0.04% ھۆرمۇنى T4 و 0.4% ھۆرمۇنى T3
نابەستىنەۋە بەم پروتىنەۋە.

- نەۋە ۋە مرگىرى كە T3 و T4 كارى لە سەر دەكەن دەكەۋىتە
ناو ناۋكى خانەكانەۋە.

Hypothyroidism

- نەۋە نە خۇشە كار دەكاتە سەر ھەموو كۇنە ندا مەكانى لەش
، بلاۋترىن نىشانەكانى: 1) شەكەتى

2) كەمى بەرگىرى دۇى سەرما

3) زۇربوۋنى كىش لە ھەمان كاتدا كەمبوۋنى ئارمىزۋى
خواردن.

4) تىكچوون سوپى مانگانە.

5) كاتىك نە خۇشى يەكە زۇر بە ھىز دەبىت پىنستى
نە خۇشەكە ھەلدە ناۋسىت.

* كامىان بە ھىزترە (كارىگەرتەرە)
T3 يان T4؟

* چۇن T3 و T4 لە ناو لەشدا
دەگۇرېتەۋە؟

* ۋەرگىرى T3 و T4 لە كوۋى
خانەكاندا يە؟

نە خۇشى كەم چالاكى رېژىنى
دەرەقى يان ھايپۇتايروئىدىزم

* گىرگىترىن نىشانەكانى نە خۇشى
ھايپۇتايروئىدىزم چى يە؟



وینتی 1-30

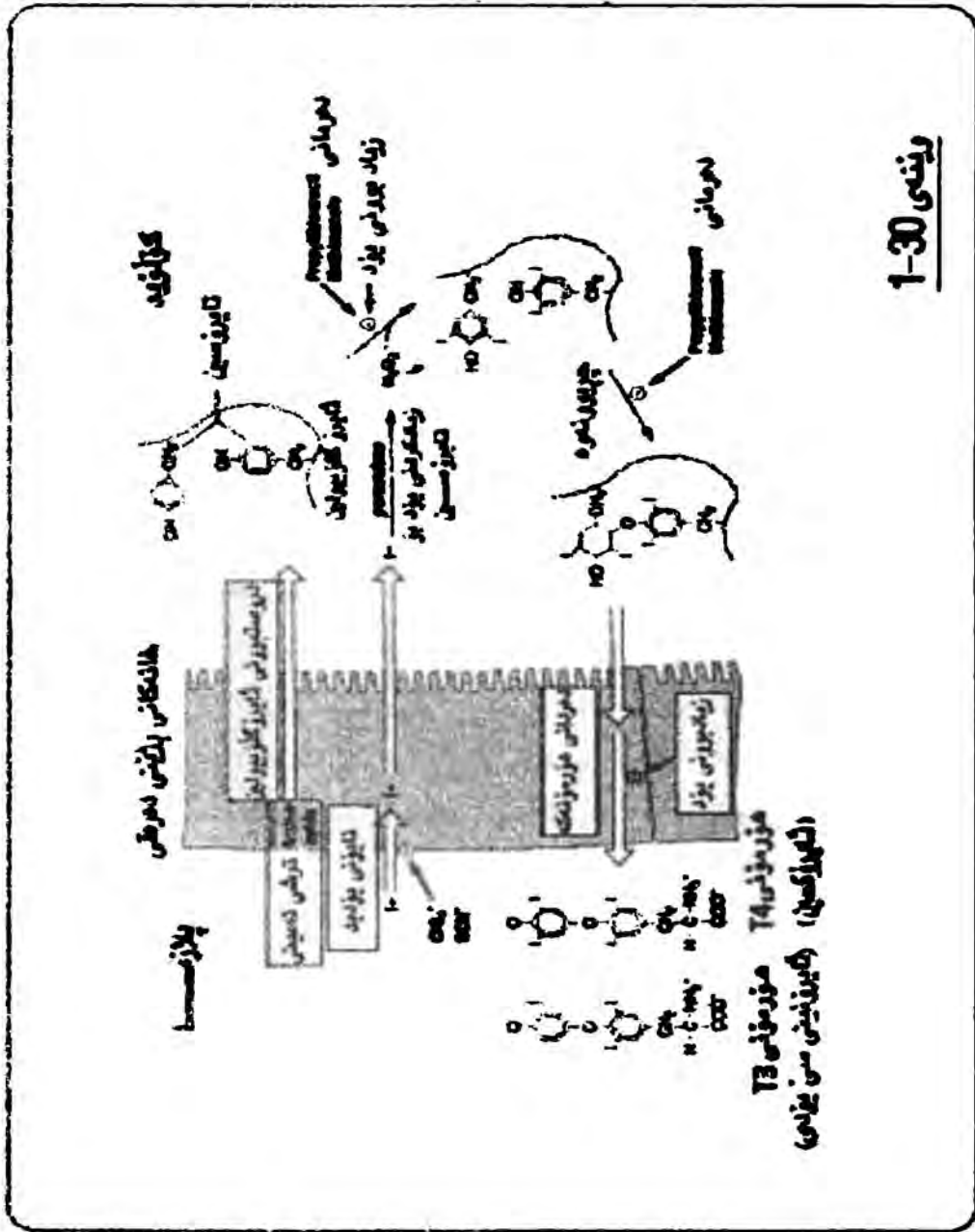

* كام نە خوشى يە يان كام حالەتە دەپىتە ھۇى توشىۋون بەنە خوشى ھاپۇتايروۋدىزم ؟

1 - نە خوشى ھەۋكردنى دەرەقى ھاشىمۇتۇ (Hashimoto's thyroiditis) كە نە خوشى يەكى بەرەگرى خۇيى يە (autoimmune disease) .

2 . بە ھۇى دەرمانەۋە يان بە ھۇى تىشكەۋە (radiation) .

3 . بە ھۇى لوى ژىرمىشكە پىژنەۋە .

* چارەسەرى ھاپۇتايروۋدىزم بە چى دەپىتە ؟

1 - دەرمانى لىقۇتايروۋكسىن سۇدىۋم (Levothyroxine Sodium) دەرمانى ھە ئىزىردراۋە بۇ نەم نە خوشى يە لەبەر بە ھىزى و زورى ماۋى ئىشكردنى .

2 - لىۋتايروۋن سۇدىۋن (Liothyronine Sodium) .

Levothyroxine sodium

دەرمانى لىقۇتايروۋكسىن

سۇدىۋم

1 - بۇ چارەسەرى ھاپۇتايروۋدىزم .

2 . بۇ پىنگرتن ئە نە خوشى (دەرەنگ پىگە يىشتىنى ھۇش (Mental retardation) ئە و كۇرپانەى

كە پىژنى دەرەقىان لاۋازە (ھاپۇتايروۋدىزمى شىرە خۇرەيى) ، ئەۋانەى نەم حالەتە ۋازى لى بەپىنرىت ئەگەر مىنالەكە ئە 2 ھەفتەى سەرەتاي ژىانىدا بوو .

3 . بۇ پىنگرتن ئە دەرەدانى ھۇمۇنى TSH دۋاى چارەسەرەكردنى ھۇرمۇنى دەرەقى .

- نەم دەرمانە سەرەتا ئە پىغۇلەبارىكەدا دەمىزىت، ۋە ئە جگەردا زىندەچالاکى بەسەردا دىت، نىۋە تەمەنەكشى ئە لەشدا 7 رۇژە .

* گىرنگىرتىن بەكارھىنانى نەم دەرمانە چىن ؟

* ھەلمۇزىن و زىندەچالاکى نەم دەرمانە چۇنە ؟



- * كارىگەرىيە لاۋەكى يەكانى ئەم دەرمانە چىن؟
- 1 - خىرايوونى لىدانى دل.
- 2 (كەسەكە بەگەرما تىك دەچىت.
- 3 (توشى لەرزىن دىت.

Liothyronine Soduum

دەرمانى لىۋىتايرونىن سۇدىوم

— ئەم دەرمانە بەزۇرى بەكاردىت ، ئەگەن دەرمانى لىۋىتايرونىن بۇ چارەسەركردنى نەخۇشى كۇماى (Myxedema Coma) كە گىرنگىتىن نىشانەكانى نەمانەن: دابەزىنى پىلەى گەرمى لەش، سىست بوونى كۇنەندامى ھەناسە، بى ھۇش بوون (ئاگالەخۇنەبوون).

* گىرنگىتىن بەكارھىنەكانى ئەم دەرمانە چىن؟

— ھەمان شىۋەى كارىگەرىيە لاۋەكى يەكانى لىۋىتايرونىن ھەيە بەلام زىاتىر دەبىتە ھۇى ژەھراوى بوونى دل.

* ژەھراوى بوون (ژەمى زۇر) بەم دەرمانە دەبىتە ھۇى چى؟

Hyperthyroidism

نەخۇشى فرە چالاکى رېئىنى

دەرەقتى يىان ھاپپەر

ئايرۇيدىزم

- بەگشتى نىشانەكانى پىچەوانەى ھاپپو ئايرۇيدىزم، گىرنگىتىن نەمانەن:

* نىشانەكانى ھاپپەر ئايرۇيدىزم چى يە؟

1 (تورپەبوون

2 (نارەق كردن

3 (ھەستىيارى زۇر بە گەرما

4 (كەمبوونى كىش، لەھەمان كاتدا زۇر بوونى نارەزىمى خواردن.



* ئەو نەخۇشيانە كامانەن كە دەپنە ھۆى توشبۇون بە ھاپپەر ئايرۇيىزم ؟

- نەخۇشى گرىمىف (Grave's disease) كە نەخۇشپەكى بەرگىر خۇيى يە ، كەتيايدا ئىمىيۇنۇگلوبۇلىنى ھاندەرى دەرەقتى (Thyroidstimulating Immunoglobulin) دروست دەپىتتە و دەپىتتە ھۆى ژەھراوى بوونى پۇئىنى دەرەقتى.

* ھىچ ھۇكارىكى تر ھەيە بو توشبۇون بە ھاپپەر ئايرۇيىزم ؟

- 1) نەخۇشى پۇئىنى دەرەقتى گەورەبوون و ھەئاوسانى پۇئىنى دەرەقتى (Goiter) 2) ھەوكردىنى كتوپىرى پۇئىنى دەرەقتى.

* چارەسەرى ھاپپەر پايرۇيىزم چۇنە ؟

- 1) پىرۇپىل ئايرۇاسىل (Propylthiouracil) ، ئەگەن مېتىمەزۇل (Methimazol) .

2) خۇنى يۇد "Iodine salt"

3) رىگرە ئايۇنىيەگان "ionic inhibitors"

4) يۇدى تىشكەمەر "radioactive iodine"

5) نەشتەرگەرى.

پىرۇپىل ئايرۇاسىل و

مېتىمەزۇل

* ئەم دەرمانانە چىن ؟

- بىرىتىن ئە ئايۇنەمايد كە گۇگرد ئە پىنكھاتىكاندا ھەيە .

* چۇن ئىش دەكەن ؟

- ئەم دەرمانانە كىردارى پىنۇەنوسانى ئسايۇدىن بە تايرۇسىنەوۋە رادەموستىنن و ناھىلن ئايۇگلوبۇلىنەگان يەكېگىرن .

* رىگەى بەكارھىنانى ئەم دەرمانانە چۇنە ؟

- ئەرىگەى (دەم) ھوۋ .



* كارىگەرپە لاۋەكىيەكانى نەم دەرمانانە چىن؟
1 - كەم بوونەۋەى ژمارەى خروكە سىپى يە دەتكۈلەدارمەكان (بەدەگمەن رپوودمەدات).

2) خوران و سور بوونەۋەى پىست (زۇربلاۋە)

3) ھە ئناوسان.

ئايۇدايد (خوئى ئايۇدین)

Iodide

* جىاۋازى چى يە لە نىوان ئايۇدین و ئايۇدايد؟

- ئايۇدايد برىتى يە لە شىۋەى بە ئايۇن بوونى توخىمى ئايۇدین.

* بۇچى ئايۇدايد بەرکاردەھىنن؟

- ۋەرگرتنى ئايۇدايد پىدەچىت بىپتە ھۋى زىادکردنى نىشانەكانى ھاپسەرئايۇدېدېزم ھەرچەندە ۋەرگرتنى ئايۇدايد بە ژمى زۇر دەبىپتە ھۋى كەمكردنەۋەى دەرمانى ھۇرمۇنى دەرەقى، ھەرۋەھا دەتوانىت قەبارەى رژىنەكەش بچووك بىكاتەۋە.

* لەچ حالەتتىكىدا ئايۇدايد بەكاردىت؟

- ئايۇدايد نىستا بەتەنيا بۇ چارەسەرکردن بە دەگمەن بەكاردىت، بەزۇرى بەكارىدەھىنن لە پىش نەشتەرگەرى لەگەن دەرمانەكانى ۋەك ئايۇنەمايدو پىرۇپرانۇلۇل (Propranolol) بۇ نەخۇشى ژەھراۋى بوونى رژىنى دەرەقى (thyrotoxic crisis).

* ناۋى دوو نىمۇنەى نامادەكراۋى گىراۋى ئايۇدايد بنوسە:

1- گىراۋى لوگول : (Lugol's Solution) برىتى يە لە تىكەنى ئايۇدینو (I2) خوئى ئايۇدېدى پۇتاسىۋم (KI) .

2) گىراۋى ئايۇدېدى پۇتاسىۋم " Potassium Iodide".

* كارىگەرپە لاۋەكىيەكانى ئايۇدايد چىن؟

1 - زىادبوونى ھەستىيارى بەم دەرمانە ھە ئناوسانى ملولەكانى خوئىن و ھە ئناوسانى قورگ.
2) ژەھراۋى بوونى درىژخايەن بە ئايۇدین.



(3) ھەستىكىدىن بە تامىكى ئاخۇش ۋەك تامى (مس) ، ۋە سوتانەۋەت ناۋدەم.

(4) ناۋسانى پىنلۇ چاۋ.

(5) ھەلامەت ۋ پىژمىن ۋەك نەۋەت بەھۋى سەرماۋە پىت.

(6) نارەجەتتى كۈنەندامى ھەناسە.

(7) گەۋرەبۈۋى لاجاگە پىژمىن (parotid) ۋ ئىرشەۋىلگە پىژمىن (submaxillary).

Ionic Inhibitors

(1) پىركلورىت "perchlorate" (ClO₄)

(2) ئايۋسىانەت "thiocyanate"

- بەشىۋەتتى پىكابەر پىگىرى دەكات لە زۇرۋىۋى پەيتى ئايۋدايد نەۋىش بە بۈك كىردى مىكانىزىمى گۋاستەۋەت ئايۋدايد.

- لەمەۋىش بەكاردەھاتن بۇ چارسەركىردى نەخۇشى گىرەپ (Grave's disease) ۋ ژەھراۋى بۈۋى پىژمىن دەرمەتتى بەھۋى دەرمەتتى (ئەمىۋدارۋن) ۋە (amiodarone induced thyrotoxicosis).

Radioactive Iodine

- چۈنكە پىژمىن دەرمەتتى زۇر ئارەزۋى ۋەگىرتى ئۈد (ئايۋدىن) دەكات ژەمىك لە ئايۋدىن تىشكەدەر دەتۋانەت چالاكى پىژمىن دەرمەتتى كەم بىكاتەۋە.

دەرمانە پىگىرە (كپ كەر)

ئايۋنىيەكان

* دوو نەۋەت لەسەر پىگىرە

ئايۋنىيەكان بنۋەت:

* شىۋازى ئىشكەدىن چۈنە؟

* گىرەتتىن بەكارەننەكانى

پىگىرە ئايۋنىيەكان چىن؟

ئايۋدىن تىشكەدەر (تىشكە

چالاک)

* بۈچى ئايۋدىن تىشكەدەر

(¹³¹I) بەكارەننە؟



- ئەو ینگەشتوانەی لەسەر ووی 21 ساڵە و من گە نەخۆشی
 هایپەرثایرۆیدیزم یان هەیه، هەر وەها دەرمانیکی باشە بۆ
 چارەسەرکردنی نەخۆشی گرمیفا (Grave's disease)،
 کاتیگ ئەم نەخۆشیە چارەسەر نەکری بەدەرمانی دژ
 دەرەقی یەگان (antithyroid drug)، یان هەر
 بەردەوام بوو دواى لابردنی رژینى دەرەقیش.

- نەخیز

- لاوازبوونی رژینى دەرەقی (هایپو ثایرۆیدیزم)

- ئەو ئافرەتانەی گە سکیپن، یان مندالی شیرەخوریان
 هەیه (شیردەرن).

* دەبیست کى ئەم دەرمانە
 بکاربەینی؟

* هیچ بە لگە یەك لەسەر ئەو
 هەیه گە ئایۆدین ببیتە هۆی
 شیر پەنجە؟

* کاریگەرییە لاوەکی یەگانی ئەم
 دەرمانە چین؟

* لە کام جالەتاندەدا ناتوانن ئەم
 دەرمانە بەکاربەینن؟

نەخۆشی Thyroid Storm

* ئەم نەخۆشیە چیه؟

- ئەم نەخۆشیە ترسناکە و هەر شە لە ژێانی مرقە دەکات،
 بەو جیسا دەکریتەو گە دەبیستە هۆی زیادبوونی
 کاریگەریەگانی هایپەر ثایرۆیدیزم.

- نەخۆشی، نەشتەرگەری یان هەرفشاریکی تر بۆ سەر ئەو
 نەخۆشانە کە خۆیان توشی ژەهراوی بوونی دەرەقی بوون.

1- بە پێدانی دەرمانی بلۆکەری وەرگری بیتیای
 ئەدرینالینی بۆ چارەسەر کردنی بەرزەپەستانی خۆین و
 خیرا لێدانی دل.

2) پرۆپیل ثایوراسیل و میثیمازۆل.

3) سۆدیۆم ئایۆدین بە رینگەى خۆینەینەر (۱۷)

* هۆی دروستبوونی ئەم نەخۆشیە
 چیه؟

* چۆن چارەسەری نەخۆشیگ
 دەکەین گە ئەم نەخۆشی یە
 هەبیست؟

4) گىۋكۆكۆرتىكۆيد بۇ رىگرتن ئە گۆرپنى T4 بۇ T3 ئە

دەرەۋەى رىگىنى دەرەقى.



بەشىۋەسى 31

Sex Steroids & Inhibitors

- 1 - ھۆرمۇنە مى يەكى يەكان (estrogens) .
- 2 ھۆرمۇنە پىرۇجىستىيەكان (progestins) .
- 3 ھۆرمۇنە ئەندىرۇجىنەكان (androgens) .

- بەگىشى ئەبەرنەۋەسى ھەموۋىيان ستىرۇئىد، كەۋاتە دەتۋانن بچنە ناۋ خانەكانەۋە ۋە بە ۋەرگى ناۋ سائىتۇپلازمەۋە بلكىن بۇ دروست كىردى ناۋۇزى (ۋەرگى- ھۆرمۇن)، كە تۋاناي ھەيە بچىتە ناۋ ناۋكى خانەۋە ۋە بىيىتە ھۇى ئەبەرگىرنەۋەسى جىنەكان (DNA) .

تۈخەمە ھۆرمۇنە

ستىرۇئىدبىيەكان ۋە رىگىرەكانىيان

* ناۋى سى ئە تۈخەم ھۆرمۇنەكان بىنۋسە؟

* چۈن ئەم ھۆرمۇنە سىروشتىيانە

ئىشى خۇيان دەكەن؟

estrogens

- ئەۋ ناۋىتەنەن كە ئىپىرسراۋى رىگىخستىنى سىفەتەكانى مېنە ۋە سورى كەۋتەنە سەر خۇيىنن .

- 1- ئىستىرادايۋن (Estradiol) .
- 2 ئىستىرون (Estrone) .
- 3 ئىستىرئول (Estroil) .

- ئىستىرادايۋل (Estradaiol) .

ھۆرمۇنە مېيەكىيەكان

* ھۆرمۇنە مى يەكى يەكان چىن؟

* ئەۋ سى جۈرە سەرەكى يەى

ھۆرمۇنە مى يەكىيانە چىن كە ئە

لەشى مېنەندا دروست دەبىن؟

* كام ئەم ھۆرمۇنە مى يەكى يانە

بە زۇرى ئە ھىلكەدانەۋە

دەردەدرىفت؟

- * ھۆرمۇنى مېيەكى لە بنچىنەدا چۇن دروست دەبىت؟
- لە بنچىنەدا لە نەندىرۇستىنى داىۇن ۋ گۇنە ھۆرمۇن (testosterone) ە ۋە دروست دەبىت.
- * گىرنگىزىن فرمانى ە
- 1 - رىگىگىستىن ۋ پىنگەشىتنى نەندامەكانى زاۋى.
- 2 (ھانى گەشە كىردنى مندالدىن دەمات.
- 3 (كەم كىردنە ۋەى خوراندە ۋەى نىسەكەكان ۋ پاراستنى پىنگەھاتنى ناساى پىستە ۋ بۇرىەكانى خۇىن.
- 4 (زۇربىۋونى ناستى پىرۇتىنى (گۇبىۋىۋىنى بەستەرى شاپىرۇكسىن(thyroxine-binding globulin)
- 5 (زىادكىردنى ناستى چەۋرى (HLD) لە خۇىندا ۋ تىراى گىسرىد (triglyceride) ۋ كەمكىردنە ۋەى چەۋرى زىان بەخشى (LDL) لە خۇىندا.
- 6 (ھانى مەبىنى خۇىن دەمات.
- * ناۋى نەۋ ھۆرمۇنە مى يەكى يانە
- 1 - نىستىراداىۋىل Estradoil
- 2 (نىستىرۇجىنە پىنگەۋە ئكاۋەكان Conjugated estrogens
- 3 (نىشىنابىل نىستىراداىۋىل Ethinyl estadiol
- 4 (كۋىنىستىرۇن Quinestrol
- * گىرنگىزىن بەكارھىنانەكانى نەم
- 1 - (بۇ چارەسەركىردنى نەۋ كچانەى كە توخمە ھۆرمۇنەكانىيان كەمە.
- 2 (نىستىرۇجىنەكان بەكاردىن بۇ رىگىرتن لە سىكپىرۋون لەگەل دەرمانى پىرۇجىستىن "progestine" ، چوتكە رىگىرى دەكەن دەرمانى ھۆرمۇنى ھاندەرى چىكلدانە (FSH) كە نەمەش دەبىتە ھۇى رىگىرتن لە كىردارى ھىلكە دانان.

* كاریگەرییە كانی ژەهراوی بوون بە دەرمانە جیگرموەكسانی ئیستروژین چی یە؟

1 - خوین بەربوون دواى وەستانی سوړی كەوتنە سەر خوین.

2 (توشبوون بە لوی مندالداڤان.

3 (نازاری مەمك.

4 (كەم بوونەهوى توانای دروستکردنى زەرداو لەلایەن زراومووە (Cholestasis).

5 (نەگەر ژەهراوی بونەكە ماوێهەك بەخایەنیت ئەواندێهە بییتە هوى بەرزبوونەهوى پەستانی خوین، گیرانى ملولەكانى خوین ، وەرمى جگەر ، شیرپە نەجەى مەمك و مندالداڤان.

1 - شیرپە نەجەى مەمك 2 (نافرەتى سەكپ 3) نەخوشى جگەر 4 (كەسێك پێشتر هەوكردنى بۆریەكانى خوینى بەهوى خوین مەبینەهوى هەبوویت.

* ئەو چوار حالەتانه كامانه كە نابیت ئەم دەرمانانه بەكاربەینن؟

Estrogen Inhibitors

رێگەكانى هۆرمونى مێ یەكى

Tamoxifen (Nolvadex)

دەرمانى تامۆكسيفین

— دەرمانىكى ناستیروئیدییه كە وەكو رێگەرى پەكابەرى ئیستراڤاڤۆل كاردەكات، بەهوى كە بە (وەرگەرى ئیستروژین) موه دەلكیت.

* تامۆكسيفین چی یە؟

— بۆ چارەسەرى شیرپە نەجەى مەمك ئەو نافرەتانهى ئە دواى تەمەنى ناڤمیدیدان (سن الیاس).

* كەى ئەم دەرمانە بەكاردیت؟

— بەئى وەك - نارەقى زۆر (hot flashes) ، هیلنج و رشانەوه.

* هیچ كاریگەرییەكى لاوهکیان هەیه؟

Clomiphene (Clomid)

دەرمانى كلۆمىفىن

- كلۆمىفىن دەرمانىكى نىمچە ھاندەرى ۋەرگىرى نىستىرۇجىنە
لە ژۇر

* باسى ئەم دەرمانە بگە.

مىشكە بژىندا، ھانى دەرمانى ھەردوو ھۇرمۇنى (LH) ۋە
(FSH) دەمات، كە ئەمانىش ھانى كىردارى ھىلگەدانان
دەدەن.

- بۇ چارەسەركردنى نەزۇكى بەكاردىت.

* ئەم دەرمانە بۇچى بەكاردىت؟

- ئارمى زۇر (hot flashes)، گەۋرەبوونى ھىلگەدان،
دروست بوونى زىاتر لەيەك كۇرپەلە ئەھەمان كاتدا،
ناتەۋاۋى لە بىنىندا.

* كارىگەرىيە لاۋمكىيەكانى چىن؟

Progestins

پىرۇجىستىنەكان

- پىرۇجىستىن (ھۇرمۇنى سىكپىرېوون) (Progesterone) :
ئەم ھۇرمۇنانە لە ھىلگەدان ۋە گون ۋە بژىنى سەرگورچىلەدا
دروست دەپن لە سورى كۇلىستىرۇلەۋە (سەيرى ۋىنەى 1-31
بگە).

* ناۋى گىرنگىزىن پىرۇجىستىن بلى
كە لەئەشى مۇقۇدا دروست دەپىت؟

1- ھانى ئەنزىمى لىپوپروتىن لاپىەيز (Lipoprotin
lipase) دەمات ۋە نىشتىنى چەۋرى لەئەشدا زىاد دەكات.

* كارىگەرى فسىۋىلۇزى
پىرۇجىستىرۇن چى يە؟

2) ۋەلام دانەۋەى ئەنسۇلېن بۇ گلۇكۇز زىاد دەكات (شەكرى
ناۋ خوين كەم دەكاتەۋە).

3) ھانى كۇكردنەۋەى كلایكۇجىن دەمات ئە جگەردا.

4) پىلە گەرمى لەش زىاد دەكات.

5) رىكخستىنى پىنگەيشتىنى مىندالدىن دەمات.

6) ھەروەھا بژىنەكانى مەكىش رىك دەخات.

1 - مېدروكسى پىروجېستېرون ئەسسىتەيتە (medroxy progesterone acetate) كە پىنى دەلىن (Provera).

* ھەندى ئىمۇنەي دەرمانى پىروجېستېرونى دوستىراۋ بنوسە.

2) نۇرئىئىندرون (Norethindrone) 3- نۇرئىئىندرون ئەسسىتەيتە (Norethindrone acetate)

* گىرنگىرتىن بەكارھىنانەكانى پىروجېستېنەكان چى يە؟

1 - ۋەك دىزەسكىپىيون (نەزۇكاندىن) : بە تەنبا بەكاردىن ، يان ئەگەل ئىستىرادايۇلدا.

2) ۋەك چارسەرى ھۇرمۇنى جىگىرموۋ بە تەنبا بەكاردىت يان ئەگەل ئىستىرۇجىندا.

ھەرۋەھا بەكاردىن كاتىك بمانەۋىت ھىلكەدان كپ بىكەينەۋە بۇ ئىمۇنە ئە كاتى چارسەركردنى ئازارى زۇرى كەۋتتە سەر خۇنن و شىرپە نچەى مىندالدىندا.

3) بۇ دەست نىشانىكردىن دىمدانى ھۇرمۇنى ئىستىرۇجىن ، بۇ ئىمۇنە (ئەگەر كەۋتتە سەر خۇنن بويىدا پاش ۋەرگىرتنى دەرمانەكە (پىروجېستېرون) ئەۋنە خۇشانەى كە پىشتىر كەۋتتە سەر خۇننىيان نەبوۋە ، ئەۋا دەتوانىن بلىنىن كە مىندالدىن بەھۇى ئىستىرۇجىنەۋە ھان دراۋە).

* پىروجېستېنەكان چىۋن بەكاردەھىنرىت؟

- ئە دەمەۋە ياخود ئە ماسولكەۋە (IM).

* باسى كارىگەرە لاۋمكىەكانى بىكە؟

- زۇرپوۋنى كىش ، خەمۇكى ، ھەئناۋسان ، زىپىكە ، بەررېۋونى پەستانى خۇنن ، ھەۋكردىن ملولەكانى خۇنن بەھۇى مەيىنى خۇننەۋە ، زىردوىى .

Progestin inhibitors

دەرمانى رېنگىرى پىروجېستېن

Mifepristone

مىفېپرىستون

- برىتى يە ئە رېنگىرى رېكابەرى پىروجېستېنەكان ئە

* باسى مىفېپرىستون بىكە .

وەرگرەكانى پروجىستروندا .

- ئەم دەرمانە بەكاردىت بۆ لەبارىردنى منداڵ، بەزۆرى
لەگەن پروسىتاگلاندىنى E يسان پروسىتاگلاندىنى F
وەرەگىرىن، و دەبنە

هۆى زىادکردنى كرزىوونى ماسونكەكانى منداڵدان .

- بەلى ، خوڤن بەربوونى زۆر ، كاريگەرى لەسەر كۆنەندامى
هەرس (هیلنج دان، پشانەو، نەمانى نارمىزوى خواردن) ،
هەرەها نازارى ناسك .

Danazol

- برىتى يە ئەو دەرمانەى كە نىمچە هاندمى وەرگرى پىرو
جىسترون و ئەندىرۇجىن و گلوكوكورتىكۆيدە .

- بەكاردىت بۆ چارەسەرکردنى نەخوشى شىرپە نچەى
منداڵدان .

- زۆر بوونى كىش ، هەنناوسان ، زىبەكە ، كەمبوونەوى
ناستى چەورى HDL ئە خوڤندا .

Androgrens

- ئەندىرۇجىنەكان گروپىنكن، پىكەتوون لە ستىروئىدىكى
19 كاريونى ، ئە كۆلىستروئەو دەروست دەبن .

- 1) گونە هۆرمون (Testosterone) .

2) دای هاى سىرو تىستوستىرون

(Dihydrotestosterone) . 3) دىهاى سىروئىدىكى

ئەندىرۇستىرون (Dehydroepiandrosterone) .

4) ئەندىرۇستىنى دايون (Androstenedione) .

* كەى ئەم دەرمانە بەكاردىت؟

* هىچ كاريگەرىبەكى لاوەكى
هەيە؟

دەرمانى دانازول

* دانازول چى يە؟

* كەى بەكارەهينىت؟

* كاريگەرىبە لاوەكى يەكانى چىن؟

ئەندىرۇجىنەكان

* ئەندىرۇجىنەكان چىن؟

* ناوى ئەو چوار ئەندىرۇجىنەكانە
بنوسە كە ئە لاىەن گونەو دەروست
دەكرىن؟

- *كام ئەم ئەندىرۇجىنەنە ھۇرمۇنى سەرەكەن؟
 - گونە ھۇرمۇن (تېستوستېرۇن. (Testosterone))
- *گونە ھۇرمۇن ئە كۇندا دروست دەپتە؟
 - ئە گون، بۇرۇننى سەرگورچىلە ۋ ھەرۋەھا بە بۇرۇمىيەكى كەمىش ئە ھىلگەداندا دروست دەپتە.
- *گونە ھۇرمۇن ئە چى يەۋە دروست دەپتە؟
 - ئە بۇرۇجىستۇن (ھۇرمۇنى مى يەكى) ۋ دىھايلىرۇنۇپى ئەندىرۇستىرۇنەۋە دروست دەپتە.
- *كارىگەرى فىسىيۇلۇزى ئەندىرۇجىنەكان چى يە؟
 - كارىگەرى ئەندىرۇجىنەكان دىكرىت بە دوو بەشەۋە:
 1) كارىگەرى پىنكھاتن: زىادىكردىنى بارستايى ماسولكەكان ۋ دروست كىردنى خۇرۇكەي سورى خۇين.
 2) كارىگەرى ئەندىرۇجىنە: گەشەكىردنى قورگ ۋ نىسكە پەيكەرۋ زىادىبوونى مەۋى دەم ۋ چاۋو ھەرۋەھا پەش بوونەۋەي پىنست.
- * ھەندى نەۋنەي ئەندىرۇجىنە دروستكراۋ بىنۋوسە؟
 1 - ئۇكزاندرۇلۇن Oxandrolone (Oxandrin)
 2) ستانۇزۇلۇل Stanozolol (Winstrol)
 3) ھلۇكسىمىستىرۇن (Halotestin) Fluoxymesterone
 4) ئۇكسىمىتۇلۇن (anadral50) Oxymetholone
 5) ناندرۇلۇن فىن پىرۇپىپىۋنەيت Nandrolon .phenpropionate
- *گىرنگىرتىن بەكارھىنانەكانى ئەندىرۇجىنە دروست كراۋەكان چى يە؟
 1 - بەكاردىن ۋەك چارەسەرى جىگرەۋە بۇنەخۇشى كەمى تۇخمە بۇرۇنەكان.
 2) بۇ چارەسەرى خوراندەۋەي نىسك (Osteoporosis).
 3) دەتوانرىت ۋەك ھاندەرى گەشە بەكارىن.

- ژەھراۋى بوون زىياتر ئە ئافرەتدا، زۇربوونى - گونە
 ھۆرمۇن (تېستوستېرون دەپنە ھۆى گەشەكردنى موو، كېپ
 بوونەھى سورى كەوتنە سەرخوۋىن ، پەيدا بوونى زىپكە
 ، گەورە بوونى دەورۇپشتى زى. زۇر دەگمەن ئەوانە يە بېنەتتە
 ھۆى ۋەرمى جگەرى ، ھەرۋەھا شىرپە نچەش تۆماركراۋە،
 ھەرۋەھا زەردوۋىيى و گەورە بوونى پىرۇستات ئە پىاۋدا.
 - ئە جانەتى سىكېرىدا .

* باسى كارىگەرى ژەھراۋى بوون
 بەم دەرمانانە بکە؟

* ئە چى جانەتىكىدا ناتوانىت
 ئەندىرۇجىن بەكاربەننىت؟

Androgen Antagonists

دەرمانە رىگەرەكانى ئەندىرۇجىن
 * ناۋى چۋار گروپەكەى دەرمانە
 رىگەرەكانى ئەندىرۇجىن بنوسە
 و نمونە بۇ ھەرۋەكەيان بەننەۋە؟

- 1) ئەو دەرمانە لىكچۋانەى كە گۇنادۇتروپىن دەردەدەن :
 ۋەك لىپوپروپىد leuprolide يان گۇنادۇرپىل
 Gonadorelin
 2) ئەو دەرمانانەى كە رىگىرى ۋەرگەرەكانن ۋەك سىپىرۇتېرۇن

"cyproterone" و "flutamide"

3) ئەو دەرمانانەى رىگىرن ئە دروستكردنى ستېرۇد ۋەك
 كىتۇكونازۇل "ketoconazol" و سىپىرۇنۇلاكتون
 "spironolactane"
 4) ئەو دەرمانانەى رىگىرن ئە ئەنزىمى 5 ئەنفا رىدەكتەزىز
 ۋەك فىناستىرېد "finasteride" (سەيرى ۋىنەى 31-
 2 بکە) .

* دەرمانە رىگەرەكانى ئەندىرۇجىن
 بۇچى بەكاردىن؟

- بەكاردىن بۇ چارەسەركردنى گەورە بوونى پىرۇستات،
 ھەرۋەھا بەكاردىت بۇ چارەسەركردنى گەشەى موو ئە
 ئافرەتاندا، دەرمانى سىپىرۇتېرۇن و سىپايرۇنۇلاكتون
 "Cyproterone Spironolactone" ھەرۋەھا بۇ
 شىرپە نچەى پىرۇستات دەرمانى لىپوپروپىد "leuprolide"
 ۋە بۇ ئەخۇشى كوشىنگ Cushing's Syndrom دەرمانى
 كىتۇكونازۇل "Ketoconazole" .

Contraception

دەرمانی دژە سکپیری ئە

نافرەتدا

1 - ھەبی نیستۆجین و پرۆجیستین بەیەکەوه، کە بە ژمی جینگیر و مردەگیڕین بە دریزایی سوڕی کەوتتە سەر خوینی.

2) ھەبی نیستۆجین و پرۆجیستین بەیەکەوه کە پەیتی پرۆجیستین و ڕدە زیاد دەکڕیت بۆ ئەووی نیشی سوڕی ناسایی بکات.

3) ئەو نامادەکراوانەدی کە تەنھا پرۆجیستینیان تیندایە.

- تەنھا پرۆجیستین بەم شێۆهییە بەکاردیت وەک نۆرجیستریل "Norgestrel" و پرۆجیستاسیرت "progestasert" یان نامیرنیک ئەناو مندالنداندا دەچیننریت (Intrauterine device) کە بریکی کەم پرۆجیسترون دەرمدات بۆ ماووی چەند سائیک.

- ئەم دەرمانانە رینگری دەکەن ئە کرداری ھینکەدان، ھەرۆھا تایبە تەندەدی لێنجە ماددە (mucus) ی ملی مندالندان دەگۆرن، ھەرۆھا جینگیربوونی ھینکەدی پیتینراویش تیک دەمدن.

1 - زۆرتەری کارگەری بریتی یە ئە دروست بوونی خوینی مەیو ئە ملوئەکاندا.

2) زیادبوونی ھەلی تۆشبوون بە شیرپە نجەدی مەمک، تۆشبوونی ئەم حالەتە زۆر بوون نیەو تا نیستا ئەژۆر پرسیاردا، ھەرچەندە بۆچوونیکێ باومرپینکراو ھەییە کە ئەم دەرمانە دژە سکپرانە بەیەکەوه، ھەلی تۆشبوون بە شیرپە نجەدی مندالندان و ھینکەدان کەم دەکەنەوه.

ژەھراوی بوونی کەم دەبیتە ھۆی: 1) نازاری مەمک.

* ئەو سی جۆرە دەرمانانە کامانەن کە وەک دژە سکپربوون بەکاردین کە ئە رینگە دەمەوه و مردەگیڕین؟

* ئەو جۆری دەرمانانە دژە سکپربوونانە کامانەن کە بە رینگە کوتان یان بە چاندنیان ئە ئەشدا و مردەگیڕین؟

* ئەو دەرمانە دژە سکپربوونانە کە ئە رینگە دەمەوه بەکاردین چۆن نیش دەکەن؟

* کارگەریە لاوەکی یەکانی ئەم دەرمانانە چین؟

(2) سەر ئىشە .

(3) نە خۇشى تورەكەى زراو .

(4) زىپكە .

(5) زۆرپوونى كىش .

- خوين بەرپوونى نارىك و چاومېروان نەكراو نە شوينى شكاويەو . نەم كارىگەريانە بە تىپەرپوونى كات كەم دەبنەو ، ھەرۈھا دوای بەكارھينانى دەرمانەكە بۇ ساوۋى سائىك لەوانە يە بىتتە ھۈى وەستانى سۈرى مانگانە .

(1) نافرمتى سەك پەر .

(2) نەوۋى پىشتەر توووشى نە خۇشى گىرانى بۇرى خوين بسوۋە بەھۈى مەيىنى خوينەو .

(3) نە خۇشى سەكتەى دل (myocardial infarction)

(4) نە خۇشى خوين بەرەكەنى دل .

(5) نە خۇشى ملولەكانى مىشك .

(6) نە خۇشى بەرزە چەورى زگماكى .

(7) شىرپە نەھى مەمك يان مندالدان .

* كارىگەريە لاوەكى يەكانى پىرۇجىستىنە دژە سەكپىرپوونەكان چى يە ؟

* نەو كەسانە كامانەن كە ناتوانن بە ھىج شىوۋەيەك نەو دەرمانە دژە سەكپىرپوونە بەيەكەوۋە بەكاربەينن كە نە دەمەوۋە وەردەگىرنتا ؟

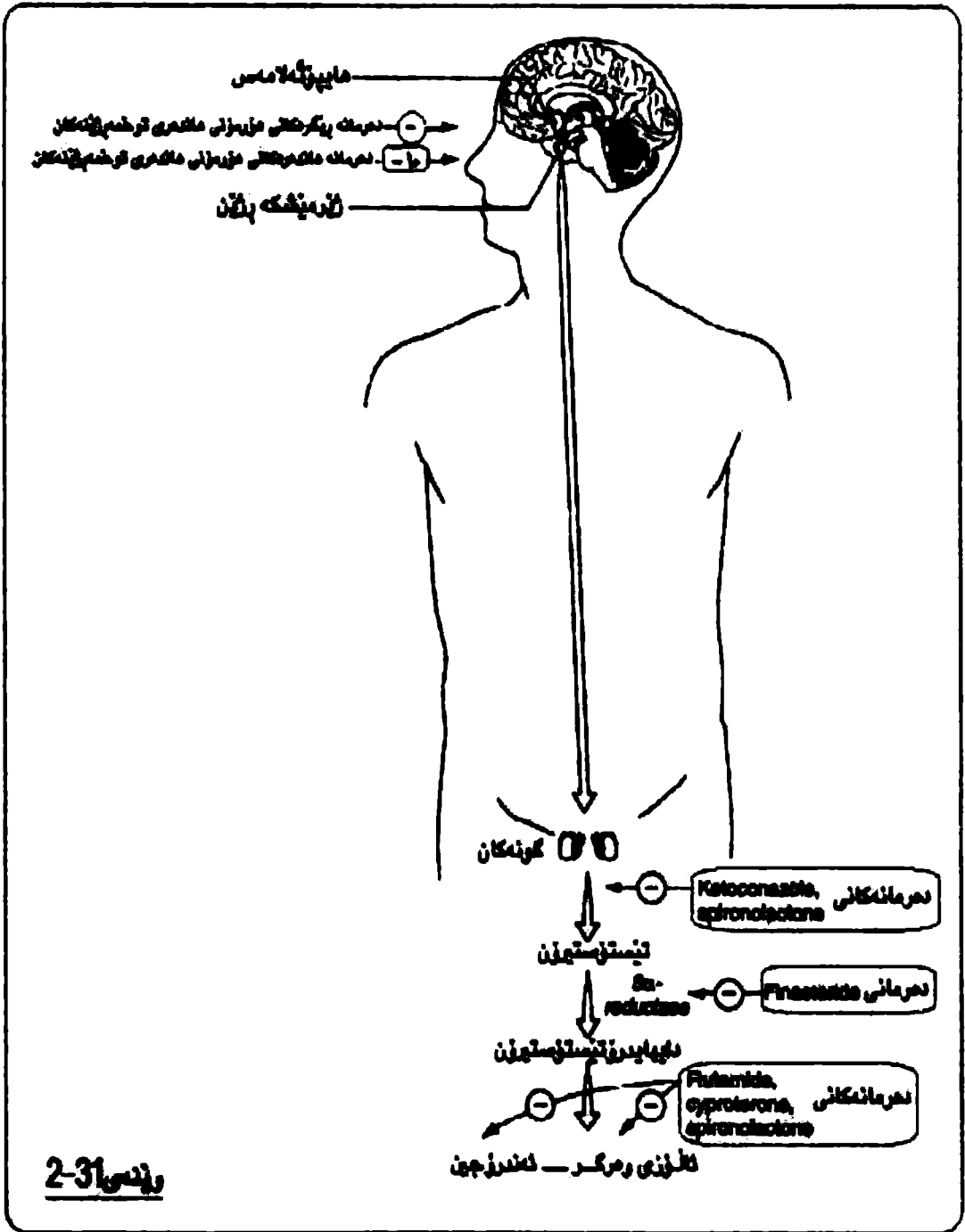

Male contraception

دەرمانی نەزۆکاندن بۆ پیاو

Gossypol

گۆسی پۆل

- بریتی یە ئە دارشەتی تۆوی لۆکە کە دەبنە هۆی کەم
کردنەوهی چەری تۆوی پیاو (sperm) و کەمکردنەوهی
توانای جوئەیان .

* باسی گۆسی پۆل بکە .

- کەمکردنەوهی ناستی پۆتاسیۆم ئە خویندا کە ئەوانە یە
ببینتە هۆی لاوازی یان شە لە لی کاتی .

* هیچ کاریگەری یەکی لاوەکی یان
هەیه ؟

بەشىۋەى 32

Corticosteroids & Inhibitors . كۈرتىكۇستىرۇيدەكان و رېگرەكانيان

* گىرنگىزىن گروپى

كۈرتىكۇستىرۇيدەكان چى يە؟

1 (مینرالوكورتیکويدەكان

(Mineralocorticoids)

2 (گلۇكوكورتیکويدەكان (Glucocorticoids)

- لە رۇئىنى سەرگورچىلەدا دروست دەين.

* كۈرتىكۇستىرۇيدەكان لە كۈنۋە

دروست دەين؟

1 - گلۇكوكورتیکويدەكان : كاردەكەنە سەرزىندەچالاکى و

هەوکردن و سىستەمى بەرگرى لەش.

* لە رووى دەرمانزانى يەوہ

كۈرتىكۇستىرۇيدەكان چۈن ئىش

دەكەن؟

2 (مینرالوكورتیکويدەكان : هەلدەستەن بە رېكفىستىنى

هاوسەنگى نىوان شەلى لەش و ئەلىكترونەكان.

* چۈن دەرمانى

كۈرتىكۇستىرۇيدەكان

بەكار دەھىنرنت؟

- زۇربەيان بەكاردين لە رېگەى دەم، لە رېگەى پىنست يان

لە رېگەى ماسولكەوہ (IM)، بەلام دەرمانى پرىدنىزۇنۇن

تەنھا لە رېگەى دەمەوہ بەكار دىت.

Glucocorticoids

دەرمانە گلۇكوكورتیکويدەكان

* چۈن گلۇكوكورتیکويدەكان ئىش

دەكەن؟

- هەردوۋ گلۇكوكورتیکويدەكان و مینرالوكورتیکويدەكان ،

دەچنە ناو خانەكانەوہ و بەومرگرى تاييەتى خۇيانەوہ

دەلكىن لە سايئوپلازما، و ئالۇزى (ستىرۇيد _ وەرگر)

دروست دەكەن ، پاشان دەچنە ناو ناوكەوہ و جىنەكان

چالاک دەكەن بەھۇى لكاندىيان بە وەرگرى تاييەتپەوہ لە

DNA دا.



نەو گوكوكورتيكوئيدانى كە ماوەى نېشكرىنەن كەمە (8-12) ككۆز مېز

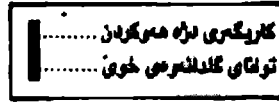
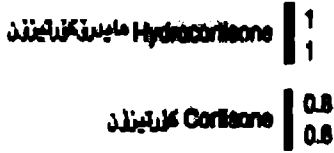

نەو گوكوكورتيكوئيدانى كە ماوەى نېشكرىنەن مامناۋەلدەر (18-35) ككۆز مېز

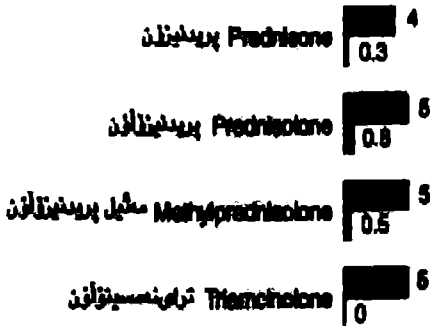

نەو گوكوكورتيكوئيدانى كە ماوەى نېشكرىنەن زۆرە (1-3) ككۆز مېز

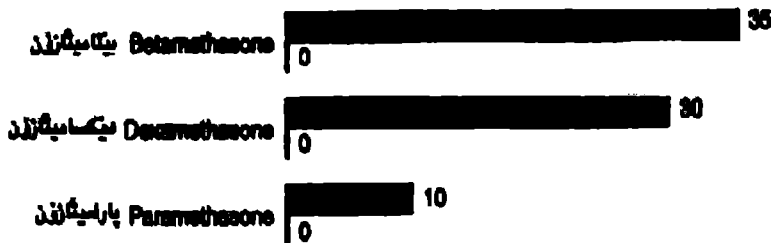

مېنرال كورتيكوئيدەكلى

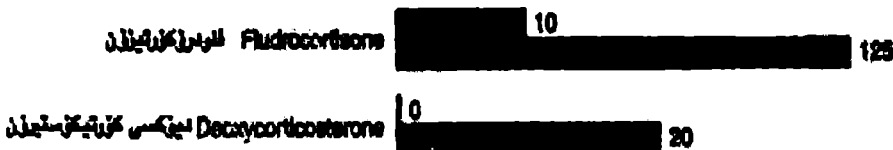

۱-32 ۱۹۸۸

- * كام ھۆرمۈنە بەشىۋەيەكى ناسايى كۆنتىزۇلى دەردانى كۆرتىزۇل دەكات؟
- * چۈن كۆرتىزۇل ئە خويندا دەگۈنيزىتەۋە؟
- * كۆرتىزۇل چۈن مېتابولىزمى بەسەردىت؟
- * كۆرتىزۇل ھىج تايىبە تەندىيەكى مېنرالوكورتىكۇيدى ھەيە؟
- * نىاۋى گىرنگ تىرىن ئەۋ گلوكوكورتىكۇيدانە بلى كە دوست كراون بە شىۋەسى دەردان؟
- * چۈن گلوكوكورتىكۇيدە دوست كراۋەكان ئە يەك جىاۋان، ۋە چۈن ئە گلوكوكورتىكۇيدى سىروشتى جىاۋان؟
- * گىرنگىرىن بەكارھىنانەكانى گلوكوكورتىكۇيدە دوست كراۋەكان چىن؟
- ھۆرمۈنى (ACTH).
- 90% بە پىرۋىنى ناۋپلازماۋە دەنوسىت ۋە دەگۈنيزىتەۋە.
- بە ھۈى جگەرەۋە.
- بە ئى، ھەر ئەمەشە دەبىتە ھۈى بەرزىۋونى قشارى خۈىن ئەكاتى نەخۇشى كوشىنگدا (Cushing's Syndrom).
- پىرىدىنىزۇلۇن (Prednisolone (deltasone
- تراى ئەمىنىلۇن (Triamcinolone (Aristocort)
- دىكسامېتازۇن (Dexamethazone (decadron)
- بىكلۇمېتازۇن (beclomethazone (Beclovent)
- بېتامېتازۇن (Betamethazone (celestone)
- گلوكوكورتىكۇيدەكان جىاۋان ئە نىۋە تەمەنىاندا، بەگشتى گلوكوكورتىكۇيدە دوست كراۋەكان ماۋى نىشكردىيان زۇرتەرە (سەيرى ۋىنەى 1-32) ۋە باشترىش دەتۋانرىت بەكاربەينىرىن.
- 1 - ناتەۋاۋى پىرۋىنى سەر گورچىلە (نەخۇشى ئەدىسۇن Addison's disease) ئەگەل مېنرالوكورتىكۇيد (mineralocorticoid) بەيەكەۋە.
- 2 (گەۋرەبۈۋىنى (hyperplasia) زىگماكى پىرۋىنى سەر گورچىلە.

3) نە خۇشى رەبۇ (دەرمانى بىكلۇمىتازۇن)

"Beclomethazone"

4) بۇ نە خۇشى كۆيۈنۈۋەى كۆلجىن لە ملولەكانى خويندا

"Collagen vascular disease"

5) بۇ نە خۇشى چاۋ (ھەۋكردنى چىنى يوقىيى چاۋ)

(uveitis) ، دەرپەرىنى گلېنەى چاۋ و ھەۋكردنى دەمارى

چاۋ.

6) بۇ يىگەيشتنى سى يەكان لە كۆرپەلەدا (دەرمانى

بىتامىتازۇن) يارمەتى دروست كردنى ماددەيەك دەدات كە

ناھىلىت روۋى ناۋموۋى ديوارەكانى سىيەكان بەيەكەۋە

بنوسىن.

7) نە خۇشى يەكانى پىست – ھەۋكردنى چىنى بن تونىزى

پىست و نە خۇشى خورۋو.

8) بۇ چارسەرى كىمىيىي (پرىدنىزۇن بۇ نە خۇشى ھۇج

كىن) (Hodgkin's disease) .

9) دەست نىشان كردنى نە خۇشى كوشىنگ (Cushing

Syndrom) دىكسامىتازۇن (Dexamethasone)

بەكاردىت.

10) ھەئناۋسانى مىشك دەرمانى دىكسامىتازۇن

Dexamethazone بەكاردىت.

11) بۇكەمكردنەۋەى ھەۋكردن بە گشتى بۇ چارسەرى

ھەۋكردنى جومگەكان (رۇماتىزم) و نە خۇشە ھەۋكەرەكانى

جۇگەى ھەرس.

— بەكارھىنانى گلوكوكورتىكۆيدەكان بۇ ماۋەيەكى زۇر

لەۋانەيە بىيئە ھۇى كۆمەئىك كارىگەرى لاۋمكى ۋەك:

* كارىگەرىە لاۋمكىيەكانى گلوكو

كورتىكۆيدەكان چىن؟



1) كې كىرگەن ۋەتەن پىرسىيارو ۋەتەن.

2) تىكەنلىك زىنەت چىلايىكەن ۋەتەن نە خۇشى شەكەرە،
پوكانە ۋەتەن ماسسىۋولكەن خورائە ۋەتەن
ئىسك (osteoporosis)

كارىگەن ۋەتەن ناۋەندە كۈنەندەمى دەمار ۋەتەن نە خۇشى
دەرۋەتەن ۋەتەن كىرگەن بە دىخۇشى ۋەتەن سۈكى.

ھانى دروست بوۋەن بىرىنى گەدە دەدات.

ھەرۋەتەن توشبۇن بە كۈنىشانەن كوشىنگ Cushing's
Syndrome

ۋەتەن زىادبوۋەن كىش ، تىكچوۋەن دەم ۋە چاۋ ، زىپكە ۋە
زىادبوۋەن گەشەن موۋەكەن.

بۇ زىگارىبوۋەن نەم كارىگەن رىيانە باشتروايە ژەمى زۆرگەمى ئى
بە كارىت ۋە نەگەر كارىگەن رىيەكەن دەرگەۋت ھىۋاش ھىۋاش
ژەمەكەن كەم بىكىتەۋە.

Mineralocorticoids

- نەلدۈستىرۇن Aldosterone

— ھۈرمۈن (ACTH) ۋە سىستەمى پىننن —
نە نىيۋتېنسىن (Renin-angiotensin system).

— نەلدۈستىرۇن كاردەكاتە سەر خانەن بۇرچكەكەن
گورچىلە ، دەبىتە ھۈن زىادكردنە ھەنمىنەۋەن سۈدىۋم
باي كاربۇنەت ۋە ناۋ بۇ ناۋ خۇن ۋە پۇتاسىيۋمىش بۇ
دەرۋەتەن خۇن (مىز).

مىنرالوكورتىكۇئىدەكەن

* گىرنگىرەن مىنرالوكورتىكۇئىدە
نەنەشدا چىيە؟

* كام ھۈرمۈنە كۈنترۋەن دەردانى
نەلدۈستىرۇن دەكات.

* باس ئىشەكەن نەلدۈستىرۇن
بەكە.

- فلودرۇكۇرتىزۇن (Fludrocortisone (Flurinef)
 دىۋكسى كۇرتىكۇستىرۇن "Desoxy corticosterone"
 - بەرپىسىارن لە رىكخستنى ھاوسەنگى نىۋان شلەو
 نەلىكترۇلىتەكان نەلەشدا بەتايىبەتى سۇدىۋم ۋ پۇتاسىۋم.
 - بۇ چارەسەرى جىگرموۋە دواى لابرندى پۇزىنى سەرگۇرچىلە
 يان بۇ چارەسەرى ناتەواۋى پۇزىنى سەرگۇرچىلە (يەكەمى
 يان دوۋەمى).

- 1) كەم بوۋنەۋەى پۇتاسىۋم.
- 2) دەبىتتە شكىستى دىن بەھۋى زۇرى قەبارەى خوئنەۋە.

Aminoglutethimide

- نەم دەرمانە رىنگى دەكات نە سىستەمى سائىتۇكۇرۇم پى
 450 (Cytochrom p450) كە نەم سىستەمەۋە كاراى
 يارىدەدەرە بۇگۇرپنى كۇلىستۇرۇن بۇ پىرېگىنىۋۇلۇن
 (Pregnenolone), بەمەش دروست بوۋنى ھەموو
 ستىرۇيدەكان كەم دەبىتتەۋە.

1- بۇكەمكردنەۋەى زۇر دەرمانى كۇرتىزۇل Cortisol
 لەۋ نەخۇشانەى نىشانەكانى نەخۇشى كوشىنگىيان ھەيە
 (Cushing's Syndrom).

2) بۇكەم كردنەۋەى بەرھەم ھىنانى ھۇرمۇنى ئىستروچىن
 نە چارەسەرى شىرپە نەجەى مەمكدا (لەگەن دىكسامىثازۇندا
 dexamethazone بەكاردىت.

- بەلى كارىگەرى لاۋەكى لەسەر جۇگەى ھەرس و
 دەمارەشانەكان ھەيە ھەرۋەھا دروست بوۋنى پەلەۋ زىپكەى
 كاتى لەسەر پىنت.

* نىۋاى ھەننىدى
 مىنرالۇكۇرتىكۇيدى دروست كراۋ بە
 شىۋەى دەرمان بنوۋسە؟

* مىنرالۇكۇرتىكۇيدەكان
 بەرپىسىارى چىن؟

* دەرمانى فلودرۇكۇرتىزۇن بۇچى
 بەكاردىت؟

* كارىگەرىيە لاۋەكىيەكانى
 فلودرۇكۇرتىزۇن چىن؟

نەمىنۇگلوپىثىمايد

* چىۋن دەرمانى
 نەمىنۇگلوپىثىمايد نىش دەكات؟

* نەم دەرمانە بۇچى بەكاردىت؟

* ھىچ كارىگەرىيەكى لاۋەكى
 ھەيە؟



Metyrapone (metopirone)

دەرمانی میتایراپۆن

— دەبێتە هۆی کەمکردنەوی دروست بوونی کورتیکۆستیرۆیدەکان بە ڕیگرتن لە سیستەمی سایتۆکروم پی 450 (Cytochrome p-450).

* ئەم دەرمانە چۆن نیش دەکات؟

— بۆ تاقی کردنەوی توانای نیشکردنی ڤزۆنی سەر گورچیلە.

* گرتگرتین بە کارهینانەکانی چی یە؟

— 1 (گەشەکردنی موو.

* کاریگەریە لاوەکیی یەکانی چین؟

2 (هینشتنەوی ناوو خوی یەکی زۆر لە لەشدا.

Ketoconazole (Nizoral)

دەرمانی کیتۆکۆنازۆل

— هەرچەندە کیتۆکۆنازۆل بە زۆری وەکو دەرمانی دژە کەپووی (Antifungal) بە کاردێت، هەرۆهە ڤیگرتیش دەکات لە دروست بوونی ستیرۆیدەکان لە لەشدا.

* ڤۆلی دەرمانی کیتۆکۆنازۆل چی یە؟

لە بەرئەووە بە کاردێت بۆ چارەسەری کۆ نیشانەیی کوشینگ (Cushing's Syndrom) بۆ زانیاری زیاتر سەیری بەشی 46 بکە (دەرمانە دژە کەپوومەکان).

بەشى 33

ئەنسىۋولېنەكان و ئەو

دەرمانانەى گلوکۆز كەم

دەكەنەو

ستراتېجى چارەسەر بۇ شەكرە

Insulins and Hypoglycemic drugs

Treatment strategies for diabetes

- شەكرەى جۇرى يەك ئەو نەخۇشانەدا ھەيە كە بە ھىج شىۋەيەك ئەنسىۋولېنەى نىە ئەبەرئەوئەى ئەو خانانەى كە ئەنسىۋولېنەى دروست دەكەن ئە پەتكىياسدا (B cells) تىكشكاون، چارەسەرەكانىيان بىرىتى يە ئە :

1 (گۇرانتكارى ئە جۇرى خواردندا و وەرزش كىردن.

2) وەرگىرتنى ئەنسىۋولېنەى بە دەرزى (بەزۇرى ئەگەن دەرمانى NPH و Regular insulin دا بەكاردىت).

- شەكرەى جۇرى دوو پەيۋەندى ھەيە بە كەمى رىژەى ئەنسىۋولېنەى بەرگرى خانە و شانەكانى لەش دژبە ئەنسىۋولېنەى.

چارەسەرەكەى بىرىتى يە ئە :

1 (گۇرانتكارى ئە جۇرى خواردندا.

2) دابەزىنى كىش.

3) ئەو دەرمانانەى رىژەى گلوکۆز كەم دەكەنەو، كە ئە دەمەو وەرەگىرىن.

4) ئەنسىۋولېنەى بەكاردىت ئە حالەتىكدا ئەگەر ئەو رىگايانەى سەرەو كەلكى نەبوو.

* چارەسەرى ستراتېجى گشتى بۇ شەكرەى جۇرى 1 (ئەو شەكرەيەى بەھۇى نەبوونى ئەنسىۋولېنەوئەى) چى يە؟

* ستراتېجى گشتى بۇ چارەسەرى شەكرەى جۇرى 2 (ئەو شەكرەيەى بەھۇى كەمى رىژەى ئەنسىۋولېنەوئەى) چىيە؟



ئەنسۇلىن

Insulin

* شىۋىگى پىنكەتلىنى ئەنسۇلىن چۈنە؟

— بىرىتى يە لە پىرۇتىنىكى 51 ئەمىنۇئەسىدى، دوو زىجىرى ۋە پىپتىدىيان دروست كىرۋە ۋە بە بەندى جووت سەنفايد پىنكەۋە بەستراون.

* ئەنسۇلىن لە كۆندا ئىش ئەكات؟

— ئەنسۇلىن بە پىرۇتىنەكانى ناو خۇننەۋە ھەروما بە ۋەرگىرەكانى سەر دىۋارى خانەكانەۋە دەلكىت، ۋە ناچىتە ناو ناۋكى خانەكانەۋە.

* ئەنسۇلىن بە كام جۇرى ۋەرگىرەكانەۋە دەلكىت؟

— ۋەرگىرى تايروسىن كايەنيز (Tyrosine kinase).

* كارىگىرى ئەنسۇلىن چى يە؟

— ئەنسۇلىن تا رادىيەك كار لە ھەموو شانەكانى لەش دەكات ، بەلام بەزۇرى كار دەكاتە سەر:

جگەر: ھانى كۆكردنەۋەى گلوگۇز لە جگەردا دەمات بەشىۋەى گلايىكۇچىن ۋە دروست كىردنى تىراى گلىسرىد Triglyceride زىاد دەكات.

ماسولكەكان: يارمەتى دروست كىردنى پىرۇتىن ۋە كلايىكۇچىن دەمات.

چەورىيە شانەكان: دەبىتە ھۇى كۆكردنەۋەى تىراى گلىسرىد (Triglyceride) لە چەورىيە شانەكان بەھۇى چالاك كىردنى ئەنزىمى لاپەيز (Plasma lipoprotein lipase) ھەروما ترشە چەورى (fatty acid) لە خۇنندا كەم دەكاتەۋە.

* ئەو ئەنسۇلىنە نامادەكرائانە كامانەن كە ۋەكو دەرمان بەكاردىن؟

— سى جۇرى سەرمكى ئەنسۇلىن ھەيە: 1) ئەنسۇلىنى ماۋە كورت (بۇ ماۋەيەكى كەم كار دەكەن) ۋەك

ئەنسۇلىن لىسپىرۇ (Humalog) Insulin Lispro



ئەنسۇلىن رېگولار (Humalin) Insulin regular

2 (ئەنسۇلىن ماۋە مام ناۋەندى ۋەك

گىراۋى ئەنسۇلىنى ئايزۇفان "Isophane insulin
suspension"

گىراۋى ئەنسۇلىنى زىنكى "insulin zinc
suspension"

3 (ئەنسۇلىنى ماۋە درىژ ۋەك

گىراۋى ئەنسۇلىنى زىنكى ماۋەدار insulin zinc
"suspension extended"

پروتامىن (Protamine) ۋە سىمىلىنت (semilente)
ئىستا زۇر بەكارنايات ئە ئەمىرىكا.

— جۇرى لىسپرو (Lispro) ۋە رېگولار "regular"
ئە بەرئەۋە دەتۋانرىن بەرىنگەى خىۋىن ھىنەر (IV)
ۋەرىگىرىن ۋە خىرايى ئىش دەكەن.

— نامادەمكراۋەكانى ئەنسۇلىن ئە ئازئەكانەۋە ۋەك مانگا ۋە
بەراز ھەرۋەھا دەتۋانرىت ئەنسۇلىنى مەۋقەمان دەست
بەكەۋىت بە ھۇى بەكتىراۋە ئە رېنگەى (DNA
recombinant technology) ۋە.

— تىكەئەيەكى رېژەبى ئە ھەرەكە ئە پىرۇتامىنى زىنك
"zinc protamine" ۋە ماددەكانى تىر بۇ ئەنسۇلىن،
خىرايى دەردانى دىارى دەكات (ۋىنەى 1-23).

— بە رېنگەى ژىر پىست (subcutaneous injection)

* كام جۇرى ئەنسۇلىن بەكاردىت بۇ
كەم كەردنەۋەى گلوگوز ئە بەشى
فرىاكەۋتەكاندا؟

* ئەنسۇلىنمان ئە چى
سەرچاۋەيەكەۋە دەست دەكەۋىت؟

* چ شتىك ھەلدەستىت بە
دىارىكەردنى كاتى ئىشكەردن ۋە
زۇرتىرىن پەيتى ۋە ماۋەى ئىش
كەردنى نامادەمكراۋىكى دىارىكراۋى
ئەنسۇلىن؟

* شىۋاۋى رەسىمى ۋەرگرتنى
ئەنسۇلىن چۇنە؟

خىشتى 33-1 فارماكوپاينىتىكى جۈرەكانى ئىنسونلېن

(ئىپپىنى پىۋانە كاتەكان بە كاتىزىمىرە)

	جۈرەكانى ئىنسونلېن	سەرھەقەي ئىشكرەن	بىر تىزىن پەيتى لە خويىندا	ماۋەي ئىشكرەن	دەقۇنىت بىكارىت ئەكەل
گىرەۋەي ئىنسونلېن regular	1.2 يۈ 1	1.2 يۈ 1	-----	8 يۈ 12	مەمۇرىيان
گىرەۋەي ئىنسونلېن Lispro	0.25	0.25	1.5 يۈ 0.5	8 يۈ 6	(NPH) ۋ (ulralente)
گىرەۋەي ئىنسونلېن isophane (NPH)	1.5 يۈ 1	1.5 يۈ 1	12 يۈ 4	24	regular
گىرەۋەي ئىنسونلېن zinc (Lente)	2.5 يۈ 1	2.5 يۈ 1	15 يۈ 7	24	regular (semilente)
گىرەۋەي ئىنسونلېن extended zinc (ulralente)	8 يۈ 4	8 يۈ 4	30 يۈ 10	36	regular (semilente)

- * كارىگەرىيە لاۋەكى يەكانى نەنسۇرلن چىيە؟
- 1- (نىشانەكانى كەمى گلوگۇز ۋەك عارەق كىردى زۇر، گىزبۇون، خىرا لىدانى دل.
- 2 (ھەستىيارى بە نەنسۇلن.
- 3 (دروست بوونى دژە تەن بۇ نەنسۇلن.
- 4 (گۇرانى چەورىە شانەكان ئە شۇنى بەكارھىنانى دەرمانەكە.

Oral hypoglycemic agents

ئەو دەرمانانەى كە

گلوگۇز كەم

دەكە نەو

- * ناۋى ئەو چوار گروپە دەرمانانەى كە گلوگۇز ئە خوئندا كەم دەكە نەو چى يە؟
- 1- (سەلفۇنىل يۇرىەيز "Sulfonyl urease".
- 2 (باى گوانايدەكان "biguanides"
- 3 (رىگرەكانى ئەنزىمى (ئەلفا گلوگۇسىدەيز-x "glucosidase inhibitois"
- 4 (ئاىھەزۇلىدەين داىۇن "Thiazolidinedione"
- بەلى، بۇ نەو نە سەلفۇنىل يۇرىەيز دەتوانرىت ئەگەن باى گوانايدەكان بەكار بەئىرىت.
- * بۇ كەم كىردەنەۋى گلوگۇزى ناۋ خوئن دەتوانن ئەم دەرمانانە بەيەكەۋە بەكاربەئىن؟

Sulfonylureas

دەرمانى سەلفۇنىل يۇرىەيز

- * چەند نەو نەيەكى سەلفۇنىل يۇرىەيز بنوسە.
- 1 - (كلۇرپروپاماید (chlorpropamide) بەرھەم ھىنراۋى يەكەمە، زۇرتىن ماۋى ئىشكردى ھەيە.
- 2 (تۇلبىۋتاماید (Tolbutamide) : بەرھەرم ھىنراۋى يەكەمە.
- 3 (گلاى بىورايد (Glyburide) بەرھەم ھىنراۋى دوۋەمە زۇر بەھىزە.



4) نۇتوھىنگزىمايىد (Autohexamide)

بەرھەمھىنراۋى يەكەمە.

5) گلايپىزىد (Glipizide) بەرھەمھىنراۋى دوۋومە زۇر

بەھىزە.

6) گلايىمپىرايىد (Glimpiride) بەرھەمھىنراۋى

دوۋومە.

— نەم دەرمانانە ھانى دىردانى نەنسۇلىن دەمدىن لە

خانەكانى بىتەي پەتكىياسەۋە ھەرۋەھا پىۋەلكانى

نەنسۇلىن بە شانەكان و ۋەرگىرەكانىانەۋە ئاسان دەكەن.

ھەنگاۋى سەرەتەي نىشى نەم دەرمانانە بەلكاندى ۋە

پاشان بىلۇك كىردى نەۋ ۋەرگىرانەيە كە لەسەر نەۋ كەنالە

پۇتاسىيۇمانەن كە ھەستىيارن بەنەدىنوسىنى سى قۇسقاتى.

1 - كەم بوۋنەۋەي (گلوگۇز) شەكر لە خويندا بەھۇي ژەمى

زۇرى دەرمانەكەۋە.

2) نارەھەتى جۇگەي ھەرس.

3) خوران.

4) ھىلنچ دان.

5) كەم بوۋنەۋەي خىرۇكە سىيە يە دەتكۇلەدارەكان، ھەرۋەھا

كە مەخۋىنى جۇرى (Aplastic) بەدەمگەن پوۋدەدات.

6) كىلۇرپىرۇپامايىد دەبىتە ھۇي كەم بوۋنەۋەي بەرگە گىرتن

بۇ ئىشانۇن ھەرۋەھا دەبىتە ھۇي زۇرپوۋنى ئاۋ لە خويندا.

بەگىشتى كارىگەرىيە لاۋمكى يەكان بە ھىۋاشى دەردەمگەۋن و

كەمتر پوۋدەمدىن لەگەل بەكارھىنانى بەرھەم ھىنراۋە

دوۋومى يەكانى سەلفۇنىل يۇرىيەيس.

— نەم دەرمانانە لە جگەردا مېتابولىزىمىيان (زىندەچالاقى)

بەسەردادىت. ۋە لە رىنگەي گورچىلەۋە دەردەكرىنە دەرمەۋە

جگە لە گلاي بىورىد كە لە رىنگەي پىسايى شەۋە

* نەم دەرمانە چۇن نىش دەكات؟

* كارىگەرىيە لاۋمكى يەكانى نەم

دەرمانانە چىن؟

* فارماكۇكائىنە تىكى سەلفۇن

يۇرىيەيزەكان چۇنە؟



دەكرىتە دەرموۋە.

* ئە چ حالەتتىكىدا ناتوانىن ئەم دەرمانانە بەكاربەينىن؟

* ئەو دەرمانانە چىن كە كارىگەرى

سەلفۇنىل يوربە يىزەكان زىياد دەكەن؟

(3) ئىشانۇن "ethanal"

(4) فىنابىل بىوتازۇن "phenylbutazone"

(5) پىروبنىسىد "probenecid"

(6) ئەلوپىورىنۇل "Allopurinol"

(7) دژە مەبىنەكان "Anticoagulants"

* كام دەرمانانە كارىگەرى

سەلفۇنىل يوربە يىزەكان كەم دەكەنەۋە؟

(1) فىنوبارىتال "Phenobarbital"

(2) بلۇكەرەكانى ۋە مرگىرى بىتئەي ئەدرىنالىنى .

(3) رىفامپىن "Rifampin"

(4) كۆلىستىرامىن "Cholestyramine"

(5) مىزىپىكەرەكانى لووپ ۋە ئايەزايىد "Loop &

"thiazidediuretics".

Biguanides

(1) مېت فۇرمىن "Metformin" (Glucophage)

(2) فىن فۇرمىن "phenformin"

دەرمانى باي گوانىدەكان

* ناۋى دەرمانە باي گوانىدەكان بىنوسە .

* شىۋازى ئىش كىردىيان چۇنە؟

- شىۋازى ئىش كىردىيان بەتەۋاۋى ئەزانراۋە، بەلام كۆمەلىك تىۋرى پىشنىار كراۋ ھەيە كە پىنمان وايە ئەم دەرمانانە ھانى شى بوونەۋەمى گلوگۇز دەمدن ئە زۇر لە چىۋە شانەكاندا، ھەروەھا دەبنە ھۆى كەم كىردنەۋەمى دروست بوونى گلوگۇز ئە جگەردا.



* ئايما مېت فۇرمىن دەبىتتە ھۇي
 ھالەتتى ترسناكى كەمى گلوگوز ئە
 خۇنىدا؟

- ئە خىر . تەنانەت ئە ژەمى زۇرىشدا .

* ئە ۋە ھالەتتەنە چىن كە نابىت
 تىياندادا دەرمانى مېت فۇرمىن
 بەكاربەينىن؟

1- (ئە خۇشى جگەرىيان گورچىلە .

2 (سستى دن .

3 (ئە خۇشى درىزخايەنى كەمى فۇكسجىن ئە سى دا
 Chronic hypoxic Lung disease

4 (ھەرۋەھا پىش بەكاربەينانى چارسەر بە دەرمانى
 تىشكدر ۋەك ئايۇدىن بە (IV) ، نابىت مېت فۇرمىن
 بىغورنىت ، چۈنكە ئە ۋانەيە بېتتە ھۇي توشبۇون بە ئە خۇشى
 سستى كتوپرى گورچىلە .

* مېتابولىزمى ئەم دەرمانە چۇنە؟

- ئە جگەردا مېتابولىزمى بەسەردا نايات ۋ بە ئەگۇرى ئە
 رىنگەي مېزمۇە دەكرىتتە دەرۋە بە زۇرى ئە رىنگەي
 بۇرىچەكانى گورچىلە ۋە دەكرىتتە دەرۋە .

* كارىگەرىيە لاۋمكى يەكانى چىن؟

1- (زياد بوونى ترشى لاكتىك ئە خۇنىدا (Lactic
 acidosis) .

2 (كارىگەرىيەكانى ئەسەر كۇنەندامى ھەرس (سكچوون ،
 ھىلنچ دان ۋ تىك چوونى گەدە) .

(ھەلمزىنى قىتامىن بىسى 12 ۋ فۇلەيت (folate) كەم
 دەكاتەۋە ئەگەر زۇر بەكاربەيت .

Glucosidase Inhibitors

Acarbose

- ئەم دەرمانە ھەلمزىنى گلوگوز ئە جۇگەي ھەرسدا دوا
 دەخات .

رىنگەرەكانى ئەلفاگلوگۇسائىدەيز

ناكاربۇس

* شىۋازى ئىش كەردنى ناكاربۇز
 چۇنە؟



- ئەم دەرمانە ئابىتتە ھۇى دروست بوونى حالەتتى ترسناكى
كەمى گلوکوز ئە خونىدا .

* تايىبە تەندىتتى يەكانى ئەم
دەرمانە بەسەر دەرمانە
كەمكەرەۋەكانى گلوکز (ئەۋانەى
لەدەمدۈۋە ۋەردەگىرىن) چى يە ؟

- ئاكاربۇز ئە جۇگەى ھەرسدا مېتابولىزىمى بەسەردا دىت
بەزۇرى بەھۇى بەكتىراى ناۋ رېغۇلەكانەۋە ھەروەما بەھۇى
ئەنزىمەكانى ھەرسىشەۋە . يەك ئەسەر سى دەرمانەكە ئە
رېگەى مېزمۈۋە دەكرىتتە دەرۋە .

* چۇن مېتابولىزىمى بەسەردا دىت ؟

- نىشانەكانى ئەسەر كۇنەندامى ھەرس (قۇرەى سەك ،
ئاۋسانى جۇگەى ھەرس ۋە سەكچوون) .

* كارىگەرە لاۋەكى يەكانى چىن ؟

Thiazolidinedione derivatives

دەرمانەكانى ئايەزۇلىدېن

دايۇن

- ترۇگلىتازۇن (Rezulin) Troglitazone .

* نەۋنە يەكى ئەم گرۇپە
دەرمانانە بىنۋە ؟

- ئەم دەرمانە گلوکۇز ئە خونىدا كەم دەكاتەۋە ، بە
زىادكردى ۋەلام دانەۋى خانەكان بۇ ئەنسۇلېن ، كەۋاتە
كارىگەرى ئەم دەرمانە پىشت بە بوونى ئەنسۇلېن دەبەستىت ،
ھەروەما دروست كىردنى گلوکۇز ئە لايەن جگەرەۋە كەم
دەكاتەۋە ۋە دەبىتتە ھۇى رېكفستنى گلوکۇز ئە
ماسۈلكەكاندا .

* ئەم دەرمانە چۇن نىش دەكات ؟

- ئەم دەرمانە بە ۋەرگى ناۋ ناۋكى خانەكانەۋە دەلكىت ۋە
دەبىتتە ھۇى رېكفستنى ئەبەرگرتەۋەى ئەۋ جىنانەى كە
بەرپىرسىيارن ئە دروست كىردنى ئەنسۇلېن .

* ئەم دەرمانە ئەكۆى خانەكاندا
نىش دەكات ؟

- بەھۇى سىستەمى سائتۇكرۇم پى 450 (Cytochrome
p-450)

* ئەم دەرمانە چۇن مېتابولىزىمى
بەسەردا دىت ؟

* كاريگه‌رييه لاومكى يه‌كانى چين؟ - نه‌م دهرمانه دهرمانىكى تارادهيه‌ك سه‌لامه‌ته، كاريگه‌رييه لاومكى يه‌كانى بریتين نه‌ ژه‌هراوى بوونى جگه‌ر، حاله‌تى ترسناكى كه‌مى گلوکوز نه‌ خویندا و سه‌رئیشه.

بەشپۆلی 34

Drugs that affect Calcium Homeostasis

نەو دەرمانانەی کاردەکەنە سەر رێکخستنی هاوسەنگی کالسیۆم لە ئەشدا

* کالسیۆم و فسفۆر بە زۆری لە کام ئەندامی ئەشدا هەن؟

* ناوی نەو ماددانه بلی کە ناستی کالسیۆمی ناوی خوین رێکدەخەن؟

(1 - پارائایرۆید هۆرمۆن (PTH)

(2) فیتامین (D)

(3) کالسیتۆنین (Calcitonin)

نەخۆشی کەمی کالسیۆم

* گرتگرتین نیشانەکانی نەم نەخۆشیە چی؟

1- وروژاندنی ماسولکەکان وەک (نازار و رەق بوونی ماسولکەکان هەروەها سەربوون و میروولەکردنیان)

2) رەق بوونی ماسولکەکانی توڕگ.

3) گەشکە (Seizures)

4) نیشانە (Chvostek's signs)

5) نیشانە (Trousseau's signs)

- رەق بوون و کرژبوونی ماسولکەکانی دەم و چاوی.

* نیشانە (Chvostek's signs) چی یە؟

- رەق بوون و کرژبوونی دەست، کاتیک رۆشتنی خوین لە قۆلدا بۆک دەکرنیت بەهۆی نامیری پێوانی پەستانی خوینەوه.

* نیشانە (Trousseau's signs) چی یە؟

- * گىرگىتىن ئەو ھالەتتە چىن كە دەپنە ھۇى كەمى كالىسىۋم؟
- 1 - سىتى درىزۇ خايەنى گورچىلە كان.
- 2 (كەمى ھۇرمۇنى پارا ئايرۇيد.
- 3 (نەبوونى قىتامىن دى.

4 (بەدمىزىن (malabsorption).

- * چارەسەرى دەرمانى بۇ كەمى كالىسىۋم چى يە؟
- 1 - نامادەكراۋەكانى خۇئى كالىسىۋم.
- 2 (نامادەكراۋەكانى قىتامىن (D) .

Calcium Salt Preparation

نامادەكراۋەكانى خۇئى

كالىسىۋم

1 - كلۇرىدى كالىسىۋم "Calcium Chloride"

2 (كالىسىۋم گلوسىپتەيت "Calcium gluceptate"

3 (كالىسىۋم گلوكونەيت "Calcium gluconate"

4 (كاربوناتى كالىسىۋم "Calcium Carbonate"

- ئەم نامادەكراۋەكانە لەوانە يە بېنە ھۇى فراۋان بوونى چىۋە بۇرىيەكانى شانەكانى لەش يان ھەست كىردن بە مىروولەكردن بۇ ماۋىيەكى كاتى.

* ناۋى چوار لە نامادەكراۋەكانى خۇئى كالىسىۋم بنوسە.

* كارىگەرىيە لاۋەكى يەكانى نامادەكراۋەكانى كالىسىۋم چىن؟

Vitamine D

قىتامىن دى

1- كالىسىترۇن "Calicitrol" بۇ بەرزكردنەۋى ناستى كالىسىۋم لە خۇئندا بە خىرايى.

2 (نىرگۇكالىسىفرۇن "Ergocalciferol"

3 (كالىسىفرۇن "Calciferol".

* ناۋى سى جۇرى قىتامىن دى بنوسە كە بە شىۋەيەكى بەربلاۋ ھەبىن؟

* چۆن فېتامىن دى نىش دەكات؟

— ھانى مژىنى كالىسىيۇم و فوسفات دەمات لە رېغۆنەكانەو، ھەرۈھا دەرھاويشتنى كالىسىيۇم لە رېگەى گورچيلەو كەم دەكاتەو.

* نەو ھالەتەنە چىن كە دەتوانىن فېتامىن D بەكاربەينىن وەك چارەسەر؟

— خورانهوى نىسك، سستى درىژ خايەنى گورچيلەكان، نىسكە نەرمە (كە بە ھۆى كەمى فېتامىن D لە خۇراكدا دروست دەبى). نىسكە نەرمەى پەيوەندىدار بە زىندەچالاكى يەو (كە بە ھۆى بەرگىرى شانەكان دژى فېتامىن D دروست دەبى)، نىسكە نەرمە لە گەورەداو كەمى چالاكى رژىنى پارائىرۇيد.

* كاريگەرىيە لاوەكى يەكانى نەم دەرمانە چىن؟

— نىشتنى كالىسىيۇم لە بۇرىەكانى خونىن و گورچيلە و لە شانە نەرمەكاندا.

Hypercalcemia

نەخۇشى زۆرى كالىسىيۇم

* بلاوترىن نىشانەكانى نەخۇشى زۆرى كالىسىيۇم چى يە؟

— بە زۆرى نەخۇشەكە بى نىشانەيە، بەلام ئەواندەيە ھەندى نىشانەى لەسەر دەرگەوئىت وەك مانىدووبوون، بەردى گورچيلە، قەبىزى، نازارى ناو سك، لاوازبوون، سەرئى تىكچوون و ورىنە كردن.

* نەو ھالەتەنە يان نەو نەخۇشيانە چى يە كە دەبنە ھۆى توشبوون بە زۆرى كالىسىيۇم؟

1- زۆر وەرگرتنى كالىسىيۇم.
2- زۆرى چالاكى رژىنى پارائىرۇيد.
3- بە ھۆى بەكاربەينانى دەرمانى مىز پىنكەرى ئايەزايد "thiazide" موە.

4- كۇنىشانەى تفتى شىر "Milk alkali Syndrome".

5- نەخۇشى پاچىتى نىسكى "Paget's disease".

6- نەخۇشى ئەدىسۇن "Adison's disease".

7- دروست بوونى نوو "neoplasm".



8) كۆنیشانەنى زۆلېنگەر – ئېلېسۇن -Zollinger-
"Ellison syndrome"

9) زۆرى ئېتامين D.

10) زۆرى ئېتامين A.

11) دروست بوونى ئوو ئە سى يەكاندا.

- ۋەرگىرتنى مۇندى (saline) ۋە دەرمانە مېزېپىكەرەمگان
ئەگەن كالىسىتۇن "Calcitonin" نىتېرىتى گالىيۇم
"Gallium Nitrate" پلىگامېسىن "plicamycin"
گلوكۇكۇرتېكۇئېدەمگان "glucocorticoids".

* چارەسەرى دەرمانىنى چى يە بۇ
نە خۇشى زۆرى كالىسىيۇم؟

Bisphosphonates

دەرمانى بىس فۇسفوئەيتەكان

— ئېتىدىرۇنەيت "Etidronate" ۋە پامىدىرۇنەيت
"Pamidronate".

* ھەندى ئىمۇنەنى دەرمانى سەر بەم
گروپە بنوسە.

- رېنگىرى دەمكەن ئە چالاقى خانەنى پوخىنەرى ئىسك ، ۋە
ھەلدەستەن بە كەم كىردنەۋەنى داخۇرانى ئىسك ، ۋە كەم
كىردنەۋەنى دروست بوونى كرىستالى ھايدۇكسى نە پەتائىت
Hydroxyapatite Crystal

* ئەم دەرمانانە چۇن ئىش دەمكەن؟

— 1) پامىدىرۇنەيت "pamidronate" بە خۇننەينەر
(IV).

* رېنگەى بەكارھىتانى چۇنە؟

2) ئېتىدىرۇنەيت "Etidronate" ئەدەمەۋە ۋە بە
خۇننەينەر (IV).

- بۇنە خۇشى زۆرى كالىسىيۇم، نە خۇشى پاجىئىتى ئىسكى
(paget's disease) نە خۇشى خوراندەۋەنى ئىسك.

* كەى باى فۇسفوئەيتەكان
بەكاردىن؟

- نازارى ئىسك ئەۋ نە خۇشانەنى كە نە خۇشى پاجىئىتىيان
ھەيە، ئىسكەنەرمە ئە گەۋرەدا، ھىلنچ دان ۋە سىكچوون.

* كارىگەرى لاۋمكى ئەم دەرمانانە
چى يە؟

دەرمانى كالىسىتونىن

Calcitonin

* نەم دەرمانە چى يە؟

- پىپتىدىكى 32 نەمىنۇ نەسىدىيە، دروست دەكرىت ۋ دەردەدرىت نە لايەن خانەكانى رېژىنى دەرقى كە بە خانەكانى پارافۆلىكىولارسى (Parafollicular C) ناسراون.

* كارىگەرى فسيۇلۇزى كالىسىتونىن چى يە؟

- داخورانى نىسك بەھۋى خانەي پوخىنەرى نىسك كەم دەكاتەۋە، ھەرۋەھا ھەلمۇنەھۋى كالىسىۋوم ۋ فسفۇرىش بۇ ناوخونىن كەم دەكاتەۋە نە گورچىلەدا.

* كالىسىتونىن بۇ چى حالەتتىك بەكاردىت؟

- بۇ نە خۇشى پاجىتى نىسك، بۇ نە خۇشى زۇرى كالىسىۋوم ۋ بۇ نە خۇشى داخورانى نىسك.

* كام جۇرەي كالىسىتونىن بەكاردىت؟

- ھەرچەندە كالىسىتونىنى مۇق (سروشتى) گونجاۋە، بەلام سالۇن كالىسىتونىن بەكاردىت نەبەرنەھۋى زۇربەھىزە ۋ نىۋە تەمەنى نە لەشدا زۇرتەرە.

* كارىگەرىيە لاۋەكى يەكانى چىن؟

- كارلىكەكانى ھەستىيارى، كارىگەرى لەسەر كۇنەندامى ھەرس، سوربۇنەھۋى دەم ۋ چاۋ ۋ ئارەق كىردن ھەرۋەھا مىروۋلە كىردنى (سېۋون) دەم ۋ چاۋ.

دەرمانى نىتراتى گالىۋوم

Gallium nitrate (Ganite)

* نەم دەرمانە چۇن نىش دەكات؟

- نەم دەرمانە ناستى كالىسىۋومى ناو خونىن كەم دەكاتەۋە، بە رېگىرتنى نە خورائەھۋى نىسك .

(تېيىنى خورائەھۋى نىسك برىتى يە بە لابرەدىنى (Ca ++)) نە نىسكەۋە .

* نەم دەرمانە بۇ چى حالەتتىك بەكاردىت؟

- نە خۇشى بەرزىۋونەھۋى ناستى كالىسىۋوم ، جۇرى پىس (Malignancy).

- بەلى ، ژەھراوى بوونى نىفرۇنەكانى (nephron) ئە گورچىلەدا .

* ھىچ كارىگەرىيەكى لاومكى ھەيە؟

Plicamycin (Mithracin)

دەرمانى پلىكامايسىن

- برىتى يە ئە دژە بەكتىرايەكى ژەھرىن بۇ خانەكان ، كە ئە ھەمان كاتدا دەتوانن كالىسىۋمى ناو خوئىن كەم بىكاتەوہ .

* پلىكامايسىن چى يە؟

- ئەم دەرمانە كالىسىۋمى ناو خوئىن كەم دەكاتەوہ بە رىنگەگرتن ئە ھەرىكە ئە كارىگەرى پارائاىرۇيد ھورمۇن ئەسەر خانەى روخىنەرى ئىسك ، يان بلۇك كىردنى كارىگەرى ئىتامىن D .

* چۇن ئىش دەكات؟

- بۇنە خوئىسى بەرزىبوونەوہى كالىسىۋم ، جۇرى پىيس (malignancy) و نە خوئىسى باجىتى ئىسك (paget's disease) .

* ئەم دەرمانە ئە چ حالەتىكىدا بەكاردىت؟

- دابەزىنى ئاستى پەرەكانى خوئىن (كەدەورنىكى گىرنگىيان ئە مەياندىنى خوئىن ھەيە) ، پاشان دەبىتە ھۇى خوئىن بەرىبوون ، ژەھراوى بوونى جگەرىيان گورچىلە ، ھىلنج دان و رشانەوہ و نەمانى نارەزووى خوارەن .

* كارىگەرىيە لاومكى يەكانى چىن؟

Glucocorticoids

گلوكوكورتىكۇيدەكان

- بەكەم كىردنەوہى مژىنى كالىسىۋم ئە رىغۇلەكانەوہو زىادكىردنى كىردنە دەرەوہى كالىسىۋم ئە گورچىلەوہ .

* چۇن گلوكوكورتىكۇيدەكان كالىسىۋمى ناو خوئىن كەم دەكنەوہ؟

- نە خوئىسى بەرزى ئاستى كالىسىۋم ئەگەن ھەرىكە ئە نە خوئىسى بوونى گۇشتى زىادە يان شىرپە نەجەى لىمف .

* نەو حالەتانەى تر چىن كە چارەسەر بە گلوكوكورتىكۇيدەكان دەورنىكى باش ھەيە؟

Other agents

دەرمانەكانى تر

- ئايەزىدەكان كالىسىۋم ئە خوئىندا زىاد دەكەن ، لەبەرئەوہ ھەرگىز بەكارنايەن بۇ چارەسەرى زۇرى

* رۇنى مېزىپىنكەرى ئايەزىدەكان (Thiazides) چى يە ئە

چارەسەرى

زۆرى كالىسىۆم دا؟

كالىسىۆم.

* بۆلى مېزىپىنكەرەكانى لووپ چى

- نەم دەرمانانە ئەگەن ناوئىكى زۆر بەكاردين، بۆكەم

يە ئە چارەسەرى نە حۆشى زۆرى

كردنەوى ناستى كالىسىۆم ئە خوندا، ئە حالتى

كالىسىۆمدا؟

بەرزبونەوى كتوپرى كالىسىۆم.

Seventh section

بهندی جهوتهم

Musculoskeletal System

کۆنه ندای په یکه ره

ماسولکه

بەشى 35

دەرمانە دژە ھەورکردنەکان و

نەسیتامینوفین

* ھەورکردن چی یە ؟

* چۆن ھەورکردن لە ھەشدا

پروودەدات ؟

* باسی پروستاگلاندینەکان بکە :

* نیکوسانۆید چی یە ؟

* ترشی ئاراکیدۆنیک

(Arachidonic acid) چی یە ؟

* ئەو دوو ئەنزیمە کامانەن کە

لەسەر ترشی ئاراکیدۆنیک نیش

دەکەن ؟

Anti inflammatory drugs & acetaminophen

- بریتی یە لە کۆمە ئە کارلینیک، کە لە شانە زیندووومکانی لەشدا روودەدات ئە ئە نجامی برینداربوونەو.

- ھەورکردن لە لەشدا دەست پێدەکات و بلاودەبیتەو بەھۆی کۆمەئیک ماددەى کیمیایی ئاگادارکەرموو، وەک پروستا گلاندینەکان (Prostaglandins).

- پروستاگلاندینەکان بریتین لە ئاگادارکەرموى جینگەى (بەناو خویندا بلاو نابنەو)، کە کۆمەئیک کاریگەرى فیزیۆلۆجی دروست دەکەن، ھەموویان سەر بە گروپیکن کە پێیان دەوتریت نیکوسانۆید (Eicosanoid).

- بریتی یە لە ھەر ئاوتەئیکەى چالاک کە لە ترشی ئاراکیدۆنیکەو (Arachidonic acid) دروست دەبن، وەک (پروستاگلاندینەکان، لیوکۆتراینەکان، پروستااسایکلین، ترومبوکسان) (Thromboxane).

- بریتی یە لە ترشە چەورى یەکی 20 کاربۆنى، کە سەرچاوەى دروست بوونی پروستاگلاندین و ھەموو ئاگادارکەرموو کیمیایی یەکانی ترە، ترشی ئاراکیدۆنیک لە چەورى یە فسفۆریبەکانی ناو پەردەى پلازمای خانەکاندا ھەیسە. وە بەھۆی ئەنزیمی فسفۆلاپھیز ئەى 2 (Phospholipase A2) موو دروست دەبیت .

- ئەنزیمی سايکلۆئۆکسجینەيز (Cyclo oxygenase) و لایپۆکسى جینەيز (Lipoxygenase). پروانە وینەى (1-35).



* ھەندى نمونه لەسەر پرۇستا
گلاڭدېنەكان و ليوكۇترانەكان باس
بەكە لەگەل رۇئيان ئە ھەوكردندا ؟

1- (Prostaglandin 2) پرۇستاگلاڭدېن ئىسى 2
(E2) دەبىتە ھۇى سوورپونەوہ.

2 (Prostaglandin I2) پرۇستاگلاڭدېن ئاى 2
ھۇى فراوانبۇونى ملولەكانى خوئىن.

3 (Leukotrien c4) ليوكۇترائىن سى 4
ئاسان.

4 (Leukotrien D4) ليوكۇترائىن دى 4
فراوانبۇونى ملولەكانى خوئىن.

پرۇستاگلاڭدېن ئى 2 ، ئاى 2 لەگەل ليوكۇترائىن سى 4
دەبەنە ھۇى ئازار و رەقبۇونى شوئىنى ھەوكردەكە.

دەرماننە دژە ھەوكردەنە

ئاستىرۇئىدەكان

* ئەم دەرمانانە چىن ؟

Nonsteroidid anti inflammatory
drugs

- برىتتىن ئە كۇمە ئە دەرمانىك كە ئە بووى پىنكھاتتەوہ
لەيەك ناچىن ، ھەلدەستىن بە رىگرتىن ئە ئەنزىمى
ساىكلۇئۇكسىجىنەئىز، بەمەش رىگە دەگرن ئە دروست بوونى
پرۇستاگلاڭدېن .

1 - (Salicylates) سالىسىلەئىتەكان

ئەسپىرىن (Aspirin)

دايفلونىسال (diflunisal) كارىگەرى دژە تى كەمە .

سالىسالەئىت (Salsalate) .

* ئاوى شەش گروپەكەى دەرمانە
دژە ھەوكردەنە ئاستىرۇئىدەكان
بىنوسە و نمونه بۇ ھەرىكەئىان
بەئىنەوہ؟

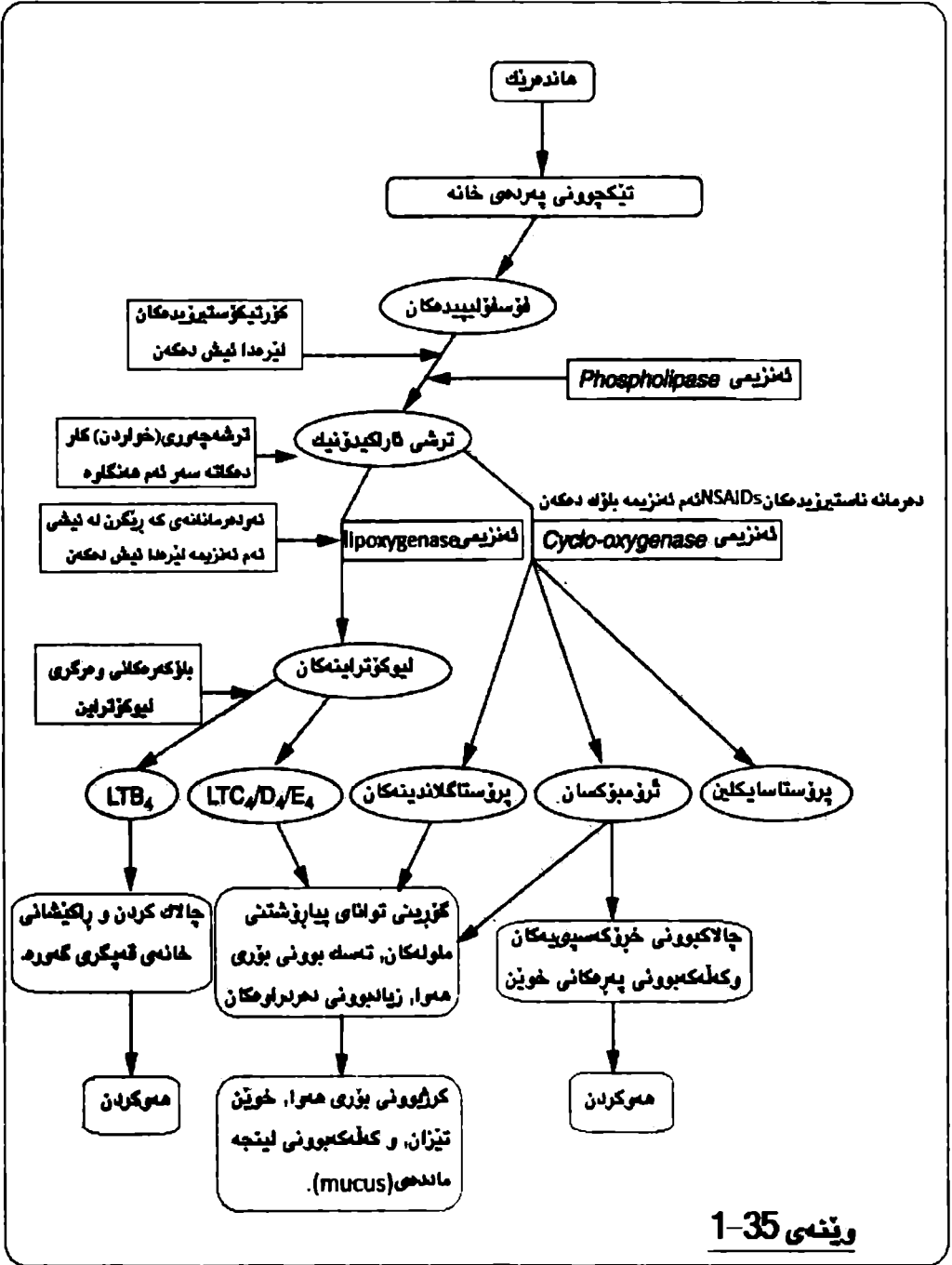

ۋىنەسى 1-35

2) پىرازۆلۇنەكان (pyrazolones) .

فىنىل بىوتازۇن (Pheyl butazone) زۇر ژەراۋى يە ،
لەۋانە يە بىتتە ھۇى كە مېۋىنى ژمارەى خىرۇكە سىپى يە
دەنكۆلە دارەكان ۋ كە مېۋىنى جۇرى (Aplastic) .

3) ترشى ئىندۆلىستىك (Indoleacetic)

ئىندۆمېتھاسىن (Indomethacin) بەكاردىت بۇ چارەسەى
گاۋتى كىتۇپر كە دەبىتتە ھۇى ھەۋكردنى جومگەكان .

سولىن داك (Sulindac) .

ئىتۇدۇلاك (Etodolac) .

كىتۇرۇلاك (Ketorolac) : نازار شىكىنىكى بە ھىزە ،
بەكاردىت ۋەك دەرمانى جىگرمۇە (بىلىل) ى ئە ھىۋنەكان .

4) ترشى پىرۇپىۋىنىك (Propionic acid)

ناپرۇكسىن (Naproxen)

كىتۇپىرۇفېن (Ketoprofen)

ئىبۇ پىرۇفېن (Ibuprofen)

5) نۇكسىكامەكان : پىرۇكسىكام (Prioxicam) ، نىۋە
تەمەنەكەى زۇرە ، بۇيە رۇزى يە كجار بەكاردىت .

6) ھىنامەيتەكان (Fenamates)

ترشى مېفېنامىك (Mdfenamic acid) .

ترشى مېكلۇفېنامىك (Meclo fenamic acid) .

- * شىۋازى ئىشكردى نەم دەرمانانە چۈنە ؟
- * جىۋازى شىۋازى ئىشكردى نەسپىرىن چى يە نەگەل دەرمانەكانى تردا ؟
- * بەشىنەىكى گىشتى دەرمانە دژە ھەۋكردە ناستىرۋىدبىيەكان بۇچى بەكاردىت ؟
- 1- ۋەك دەرمانى دژە ھەۋكردن : بە زۇرى بەكاردىن بۇ چارەسەرى ھەۋكردىنى ئىسك و جومگەكان، نەخۇشى گاوت(Gout)، رۇماتىزم و (ankylosing spondylitis) نازارى سۋرى مانگانە .
- 2 (نازارشىكىن : بەكاردىت بۇ نازارى سوك و مامناۋەند .
- 3 بۇكەمكردەنەۋى تـــــــا .
- 4 بۇكەمكردەنەۋى ئىشى پەرەكانى خوين : چۈنكە دەبنە ھۇى كەم كرددەنەۋى دروست بوونى ماددەى ئرۇمبۇكسان (Thromboxane) كارىگەرى نەسپىرىن نەسەر پەرەكانى خوين بۇ ماۋەى (7) رۇژ بەردەۋام دەبىت، بە زۇرى بەكاردىت بۇ چارەسەرى جەلتەى دل (MI) .
- * نەم دەرمانانە چۈن دەبنە ھۇى كەمكردەنەۋى نازار و تا ؟
- * نەم دەرمانانە چۈن زىندە چالاكىيان بەسەردا دىت ؟
- كارەدەكەنە سەر نەزىمى(Cyclo oxygen) و ناچالاكى دەكەن كە نەم نەزىمە دەبىتە ھۇى رىكخستنى ھەۋكردن نە نەشدا .
- نەسپىرىن دەرمانىكى نايابە ، ھەلدەستىت بە لكاندى گروپىكى نەسىتايىل بە نەزىمى (Cyclo oxygen) ۋە، بەمەش بۇ ھەمىشەى ناچالاكى دەكات، بەلام دەرمانەكانى تر ، بۇ ماۋەىكى كاتى نەم نەزىمە ناچاك دەكەن .
- نەسپىرىن دەرمانانە چۈن دەبنە ھۇى كەمكردەنەۋى نازار و تا ؟
- نەسپىرىن دەرمانانە چۈن زىندە چالاكىيان بەسەردا دىت ؟
- نەسپىرىن دەرمانانە چۈن زىندە چالاكىيان بەسەردا دىت ؟
- نەسپىرىن دەرمانانە چۈن زىندە چالاكىيان بەسەردا دىت ؟
- نەسپىرىن دەرمانانە چۈن زىندە چالاكىيان بەسەردا دىت ؟

* باسی کاریگریه لاکیه کانی
 نهم دەرمانانه بکه ؟
 1 - دروست بوونی برینی گهده، هیلنج دان، و پشانهوه
 نهمانه بلاترین کاریگرین که دروست دهن له بهر نهووی
 نهم دەرمانانه

ریگرن له دروست بوونی پرؤستاگلاندین، که نهم مادهیه
 به شینوویه کی ناسایی هه لدهستیت به دروست کردنی نهو
 لینجه پهردیهی (mucus)، که پاریزگاری له دیوی
 ناووهوی گهده و ریغوله کان دمکات .

2) کاریگریه کانی له سه ره یانلنی خوین : نه سپرین
 دهبیت به لانی که مهوه هه فته یه ک پیش نه شتره گری
 نه خوینت، چونکه دهبیته هوی خونبه ریوون .

3) کاریگریه کانی له سه زینده چالاکي لهش : له کاتی
 ژهراوی بوونی مام ناوهندی بهم دەرمانانه، وزیه کی زور
 له له شدا به شینووی گهرمی به فرؤ دهچیت .

4) فره ههستیاری (حساسیه) نزیکه ی 15٪ نه خوشه کان
 توشی خورانی لهش یان ته سک بوونهووی بؤری ههوا دهن .

5) توشبوون به کونیشانهی - : (Reys Syndrome)
 نه سپرین کاتیک به کاردیت بو چاره سه ری نهو مندالانهی که
 تایان هه یه به هوی فایرؤسهوه، دهبیته هوی توش بوون بهم
 کونیشانهیه، که منداله که توشی ناوسانی پهردمهکانی
 میشک و هه وکردنی جگهر دهبیت . به لام نهو دەرمانه دژه
 هه وکردنه ناستیرؤیدانهی که تازه دروستکراون ، کاریگری
 که متریان هه یه له سه ر گهده، به لام کاریگری زیاتریان
 هه یه له سه ر گورچیه .

* سالیسیلیزم Salicylism چیه
 نهو حالته یه که پهیتی نهم دەرمانانه له پلازما،
 زیاتر دهبیت لهو برمی که پنیوسته بو چاره سه رکردن،
 نهمهش دهبیته هوی ژهراوی بوون یان سالیسیلیزم،
 نیشانه کانیسی دمکرن به دوو به شوهوه : -

(أ) نىشانە سوکەکانى ۋەك (زىنگاندەۋەى گۆى، گىزىبون،
زىادىبونى
هەناسەدان).

(ب) نىشانە ترسناکەکانى ۋەك (بى ھۆش بوون، تىكچوونى
ھاوسەنگى ترش لە خویندا، تىكچوونى بارى ھۆش،
نەخۇش خەيالاۋى دەبىت ۋە ھەندىك شت دىتە پىش چاۋى
كەلە راستىدا بوونى نىە، سست بوونى ھەناسەدان ۋە
گورچىلەکان . بىروانە ۋىنەى (2 – 35)

- چارەسەر بىرىتتە نە دەرمانى كۆرتىكۆستىرۋىدەمگان : ۋەك
دەرمانى پىرىدنىزۆن (Prednisone) .

* چارەسەرى ژەھراۋى بوون بە
سالىسىلەگان چى يە ؟

Anti rheumatic drugs

دەرمانە دژە رۇماتىزمەگان

- 1) مېتوتىكزەيت (Methotexate) .
- 2) خۇى نالتون (Gold salt) .
- 3) پەنسىلامىن (Penicillamine) .

* ناۋى چوار دەرمانى سەر بەم
گروپە بنووسە ؟

4) ھايدىرۇكسى كلۇرۇكسىۋىن (Hydroxy
chloroquine) .

تېپىنى / نەم دەرمانانە چەند مانگىكىيان دەۋىت تا بىنە
ھۆى چارەسەر كىردنى رۇماتىزم .

* نەم دەرمانانە لەرۋى كلىنىكى
يەۋە بۇچى بەكار دىت ؟

- بەكار دىت بۇ نەۋ نەخۇشانەى كە رۇماتىزمىيان ھەيە ۋە
بەكار ھىنانى دەرمانەگانى تر سودى نىە بۇيان .

- مېتوتىكزەيت دەبىتە ھۆى كەمكىردنەۋەى ژىبارى نەۋ
خانانەى كە دەبنە ھۆى ھەۋكردن .

* مېتوتىكزەيت چۇن نىش دەكات ؟

- نەم دەرمانە ھەلدەستىت بە گۆزىنى چالاكى يەگانى
خانەى ھە پگىرى گەۋرە (Macrophage) نە لەشدا .

* شىۋازى نىش كىردنى خۇى
نالتون چۇنە ؟





- نەم دەرمانە دەبیته هۆی کەمکردنەوهی داخواری ئیسکەکان بەلام شینواری ئیشکردنی بە باشی نەزانراوه .

* شینواری ئیشکردنی پەنسیلامین چۆنە ؟

- نەم دەرمانە کار دەکاتە سەر چالاکی لیپەخانەیی جۆری (T) هەروەها نەوەرگە سەر بە ستانەیی (Free radical) کە لە لەشدا دروست دەبن لە ناویان دەبات، وه رینگری دەکات لە دروست بوونی DNA و RNA لە لەشدا .

* شینواری ئیشکردنی هایدرۆکسی کلۆرۆکوین چۆنە ؟

* كارىگەرى لاۋەكى ئەم دەرمانانە

- ئەم كارىگەرىيە ترسناكانەى خوارمويان ھەيە- :

چىن ؟

مىشوتىرىكزەيت : دەبىتە ھۇى سست بوونى مۇخى ئىسك و
مردنى خانەكانى جگەر.

خوئى نالتون : - دەبىتە ھۇى ھەۋكردنى پىست (بە
تايىبەتى ناو دەم)، ھەروھە دەبىتە ھۇى كەم بوونى ژمارەى
خروكە سىپى يە دەتكۆلەدارەكان و كەم خوونى جۇرى
(Aplastic).

پەنسىلامىن : دەبىتە ھۇى كەمخوونى جۇرى (Aplastic) ،
ۋ ناتەۋاۋى ئە گورچىيەكاندا.

ھايدىرۇكىسى كلۇرۇكۆين : ئەۋانەيە بىتە ھۇى ھەۋكردنى
پىست و تىكشكانى خانەكانى سىپىنەى چاۋ، سست بوونى
مۇخى ئىسك.

Acetaminophen & Phenacetin

ئەسىتامينوفىن و

فىناسىتىن

* ئەسىتامينوفىن چى يە ؟

- يەكىكە ئەۋ دەرمانانەى كە دەتۋانرىت بەبى ۋاچىتەى
پزىشك بىرىت بە ئەخۇش، بىرىتى يە ئە دەرمانى نازارشكىن
ۋ دژە تا، ھەروھە كەمىك كارىگەرى دژە ھەۋكردنىشى ھەيە

* فىناسىتىن چى يە ؟

- ئەم دەرمانە ئەلەشدا دەگۆرىت بۇ ئەسىتامينوفىن، بەلام
ئىستا بەكار نايەت ئەبەر ئەۋەى كارىگەرى لاۋەكى
ترسناكى ھەيە.

* چۇن ئەسىتامينوفىن نىش دەكات؟

- ئەم دەرمانە رىگە دەگىرىت ئە دروست بوونى
پىرۇستاگلاندىن ئە ناۋەندە كۆنەندامى دەماردا، ۋە
كارىگەرىيەكى زۇر كەمى ھەيە ئەسەر
ئەنزىمى(Cyclooxygenase) ئە چىۋە شانەكاندا،
بۇيە كارىگەرى دژە ھەۋكردنى لاۋازە.

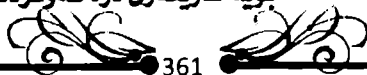

- * لەرووى كلىنىكى يەوە نەم دەرمانە بۇچى بەكارديت ؟
- بەكارديت بۇ چارەسەرى تا، ھەروەھا ئازارى كەم يان مامناوئەند.
- * بەكارھيئانە تايەتتايەكانى تىرى نەم دەرمانە چين ؟
- ئەو نەخۇشانەى كە برينى گەدە يان خوينبەرپوونيان ھەيە باشتەر بەرگەى نەسيتامينوڤين دىگرن وەك دەرمانە دژە ھەوكردە ناستىرۇيدىيەكان، نەسيتامينوڤين بۇئەو مندالانەش بەكارديت كە نەخۇشى ڤايرۇسى يان ھەيە.
- * نەسيتامينوڤين چۇن كاردەكاتە سەر پەرەكانى خوين ؟
- كار ناكاتە سەر نيشى پەرەكانى خوين، نەبەر نەو ھىچ كار ناكاتە سەر كردارى خوين مەياندن.
- * نايادەتوانين نەسيتامينوڤين بدەين بە كەسەك كە نەخۇشى گاوت(Gout) ى ھەييت و دەرمانى پرۇينيسىدى خواردبيت ؟
- بەئى، چۇنكە نەسيتامينوڤين وەك نەسپرين نىە ھىچ كارىك ناكاتە سەر دەرمانى پرۇينيسىد (Probenecid).
- * زىندە چالاكى نەم دەرمانە چۇن دەبيت ؟
- نەسيتا مينوڤين لە جگەردا زىندە چالاكى بەسەردا ديت، بەھۇى نەنزىمى (CYP 450) يەوە.
- * گـرنگـترين كارىگەرىيە لاوەكيبەكانى نەسيتامينوڤين چى يە ؟
- نەسيتامينوڤين كارىگەرىيە لاوەكيبەكانى زۇر كەمن، جگە لە ژەھراوى بوونى جگەر، كە نەمەش لە كاتى خواردنى ژەمى زۇردا بوودەدات.
- * بۇچى نەسيتامينوڤين دەبيتە ھۇى ژەھراوى بوونى جگەر ؟
- خواردنى ژەمى زۇر لە نەسيتامينوڤين، دەبيتە ھۇى كەمبوونەومى ناستى گلوٹاتايون (Glutathion) لە جگەردا، كە نەم پىنكەتووە نە بارى ناساييدا، بەو پىنكەتووە زيان بەخشانەو دەلكىت كە نە نەسيتامينوڤينەوە دروست دەبن لە كاتى زىندە چالاكى دا، وە نا چالاكيان دەكات.
- بەبى بوونى گلوٹاتايون (Glutathion) نەم ماددە زيانبەخشانە بە پرۇتىنى جگەرەو دەلكىن و دەبنە ھۇى مردنى خانەكانى جگەر .

*چارەسەر چى يە بۇ كەسنىك كە
توشى ژەراوى بوون بوويىت بە
هۇى ئەسىتامىنۇفېنەو؟

— دەرمانى نىن — ئەسىتايىل سىستىن (N-
acetylsystine)، كە نەم دەرمانە گروپىكى SH-ى
پىوڤىيە وەك نەومى كە ئە گلوتاتايون دا ھەيە، ئەبەرنەو
وەك گلوتاتايون نىش دەكات بۇ نەھىشتنى كارىگەرى
ژەرىنى ئەسىتامىنۇفېن.

به‌شیمی 36

Drugs used to treat Gout

نه‌و دەرمانانه‌ی به‌کاردیت بو

چاره‌سه‌ری گاووت

*گاووت (Gout) داء الملوك چیه؟

- گاووت نه خوشیه‌که به‌هوی تینکچونی زینده چالاک‌ی له‌شه‌وه دروست ده‌بیت، تاییه تمه‌ندی‌که‌ی بریتی یه‌ له به‌رزپوونه‌وی ناستی ترشی یوریک (Uric acid) له خونیدا، نه‌خوشه‌که توشی هه‌وکردنی جومگه‌کان و به‌ردی گورچیله ده‌بیت، که نه‌مه‌ش به‌هوی نیشتنی خوئی یوریه‌تیه‌وه ده‌بیت له جومگه‌و کرکراگه و گورچیله‌دا . (بروانه وینه‌ی (1-36)).

*نیشانه‌کانی نه‌خوشی گاووت چین

- نیشانه‌کانی له قوناعی سه‌ره‌تای نه‌خوشی یه‌که‌دا بریتی یه له نازاریکی له‌پر له جومگه‌یه‌کدا، به‌زوری له جومگه‌ی په‌نجه‌گه‌وری پندا.

*کین نه‌و که‌سانه‌ی که زیاتر توشی گاووت ده‌بن؟

- پیاوان، به‌زوری له دوا‌ی ته‌مه‌نی 40 سالیه‌وه ده‌ست پی ده‌کات.

*ترشی یوریک چی یه؟

- بریتی یه له به‌ره‌می کوتایی له‌کاتی زینده چالاک‌ی تفتی نایتروجینی پیورین (Purine) دا، وه به‌زوری له‌رنگه‌ی گورچیله‌وه ده‌کریته دهرموه . (بروانه وینه‌ی (36-2)).

*له‌چ ناستیکدا ترشی یوریک ده‌بیته هوی دروست بوونی گاووت؟

- کاتیک په‌یتی ترشی یوریک له خونیدا زیاتر بیت له 7 ملگم/د.لتر، نه‌وه‌ش گرنگه‌که بزاین که به‌رزپوونه‌وی ترشی یوریک له خونیدا هه‌موو کاتیک نابیته هوی دروست بوونی گاووت .

*چی ده‌بیته هوی به‌رزپوونه‌وی ناستی ترشی یوریک له خونیدا؟

- 1) ناتواوی له یه‌کین له‌وه نه‌نزیمان‌ه‌ی که به‌ژدارن له شیکردنه‌وی پیورینه‌کاندا، که نه‌مه‌ش به 90٪ ی‌جانه‌ته‌کان دادمنریت (پی‌ی دموتریت گاووتی یه‌که‌می).



2) ھەر نە خۇشەك يان حالەتەك كە بېئىتە ھۇى دروست كىردن يان تىكشكاندى ئە پىرى خانەكان ۋەك لە حالەتى شىرپە نچە يان ئەوانەى كە چارسەرى كىمىياۋى ۋەردەگىرن يان ئەوانەى كە تىشكىيان بۇ بەكار دەھىنرېت (پىئى دىموتىرېت گائوتى دوۋەمى).

3) ئەو دەرمانانەى كە ترشى لاوازن ۋەك كلۇفاىبرەين (Clofibrate)، ئىسايەزايىدەكان (Thiazides)، سالىسىپىلەيتەكان (Salicylates) كە ئەمانە دەپنە ھۇى كەمكىردنەۋى فرېدانە دەرەۋى ترشى يورىك لەرېنگەى گورچىلەۋە.

4) ھۇكارمەكانى تر : ۋەك خواردنەۋى بىرىكى زۇر ئەلكھول. نەخۇشى يەكانى گورچىلە، زۇر خواردنى پىورىن، برسېئىتى زۇر ۋە ئەۋى .

*چۇن گائوت چارسەر دەكرېت ؟

- ئەمەش پىشت دەبەستېت بەۋى كە نەخۇشى يەكە كىتوپرە يان درىزەخايەنە، بەشىۋەيەكى گىشتى ستراتىجى چارسەر كىردن بەم شىۋەيە دەبېت :

1) كەمكىردنەۋى ھەۋكىردنەكە (بەھۇى دەرمانە دۇە ھەۋكىردنە ناستىرۇئىدى يەكانەۋە).

2) ئاسانكارى بۇ فرېدانە دەرەۋى ترشى يورىك ئە خوبۇندا (بە بەكارھىننەى ئەو دەرمانانەى لە ترشى يورىك فرى دەدەنە دەرەۋە).

3) كەمكىردنەۋى دروست بوۋنى پىورىن ئە لەشدا (بەھۇى دەرمانى ئەئوپپورىنول (Allopurinol) ۋە).

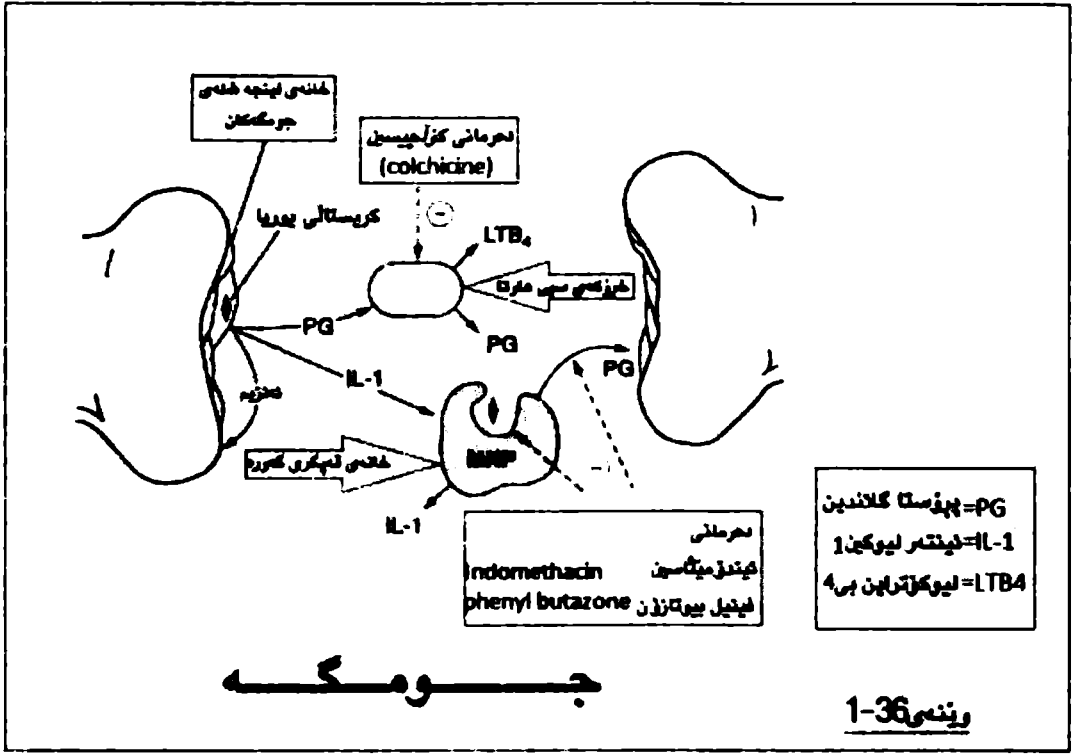

Acute gout

گاوتى كتوپر

1- نيندوميثاسين (Indomethacin)

2 (Phenyl butazone) فينيل بيوتازون

3 (Colchicin) کولچيسين

* نه وه دهرمانانه گامانه كه به كاردن بؤ چاره سهرى گاوتى كتوپر؟

— نه خير، له بهر نه وهى نه سپرين سه به گروهى سالي سي له يته كانه، ريگه ده گريته له فريندانه دهرموى ترشى يوريك له ريگه گورچيله وه بؤ دهرموى له ش، له بهر نه وه نابيت به هيچ شيوه يه كه به كار به ينرئيت. سه روه ها نه سپرين دژايه تى كاري گه رى هه ريه كه له دهرمانه كاني پروبنيسيد (Probenecid) و سه له فن پيرازون (Sulfinpyrazone) ده كات .

* نه سپرين يه كيكه له دهرمانه دژه هه وكردنه ناستيرويديه كان، نايبا ده توانين به كاري بينين بؤ چاره سهرى گاوت؟

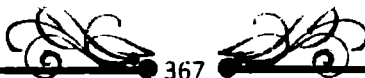

Indomethacin (Indocin)

نښندوميتاسين

- دهرمانې هه نېژدراوه بو چاره سهرې نه خوښې گاوډې كتوپر.

* نه م دهرمانه بوچې به كار ديت ؟

- به شپږمېه كې پېنجه وانه يې (كاتې) رېگه ده گړيت له نه نزي مې (Cyclooxygenase) ، به مدهش دروست بوونې هه ريهك له پروستاگلاندين و ثرومبوكسان كه م ده بيته وه كه هه ردووكيان ده بنه هډې هه وكردن.

* شپږمې نيشكردنې نه م دهرمانه چونه ؟

- سه ر نيشه، گيژبوون، نازارې ناوسك و ژه هراوې بوونې گورچيله و دروست بوونې فره هه ستيا رې (حساسيه) .

* باسې كارېگه ريه لاهه كيهه كاني دهرمانې نښندوميتاسين بكه :

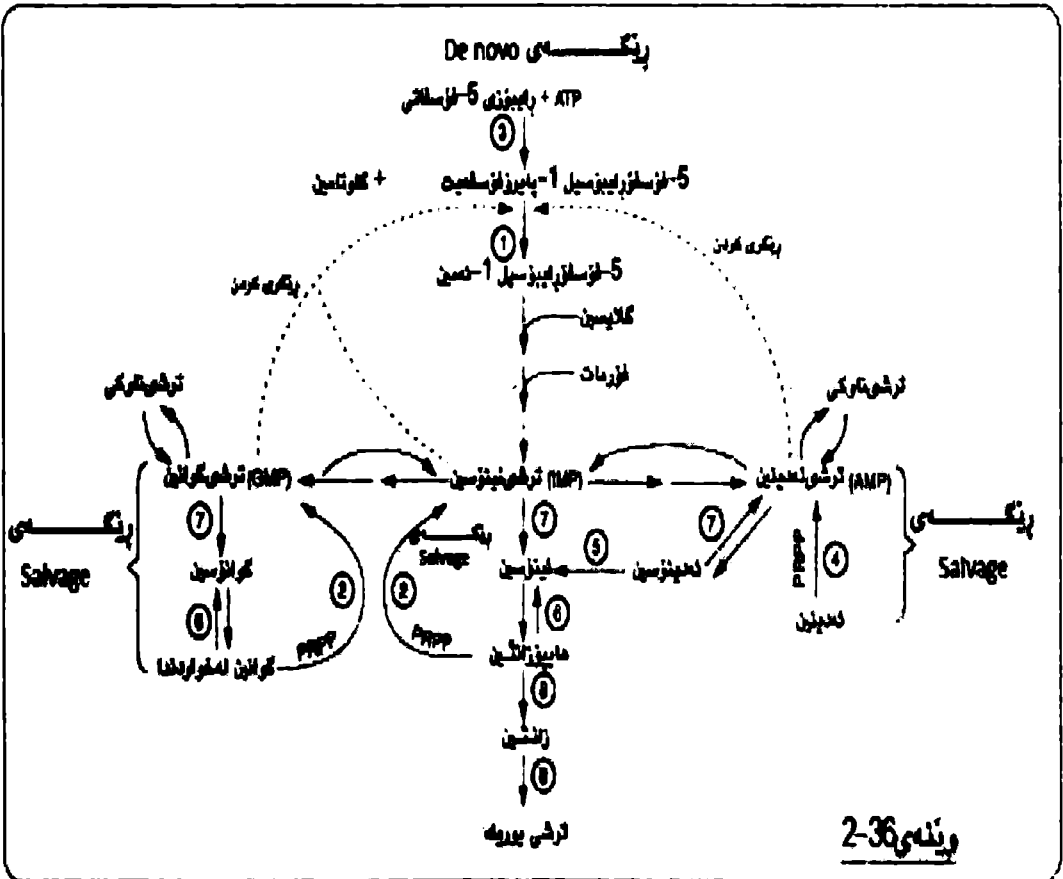

فينيل بيوتازون

Phenyl butazone (Azolid)

*نهم دەرمانه سەر به چ گروپينکه ؟

- هەر وهك نيندوميثاسين سەر به گروپى دەرمانه دژه هه وکردنه ناستيرۆيددهكانه و هه مان شينوازي نيشكردنى نه وىشى هه يه .

*نهم دەرمانه بۇچى به كارديت؟

- نه رابردوودا به كار دههات بۇ چاره سهرى گاوئى كتوپر، به لام نيستا به هوى كاريگه ريبه خراپه كانيه وه زور به كارنايات.

*كاريگه ريه لاوهكيبه كانى چين ؟

- رشانه وه، سوربوونه وهى پينست، كه مغوونى جورى (Aplastic) و كه م بوونه وهى ژماره ي خروكه سپى يه ده نكوله داره كان نه خوئندا.

كولچيسين

Colchicin

*شينوازي نيشكردنى نهم دەرمانه چونه ؟

- نهم دەرمانه هه لدهستيت به كه مکردنه وهى هه وکردن، نه مهش له ريگه ي پينكه وه لكانى به پروتيني ريشالوچكه ته شيله يي (Microtubule) يه كانى خانه كانه وه دمبيت، به م شينويه ريگه ده گريت له رويشتنى خروكه سپى يه هاوتاکان بۇ شونى هه وکردنه، هه روهها دست ده گريت به سهر نيشى خانه ي قه پگري گه وردها. هه روهها كولچيسين هه لدهستيت به كه مکردنه وهى دروست بوونى ليوكوتراين بسى (Leukotrien B4) 4 .

*نايا كولچيسين كاردده كاته سهر دروست بوون يا خود فرندانه دهره وهى ترشى يوريك؟

- نه خير .

*ريگه ي به كار هينانى نهم دەرمانه چونه ؟

- له ريگه ي دم يان خوئنه يينه روهه .

*باسسى گـرنگـترين به كار هينانه كانى نهم دەرمانه بکه

- به كارديت بۇ چاره سهر كردنى نه خوئى گاوئى كتوپر و دريژخايه ن.

*كارىگەرىيە لاۋەكىيەكانى چىن ؟

- 1 (كارىگەرىيە زۇر بلاۋەكانى لەسەر كۇنەندامى ھەرس

(رشانەۋە، سىچوون و نازارى سى).

2 (ژەھراۋى بوونى كىتوپر دواى خواردىنى ژىمى زۇر لەوانەيە
بىيىتە ھۆى ژەھراۋى بوونى گورچىلە، سىچوون كە خونى لە
گە ئدايە و شۆك.

3 (نەو كارىگەرىيەكانى كە لە كاتى زۇر بەكارھىنانى نەم
دەرمانەدا دەرەمكەون برىتىن لە (كەم بوونەھوى ژىمارى
خروكە سىپى يە دەتكۇلە دارەكان، روتانەھوى قر، كەم
خونىنى جۇرى Aplastic .

4 (نەخۇشى لە ماسولكەكاندا (دەگەنە) .

- لەو نەخۇشانەى كە ناتەواويان ھەيە لە جۇگەى ھەرسدا،
ھەوكردنى جگەر و نەخۇشى گورچىلە .

* لە چ بارىكدا نابىت نەم دەرمانە
بەكاربىنرىت ؟

Chronic Gout

نەخۇشى گاوتى درىژەخايەن

1- (كۇلچىسىن (Colchicin) لە سەرەھە باسكراۋە.

2 (نەو دەرمانانەى كە ترشى يورىك فرى دەدەنە دەرەھوى
لەش ۋەك پروبىنىسىد (Probenecid) و سەلفىن
پايازۇن (Sulfinpyrazone) .

3 (نەلۇپىورىنۇل (Allopurinol) .

*ناۋى نەو دەرمانانە بنووسە كە
بەكاردىت بۇ چارەسەر كىردنى گاوتى
درىژەخايەن :

Uricosuric drugs

نەو دەرمانانەى كە ترشى

يورىك دەكەنە دەرەھوى

لەش

- ماددەى نەندامىن و ترشى لاوازن، كە ئاسانكارى دىمكەن بۇ
كىردنە دەرەھوى ترشى يورىك لە گورچىلەكانەۋە .

*نەم دەرمانانە چىن ؟



*ئاۋى دوو دەرمانى سەر بەم گروپە
بنووسە ؛
* شىۋازى ئىشكردنى ئەم دەرمانانە
چۈنە ؟

1- پروبىنىسىد (Probenecid)

2) سەلفىن پىرازون (Sulfipyrazone)

- كارىگەرى ئەم دەرمانانە پشت دەبەستىت بە پەيتى
بەكانيان ئە خونىندا ؛

ئە پەيتى كەمدا ؛ ئەلدەستىن بە كەمكردنەۋى فرىدانە
دەرۋەى ترشى يورىك ئە گورچىلەدا .

ئە پەينى زۇردا ؛ (پەيتى دىيارى كراۋ) ؛ ئەلدەستىن بە زىاد
كردنى فرىدانە دەرۋەى ترشى يورىك ، ئەمىش بەرپىگرتن ئە
دووبارە ئەلمزىنەۋى ترشى يورىك بۇئاۋ خونىن ئە
گورچىلەدا .

- ئەرىگەى دەمەۋە بەكاردىت .

- بۇ چارەسەرى ئەخۇشى گاۋتى درىزخايەن ۋە بەرزىۋونەۋى
ترسناكى ترشى يورىك ئە خونىندا .

*رىگەى بەكارهينانى چۈنە ؟

* گىرنگىرىن بەكارهينانەكانى چىن ؟

- ئە قۇناغى سەرەتاي چارەسەركردنەكەدا ئەۋانەيە بىنە
ھۇى ھەۋكردنى جومگەكان .

ھەرۋەھا ئەۋانەيە بىنە ھۇى ناتەۋاۋى ئە جۇگەى ھەرس ۋە
ھەۋكردنى پىست .

*گىرنگىرىن كارىگەرىيە
لاۋمكىيەكانى چىن ؟

Allopurinol (Lopurin)

— برىتى يە ئە لىكچىۋى ھاپپۇزانثىن
(Hypoxanthin)

- برىتى يە ئە ۋە ئەزىمەى كە كاراى يارىدەمدەرە ئە
ھەنگاۋى كۇتايى دروست بوۋنى ترشى يورىكدا ، ئەلدەستىت
بە گۇرىنى ھاپپۇزانثىن بۇزانثىن ، پاشان زانثىن بۇ ترشى
يورىك .

برۋانە ۋىنەى (2 - 36)

ئەلۋپىورىنول

* ئەم دەرمانە چى يە ؟

* ئايى Xanthin oxidase چى
يە ؟

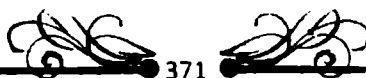

* ئەلۇپپورىنۇل چۈن ئىش دەكات؟
— ئەلۇپپورىنۇل ۋە ھاۋشا-ئىومكانى (ئەلۇزانىن
Alloxanthin) ھەلدەستەن بە رېگىرتن ئە ئەنزىمى
(Xanthin oxidase).

* گىرنگىزىن بەكارھىنانە كانى
ئەلۇپپورىنۇل چىن؟
- بۇ چارەسەر كىردى نە خوشى گاوتى درىزخايەن ۋە ئەو
كەسانەى كە (ترشى يورىك) بىان بەرزە .

ۋە بۇ چارەسەرى ئەو كەسانەى كە خوئىيان زۆرە
(Polycythmia Vera)، ۋە چارەسەرى شىرپە نچەى
مۇخ .

ھەرۋەھا بۇ رېگىرتن ئە دروست بوونى بەردى گورچىلە .
- ئەرېگەى دەمەۋە بەكاردىت .

* رېگىگەى بىكەكارھىنانى
ئەلۇپپورىنۇل چۈنە؟

* نایا دەتوانىن ئەلۇپپورىنۇل
ئەگەن دەرمانى تردا بەكاربەئىن
بۇ چارەسەر كىردى گاوت؟
- بەئى، ئەبەر ئەۋەى ئەم دەرمانانە ئەۋانەى ئە سەرەتاۋە
خوئىيان گاوت دروست بىكەن، ئەلۇپپورىنۇل دەتوانرىت ئەگەن
كۆلچىسىندا بەكاربەئىرىت، بىان ئەگەن ئەۋ دەرمانانەى تر
كە بىارمەتى فرىدانە دەرۋەى ترشى يورىك دەمەن .

* گىرنگىزىن كارىگەرىبىكە
لاۋمكىبەكانى ئەم دەرمانە چىن؟
— ئەلۇپپورىنۇل ئەۋانەىبە بىئىتە ھۇى ھەستىارى
(سوربۇنەۋەى پىست ۋە تالىھاتن)، بىان تىكچوونى جۇگەى
ھەرس (سكچوون ۋە ئازارى ناۋسك)، ۋە ئەۋانەىبە ئە
مانگەكانى سەرەتەى چارەسەردا ئەم دەرمانە بىئىتە ھۇى
گاوتى كىتوپر .

* ھىچ كام ئە دەرمانەكانى
ئەلۇپپورىنۇل، پىرۇبىنىسىد ۋە
سەلفىن پاپىرانۇن، بەكاردىن بۇ
چارەسەرى گاوتى كىتوپر؟
- ئەخىر .

بەشپۈەى 37

ئۆتۈكۈيدو دەرمانە

رېگىرەكانيان

*ئۆتۈكۈيد (Autocoid) چى يە؟

Autocoids & their antagonists

- ئەم وشەيە لە دوو وشەى يۇنانىدو ھاتووە ، (Autos) بە ماناى خۇيى، و (Akos) بە ماناى چارەسەردىت، واتا چارەسەرى خۇيى.

ئۆتۈكۈيدەكان بە ھۆرمۇنى جىگەيى دادەنرىن، كە ھەلدەستەن بە كۆمە ئىك كىردارى گىرنگ لە لەشدا، ئۆتۈكۈيدەكان ەك ھۆرمۇنەكانى تر نىن، راستەوخۇ ناچنە سورى گشتى خويندو.

1 - سىرۇتۇنن (Serotonine) .

2 (Histamine) ھىستامىن .

ھەرچەندە نېرگۇت نەلكە ئۆيدەكان (ergot alkaloids) ئۆتۈكۈيد نىن بەلام ئەم بەشەدا باس دەكرىن، ئەبەر ئەوى كارىگەرىيەكى گىرنگىيان ھەيە ئەسەر ئوسە ماسولكەكان.

— بەلى، ەك بىرادىكىنن (Bradykinine)، پىرۇستاگلاندىن (Prostaglandin)، ھىستامىن (Histamine)، سىرۇتۇنن (Serotonine) .

*ئاوى دوو ئۆتۈكۈيدى سەردكى بلىن كە ئە لەشدا ھەيە ؟

* ھىچ ئۆتۈكۈيدىكى تر ھەيە ئە لەشدا ؟

Serotonin & their antagonists

- ماددەيەكى كىمىيائى يە ئە لەشدا، پىشى دەوترىت 5 - ھايدىرۇكسى ترىپتامىن، كە ئە بووەك و ئە شانەى گىيانەومرىشدا ھەيە.

- لە ترشىكى ئەمىي يەو ەدروست دەبىت كە پىى دەوزترىت ترىپتوفەين (Tryptophane) .

سىرۇتۇنن و رېگىرەكانيان

*سىرۇتۇنن چى يە ؟

*سىرۇتۇنن لە چى يەو ەدروست دەبىت ؟



- نىزىكى 90% سىرۇتۇنن ئە ھەندى خانەى تايىتە تىدا
ھەيە ئە جۇگەى ھەرسدا، ۋە 10% ئە ناۋەندە كۇنەندامى
دەماردا ھەيە.

* سىرۇتۇنن بە زۇرى ئە كۇندا
ھەيە ئە لەشدا ؟

- ئەرىنگەى 7 ۋەرگىرى تايىتەتى خۇيەۋە كە پىيان دەۋترىست
ۋەرگىرەكانى سىرۇتۇنن .

* سىرۇتۇنن چۇن نىش دەكات؟

- بەھۇى ئەنزىمى (Mono amine oxidase) مۇە .

* چۇن سىرۇتۇنن زىندە چالاكى
بەسەردا دىت ؟

- ۋەك گۇىزەمۇۋى دەمارى نىش دەكات.

* كارىگەرى فىسىۋلۇزى سىرۇتۇنن
لەسەر لەش چى يە ؟

رىكخستنى نىشى ژىر مىشكە پىزىن.

ھەلدەستىت بە تەسك كىردنەۋى ملولەكانى خۇىن (جگە ئە
پەيكەرە ماسولكە ۋە دل كە نىرەدا دەبىتە ھۇى فراۋان كىردنى
ملولەكان).

كىرژگىردنى لوسە ماسولكەكانى رىخۇلەكان.

ھانى ۋەرگىرەكانى نازار دەمات.

بەژدارە ئە دروست كىردنى ھۇرمۇنى مىلاتۇنن .

- دەرمانى سوماترىپتان (Sumatriptan).

* ناۋى دەرماننىك بنووسە كە ۋەك
سىرۇتۇنن نىش دەكات ؟

- بۇ چارەسەر كىردنى لاسەر نىشە .

* نەم دەرمانە بۇچى بەكار دىت ؟

- گىزىبۇن، لاۋازىبۇنى ماسولكەكان ۋە نازارى مل .

* كارىگەرىيە لاۋەكىيەكانى چىن؟

- 1) كىتانسىرىن (Ketanserin)؛ پەستانى خۇىن كەم
دەكاتەۋە

* ناۋى ئەۋسى دەرمانە بنووسە كە
رىگىرى دەكەن ئە نىشى سىرۇتۇنن؟

2) نۇندانسىترۇن (Ondansetron)؛ بەكار دىت بۇ
چارەسەرى ھىلنج دان ۋە رشانەۋە، كە ئە كاتى نەشتەرىگەرى
يان چارەسەرى كىمىيائى دا رەۋ دەدەن .

3) سىپروھىپتادىن (Cyproheptadin) : بەكاردىت لە چارەسەر كىردى كىرژېۋونى ماسولكەى رېغۇلەكان لەكاتى ھەندىك جۇرى شىرپە نەجەى جۇگەى ھەرسدا .

- نە خىر، ھەلدەستەن بە بلۇك كىردى ۋەرگىرى (H1) ھىستامىن ۋ ۋەرگىرى نەلفاى نەدرىنئالېنى .

* نايانەم دەرمانانە تەنبا رېگىرى لە نىشى سىرۇتۇن دەكەن ؟

Histamine & Histamine blockers

ھىستامىن ۋ بلۇكەرەكانى

- ھىستامىن لە لەشدا لە ترشى نەمىنى (Histidine) ھوۋە دروست دەپىت، دوو ۋەرگىرى تايىتەتى ھەيە لە لەشدا كە پىنبا دەوترىت (H2, H1) كە ھەلدەستەن بە كۆمەللىك كىردارى دىبارى كراۋ لە لەشدا .

- لە خانەى پاشەكەوتكەر (Mast cell) ۋ تفتەخانە (Baso phile) دا ھەيە .

- كاتىك ھىستامىن لەلايەن خانەى پاشەكەوتكەرىبان تفتەخانەۋە دەردەدرىت ، دەپىتە ھۇى : تەسك بوونەۋەى بۇيچكەكانى ھەۋا . كىرژېۋونى ئوسە ماسولەكانى كۆنەندامى ھەرس .

لە كۆتايى ھەستە دەمارەكانىدا دەردەدرىت ۋ ھانى گواستەۋەى نازار ۋ خورانى لەش دەدات .

پەستانى خوين كەم دەكاتەۋە (بەھۇى ۋەرگىرى H2) ھوۋە .

ھانى دەردانى (HCl) دەدات لە گەدەدا (بەھۇى ۋەرگىرى H2) ھوۋە .

تواناى پىارۇيشتنى ملولەكانى خوين لە پىستدا زىداد دەكات .

* شىۋازى ئىشكىردى ھىستامىن چۇنە ؟

* ھىستامىن بە زۇرى لە كوندە ھەيە ؟

* كارىگەرىبە فسىۋولۇرى يەكانى ھىستامىن چى يە لە لەشدا ؟

- ھىستامىن ھىچ بەكارھىنانىكى كلىنىكى نىە ، بەلام بلۆكەرەكانى ھىستامىن دەرمانى زۆر گرتگن .

* گرتگرتىن بەكارھىنانە كلىنىكى يەكانى ھىستامىن چى يە ؟

1 - (Diphenhydramine) : دای ھىن ھایدرامىن بەكاردىت بۆ چارەسەرکردنى ھەستىياری (حساسىيە) و ھەرودھا نەو كەسانەش كە لەكاتى سەفەردا ياخود لەناو سەيارە دا ھىلنج دەمدن و دەرشىنەوھ .

* ناوى نەو دەرمانانە بنووسە كە ھەلدەستن بە بلۆك كردنى وەرگرى (H1) نەگگەن بەكارھىنانەكاناندا؟

2 (Hydroxyzine) : ھایدروكسى زىن بەكاردىت بۆ چارەسەرى ھەستىياری .

3 (Promethazine) : بۆ چارەسەرى نەو كەسانەى كە لەناو سەيارەدا دەرشىنەوھو ھىلنج دەمدن .

1 - سىمىتىدىن (Cimetidine) .

* ناوى نەو دەرمانانە بنووسە كە

2 (Ranitidine) .

ھەلدەستن بە بلۆك كردنى وەرگرى

3 (Famotidine) .

(H2) ؟

4 (Nizatidine) .

بۇ زانىياری زياتر بروانە بەشى (38) .

Ergot – alkaloids

ئىرگوت نەلكە لۆيدەكەن

- برىتىن نە كۆمەلنىك پىنكەتە كە نەلايەن كەپووى (Claviceps purpurea) موھ دروست دەبن .

* ئىرگوت نەلكە لۆيدەكان چىن ؟

- نەم پىنكەتانە بە وەرگرەكانى (نەدرىنالىنى يەكان و وەرگرى سىرۆتونىن و وەرگرى دۇپامىن) موھ دەلكىن .

* شىوازی ئىشكردىيان چۆنە ؟

- نە ژەمى زۆردا دەبنە ھۆى تىكچوون و دروست بوونى خەون و خەيان و دەبنە ھۆى تەسك بوونەوھى ملوولەكانى خوئىن .

* كارىگەرى فسىيولۇژى نەم پىنكەتانە چى يە ؟



دەبنە ەوى كرژبوونى ماسولكەكانى ديوارى مندالدىن دەمات.

* لەرووى كلينىكى يەوە بۇچى بەكاردين ؟
- بەكاردين بۇ چارەسەر كەردنى لاسەرنىشە ، بۇ چارەسەر كەردنى بەرزى ناستى ەورمۇنى پىرۇلاكتىن لە خوئىندا ،
(دەرمانى برۇموكرىپتىن (Bromocriptine).

بۇ چارەسەرى خوئىن بەرىبوون دواى مندال بوون وەك دەرمانى ئىرگۇنۇڧىن (Ergonovine) و ئىرگۇتتامىن (Ergotamine).

* كارىگەرىيە لارەكىەكانىيان چىن ؟
- بە ەوى تەسك كەردنەومى بۇرىيەكانى خوئىنەوە بۇ ماوۋىيەكى دىرژخايەن ئەم دەرمانانە ئەوانەيە بىنە ەوى دروست بوونى لارەشە (بۇرىگرتن لە دروست بوونى لارەشە دەرمانى نايترو پروسايد (Nitroprusside) بەكارديت .
سكچوون ، ەيلنج دان ، رشانەوە ، كرژبوونى ديوارى مندالدىن ، تىكچوونى ناومندە كۇنەندامى دەمار.

Eighth section

به ندى هه شتە

Gastrointestinal system

کۆنه ندامى هەرس



بەشىنەۋى 38

Drugs used to treat gastro-intestinal disorders

نەۋ دەرمانانەى
بەكاردىن بۇ چارەسەرى
نەخۇشى يەكانى جۇگەى
ھەرس

Drugs used to treat acid peptic disease

چارەسەركردنى نەۋ برىنانەى
كە بەھۋى ترشە ئۆكى گەدەۋە
دروست دەبن

- برىنى ھەرسى (Peptic ulcer) كە نەمەيش برىنى گەدە ۋا (قرحە المعيدە) ۋ برىنى دوانزەگرى دەگرىتەۋە.

* نەۋ برىنانەى كە بە ھۋى ترشە ئۆكى گەدەۋە دروست دەبن چىن ؟

نەخۇشى گەرانەۋى ترشە ئۆك ئە گەدەۋە بۇ سورىنچك (GE refluks) , حالەتى زۇر دەردانى ترشە ئۆك كە پىئى دەوترىت كۇنىشانەى (Zollinger – Ellison).

* ھۇكارى دروست بوونى نەم برىنىە چى يە ؟

— 1 (زۇر دەردانى ترشە ئۆكى گەدە ۋ ماددەى پىپسىن (Pepsin).

2 (كەم بوونەۋەى بەرگرى چىنى ناۋمەۋى گەدە بۇ ترشە ئۆك.

3 (بەكتىراى (H Pylori).

— دەردانى دژە ترشە ئۆك (Antacid) بۇ ھاۋسەنگ كىردنەۋەى ترشى گەدە.

* نەۋ دەرمانانە چىن كە بەكاردىن بۇ چارەسەرى برىنى ھەرسى ؟

نەۋ دەرمانانەى كە ۋەرگرى (H2) بىلۇك دەكەن ۋە نەۋ دەرمانانەى كە پەمپى پىرۇتۇن (Proton pump) ئە گەدەدا بىلۇك دەكەن : بۇ كەمكىردنەۋەى دەردانى ترشى گەدە .



دژە ترشە ئۆكەكان

Antacids

*دژە ترشە ئۆكەكان چىن ؟

- نەم دەرمانانە برىقتىن لە تفتى لاواز، كە كارلىك دەكەن لەگەن ترشى هايدروكلورىك لە گەدەدا، لە نە نجامدا خوى و ناو دروست دەبىت بەمەش PHى گەدە بەرز دەبىتەو .

*ناوى چەند دەرمانىكى دژە ترشە ئۆكە بنووسە :

- 1 - كاربوناتى كالىسىوم Calcium Carbonate .
- 2 ، هايدروكسىدى ئەلەمىنىوم Aluminium hydroxide .

3) هايدروكسىدى مەگنسىيەم Manesium hydroxide .

*كارىگەرىيە لاومكيبەكانى ەدرىەكەيان بنووسە :

- كاربوناتى كالىسىوم: دروست بوونى بەردى گورچيلە و قەبزی . هايدروكسىدى مەگنسىيەم : لە گەدەدا خوى مەگنسىيەم دروست دەكات كە دەبىتە هوى سىچوون، چونكە ەلنامزىت لە رىخۆلەدا .

ئەو دەرمانانەى وەرگىرى

H2 receptor blockers

(H2) بلۆك دەكەن

*ئەو ماددانە چىن كە كۆنترونى دەردانى ترشى گەدە دەكەن لە ئەشدا ؟

— سى ماددەى ەاندەرن كە برىقتىن لە ەيستامىن (Histamine)، ئەسىتايلى كۆلېن (Acetyl choline) و گاسترىن (Gastrin) .

*شىۋازى ئىشكردىيان بە شىۋەيەكى گشتى چۆنە ؟

- ەرسىكيان ەلەدەستن بە چالاک كردنى پەمپى هايدروچىن / پۆتاسىيەم كە پى دەوترىت (پەمپى پىرۆتۆنى) .

*ئەو دەرمانانەى وەرگىرى (H2) بلۆك دەكەن تا چەند كارىگەرن لە كەم كردنەوى ترشى گەدە ؟

— دواى ئەوى كە ژەمىكيان لى بەكار دەهينرىت، ئەم دەرمانانە دەتوانن نزيكەى 90%ى ترشى گەدە كەم بكەنەو .

*ئەم دەرمانانە بۆچى بەكاردين ؟

- ئەم دەرمانانە كارىگەرن بۇ چاك كردنەوى برىنى گەدەمو دوانزمگىرى، ەروودەها بۇ رىگرتن لە سەر ەلەدەو . برىنەكە بەكاردين .



1 - سىمىتىدىن (tagamet) Cimetidine

*ئاۋى ئەو دەرمانانەى سەر بەم

2 (Ranitidine zantac) رانىتىدىن

: گروپەن بنووسە :

3 (Fumotidine pepcid) فامۇتىدىن

4 (Nizatidine axid) نىزاتىدىن

- جىاۋازىيەكى ئەوتۇيان نىە .

*جىاۋازى ئەنىۋان ئەم دەرمانانەدا

چى يە لەرۋوى چارەسەرى يەۋە؟

- لەرنگەى دەم يان خوينھىنەرموۋە بەكاردىن .

*رنگەى بەكارھىنانىان چۈنە ؟

- زۇر بەكارھىنانى دەرمانى سىمىتىدىن ئەوانەيە ببىتە ھۇى

*كارىگەرېيە لاۋەكىسەكانى ئەم

ھىلنچ دان و دل تىككە لاتن، سەر نىشە گەرەبوۋنى مەمك ئە

دەرمانانە چىن ؟

پىاۋدا بۇ ماۋەيەكى كاتى.

زىادبوۋنى ھۇرمونى پىرۇلاكتىن ئە خونىدا (كە دەبىتە ھۇى

زىادبوۋنى شىر).

گۇرانكارى ئە زىندە چالاكى نىستىرۇجىن (estrogen) ئە

پىاۋدا، رىنگرتن ئە فرمانى ئەنزىمەكانى جگەر كە پىيان

دەوترىت (Cytochrom p450) .

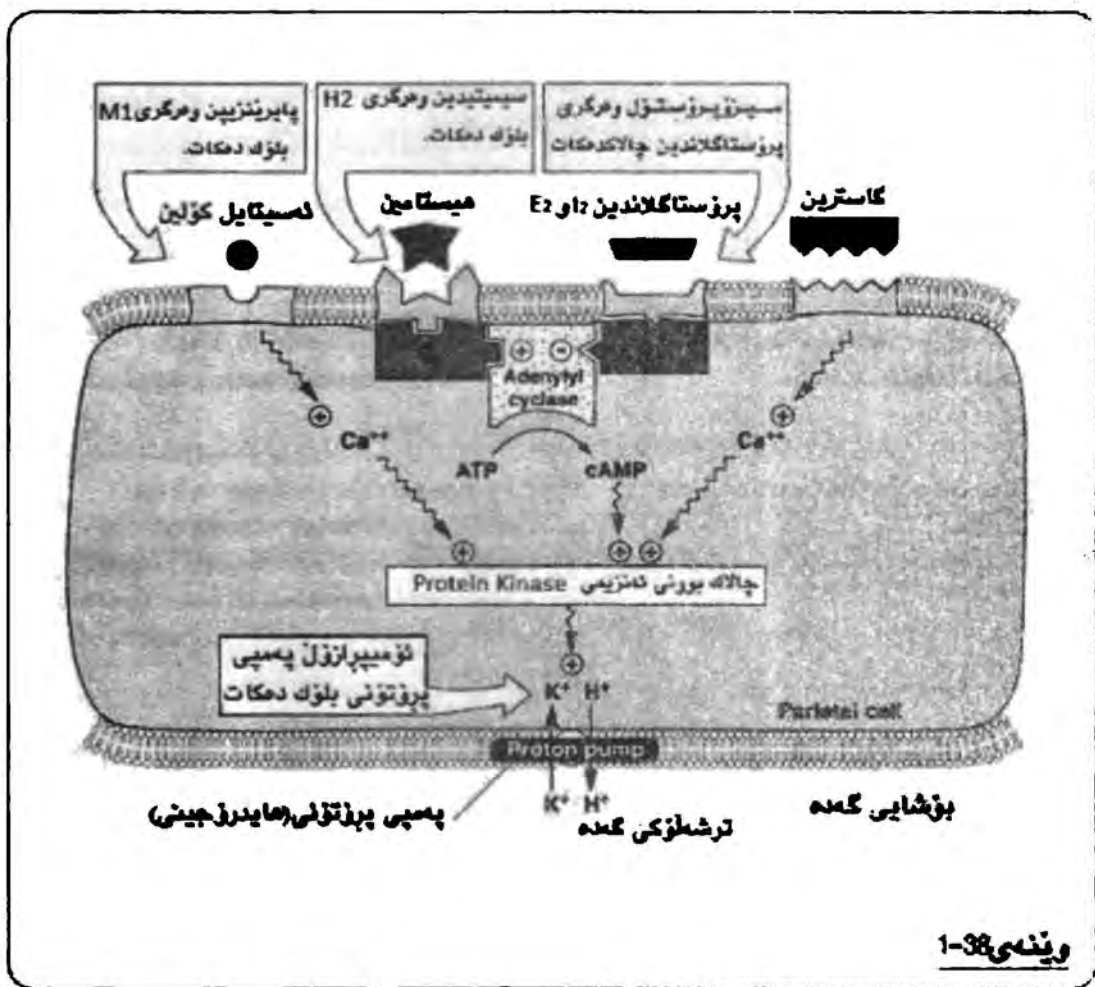

ۋېنە 38-1

Proton pump inhibitors

ئەۋدەرمانانەي كە رېگىرى

دەكەن ئە پەمپى پىرۇتۇنى

1 - Omeprazole نۆمپىرازۇل

*ئاۋى ئەۋدەرمانانەي سەربىم

2 Lansoprazole لانسوپىرازۇل

گروپەن بنووسە :

- ئەم دەرمانانە ئە ناۋەندى ترشدا چالاق دەپن ۋ ھەلدەستىن

*باسى چۈنىتى نىشكردىيان بىكە

بە بىلۇك كىردىسى پەمپى پىرۇتۇنى بەشىۋەيەكى

نايىچەۋانەيى، كە پى ي



دەوترىت (H+\k+At pase) ، نەمەش دەبىتە ھۈي
كەمكردنەۋى دەردانى ترشى گەدە .

- بۇ چارەسەر كىردى نەخۇشى گەرانەۋى ترشە ئۆكى گەدە بۇ
سورنىچك ، بىرىنى گەدە ۋ دوانزە گىرى، دروست بوونى
ۋەرمەسى فرە پىل لە كوئىرە بېئىنە كاندا، نەخۇشى
(Mastocytosis) ، ھەرۋەھا كۆنىشانەى (-Zollinger-
Ellison) .

* نەم دەرمانانە بۇچى بەكاردىن ؟

- نەم دەرمانانە دەتوانن 100% رېگىرى بىكەن لە دەردانى
ترشى گەدە، دواى نەۋى كە يەك ژەم لە دەرمانەكە
بەكاردىت .

* نەم دەرمانانە تا چەند
كارىگەرن ؟

- بە زۆرى نەم دەرمانانە كارىگەرىيان كەمە ، ۋە لەۋانەيە
بىنە ھۈي ھىلتىج دان ۋ سىچوون .

* كارىگەرىيە لاۋەكىيەكانى نەم
دەرمانانە چىن ؟

ئىكۆئىنەۋەكان لەسەر ئازەل (نەك مەۋق) دەرىيان خىستوۋە
كە زۆر بەكارھىنانى ژەمى زۆر لە ئىمۇپىرازۆل
(Omeprazol) دەبىتە ھۈي دروست بوونى شىرپە نەجەى
گەدە .

Mucosal protective agents

نەم دەرمانانەى كە پارىزگارى

لە چىنى ناۋەۋى گەدە دەكەن

1 - سەكرالڧەيت (Sucralfate (carafate)

* ناۋى نەم دەرمانانە بنووسە كە

2 (Bismuth بىزمۇت

سەربەم گروپەن ؟

3 (Misoprostol مېزۇپروستۆل)

Sucralfate (Carafate)

سەكرالڧەيت

- بىرىتى يە لە جوتە شەكرىك كە گۆگىرد لە بىكھاتىدايە
(بەشىنەۋى سەلفەيت) بۇ چارەسەرى نەخۇشى بىرىنى ھەرسى
بەكاردىت .

* سەكرالڧەيت چى يە ؟



*شېۋازى ئىشكردىنى چۈنە ؟

- نەم دەرمانە ۋەك بەرىبەستىك رېگەدمگىرىت ئە بەرگەۋتەنى
(ترشى گەدە ۋ پىپسىن ۋ زەرداۋ) بە برىنەكەۋە .

* نەم دەرمانە ھىچ كارىگەرىبەكى
ترى ھەيە ؟

- سەكرالغەيت بەشىۋەيەكى راستەۋخۇ ھەلدەستىت بە
مژىنى خۇي زەرداۋ، ۋە ھەرۋەھا ئەۋانەيە يارمەتى دروست
بوۋنى پىرۇستاگلاندىن بدات بۇ چاكبوۋنەۋەي برىنەكە .

*نایا دەتۋانېن نەم دەرمانە
بەكارىنېن ئەگەن ئەۋ دەرمانانەي
ۋەرگىرى H2 بلۇك دەكەن يان
ئەۋانەي رېگىرى دەكەن ئە پەمپى
پىرۇتۇن ؟

- نەخىر، چۈنكە سەكرالغەيت پىنۋىستى بە بوۋنى ترشى
گەدە ھەيە بۇ نەۋەي چالاك بېتت ئە گەدەدا .

Bismuth

بىزمۇت

* بىزمۇت چۈن كار دەكات ؟

- ھەر ۋەك سەكرالغەيت ناھىلىت ترشى گەدە ياخۇد پىپسىن
بەر برىنەكە بگەۋىت .

* بىزمۇت ھىچ كارىگەرىبەكى ترى
ھەيە ؟

- ناۋىتەكانى بىزمۇت كارىگەرى دژە بەكتىريايان ھەيە ئەدژى
بەكتىرياي (H.pylori) .

كاتىك ناۋىتەكانى بىزمۇت بەكارىن ئەگەن دەرمانە دژە
مىكروپەكاندا ۋەك (مىترۇنىدازۇل ۋ تىتراسايكلن) ، ئەۋا
ناستى چارسەر بوۋنى برىنەكە بۇزىاتر ئە 98% بەرز
دەبىتەۋە .

Misoprostol

مىزۇپىرۇستۇل

* نەم دەرمانە چۈن ئىش دەكات ؟

- نەم دەرمانە بىرىتى يە ئە ھاۋشىۋەي
پىرۇستاگلاندىن نى 1 (Prostaglandin E1) ،
كە رۇئىكى گىرنگى ھەيە ئە دروست كىردىنى ئىنچە چىنى
ناۋەۋەي دىۋارى گەدە .



- برىنى گەدەو دوانزە گرى بەتايىھتى لەو كەسانەى كە
برىنە كەيان بەھۋى بەكارھىناتى دەرمانە دژە ھەو كىردنە
ناستىرۋىدە كانه ۋە (NSAIDs) دروست بووہ .
- سىچوون و كىرژىوونى دىۋارى مندالان .

Prokinetic agents

— بەكاردىن بۇ چارەسەر كىردى نە خوشى گەرانە ۋەى
ترشە ئۆكى گەدە بۇ سورىنچك و نە خوشى شى بوونە ۋەى
خانەكانى دىۋارى ناۋموى گەدە (Gastroparesis) .
- 1) سىزا پرايد (Cisapride(propulsid) .
- 2) ميتۆكلۇپرامايد (Metoclopramide(Reglan) .

Cisapride

- ھانى دىردانى نە سىتايىل كۆن دىدات لە كۆتايى دەمارە
خانەكانى گەدەدا، كە نەمىش دەبىتە ھۋى توندىكردنە ۋەى
گوشەرى نىۋان گەدەو سورىنچك و لە نە نجامدا رىنگە لە
گەرانە ۋەى ترشە ئۆك دەگرىت .
- سىچوون .

Metoclopramide

- ۋەرگىرى سىرۋتۋن 3 و دۇپامىن 2 لە ئوسە ماسولكەكانى
گەدەدا، كە نەمىش ھانى خىرا بەتال بوونى گەدە دىدات .
- ناتە ۋاۋى لە جولەى لەشى نە خوشدا ، سىچوون و كىژىوون

* نەم دەرمانە بۇ چ حالەتلىك
بەكاردىت ؟

*كارىگەرىيە لاۋەكىيەكانى چىن ؟

نەو دەرمانانەى ھانى جولەى
كۆنەندامى ھەرس دەدەن

* نەم دەرمانانە لە چ حالەتلىكدا
بەكاردىن ؟

*ناۋى نەو دەرمانانە بنووسە كە
سەرىم گروپەن ؟

سىزا پرايد

* نەم دەرمانە چۆن نىش دەكات؟

كارىگەرىيە لاۋەكىيەكانى چىن ؟

ميتۆكلۇپرامايد

*نەم دەرمانە ھانى چ ۋەرگىرىك
دىدات ؟

*كارىگەرىيە لاۋەكىيەكانى نەم
دەرمانە چىن ؟



Antiemetic drugs

- 1- دەرمانە دژە ھىستامىنەكان ومك دای فېن ھايدرامىن (Diphenhydramine).
 - 2) فېنۆتايەزىنەكان ومك پىروكلور پىرازىن (Prochlorperazine).
 - 3) گروپى (Marijuana) ومك درۇنابىنۇل (Dronabinol).
 - 4) رېنگىرەكانى ومىگرى سىرۇتۇن 3 ومك ئۇندان سىترون (Ondansetron).
- بۇ چارەسەرەكردىنى ھەر حالەتتەك كە بېيتە ھۇى رشانەۋە ومك چارەسەرى كىمىيائى ۋ ھەۋكردىنى جۇگەى ھەرس .

دەرمانى دژە رشانەۋە

*ئاۋى گروپى دەرمانە دژە رشانەۋەكان بنووسەۋ نمونەيان بۇ بېينەۋە ؟

* نەم دەرمانە نە چ حالەتتەكى كلىنىكى دا بەكار دەھىنرېن ؟

Laxatives

- نەم دەرمانانە پۇنېن دەكرېن بە گوزىرى شىۋازى نىشكردىيان بۇ :
- 1) نەم دەرمانانە كە راستەۋخۇ ھانى جولەى رېخۇلەكان دەمدەن.
 - 2) نەم دەرمانانە كە پىسائى شل دەكەنەۋە.
 - 3) نەم دەرمانانە كە قەبارەى پىسائى زىاد دەكەن .

نەم دەرمانانە كە بۇرەۋانى (چارەسەرى قەبىزى) بەكار دىت

*باسى پۇنېن كىردىنى نەم دەرمانانە بگە :

Stimulant laxatives

- بۇنى گەرچەك Gaster oil

نەم دەرمانانە كە ھانى جولەى رېخۇلەكان دەمدەن

*ھەندى تىۋنەى سەر بەم گروپە بنووسە ؟



دەرمانى سینا Senna

فینۆل فتالین Phenolphthalein

بیزاکۆدیل Bisacodyl

— بهردهوام به کارهینانى نهم دەرمانانه دهبیته هوی نه کارکه وتنى کۆلۆن و به مهش قه بزیه کی درێژخایه ن دروست دهبیته .

* کاریگه ری نهم دەرمانانه چین؟

Bulk forming laxatives

نهو دەرمانانه ی که قه باره ی

پیسایی زییاد

دهکهن

— نهو دەرمانانه دەرمانى نه تواومن نه کاتی کرداری هه رس کردندا، نهم دەرمانانه دهگریته وه :

* ناوی هه ندی دەرمانى سه ره به م گروپه بنووسه ؟

1) نهو به شه ی که هه رس نابیت نه توئکلی میوه و سه وه .

2) مادده ی نه گار (agar) .

3) مه ثیل سلیلۆز Methyl cellulose .

4) که په ک Bran

5) خوی په کانی مه گنسیۆم Magnesium salts .

6) لاکتولۆز Lactulose .

7) سو ربیتۆل Soebitol .

— نهم دەرمانانه نه جوگه ی هه رسدا هه ئنا مژرین، به لکو هه ئده ستن به مژینی ناو و زیاده کردنی قه باره ی پیسایی که نه مهش دهبیته هوی کشانی دیواری ریخۆله کان و زیاده بوونی جو له یان .

* نهم دەرمانانه چۆن ئیش دهکهن؟

Stool softeners

نهو دهرمانانه‌ى كه پيسايى

شل دهكهنه وه

- نهو دهرمانانه هه ئدهستن به شل كردنه وه‌ى پيسايى به مهش رويشتنى به ريخوله كاندا ناسان دهكات .

* نهو دهرمانانه چۆن نيش دهكهن ؟

- رۆنى كانزايى Mineral oil

* ناوى هه ندى دهرمانى سه ر بهم

گلسرين Glycerin

گروپه بنووسه ؟

دهرمانى دوکيوسه يت Docusate .

Ninth section

بەندى نۆيەم

Immune system

كۆنەندامى بەرگرى

بەشپوئەى 39

دەرمانى دژە لوو (ورم)

Anti neoplastic drugs

* پىناسەى لوو چى يە ؟

- لوو برىتية له كۆمه نيك خانه كه به شيوه يهكى نانسايى (خيرا) زۆر دەبن، لووى پاك نهويه كه تهنيا له شوينى خويدا زياد دەبىت و پەل ناهاويت بۆ شانه كانى دەورويهرى، بە لام لووى پيس دەتوانىت به هه موو له شدا بلاوبىتتهوه، وه ئەم جوهرىيان كوشندهيه.

* ناوى ئەو پىنج قۇناغه بنوسه كه له سورى خانه دا روو دەمدن ؟

- 1) قۇناغى G1 : ئەم قۇناغه دا هه موو ئەو ماددانه دروست دەبن كه پىويستن بۆ دروست بوونى (DNA).

2) قۇناغى S : كه ئەم قۇناغه دا (DNA) دروست دەبىت.

3) قۇناغى G2 : ئەم قۇناغه دا پىكها تووه كانى ناو سايئوپلازم گەشە دەكەن و زۆر دەبن .

4) قۇناغى M : ئەم قۇناغه دا دابه شبوونى خانه كه روو دەمدات.

5) قۇناغى G 0 : قۇناغى پشوو.

بەروانه وينەى (1 – 39)

- ئەو دەرمانانه كه تاييه تمەندن به سورى خانه وه، تهنيا كاتيك كار دەكەن كه خانه كانى له زۆر بووندا بن واته له قۇناغى G1 بۆ M دا بن، كه ئەم دەرمانانه دەگرىتتهوه :

* باسى ئەو دەرمانانه بکه كه تاييه تمەندن به سورى خانه وه ؟

1) دەرمانه دژە زىنده چالاكويه كان (antimetabolites).

2) نه لکه لۆيدى رووهكى (Plant alkaloids).

3) بليۆمايسين (Bleomycin).

4) هۆرمۆنه ستيرۆيديه كان .



* باسى نەو دەرمانانە بگە كە قايە تەند نىن بە سورى خانەوہ ؟
 - نەم دەرمانانە ھەلدەستىن بە لەناو بردى خانەكانى،
 نەگەر خانەكانى نە پشوو يان لە زۆر بووندا بن، نەم
 دەرمانانە زۆر ژەراوين بەلام زۆر كارىگەرن لە دژى نەو
 لووانەى كە بە ھىۋاشى گەشە دەكەن.

نەمە نەو دەرمانانە دەگىرتەوہ كە بە (DNA) موہ دەلكىن
 (Alkylating) ۋە ھەرۋەھا دژە بەكتىراكانىش .

* جگە لە م دەرمانانە ھىچ چارەسەرىكى تر ھەيە بۇشىر پەنجە ؟
 - بەلى ۋەك نەشتەرگەرى، چالاک كىردى كۆنەندامى
 بەرگى لەش (Immunotherapy)، ۋ چارەسەربە
 تىشك، بە زۆرى نەمانە لە سەرەقادا بەكاردىن بۇ
 كەمكىردنەوى قەبارى لووگە، پاشان دەرمان بەكاردىت .

* ناوى پىنج گروپەكەى دەرمانە دژە لوومكان بنووسە ۋ نمونە بۇ ھەرىكەيان بەيئەوہ :
 - 1) نەو دەرمانانەى كە بە (DNA) موہ دەلكىن
 Alkylating agents ۋەك :

مىكلۇرىتامىن Meclorothamine

سايكلۇفوسفامىد Cyclophosphamide (cytoxan)

مىلفالان (Alkeran) Melphalan

لۇمەستىن (Ceenu) Lomustine

ستىرپىتوزوسىن (zanosar) Streptozocin

سىزپلاتىن (platinol) Cisplatin

بوسەلفان (myleran) Busulfan

2) دژە بەكتىراكان : كە نەمانە دەگىرتەوہ :

دەكتىنۇمايسىن (Dactinomycin) .

دۇكسۇرۇبىسىن (Doxorubicin) .

داونۇرۇبىسىن (Daunorubicin) .

بلىۇمايسىن (Bleomycin) .



مايتۇمايسىن (Mitomycin) .

پىلىكامايسىن (Plicamycin) .

3 (Antimetabolites) دەرمانە دژە زىندە چالاكىيە كان

كە ئەم دەرمانانە دەگىرتەۋە :

مىتۇترىكزەيت (Methotrexate (Folex)

6- mercaptopurine مېركا پتۇپىورىن

سيتارابىن Cytarabine

5- Flurouracil فلۇرۇۋىراسىل

ھايدىرۇكىسى يورىا (Hydroxyurea (Hydrea)

4 (ھۆرمۇنە كان ۋە ۋ دەرمانانەى كە پەيوەنلىيان بە

ھۆرمۇنەۋە ھەيە :

فلوتامايد (Eulexin) Flutamide .

تامۇكىسىفېن (Tamoxifen (Nolvadex) .

ليوپىرۇلايد (Leuprolide (Lupron) .

گلوکۇرتىكۇزىدېمکان (Glucocorticoids)

5 (ئەلكە لۇيدە روۋەكىيە كان (Plant alkaloids)) :

ۋىن بىلاستىن (Vinblastine (velban)

ۋىن كرىستىن (Vincristine (on covin)

پاكتىتاكسىل (Paclitaxel (Taxol)

ئىتۇپۇسايد (Etoposide (vepesid)

(بىروانە ۋىنەى 39 – 2)

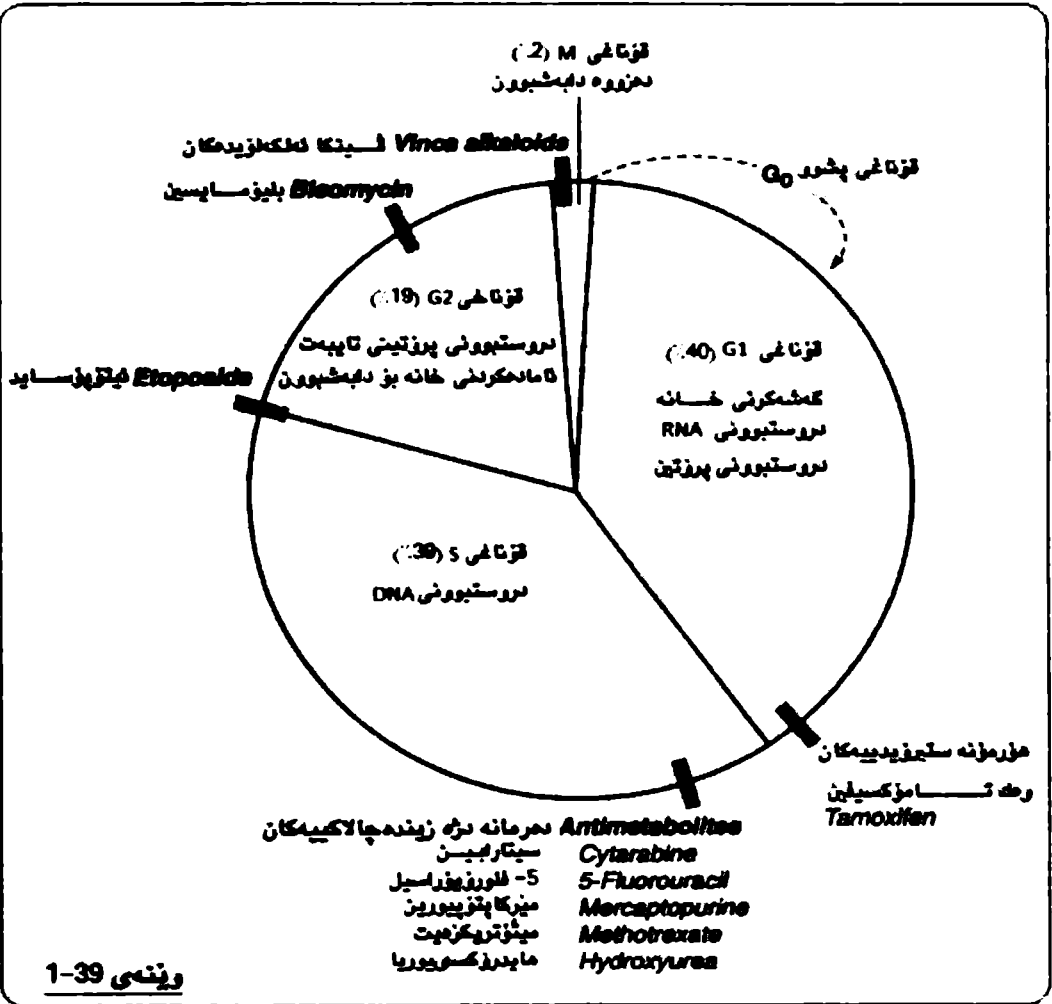

Alkylating agents

نەو دەرمانانەى كە بە

(DNA) ى خىانەكانەو

دەلىكىن

* نەم دەرمانانە چىن ؟

- نەم دەرمانانە تايىبە تەند نىن بە سۈرى خانەو،
ھەلدەستىن بە پىنەلكانى گروپىكى نەلكىل بە نايىتۈجىنى
ژمارە 7 نە گەردى DNA دا، بەمەش رىگە دەگىرن نە دابەش
بوونى (DNA) نە يەكىن يان ھەردو شىرىتى (DNA) .

- دوو گروپى سەرەكىن :

1) نايىتۈجىن مەستارد (Nitrogen mustard) .

2) نايىتۈزۈيورىەيز (Nitrosoureas) .

* گروپەكانى نەو دەرمانانەى كە

بە (DNA) ۋە دەلكىن چىن ؟

Nitrogen Mustards

نايىتۈجىن مەستاردەكان ۋەك

Meclorothamine (Mustargen)

دەرمانى مىكلورىشامىن

- نەم دەرمانە بە نايىتۈجىنى ژمارە 7 گوانىنەو دەلكىت
نە گەردى DNA دا، كە نەمەش دەبىتە ھى تىكچوونى
شىرىتى DNA دوست بوونى كۆدى ھەلەو بازدان نە
(DNA) .

- بەكاردىت لە چارەسەر كەردنى نەخۇشى ھۇدچكىن
(Hodgkin's disease) .

- لەرىگەى خوينھىنەرەو .

- بەلى، كە نەمانەن سست بوونى ترسناكى مۇخى نىسك ،
ھىلنج دان ۋ پشانەۋەى ترسناك ، نەگەن فرمىسك ھاتن بە
چاۋدا .

* شىۋازى نىشكەردنى نەم دەرمانە
چۇنە ؟

* لە پروى كىنىكى يەو نەم
دەرمانە بۇچى بەكاردىت ؟

* رىگەى بەكارھىنانى نەم دەرمانە
چۇنە ؟

* ھىچ كارىگەرىيەكى لاۋەكى ھەيە ؟



سايكلوفوسفامىد

Cyclophosphamide (Cytosan)

* شىۋازى ئىشكردنى نەم دەرمانە چۈنە ؟

- نەم دەرمانە نە جگەردا زىندە چالاکى بەسەردا دىت و دەگۈرۈت بۇ فوسفور نەماید مەستارد (Phosphoramid mustard)، كە نەمىش بە ھەرىكە نە (DNA) و (RNA) مە دە نكىت .

* لەرۋى كلىنىكى يەۋە بۇچى بەكار دىت ؟

- بۇ چارەسەركردنى شىرپە نەجەى منداندان و مەمك، ھەرۋە شىرپە نەجەى لىمقاۋى ھۇدچكىنى، و ناھۇدچكىنى و چارەسەر كردنى ھەموو جۈرەكانى شىرپە نەجەى خروكە سىپى يەكانى خونى .

ھەرۋە بەكار دىت، بۇ كە مكر دىنە ۋەى ناستى كۈنە ندامى بەرگى لەش نە و كە سانەى كە چاندنى نە ندامىان بۇ دىكرىت .

* بە چ رىگە يەك بەكار دەھىنرىت ؟

- بەرىگەى خونىنەنەر .

* باسى كارىگەرىپە لاۋەكىيەكانى بىكە ؟

- ھەۋكردنى مېزەندان و خونىبەربوون، ھىلنج دان و رشانەۋە، سست بوونى مۇخى نىسك، دەرگەۋتقى پەنە لەسەر پىست، سەر بووتانەۋەى ترسناك و سست بوونى توخمە رزىنەكان .

دەرمانى مىلفالان

Melphalan (Alkeran)

* باسى شىۋازى ئىشكردنى نەم دەرمانە بىكە :

- نەم دەرمانە بىرىتى يە نە دارىشتەى ترشى نەمىنى (فىنىل نەلەنن) (Phenyl alanine)، كە بە (DNA) و (RNA) مە دە نكىت .

* باسى بەكار ھىنانەكانى بىكە نە رۋى كلىنىكى يەۋە :

- بەكار دىت بۇ چارەسەرى شىرپە نەجەى ھىنگەدان و شىرپە نەجەى پىسى مۇخ .

* كارىگەرىپە لاۋەكىيەكانى چىن ؟

- سست بوونى چالاکى مۇخى نىسك، كەم بوونەۋەى ناستى خروكە سىپى يەكان و كەم بوونەۋەى پەرەكانى خونى .

Nitrosoureas

نايتروژۇيورىيە يىزەكان ۋەك

Carmustine & Lomustin

لۇمەستىن ۋ كارمەستىن

- ئەم دوو دەرمانە بە (DNA) موە دەلكىن ۋ دەبنە ھۇي تىكشكانى شىرىتى (DNA)، ھەرۋەھا رېنگىرى دەكەن لە دروست بوونى پىرۇتىن لەلايەن خانەكانەۋە .

* ئەم دەرمانانە چۇن ئىش دەكەن؟

- ئەم دەرمانانە بىرىتىن لە گەردى زۇر لە چەۋرى دا تۋاۋە، لەبەر ئەۋە كارىگەرىيان لە ناۋەندە كۇنەندامى دەمارىشدا ھەيە

* باسى تۋاناي تۋانەۋەمى ئەم دەرمانانە بىكە :

- بەكاردىن بۇ چارەسەركردنى لۋى مىشك ۋ لۋى مىلانى (Melanoma) ۋ شىرپە نىجەي كۇنەندامى ھەرس .

* بەكارھىنانە كلينىكى يەكانى ئەم دەرمانانە چىن ؟

- ھەردوو دەرمانە كە دەبنە ھۇي سست بوونى چالاكى مۇخى ئىسك (دۋاي بەكارھىنانى بۇ ماۋەي 4 – 6 ھەفتە)، ھىلنىچ دان ۋ رشانەۋە سووربوونەۋەمى پىست ۋ چاۋ .

* باسى كارىگەرىيە لاۋەككىيەكانيان بىكە ؟

لەكاتى بەكارھىنانى ژەمى زۇردا لەۋانەيە بىيتە ھۇي بەرىشالبوونى خانەي سى يەكان ۋ سست بوونى گورچىلە .

Streptozocin (zanosar)

دەرمانى سترىپتوزۇسىن

- ئەم دەرمانە بە گەردى DNA موە دەلكىت ۋ رېنگە دەگرىت لە دابەش بوونى ۋ دروست بوونى (DNA) ي تر .

* باسى شىۋازى ئىشكردنى ئەم دەرمانە بىكە؟

- بەكاردىت بۇ چارەسەرى شىرپە نىجەي خانەكانى بىتتا لە پەتكىياسدا، كە ئەم خانانە ھەندەستەن بە دروست كردنى ئەنسىۋىن .

* باسى بەكارھىنانە كلينىكى يەكانى ئەم دەرمانە بىكە :

- ھىلنىچ دان ۋ رشانەۋە ۋ سست بوونى گورچىلە .

* باسى كارىگەرىيە لاۋەككىيەكانى بىكە :

Other agents: Cisplatin(platinol)

دەرمانەکانى تر وەك

سىزپلاتىن

- نەم دەرمانە يەككە لە ناوئىتەکانى پلاتىن، كە پرىگە دەگرىت لە دروست بوون و دابەش بوونى DNA، لە پرىگەى پىنگەوە لکانى بە (DNA) ى ئەو خانانەى كە توشى شىرپە نەجە بوون.

* نەم دەرمانە چۆن نىش دەكات ؟

- بۆ چارەسەرکردنى شىرپە نەجەى ھەرىكە لە گون، مېزەلدان، سى يەكان و ھىلكەدان بەكاردەيت .

* چ كاتىك نەم دەرمانە بەكاردەيت ؟

- نەم دەرمانە زياتر دەبىتە ھۆى ژەھراوى بوونى گورچىلەکانى كە دەتوانىن نەم كارىگەرئىيە كەم بەكەينەو بە بەكارھىنانى دەرمانى مانىتول (Mannitol) و بەكارھىنانى ناو. ژەھراوى بوونى گۆى ناومو و سربوون .

* كارىگەرئىيە لاوھىيەکانى نەم دەرمانە چىن ؟

Carboplatin

دەرمانى كاربۆپلاتىن

- وەك دەرمانى سزپلاتىن واىە

* باسى شىوازى ئىشكردنى بەكە ؟

- بۆ چارەسەرى شىرپە نەجەى ھىلكەدان بەكاردەيت .

* بەكارھىنانەکانى چىن ؟

- بەئى، سست بوونى مۆخى ئىسك و كەم خوئىنى .

* ھىج كارىگەرى لاوھىيە ھەيە ؟

Busulfan(Myleran)

دەرمانى بوسەلفان

- وەك دەرمانى سزپلاتىن واىە .

* شىوازى ئىشكردنى چۆنە ؟

- بوسەلفان دەرمانى كارىگەرە بۆ چارەسەرکردنى شىرپە نەجەى درىزخايەنى خرۆكە سپى يە دەتكۆلەدارە پىنەگەيشتووكان .

* گرنگترىن بەكارھىنانەکانى چىن ؟

- سست بوونى مۆخى ئىسك، بەرزبوونى ئاستى ترشى يورىك، نەمانى سورى مانگانە لە ئافرەت دا ، و لاوازى تواناى سىكسى .

* كارىگەرئىيە لاوھىيەکانى چىن ؟



دەرمانى داكاربازىن

* باسى شىۋەدى ئىشكردى نەم دەرمانە بىكە؟

* لەرۋى كلىنىكى يەۋە بۇچى بەكاردىت؟

* باسى كارىگەر يىپە لاۋەكىيە كانى نەم دەرمانانە بىكە ؟

دەرمانى پروكاربازىن

* نەم دەرمانە چۇن ئىش دەكات؟

* باسى بەكارهينانە كانى بىكە ؟

* باسى كارىگەر يىپە لاۋەكىيە كانى بىكە ؟

دەرمانە دژە بەكتىياكان

* نەم دەرمانە دژە بەكتىيا دژە شىرپە نجانە لە چى يەۋە دروست بوون؟

Dacarbazine(DTIC)

- نەم دەرمانە رىنگرە لە دروست بوونى (DNA) ۋە (RNA) نەمىش لە رىنگەى دروست كىردنى ماددە يىپەكى ژەھراۋى كە برىتى يە لە ئايۋنى بارگە مۇجەبى مەئىل (Methyl carboniumion) .

- بۇ چارەسەر كىردنى شىرپە نەجەى ئىمفى ھۇدچكىنى ۋە شىرپە نەجەى مىلانى .

- ھىلنج دان (دل تىكە لاتن) ، رشانەۋە ، ژەھراۋى بوونى جگەر ۋە سست بوونى مۇخى ئىسك .

Procarbazine(mutulane)

- نەم دەرمانە ھەلدەستىت بە دروست كىردنى كەردى (H2O2) ، كە نەمەى دواتر رەگى سەرپەست (Free radical) دروست دەكات ، كە دەبىتە ھۇى شى بوونەۋەى شىرىتى (DNA) ، ھەرۋەھا نەم دەرمانە رىنگى دەكات لە دروست بوونى ھەرىكە لە RNA ۋە پروتىنىش .

- بۇ چارەسەرى نەخۇشى ھۇدچكىن (Hodgkin's disease) .

- سست بوونى چالاکى مۇخى ئىسك ، سوتانەۋەى جۇگەى ھەرس . نەم دەرمانە لە ھەمان كاتدا لەۋانە يە بىپىتە ھۇى شىرپە نەجەى خرۇكە سىپى يەكان (Leukaemia) ۋە لەناۋ بردنى كۇرپە لە .

Antibiotics

- لە جۇرى جىاۋزى كە رۋى ستىپىتۇمىسەس (Streptomyces) مۇە ، دەر دەھىنرىت كە نەم كەرۋوۋە لە خاكدا دەرئى .

Dactinomycin (Cosmegen)

- ئەم دەرمانە بە ھەردووشىرىتى (DNA) مۇ دەلىكىت ۋ ئالۋى دەكتىنۇمايسىن - (DNA) دروست دەبىت، كە ئەم ئالۋە ھەلدەستىت بە بىلۈك كىردىسى ئەنزىمى (Polymerase). ئەم دەرمانە ئەوانەيە بىتە ھى تىكشكانى شىرىتىكى (DNA).

- بۇ چارەسەركىردىسى ئىۋى وىلمس (Wilm's tumor) ۋ ئىۋى ماسولكى ھىلدار ئە مندالدا، ھەروھا بەكاردىت ئە كاتى شىرپە نەجى ئەو پەردەيەى كە دەمورى كۆرپە ئە دەدات ئە مندالدا، ۋە شىرپە نەجى كاپۇسى (Kaposi sarcoma) كە توشى ملولەكانى خوين دەبىت ئە پىستدا .
- ئەرىگەى خوينەنەرمۇ بەكاردىت.

- سىت بوونى مۇخى ئىسك، ناتەواۋى ئە جۇگەى ھەرسدا، بە زۇرى ژەراۋى بوون بەم دەرمانە پىشت دەبەستىت بە ژەمى بەكارھاتوو، ھەروھا ناتەواۋى ئە پىست دا.

Doxorubicin & Daunorubicin

- ئەم دەرمانانە برىتىن ئە دژە بەكتىرىا سەربە گىروپى ئەنئىراساىكىلەكانى، كە كارىگەرى دژە شىرپە نەجىان ئە چەند بوۋىەكەۋە ئەوانە :

بە تىقتە نائىتروچىنەكانى تەنىشت يەكەۋە دەلىكىن ۋ رىگە دەگىن ئە دروست بوونى (DNA) ۋ (RNA).

ھەلدەستەن بە تىكشكانى پەردەى پلازماى خانە شىرپە نەجىي بەكان.

دەكتىنۇمايسىن

* ئەم دەرمانە چۇن ئىش دەكات؟

* ئەم دەرمانە بۇچى بەكاردىت؟

* رىگەى بەكارھىنانى ئەم دەرمانە چۇنە؟

* باسى كارىگەرىيە لاۋەكىيەكانى بىكە؟

دەرمانى دۇكسۇرۇبىسىن ۋ

داۋنۇرۇبىسىن

* ئەم دەرمانانە چۇن ئىش دەكەن؟

رەگى سەرىبەستى نۇكسىجىن دروست دەكەن، كە ئەمىش دەبىتە
ھۇى تىكشكانى يەكىك ئە شىرىتەكانى (DNA).

- دۇكسۇرۇبىسىن بەكاردىت بۇ چارەسەرى شىرپە نەجى
كتوپرى خىرۇكە سىپى يەكان، ھەروھە شىرپە نەجى مەمك،
مىئالدىن، ھىلكەدان، رېژىنى دەرەھى ۋ سىپەكان .

داۋنۇرۇ بىسىنىش بەكاردىت بۇ چارەسەركردنى شىرپە نەجى
كتوپرى خىرۇكە سىپەكانى خۇىن .

- ئە رىگەى خۇننەننەرموۋە بەكار دەھىنرۇن .

- ژەراۋى بوونى نا پىنچەوانەى (بەردەوامى دل، ئەم
كارىگەرىبە ئەوانەى بەھۇى دروست بوونى رەگى سەرىبەستى
نۇكسىجىنەۋە بىت . ئەم دەرمانە ھەروھە دەتوانىت بىتە
ھۇى سست بوونى مۇخى نىسك پووتانەۋى سەر، ناتەۋاۋى
ئە جۇگەى ھەرس ۋ ھەوكردنى گەدە .

Bleomycin(Blenoxane)

- بلىۋمىسىن ئەگەن نايۋنى ناسن $Fe+2$ دا يەكەمگىرىت ۋ
ناۋىتەيەك دروست دەكات، كە ئەم ناۋىتەيە ئەگەن
نۇكسىجىن كارلىك دەكات، بۇ دروست كىردنى رەگى سەرىبەست،
كە دەبىتە ھۇى تىكچون ۋ پارچە پارچە بوونى شىرىتى
(DNA).

- بلىۋمىسىن ئەگەن ھەندى دەرمانى تىردا بەكاردىت ئە
چارەسەركردنى شىرپە نەجى گون ۋ نەخۇشى ھۇدچكىسىن
(Hodgkin).

- بلىۋمىسىن دەتوانىت ئەرىگەى ماسولكە ۋ خۇننەننەر ۋ
ئەرىگەى ژىرپىست ۋ ھەندى رىگەى ترموۋە بەكار بەنرۇت .

*بەكارھىنانە كلىنىكىيەكانى ئەم
دەرمانانە چىن؟

*رىگەى بەكارھىنانىان چۇنە ؟

*كارىگەرىبە لاۋەكىيەكانىان چىن؟

دەرمانى بلىۋمىسىن

*بلىۋمىسىن چۇن نىش دەكات؟

*بەكارھىنانە كلىنىكىيەكانى
بلىۋمىسىن چىن ؟

*رىگەى بەكارھىنانى بلىۋمىسىن
چۇنە ؟

- ژەراوى بوونى سىيەكان، بەرزبوونەوى پلەى گەرمى لەش، لەرزىن، ژەراوى بوونى لىنچە پەردەكانى ژۇر پىست و كارلىكەكانى ەستىارى .

*باسى كارىگەرىيە لاوەكەكانى بلىۆمايسىن بگە ؟

Mitomycin (mutamycin)

دەرمانى مائتۆمايسىن

- مائتۆمايسىن لە لەشدا لىكردنەوى بەسەردا دىت و دەگۆرپت بۇ پىنكەتوويەك كەبە (DNA) موه دەلكىت و رىگە دەگۆرپت لە دابەش بوون و دروست بوونى (DNA) زياتر .

*باسى شىوازى ئىشكردنى ئەم دەرمانە بگە ؟

- شىرپە نچەى ەرىكە لە مى مندالدىن ، سى يەكان ، مېزەلدىن و كۆلۆن .

*بەكارهينانە كلينىكى يەكانى مائتۆمايسىن باس بگە ؟

- كارىگەرىيەكانى لەسەر جۆگەى ەرس برىتى بە لە (هېلنچ دان و رشانەمو نەمانى نارەزووى خواردن) و ەروەها سست بوونى ترسناكى مۇخى ئىسك .

*كارىگەرىيە لاوەكەكانى چىن؟

Plicamycin(mithracin)

دەرمانى پلىكامايسىن

- پلىكامايسىن بە تفتە نايتروجىنيەكانى (DNA) موه، دەلكىت بە ەمان شىووى دەرمانى دەكتىنۆمايسىن.

*شىوازى ئىشكردنى پلىكامايسىن چۆنە ؟

ەروەها ئەم دەرمانە رىگى دەكات لە دروست بوونى RNA .
- لەرىگەى خوينهينەروەيه .

*رىگەى بەكارهينانى چۆنە ؟

- بەكاردىت بۇ چارەسەرى شىرپە نچەى گون، بەلام لە نىستادا بەكارهينانى كەم بۆتەو بەهۆى كارىگەرىيە ژەراوى يە ترسناكەكانى، ەروەها بەكاردىت بۇ كەمكردنەوى ناستى كالىسۆم لە كاتى شىرپە نچەدا .

*لەرووى كلينىكى يەو ئەم دەرمانە بۆچى بەكاردىت ؟

- سست بوونى ترسناكى چالاكى مۇخى ئىسك، خوينبەر بوون،

*كارىگەرىيە لاوەكەكانى چىن ؟

ژەھراۋى بوونى جگەر و گورچىلەكان .

Anti metabolites Methotrexate (Folex)

- ئەم دەرمانە برىتى يە لە رېگرى ترشى فۇلىك، كە ناھىلىت فۇلەيتى جوت هايدروژىنى (DHF) بگۇرپت بۇ فۇلەيتى چوار هايدروژىنى (THF) (ئەمىش بە بلوك كردنى ئەنزىمى Dihydrofolate reductase دەپىت)

لە ئە نجامدا دەپىتە ھۇى كەم بوونى دروست بوونى ئايمىدىلەيت و ترشە ئەمىنى يەكانى و نيوكلېۋتايىدە پىورىنەكان (ئەدىنن و گوانىن) ، كە ئەم ماددانە پىوستان بۇ دروست بوونى (DNA) و RNA .

- بەكاردىت بۇ چارسەرى شىرپە نەجى ئەو پەردە يەى دەورى كۇرپە لە دەمات لە مندالنداندا ، شىرپە نەجى سى يەكان و مەمك ، شىرپە نەجى ناھۇدچكىنى و شىرپە نەجى كتوپرى لىمفە خانەكان . مېتوتريكزىمىت بەكارھىنانى ترىشى ھەيە كە برىتى يە لە چارسەركردنى ئەخۇشى كاژۇكى (پولەكەيى Psoriasis) و رۇماتىزم .

- سست بوونى چالاکى مۇخى ئىسك ، ھەوكردن و خوينبەربوونى رېغۇلەكان ، ژەھراۋى بوونى دەمارەكان (گەشكە و تىكچوونى مېشك) و ژەھراۋى بوونى جگەر .

- برىتى يە لە ماددەيەكى كىمىيائى كەلە لايەن خانە ناسايى يەكانەۋە ھەلدەمژىت بەلام خانە شىرپە نەجىي يەكان ناتوانن ھەللىمژن ، ئەمەش بۇكەمكردنەۋەى كارىگەرى دەرمانە دژە شىرپە نەجەكانە لەسەر خانە ناسايىەكان .

دەرمانە دژە زىندە چالاکىەكان ۋەك مېتوتريكزىمىت

* ئەم دەرمانە چۇن ئىش دەكات ؟

* باسى بەكارھىنانە كلينىكىسى يەكانى مېتوتريكزىمىت بگە ؟

* كارىگەرىيە لاۋەكىيەكانى ئەم دەرمانە چىن ؟

* نايىا (Leucovorin) چى يە ؟

دەرمانى 6 – مىركە پتۇپىورىن

6-mercaptopurine (purinethol)

* نەم دەرمانە چۇن ئىش دەكات ؟

- نەم دەرمانە ھاۋشىۋەدى پىورىنە، كە دەچىتە ناۋ خانە شىرپە نەجەبى يەكانەۋە ۋ بەھۇى ئەنزىمى (HGPRT) ھوۋ دەگۇرپت بۇ ترشى 6 – ئايۇنىۋىنۇسىن، نەمدى دوايش رىنگىرى دەكات لە ۋ ئەنزىمانەدى كە پىورىن دروست دەكەن .

* باسى بەكارھىنانە كلىنىكى يەكانى نەم دەرمانە بگە :

— بۇ چارەسەر كىردنى شىرپە نەجەبى كىتوپرى مۇخ ۋ شىرپە نەجەبى كىتوپرى لىمفە خانەكان .

* رىنگە بەكارھىنانى چۇنە ؟

- لەرنگە دەمەۋە بەكاردىت .

* كارىگەرىيە لاۋەكىيەكانى 6 – مىركە پتۇ پىورىن چىن ؟

- سست بوونى چالاکى مۇخى نىسك ۋ ژەھراۋى بوونى جگەر .

دەرمانى سىتارابىن

Cytarabine (Cytosar – U)

* نەم دەرمانە چۇن ئىش دەكات ؟

- نەم دەرمانە برىتى يە لە لىكچىۋى پىرىمىدىن، كاتىك دەچىتە ناۋ خانەكانەۋە سى گەردى فسفۇرى پىۋە دەكرىت، بەمەش چالاک دەبىت ۋ رىنگە دەگىرپت لە دروست بوون ۋ درىژە بوونى شرىتى (DNA) .

* بەكارھىنانە كلىنىكى يەكانى چىن ؟

- بەكاردىت بۇ چارەسەر كىردنى شىرپە نەجەبى كىتوپرى مۇخى نىسك .

* رىنگە بەكارھىنانى نەم دەرمانە چۇنە ؟

- لەرنگە خوينەھىنەرموۋە بەكاردىت .

* باسى كارىگەرىيە لاۋەكىيەكانى بگە ؟

- سست بوونى ترسناكى چالاکى مۇخى نىسك، ھەۋكردنى گەدە ۋ ناتەۋاۋى لە جۇگەى ھەرسىدا .

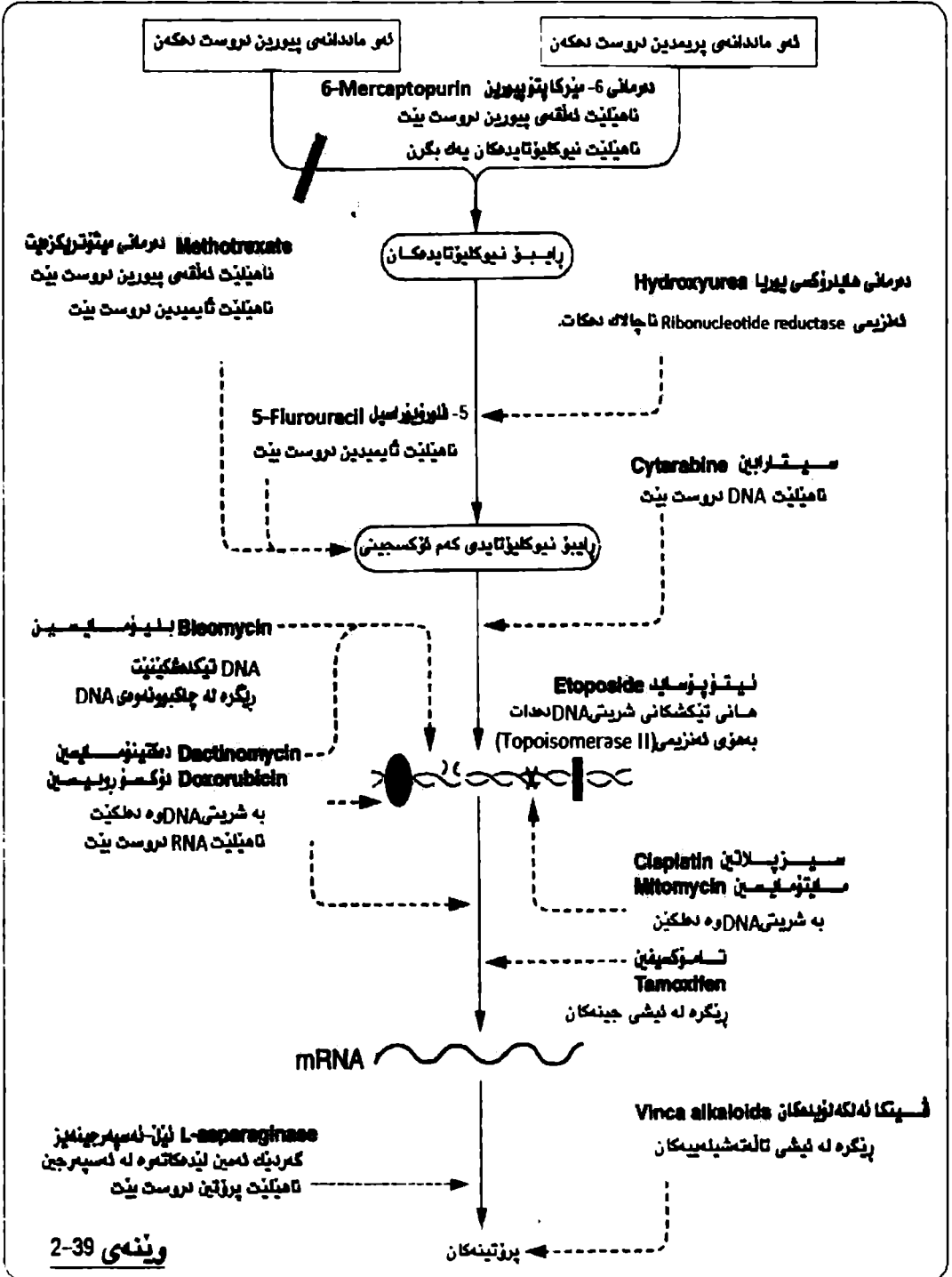

دەرمانى 5 – فلۇرۇرۇراسىل

-Fluorouracil 5

*شىۋەزى ئىشكردىنى ئەم دەرمانە
چۇنە ؟

- ئەم دەرمانە ھەر ۋەك دەرمانى سىتارابىن برىتى يە ئە
لىكچۈۋى پىرىمىدىن، ئەناۋخانەكاندا دمگۇرئىت بۇ
پىنكەتەيەك كە پى ى دموترىت 5 – فلۇرۇرۇرۇدىلنى كەم
نۇكسىجىنى تاك فۇسفاتى (5-FdUMP)، كە
ئەمىش ھەندەستىت بە رىگرتن ئە ئەنزىمى
(Thymidylate synthetase) ئە ئە نجامدا (DNA)
دروست نابىت، بە ھۇى نەبوونى نىوكلىۋىتايدى ئايمىن ئەناۋ
خانەكاندا . ھەرۋەھا ئەم دەرمانە رىگرى دمكات ئە دروست
بوونى (RNA).

- بەكاردىت بۇ چارسەكردىنى شىرپە نچەى مەمك، گەدە،
پەنكرىياس ۋ كۆم ۋ رىكە .
- سست بوونى چالاكى مۇخى ئىسك، ھەۋكردىنى گەدە،
دروست بوونى برىن ئەدەم ۋ شۇنەكانى تىرى جۇگەى ھەرس .

*باسى بەكارھىنانە كلينىكى
يەكانى ئەم دەرمانە بكة ؟
*كارىگەرىيە لاۋەكىيەكانى چىن ؟

دەرمانى ھايدىرۇكسى يورىيا

Hydroxy Urea (Hydrea)

*ئەم دەرمانە چى يە ؟

- برىتى يە ئە ھاۋشىۋەى يورىيا، كە رىگە دمگرىت ئە دروست
بوونى (DNA)، ئەمىش بە رىگرتنى ئە ئەنزىمى
Ribonucleotide reductase .

- بۇ چارسەكردىنى شىرپە نچەى درىزۇخانەيەنى مۇخى
ئىسك، زىادبوونى خرۇكە سورەكانى غوئىن
(PolyCythmia Vera) ۋ شىرپە نچەى مىلانى .

*بەكارھىنانە كلينىكى يەكانى
چىن؟

- سست بوونى چالاكى مۇخى ئىسك، ھىلتىج دان ۋ رشانەۋە ۋ
سكچوون .

*كارىگەرىيە لاۋەكىيەكانى ئەم
دەرمانە چىن؟

Hormones and related agents

ھۆرمۇنەكان و ئەو دەرمانانەى

تەر پەيۋەنەئىدىان بە

ھۆرمۇنەكانەۋە ھەيە

Flutamide

دەرمانى فلوتامىد

— ئەم دەرمانە برىتى يە لە دژە ئەندىرۇ جىنىكى ناستىرۇيدى، كە بە ۋەرگى ئەندىرۇجىنى يەۋە دەلكىن ۋ رىنگى دەكەن ئە نىشكردنى ئەندىرۇجىن .

* فلوتامىد چۇن نىش دەكات؟

— ئەم دەرمانە ئەگەل ئەو دەرمانانەدا بەكاردىت كە ھاندەرى ھۆرمۇنى توخمە رىژنەكان ۋەك دەرمانى لىوپرۇلايد (Leuprolide) بۇ چارەسەر كىردنى شىرپە نەجى پىرۇستات .

* بەكارھىنانە كلىنىكى يەكانى چىن؟

— سىچۈن، سووربۈنەۋە ۋ نارق كىردن، لاواز بۈۋى تۈۋانئ سىكىسى، گەۋرە بۈۋى مەك ئە پىۋاندا، ژەھراۋى بۈۋى پىچەۋانە (كاتى) جگەر .

* باسى كارىگەرە لاۋەكىيەكانى بەكە؟

Tamoxifen (Nolvadex)

دەرمانى تامۇكىسى فىن

— برىتى يە لە دژە ئەندىرۇجىنى ناستىرۇيدى، كە رىگە دەگرىت ئە نىشى ھۆرمۇنى نىسترا دايۇل (estradiol)، ئە نە نجامى بلۇك كىردنى ۋەرگەرەكانى نىستىرۇجىنەۋە .

* ئەم دەرمانە چى يە ؟

— ئەم دەرمانە دەرمانى ھەلبىژىرداۋە بۇ چارەسەرى شىرپە نەجى مەك (ئە ۋ شىرپە نەجەيە كە ۋەرگى نىستىرۇجىنى تىايە) .

* لەرۋى كلىنىكىيەۋە تا مۇكىسى فىن بۇچى بەكاردىت ؟

— لەرىگەى دەمەۋە بەكاردىت .

* رىگەى بەكارھىنانى چۇنە

— سووربۈنەۋە ۋ نارق كىردن، ھىلنچ دان ۋ رشانەۋە، خۈنئبەرىۋون لەكاتى سوپى مانگانەدا، لەكاتى زۇر بەكارھىنانى ئەم دەرمانەدا لەۋانەيە بىتتە ھۇى نەخۇشى مەيىنى خۈن ئەناۋ ملولەكانى خۈنئدا ۋ

* كارىگەرىيە لاۋەكىيەكانى باس بەكە؟

شىرپە نەجەى مندالدان .

Leuprolide(Lupron)

– نەم دەرمانە بىرىتى يە ئە ئىكچوونى ھۇرمۇنى ھاندەرى توخمە رۇننەكان، دەرمانىكى دروست كراۋە و ماۋەى نىشكردنەكەى زۇرە، كاتىك بەشىنەۋەكى بەردەۋام بەكارىت دەبىتە ھۇى رۇننەكان ئە دەرمانى ھۇرمۇنى ھاندەرى چىكلدانه (FSH) و ھۇرمۇنى ھاندەرى زەردەتەن (LH)، لەرۇر مىشكە رۇننەۋە .

– بەكارىت بۇ چارەسەرى شىرپە نەجەى پىرۇستات و مندالدان .

– سووربوونەۋە و نارەق كىردن و لاۋازبوونى تواناى سىكىسى .

Glucocorticoids

(1) پىرىدنىزۇن Prednisone .

(2) ھايدىرۇكۇرتىزۇن Hydrocortizone .

– بۇ چارەسەرى شىرپە نەجەى لىمىسى ھۇدچكىنى و ناھۇدچكىنى ، شىرپە نەجەى كىتوپىرى لىمىفەخانەكان و شىرپە نەجەى مۇخى ئىسك .

– نەگەرى توشىبوونى بە نەخۇشى بەكتىرايى زىاد دەكات، زىاد بوونى ناستى شەكر لە خوئىندا، خوارنەۋەى ئىسك، بىرىنى گەدە و دوانزە گىرى . (بۇ زانىبارى زىاتىر بىروانە بەشى
(32)

دەرمانى لىوپىرۇلايد

* نەم دەرمانە چۇن نىش دەكات؟

* بەكارىنەنە كلىنىكى يەكاتى چىن؟

* باسى كارىگەرىيە لاۋەكىيەكانى بىكە؟

گلوكۇرتىكۇئىدەكان

* نىساۋى دوو دەرمانى گلوكۇرتىكۇئىدەكان بىنوسە كە بەكارىنەنە بۇ چارەسەرى شىرپە نەجەى؟

* بەكارىنەنە كلىنىكى يەكانى نەم دەرمانە چىن؟

* باسى كارىگەرىيە لاۋەكىيەكانى نەم دەرمانە بىكە؟

Plant alkaloids

نەلکە نۆبەدە رووهكى يەکان

Vinblastine & Vincristine

دەرمانى فین بلاستین و فین

کریستین

- نەم دوو دەرمانە بە تالە تەشیلەییە یەکانەوه (Micro tubules) دەلکین لەکاتی دابەش بوونی خانەکاندا، بەمەش ڕینگە دەگرن لە قوناسی بەرامبەری (Mataphase)، لەسۆری دابەش بوونی خانەدا.

*باسى شىوازى نيشکردنيان بکه؟

- فین بلاستین : لەگەڵ دەرمانەکانى تری وەك بلیۆمیسین و سیز پلاتیندا بەکاردیت بۆ چارەسەری شێرپەنجەى گونەکان

*بەکارهێنانە کلینیکیه کانی نەم دەرمانانە چين؟

فین کریستین : لەگەڵ هەندى دەرمانى تردا بەکاردیت بۆ چارەسەرکردنى شێرپەنجەى لیمفۆ لێ مندالدا و لوى ویلم (Wilm's tumor)، و شێرپەنجەى (E wing's Sarcoma).

*رینگەى بەکارهێنانیان چۆنە ؟

- لەرینگەى خوینەنەرموه بەکاردیت .
- بەئى، هەندىک لە خانە شێرپەنجەیی یەکان لەسەر رووی پەردەى پلازماکەیان، پەمپیکیان هەیه (p-glycoprotein)، کە هەلەستیت بە فرێدانە دەرموى دەرمانەکە لەناو خانەکەدا .

*نایا خانە شێرپەنجەیی یەکان بەرگری دروست دەکەن لە دژى نەم دەرمانانە ؟

- فین بلاستین : دەبیتە هۆى زیاتر سست بوونی چالاکى مۆخى ئىسک وەك لە دەرمانى فین کریستین.

*کارىگەرییه لاوهکییه کانیان چين ؟

فین کریستین : دەبیتە هۆى ژەهراوى بوونی چێوه دەمارەکان لەلەشدا. هەردوو دەرمانەکە دەبنە هۆى هەوکردنى خوینەنەریان هەوکردنى خانەکانى .

Etoposide (vepesid)

دەرمانى ئىتۇپۇساید

— رىنگىرى دەكاتات لىشە ئىشىلى
 لىشە نىزىمى (DNA topoisomerasell) كە
 ئەم ئەنزىمە ھەلدەستىت بە جىياكردنەۋى ھەردوو شىرىتى
 (DNA) ئەيەكتر لەكاتى دابەش بوۋنى خانەدا .

* شىۋازى ئىشكردنى ئىتۇپۇساید
 چۇنە؟

— بەكاردىت بۇ چارەسەرى شىرپە نەجەى سى يەكان
 جۇرى (Small cell)، شىرپە نەجەى گونەگان، شىرپە نەجەى
 كاپۇسى (Kaposi)، ۋ شىرپە نەجەى لىفى نا ھۇدچكىنى .
 — دى تىكەلاتن (ھىلنج دان) ۋ پشانەۋە، پووتانەۋى سەرى،
 سست بوۋنى چالاكى مۇخى ئىسك .

* بەكارھىنانە كلىنىكى يەكانى
 ئىتۇپۇساید چى يە ؟

* باسى كارىگەرىيە لاۋەككىيەكانى
 ئەم دەرمانە بگە ؟

Paclitaxel (Taxol)

دەرمانى پاكلى تاكسىل

— ئەم دەرمانە بە تالە تەشىلەيى يەكانەۋە دەلكىت ۋ
 ناھىلىت (DNA) دوو ھىند بىنت لەكاتى دابەش بوۋنى
 خانەدا .

* ئەم دەرمانە چۇن ئىش دەكات؟

— پاكلى تاكسىل بەكاردىت بۇ چارەسەركردنى شىرپە نەجەى
 ھىلكەدان ۋ مەمك .

* بەكارھىنانە كلىنىك يەكانى چىن
 ؟

— سست بوۋنى چالاكى مۇخى ئىسك، دى تىكەلاتن ۋ
 پشانەۋە، نازارى جومگەكان ۋ ژەھراۋى بوۋنى چىۋە
 دەمارەكانى لەش .

* كارىگەرىيە لاۋەككىيەكانى چىن ؟

Tenth section

بەندى دەيەم

Anti microbial drugs

دەرمانى ە دژە

میکروبەکان

بەشىۋەى 40

پىشەككە دەربارەى دەرمانە

دژە مىكرۇبەكان

* نەو چوار ھۆكارە سەرەكى يە چىن
كە چۈنىتى ھە ئبژاردنى دەرمانى
(دژە - مىكرۇب) دىيارى دەكەن بۇ
نە خوشى يەكى دىيارى كراو ؟

Introduction to Anti microbial
drugs

1- ناسىنەۋەى زىندەمورۇچكەكە : نەۋىش دەناسرىتەۋە
زۇرجار نە رىنگاى رەنگاى كىردنى بەكتىراكەۋە بە ھۆى (رەنگى
گرام) ھە يان نە رىنگاى چاندنى بەكتىراكەۋە.
2) سەلامەتى دەرمانەكە.

3) شۈنى ھەۋكردنەكە : بۇ نەۋنە ھەندى دەرمان تۋانساى
تېنەربونىان ھەيە بە خۈننە بەرەستى مىشكەۋە بۇ چۈنە
ناو مىشك نە كاتىكدا ھەندىكى تر نەو تۋانايەيان نى يە.

4) مىژۋوى نە خوشى لەگەن دەرمانەكەدا : نایا نە خوش
ھىچ كام نەم نىشانانەى ھەيە (ھەستىيارى بە دەرمانەكە،
بەرگرى لەشى نە خوشەكە، سەلامەتى جگەر و گورچىلە،
نایا سىكپەرە، يان لەماۋى شىردان داىە).

1- نەو دەرمانانەى كە ناھىلان زىندەمورەكە دىۋارى خانە
دروست بىكاتا : بۇ نەۋنە ۋەك پەنسىلینەكان
(penicillins)، سىمالاۋس (cyclosporine)،
(cephalosporins)، ۋە فانكۇمايسىس (vancomycin).
نەم دەرمانانە ھەندەستىن بە بىلۈك
كىردنى دروست بوونى پردى پىكەۋە لىكسانى نىۋان زنجىرەى
پىتیدۇگلايكانەكان، كە نەمەش برىتى يە نە ھەنگاۋى
كۇتايى نە دروست بوونى دىۋارى خانەى بەكتىراكە .

* پۇلىنى چوار گروپە سەرەكى
يەكەى دەرمانە دژە مىكرۇبەكان
بكەۋ بۇ ھەرىكەيان نەۋنە
پىنەۋە، لەگەن باسكىردنى شىۋازى
ئىشكىردىيان ؟

2) ئەو دەرمانانەى كە ناهیلن بەكترياکە پەرۆتین دروست بکات:

وەك تیراسایـ_____کلین(Tetracycline) ،
 ئەمینیۆگلاکۆسایدەکان (aminoglycosides) ،
 ئیریترومایسین (erythromycin) ، کلیندا مایسین
 (clindamycin) ، کلورامفینیک_____ۆن
 (chloramphenicol) ، ئەم دەرمانانە بەراییۆسۆمى
 بەكترياکەو دەکلین.

3) ئەو دەرمانانەى كە ناهیلن بەكترياکە (DNA) دروست بکات لە كاتى زۆر بوونیدا وە ك : كۆینۆلۆنەکان (Quinolones) ، فلۆرۆكۆینۆلۆنە_____کان (fluoroquinolones) ، رینگى دەكەن لە دروست بوونی ناوگە ترش ، ئەمیش بە بلۆك كردنى ئەنزیمی (DNA gyrase) ، بەلام دەرمانى ریفامپین (Rifampin) ، رینگى دەكات لە ئەنزیمی (DNA dependent RNA polymerase) ، ھەر وەھا سەلفۆن ئەمایدەکان (Sulfonamides) رینگى لە دروست بوونی فۆلەیت (folate) دەكەن كە زۆر پنیۆستە بۆ دروست بوونی (DNA) .

4) ئەو دەرمانانەى كە پەردەى خانەى زیندەمورمەكە دەتەقینن : وەك ئەمفۆتیریسین بى (Amphotericin B) كە بە پىكھاتوئەكانى پەردەى خانەى كەپوومەكانەو دەلكین.

بەروانە وینەى (1 - 40)

- ھەندەستن بە وەستاندنى گەشە و زۆربوونى بەكترياکان ،
 لەبەر ئەووە ھەلئىك دەبەخشن بە سیستەمى بەرگرى لەش بۆ
 تىكشكان و لابردنى بەكترياکان .

*ئەو دەرمانانەى كە پىيان دەوتریت (گەشە وەستىنى بەكتريا) چى دەكەن ؟

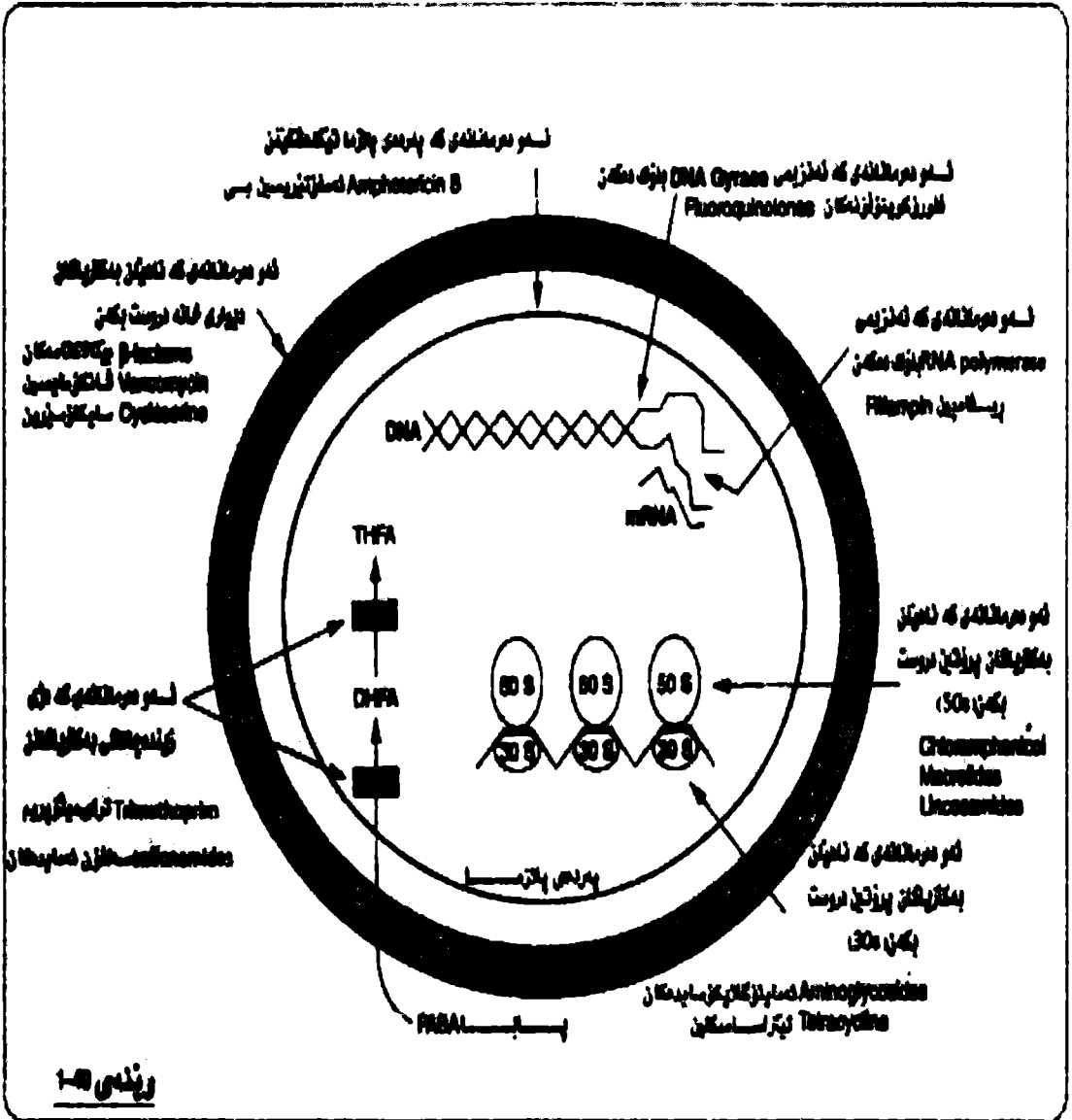

* ئەو دەرمانانەى كە پىيان دەوتریت (بەكتريا كۆژ) چى دەكەن؟

- ئەم دەرمانانە هەندەستن بە كوشتنى بەكترياكە .

* دەرمانە بەكتريا كۆژەگان كامانەن ؟

— ئەمىنوگلايكسایدەگان (amio glycosides) ،
كوینۆلۆنەگان (Quinolones) ، ساىكلۆسـيـرین
(cycloserine) ، فانكۆميسين (Vancomycin) ،
كاربا پېنيمەگان (Carbapenems) ، پەنسلینەگان
(Penicillins) ، سيفالۆسـيـپورینەگان
(Cephalosporins) .

* دەرمانى گەشە وهستىنى بەكتريا كامانەن ؟

— كلۆرامفېنىكۆل (Chloramphenicol) ،
نایترۆفۇرانتۆین (Nitrofurantoin) ، كلینداميسين
(clindamycin) ، تیتراساىكلین (tetracycline) ،
ئېرېثرۆميسين (erythromycin) ، ترای مېثۆپريم
(trimethoprim) ، لىنكۆميسين (Lincomycin) .

* مەبەست چى يە ئە (مەودای چارەسەرى دەرمانى) بۇ دەرمانە دژە مېكروبهگان ؟

— ئەم دەستەواژەیه دەگەرپتەوه بۇ جۆزى ئەو زىندەمورۇچكانەى كە دەرمانەگان دەتوانن كار بکەنە سەريان ، بەم شىۆمیه ئەو دەرمانانەى كە مەوداكەيان فراوانە ، كاردەكەنە سەرژمارەیهكى زۆر ئە زىندەمورۇچكەگان .

* نایا دەتوانن دەرمانى دژە بەكترياکان بەیهكەوه بەكار بىنين ؟

- بەئى ، هەندى كات بۇ نمونە ئە چارەسەرکردنى نمونەیی هەوکردنى سيبەگاندا بەكارهينانى دەرمانەگان بەیهكەوه پىويستە ، هەرچەندە زۆرچار باشترە ، دەرمان بە تەنيا بەكاربیت ، ئەمیش بۇ سنوردارکردنى مەترسى ژەهراوى بوون و دروست بوونی بەرگری دژ بە دەرمانەكە .

* مەبەست چى يە ئە دروست بوونی بەرگری دژى دەرمان ؟

- مەبەست ئەم دەستەواژەیه ، توانای بەكترياكەیه بۇ بەرههئستی کردنى دەرمان ، كە پىشتر دەرمانەكە كاریگەر بوو دژى بەكترياكە

*ئەو مىكانىزىمانە چىن ، كە بەھۋىيەۋە ھەندى ئە بەكتىياكان بەرگرى ئە دژى دەرمان دروست دىكەن ، نىمۇنەشيان بۇ بنوسە ؟

1- دروست كردنى ئەنزىمىك كە دەرمانەكە ناچالاك دىكەت :
(Beta lactamase) بىرىتى يە ئەو ئەنزىمەى كە ئەلایەن ھەندى بەكتىياۋە دروست دەبىت و بە ھەندى ئە دەرمانى پەنسىلنەكانەۋە دەلكىت و ناچالاكىان دىكەت.

2) گۆرىنى تواناى تىپەرپوونى دەرمانەكە بۇناۋ خانەى بەكتىياكە:

كارىگرەى دەرمانەكانى ۋەك ئەمىنۇگلايكۇ سايدىمەكان (aminoglycosides) ۋ تىتراساىكلىن (Tetracycline) پىشت دەبەستىت بە پەىتى ئەم دەرمانانە ئەناۋ خانەى بەكتىياكە ، ھەندى بەكتىيا دەتوانن پەردەى خانەكانىان ۋا بگۇنجىنن كە بىننە تىننە پەر ئەبەردەم ئەم دەرمانانەدا ، ياخود تواناى كردنە دەرەۋى دەرمانەكە بۇ دەرەۋى خانەى بەكتىياكان زىاد دىكەت.

3) گۆرىنى پىنكەتەنى ۋەرگرەكانىان:

ھەندى دەرمان ۋەك نىرىشرۇمىسىن (erythromycin) پىنوسىتى بە ۋەرگر ھەىە بۇ ئەۋەى كار بىكەتە سەر بەكتىياكە ، ۋە ھەندى بەكتىيا بەھۋى بازدانەۋە ھەلدەستەن بە گۆرىنى ئەو ۋەرگرانە ، ئەبەر ئەۋە ۋەرگرەكان نارەزوۋىان بۇ دەرمانەكە كەم دەبىت.

4) گۆرىنى زىندە چالاكى بەكتىياكە:

بەكتىياكان بۇ زۇرپونىان پىنوسىتە خۇىان ترشى فۇلىك دروست بىكەن ، ۋە ھەندى دەرمان ۋەك سەلفۇن ئەمایدەمەكان (Sulfonamides) رىگرى دىكەن ئە دروست بوونى ترشى فۇلىك ، ئەم بارمدا ھەندى بەكتىيا پىشت دەبەستەن بەۋ ترشى فۇلىكەى كە ئە پىنشدا دروست كراۋە .

- برىتى يە لە رىنگرتن لە تەشەنەکردنى نەخۇشى پىش
نەوى نەو زىندەومرۇچكە يەى نەخۇشپەكەى دروست كىردووە
بىناسرىتەوە .

*مەبەست چى يە لە چارەسەر
کردنى نەزموونى ؟

- لەبەر نەوى رىنگرتن لە تەشەنەکردنى نەخۇشى يارمەتى
بلاونەبوونەوى نەخۇشپەكەو چاك بوونەوى زووترى دەدات
بەزورى پزىشكەگان بۇ ناسىنەوى بەكتىياگان پىشت
دەبەستن بە هەندى زانىارى وەك مىژووى نەخۇشپەكە،
دەست نىشانکردنى فىزىيائى و هەندى شتى تر .

* سوډى چارەسەرى نەزموونى چى
يە ؟

- دەرمانە دژە بەكتىياگان وەك چارەسەرى پىش وەختە
بەكاردىت بۇ رىنگرتن لە توش بوونى نەخۇشى وەك رىنگرتن
لە توشبوون بە نەخۇشى سىل لەو كەسانەى كە لە نىزىكەوە
مامە ئە لەگەل نەخۇشى توشبوو بە سىل دەكەن، هەرومەها
لەو نەخۇشانەى كە زمانەى دەستكردى دىيان هەيە و
دەيانەوئىت ددانىان هەلكىشن .

*مەبەست چى يە لە دەستەواژەى
چارەسەرى پىش وەخت
(خۇپاراستن) ؟

به شینوهی 41

Penicillins

به نسلینه کان

- به نسلینه کان سهر به وگروپه دهرمانه ن که پینان دوتریت بیتا لاکتیمه کان (B - lactams) ، له بهرنه وهی نه لقه به کی چوار لا له پیکهاتیدا هه به پی ی دوتریت لاکتیم . (بروانه وینهی) (1-41)

* به نسلینه کان سهر به چ گروپینگ له ناو دهرمانه دژد - میکروبه کاندای ؟

- بریتیه له وه نهزیمه ی که له لایهن هندی له به کتریاکانه وه دروست ده بیت ، که هه لدهستی به شی کردنه وهی نه لقه ی بیتا لاکتیم و ناچالاک کردنی دهرمانه که .

* پیناسه ی نهزیمه بیتا لاکتیمه یز (B - lactamase) بکه :

- بریتی به له وه نهزیمه ی که به ژداره له دروستکردنی دیواری خانه ی به کتریاکه و پاراستنی شینوه و پیکهاتی به کتریاکه .

* (Penicillin Binding) Protein (PBP) چی به ؟

- بریتی به له وه نهزیمه ی به کتریا که بهرپرسیاره له دروستکردنی پردی پیکه وه لکانی نیوان زنجیری پیتیلوگلیکان ، که بریتی به هه تگاوای کوتایی دروستکردنی دیواری خانه ی به کتریاکان .

* نهزیمه ی (Transpeptidase) چی به ؟

- دهرمانه به نسلینه کان ده لکین به نهزیمه ی (PBP) وه ورپگری ده که له دروست بوونی دیواری خانه و به مهش به کتریاکه شی ده بیت وه :

* نهو میکانیزمه سهره کی به چی به که به هویه وه به نسلینه کان ده توانن به کتریاکان بکوژن ؟

- به نسلینه کان ده بنه هوی دهرمانی نهزیمیک له خانه ی به کتریاکه خویدا که نه وه نهزیمه هه لدهستی به شی کردنه وهی دیواری خانه ی به کتریاکه .

* به نسلینه کان هیج میکانیزمیکی تریان هه به بسو کوشتنی به کتریاکان ؟

- نهو به کتریاخانه ی که له هونانی گه شه کردندا نین یا خود نهو به کتریاخانه ی که دیواری خانه یان نی به .

* چ به کتریاخانه ی بسه هوی به نسلینه وه نا کوژریت ؟

* ئايا پەنسىلېنەكان دەتوانن بچنە ناو ناۋەندە كۆنەندامى دەماروۋە ؟
 - بە شىۋەيەكى ئاسايى ناتوانن بچنە ناو ناۋەندە كۆنەندامى دەماروۋە ، ھەرچەندە كاتىك پەردەكانى مىشك توشى ھەۋكردن دەبن ئەۋە پەنسىلېنەكان بە ئاسانى دەتوانن بچنە ناو ناۋەندە كۆنەندامى دەماروۋە .

* پەنسىلېنەكان چۈن پۈلېن دەكرىن ؟
 - پەنسىلېنەكان دەتوانرىت بەم شىۋەيە پۈلېن بكرىن:

- 1) پەنسىلېنە سىروشتى يەكان.
- 2) ئەۋ پەنسىلېنەنى كە دژى بەكتىراي ستافىلوكۆكەسن (Staphylococcus).
- 3) ئەۋ پەنسىلېنەنى كە دژى بەكتىراي سىلدۇمۇنەسن (Pseudomonas).
- 4) ئەۋ پەنسىلېنەنى كە مەۋداي كاركردىيان زۇر فراۋانە .

سروشتى گروپسى (R) جىگىرى
 دەرمانكە بۇ شىبىونىۋە يەھۋى
 ئەنزىم و ترشى كەدە. ۋە ھەرۋە
 بەھىزى دەرمانكەش دىيارى
 دەكات.

ئەلەقى يىتتا لاكتام

6-aminopenicillanic acid

شۈبھى تىكشەكانى ئەم دەرمانانە
 بەھۋى ئەنزىمى (penicillinase)
 ۋ يەھۋى ترشى كەدەۋە.

ۋىتەمى 1-41

بەنسلینە سروشتى يەكان

* ناوى چوار نمونەى دەرمانى سەر بەم گروپە بنوسە ئەگەن رینگەى بەکارهینانیان ؟

* چۆن بەنسلینە سروشتى يە جیاوازهكان ئەسە يەكترى جیا دەكرینهوه ؟

* ئەو بەكترىيانە كامانەن كە بەنسلینە سروشتى يەكان دەتوانن كاریان تى بکەن ؟

Natural Penicillins

1- بەنسلین جى (Penicillin G)، ئە رینگەى دەم و خوينهينەرو ماسولكەوه بەكار دیت .

2) بەنسلین فى (Penicillin V) تەنها ئە رینگەى دەمەوه بەكار دیت .

3) پرۆكائین بەنسلین G (Penicillin G procaine) تەنها ئە رینگەى ماسولكەوه .

4) بەنسلین G بینزاتھین (Penicillin G benzathine) تەنها ئە رینگەى ماسولكەوه .

- ئەم دەرمانانە هەموو یان بەهەمان شیواز كاردەكەن، جیاوازیان تەنها ئە رینگەى بەکارهینانیان و جیگیریانە بەرامبەر بە ترشى گەدە.

- بەنسلینە سروشتى يەكان مەودایەكى فراوانیان هەیه، هەرچەندە بەزۆرى كار ئە بەكترىا گرام پۆزەتیشەكان دەكەن، وە ئە روى كلینكى يەوه بەكار دین دژى بەكترىای سترپیتوكوكای (Streptococci) ، مینینجوكوكای (Meningococci) ، كلۆستریدیەم (Clostridium) ، لیستیریا (Listeria) ، ئینتیروكوكای (enterococci) ، ديفثيریا (Diphtheria) ، ئەنثراكس (Anthrax) ، سیفیلس (Syphilis) ، سپایرۆچیتس (Spirochetes) (وەك بەكترىای Treponema pallidum) ، ئەكتینومایكۆسس (Actinomycosis) ، جۆرەكانى بەكترۆید (Bacteroid) (جگە ئە بەكترىای Bacteroid fragilis) ، ئەو بەكترىای بى هەوايانەى (Anaerob) كە ناتوانن ئەنزیمی (B lactamase) دروست بکەن .

- * باسی هەلمزینی پەنسلین بکە :
- توانای هەلمزینیان پشت دەبەستیت بە بەرگری نەم دەرمانانە درێ ترشەئۆکی گەدە و پیکهوه لکانیان بە پرۆتینەکانی ناو خونەوه .
- * نایا خواردن کاردەکاتە سەر هەلمزینی پەنسلینەکان ؟
- هەلمزینی زۆریە پەنسلینەکان بەهۆی خواردنەوه کاری تی دەکریت، نەبەرئەوه هەموو پەنسلینەکان جگە نە نامۆکسی سیلین (Amoxycillin) دەبیت بە لایەنی کەمەوه 1 - 2 کاتزیمیر پیش یان دواى نان خواردن بەدریت بە نەخۆش .
- * نەم دەرمانانە چۆن دەکرینە دەرەوی نەش ؟
- پەنسلینەکان بەزۆری نە ڕنگەى میزمەوه بە نەگۆری دەکرینە دەرەوه ، هەرچەندە هەندى پەنسلینی ومک ناهسیلین (Naficillin) و نەمپیسیلین (Ampicillin) ، نە ڕنگەى جگەرمەوه ناچالاک دەکرین و پاشان نە ڕنگەى زراومەوه دەکریتە دەرەوه .
- * چۆن دەتوانین خیرایى کردنەدەرەوی پەنسلینەکان کەم بکەینەوه ؟
- کردنەدەرەوی پەنسلینەکان نە ڕنگەى بۆریچکەکانی گورچیلەوه ، دەتوانریت دوا بخریت ، بەهۆی بەکارهینانی دەرمانی پرۆبینیسید (Probenecid) نەگەن دەرمانە پەنسلینەکاندا .
- * گرتگرتین کاریگەریە لاوەکییە باوەکانی پەنسلینەکان چین ؟
- 1) کارلێکە فرە هەستیاریه کان : دروست بوونی هەستیاریه کی زۆر (بەدەگمەن) دروست بوونی لیر خورانی پینست، تا، ناوسانی جومگەکان، رەقبوونی بۆریه کانى هەوا.
- 2) گەشکەگرتن : ئەوانەیه ئەو نەخۆشانەدا رەویدات کە گورچیلەکانیان بەباشی نیش ناگات یاخود مندالی تازە ئەدایک بوو کە کۆنەندامی گـواستنەوی نـایۆنى سـابـب (Anion transport system) یان بەباشی پینەگەیشتوو.
- 3) نارهەتیه کانى جۆگەى هەرس ومک سک چوون.
- 4) کە مخوینی بەهۆی شی بوونەوی خرۆکە سورەکانەوه.

ژەھراۋى بوون بە ئايۋنى موجب (Cation toxicity) :
لە بەر

نەۋى پەنسىلنەكان بە زۆرى بە سۇدىۋم يان پۇتاسىۋمەۋە
بە ستراون ، ئەكاتى بەكارھىنانى ژەمىكى زۇردا (+Na يان
(+K) بە رىژمىەكى زۇر ئە ئەشدا كۆدەبنەۋە .

- بە ئى .

* ئايا نەم كارىگەرىيە لاۋمكىيانە
تاييەتە بە ھەموو جۈرەكانى
پەنسىلنەكانەۋە ؟

Antistaphylococcal Penicillins

ئەۋ پەنسىلنەكانەۋە كە دژى
بەكتىراي ستافىلوكۆكەس ن

- مېتسىلېن (methicillin) ئە رىگەۋ دەم و خوينھىنەرو
ماسولكەۋە بەكار دىت .

* ھەندى نەمەۋى دەرمانى سەر بەم
گروپە بنوسە ئەگەل رىگەۋ
بەكارھىنانىان ؟

نافسىلېن (Nafcillin) ئە رىگەۋ دەم و خوينھىنەرو
ماسولكەۋە بەكار دىت .

ئوكزاسىلېن (oxacillin) ئە رىگەۋ دەم و خوينھىنەرو
ماسولكەۋە بەكار دىت .

دايكلوكزاسىلېن (Dicloxacillin) ئە رىگەۋ دەم و
خوينھىنەرو ماسولكەۋە بەكار دىت .

كلوكزاسىلېن (cloxacillin) ئە رىگەۋ دەم و خوينھىنەرو
ماسولكەۋە بەكار دىت .

تېيىنى تەنھا نەم دەرمانانە دەتوانن بەرگىرى بگەن ئە دژى
ئەنزىمى (penicillinase) .

- نەم دەرمانانە مەۋداۋ ئىشكردىيان زۇر كەمە ، بەكاردىن بۇ
كوشتنى ئەۋ بەكتىرا ستافىلوكۆكەيانەۋە كە ئەنزىمى
پەنسىلنەيز (penicillinase) دروست دەكەن .

* كەۋ نەم دەرمانانە بەكاردىن ؟

- لەم بارەدا دەرمانى فانکۆمایسین (Vancomycin) بەکار دینن .

* پێویستە چى بەکار بهێنن دژی بەهەکتريای (methicillin-resistant-staphy.) کە بەهوى ئەم دەرمانانەوه ناکوژریت؟

- هەوکردنى یەكەى فرمانى گورچيله (nephron) .

* کاریگەرى لاوهكى ميبیسيلین چى یه ؟

- ميثيسيلین و نافسيلین و هەندى له پەنسلینەکانى تر دەبنە هوى کەمبونەوى ژمارەى خڕۆکە سپى یە دەنکۆلە دارەکان له خوندا .

* کاریگەریه لاوهکییهکانى تریان چى یه ؟

Antipseudomonal Penicillins

ئەو پەنسلینانەى کە دژی

بەکتريای سودۆمۆنەسن

- میزلۆسیلین (mezlocillin) .

* هەندى نمونهى دەرمانى سەر بەم گروپه بنوسه ؟

- پيپراسيلین (piperacillin) .

- ئەزلۆسیلین (azlocillin) .

- کاربېنسيلین (carbenicillin) .

- تیکارسيلین (ticarcillin) .

- ئەم دەرمانانە هەموویان ناجینگین له ترشەلۆكى گەدەدا، له بەر ئەوه دەبیت له رینگەى خونپهینەر یان ماسولکەوه بەکارین .

* رینگەى بەکارهينانى ئەم دەرمانانە جگە له کاربېنسيلین چۆنە ؟

- بە رینگەى خونپهینەر و ماسولکە و دەم .

* رینگەى بەکارهينانى کاربېنسيلین چۆنە ؟

- بەلى .

* نایا ئەم دەرمانانە بەهوى ئەنزیمی (penicillinase) موه ناچالاک دەبن ؟

- بەکاردین دژی بەکتريای گرام نینگە تيفى (bacilli) بەتايەت بەکتريای سودۆمۆنەس (pseudomonas)

* ئەم دەرمانانە له دژی کام بەکتريایانە چالاکن ؟

جگه نه به كترىاي (klebsiella) ، چونكه دهتوانيت

نه نزمى (penicillinase)

دروست بكات.

- تىكچوونى فرمانى په رهمكانى خونين.

Extended spectrum penicillins

- ناموكسى سيلين (Amoxycillin) له ريگه ي دهمه وه

به كارديت.

نه مپيسيلين (Ampicillin) له ريگه ي دم و خونينه نه رو

ماسولكه وه به كارديت.

- به گشتى هه موو زينده مورچكه كان كاريان لى دهكرنيت

به هوى نه م دهرمانانه وه به تاييه تى نه م به كترىايانه

(Listeria manocytogenes , H.influzae , shigella , salmonella, proteus mirabilis , E.coli) .

- به لى.

- نه و نه خوشانه ي كه له خونياندا ژماره ي خروكه سپى به

تاك ناوكه كان زوره ، زياتر توشى سوربوونه ومى پىست

دهبن ، يه كيكي تر له كاريگه رييه كانى نه مپيسيلين برىتى به

له هه وكردنى په رده كانى كوئون.

- دهتوانريت به كار به يننرين نه گه ل دهرمانه ريگه مكانى

نه نزمى (B-lactamase) ، كه هه لدهستان به

ناچالاكردنى نه نزمه كه به ممش يارمه تى نه م دهرمانانه

دهدن تا كاره مكانى خونيان بكه ن، دهرمانه ريگه مكانى

نه نزمى (B-lactamase) هيج كاريگه رييه كي نيه

* كاريگه رييه لاوه كييه كانى

تىكارسيلين و كاريبنسيلين چى به ؟

به نسلينه شه به نگ فراوانه كان

* هه ندى نمونه ي دهرمانى سه ر به م

گروپه بنوسه نه گه ل ريگه ي

به كاره ينانيان :

* نه م دهرمانانه له دژى كام

به كترىايانه به كارديت ؟

* نايان نه م دهرمانانه به هوى

نه نزمى (B-lactamase) موه

ناچالاك دهكرن ؟

* گـرـنـگـتـرـيـن كاريگه رييه

لاوه كييه كانى نه مپسيلين چى به ؟

* نايان دهتوانين نه م دهرمانانه

له گه ل چ دهرمانىكى تر دا به كار

بينين ؟

له سهر کوشتنی به کترياکان یان هری دانه دهرهویان .

1- ترشی کلافيولانیک (Clavulanic acid) .

2 (Sulbactam) سه لباکتهم .

3 (Tazobctam) تازوباکتهم .

* ناوی دهرمانه ریگرهکانی

نهنزیمی (B-lactamase)

بنوسه :

* ناوی نهو دهرمانانه بنوسه که

له گهله نهو دهرمانانه ی سه رومودا

به کار دهینرین ؟

- ترشی کلافيولانیک له گهله ناموکسی سیلین به کاردین که

پنیان دموتریست (Augmentin) ، یا خود له گهله

تیکارسیلین دا به کار دیت که پنیان دموتریست (Timentin)

وه سه لباکتهم له گهله نه پیسیلین دا (unasyn)

پیکدهینیت ، ههروهه تازوباکتهم له گهله پپراسیلین دا

(Zosyn) پیکدهینیت .

Resistance

- هۆکارهکانی تر بریتین له :

1 (گۆرینی پیکهاتی نه نزیمی (PBP) که له پشه وه

باسکراوه .

2 (که مپونه وهی توانای تپه ر بوونی دهرمانه کان به

په ردهی خانهی به کترياکاندا .

به رگری

* جگه له ناچالاک کردنی

دهرمانه کان له لایه نه به کترياکانه وه

به هوی نه نزیمی (B-

lactamase) موه ، چ هۆکارینکی

تر ههیه بۆ دروست بوونی به رگری

دژی دهرمانه کان ؟

بەشى 42

Cephalosporins & other Cell Wall Synthesis Inhibitors

سىفالۇسپۇرىنەكان و نەو دەرمانانەى تر كە ناهىلن بەكترىكان دىۋارى خانەكانىان دروست بەكن

- دروست دەكرىت لە كەرووى (Cephalosporium) موه .
- بەلى بەكترىا كوژن .

* سىفالۇسپۇرىنەكان چۇن دروست دەكرىن ؟
* نایا سىفالۇسپۇرىنەكان بەكترىا كوژن ؟

- دابەش دەبن بۇسى بەرھەم هینراو (سى بەرە)، يەكەم ، دووم ، سى يەم ، لە بەرھەم هینراوى يەكەمەوہ بۇسى يەم نەم گۇرانكارىيانەىان بەسەردا دىت :

* نەو دەرمانانەى سەربەم گروپەن چۇن پۇلین دەكرىن ؟

1) كارىگەرىيان لەسەربەكترىاي گرام پۇزەتىف كەم دەبىتەوہ .

2) كارىگەرىيان لەسەربەكترىاي گرام نىگەتىف زیاد دەكات .

3) توانای تىپەرىبونىان بۇ ناوہندە كۇنەندامى دەمار زیاد دەكات .

4) زىساد بوونى بەرگرى دەرمانەكان دى نەنزىمى (B-lactamase) .

First – generation cephalosporins

يەكەم بەرھەم هینراوى سىفالۇسپۇرىنەكان

- بەكترىا خپە (cocci) گرام پۇزەتىفەكان، كە نەمانە دەگرىتەوہ (, streptococci , Staphylococci , pneumococci) ھەروہا ھەندى لە بەكترىا چىلكەىى يە (bacilli) گرام نىگەتىفەكان وەك (, klebsiella

* نەم دەرمانانە لەدى كەم بەكترىايانە كارىگەرن ؟

(E.coli , proteus mirabilis) بەلام ئە درى ئەم

بەكتىريايانە كارىگەرنىن :

(methicillin resistant staphylococcus)

(aureus) enterococci , Bacterioid)

(fragilis

— سيفادروكسىل (Duricef)cefadroxil ئە رىگەى دەمهوه.

سيفازولين (Ancef)Cefazolin ئە رىگەى خوينهينه رهوه.

سيفاليكسين (Keflex) Cefalexin ئە رىگەى دەمهوه.

سيفالوپين (Keflin) Cefalothin ئە رىگەى خوينهينه رهوه.

سيفاپيرين (Cefapirin) Cefadyl) ئە رىگەى خوينهينه رهوه .

سيفارادين (Anspor) Cephradine ئە رىگەى دەمهوه

*ناوى ئەو دەرمانانەى سەر بەم

گروپەن بنوسە ئە گەل رىگەى

بەكارهينانيان ؟

Second — generation cephalosorins

دووهم بەرهم هينراوى سيفالوسپورينه كان

— سيفاكلور (Ceclor)Cefaclor ئە رىگەى دەمهوه.

سيفيوروكسىم (Zinacef) Cefuroxime ئە رىگەى دەمهوه.

لوراكاربيف (Lorabid) Loracarbef ئە رىگەى دەمهوه

سيفامەندول (mandol) Cefamandole ئە رىگەى خوينهينه رهوه.

سيفونيسيد (monocid) Cefonicid ئە رىگەى خوينهينه رهوه

* ناوى ئەو دەرمانانەى سەر بەم

گروپەن بنوسە ئە گەل رىگەى

بەكارهينانيان ؟

سيفوتيتان Cefotetan (Cefotan) ئە رىگەى
خوينهينەر موه .

سيفوكسىتېن (Cefoxitin) Mefoxin ئە رىگەى
خوينهينەر موه .

سيفورانايىد (Ceforanide) ئە رىگەى خوينهينەر موه .

سيفيوروكسىم Cefuroxin (Ceftin) ئە رىگەى
خوينهينەر موه .

سيفميتازول (Cefmetazole) Zefazone ئە رىگەى
خوينهينەر موه .

- دووم بەرھەم هينراۋەكەنى سيفالوسپورينەكان هەمان
كارىگەرى يەكەم بەرھەم هينراۋەكەنىيان هەيە، سەرەراى
ئەۋەى كە كارىگەرىيەكى زياتريان هەيە ئەسەر بەكتريا
گرام نىگە تىقەكان وەك : (H.influenzae)،
سيفوكسىتېن و سيفميتازول و سيفوتيتان بەكاردين بۇ
چارەسەر كەردنى هەۋەكەردن بەھۋى ئەۋ بەكتريايانەى كە بە
هەۋا ئەۋانەش كە بەبى هەۋا دەرىن، وەك هەۋەكەردنى
ناوسك بەھۋى بەكترياي (B-fragilis) .

* چ هەۋەكەردنىك دەتوانرىت بەم
دەرمانانە چارەسەر بەكرىت ؟

Third generation cephalosorins

- سيفوپىرازول cefoperazone (cefpbed) ئە
رىگەى خوينهينەر موه .

سيفوتاكسىم Cefotaxime (claforan) ئە رىگەى
خوينهينەر موه .

سيفتازىدىم ceftazidime (fortaz) ئە رىگەى
خوينهينەر موه .

سيفتيزوكسىم ceftizoxime (cefizox) ئە رىگەى
خوينهينەر موه

سى يەم بەرھەم هينراۋى
سيفالوسپورينەكان

*ناۋى ئەۋ دەرمانانەى سەرەم
گروپەن بنوسە ئەگەن رىگەى
بەكارهينانيان ؟

سیف‌ترایه‌کزون Ceftriaxone (Rocephin) له‌ریگی
خوینهنه‌روه.

موکزالاکتام Moxalactam (Moxam) له‌ریگی
خوینهنه‌روه.

سیفیکسیم Cefixime (Suprax) له‌ریگی ده‌وه.

سیفتیبوتین Cefbuten (Cedax) له‌ریگی
خوینهنه‌روه.

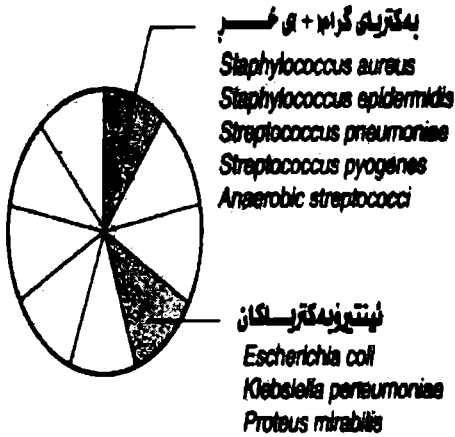

بەتگم به‌ده‌م هین‌لۆن

سیف‌الۆسپۆزۆنه‌کان

Cefazolin

Cephalexin

Cephadrine

Cephapirin

Cefadroxil

ئەم دەرمانە ماره‌ی نیشکرەنی لۆزۆه‌ و کارەگۆریمەکی
رەگ دەرمان‌نەکانی تری سەرەم گۆرپه‌ وایه‌. ئەم
دەرمانە دەرمانی پچتە تار ئینسەر.

له‌ریگی دەسه‌ به‌کارنیت: پۆزی لۆر جان بۆ
چارەسەر کەرینی هەس‌کەرینی گەروو

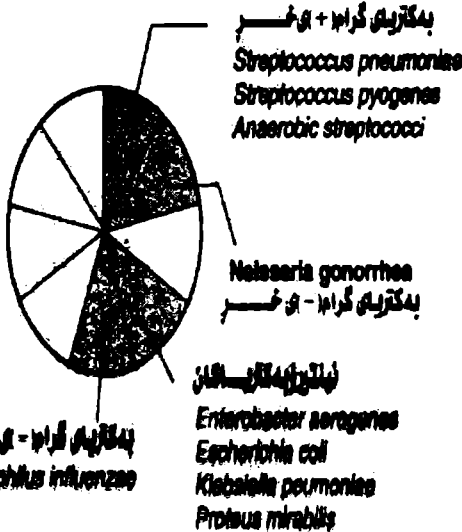

لۆوم به‌ده‌م هین‌لۆن

سیف‌الۆسپۆزۆنه‌کان

Cefaclor

Cefamandole

Cefonicid

Cefmetazole

Cefotetan

Cefoxitin

Cefuroxime

Cefuroxime

Cefuroxime

کارەگۆره‌ له‌ تری ئاس بەکتەریایانی که‌ بۆه‌وا لۆزۆن
بەتایبیت Bacteroid fragilis بۆه‌ به‌کارنیت لکاتی
هەس‌کەرینی تۆسه‌ و هەس‌کەرانی لکاتی مەندۆلیووندا

ئەم دەرمانە له‌ریگی جگه‌ دەسه‌ به‌کارنیت و
نیوه‌ تەسەنەکی لۆزۆره‌ له‌ دەرمان‌کانی تری سەرەم
گەروپه‌ و دەرمانی خوینە به‌رەسەنی مینشە به‌ریت.
بەکارنیت بۆ چارەسەری هەس‌کەرینی سوختەکان له‌ پیردا
و له‌ نەخۆشانی که‌ کۆتەداسی به‌رگۆریان لۆزۆه‌

ئەم‌ریگی دەسه‌ به‌کارنیت: پۆزی لۆر جان به‌کارنیت. پاشا
مەندۆلیووندا کارەگۆره‌ لۆزۆی ئاس بەکتەریایانی که‌
ئەس‌تەزیم: β -lactamase تۆسه‌ ده‌کەن

بەکتەریای گرام - یی پچەگەنی
Haemophilus influenzae

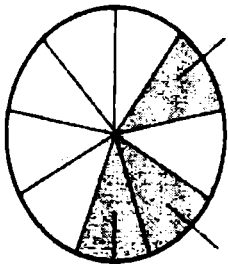

به‌کتریای گرام - بی غلبه
Neisseria gonorrhoea

نیپتیرویه‌گتریاگان
Enterobacter aerogenes
Escherichia coli
Klebsiella pneumoniae
Proteus mirabilis

به‌کتریای گرام - بی چیلکایی
Haemophilus influenza
Pseudomonas aeruginosa

ویژگی‌های 1-42

نوسیدم به‌رهم هینرلوی

سیفالوسپورین‌هاگان



Cefoperazone

له‌ریگی دهمره پوزی یک جار بکاربیت

Cefotaxime

ده‌وانیت بیخته تار شلی درک یک پتکوره

Ceftazidime

کاربگه له لری به‌کتریای *Pseudomonas aeruginosa*

Ceftazoxime

Ceftriaxone

لیم لهرمانه نیوت‌جمنی له‌همورو لهرمانه‌گانی تر زیاتره (6-8 گاترین) پوزی یک‌جار بکار بیت. له‌ریگی زراوهره ده‌کرینه لهروره بوس‌کاربیت لهر نه‌خوشانی که گورچیله‌یان لازمه. وه لیم لهرمانه ده‌وانیت بیخته لیسکوره. کاربگه له‌لری لهر به‌کتریایی که به‌رگی هیه بؤ پتسلین‌هاگان وه به‌کتریای *Neisseria gonorrhoeae* که ده‌بته هوزی هورکدنی له‌نداسی زراوهری، کوم و گهور

* نەم دەرمانانە لەدژى چ بەكتىرايەك كاريگەرن ؟
 — نەم دەرمانانە زۇر كاريگەرن لە دژى بەكتىرا گرام نىگە تىقشەكان ، بەلام كاريگەرىيان لە دژى گرام پۈزەتقشەكان زۇر كەمە ، دەرمانى زۇر باشن لە دژى (Providencia , citrobacter , Enterobacter) ، ھەرۋەھا جۇرمەكانى (Neisseria) كە دەتوانن نەنزىمى ، دروستت بگەن ، بەكتىراي (B-lactamase) ، كاريگەرن بە دەرمانەكانى (Pseudomonas) سىقتازىدىم ۋە سىفۇپىرازۇن .

General features of cephalosorins

تايپە تەندى يە گشتى يەكانى سىفالۇسپۇرىنەكان

* سىفالۇسپۇرىنەكان بەرامبەر چ بەكتىرايەك ناچالان ؟
 — نەم دەرمانانە ناچالان بەرامبەر بە بەكتىراكانى ۋەك (enterococci , Listeria monocytogenes , Methicillin resistant staphylococci , Clostridium difficile)

* سىفالۇسپۇرىنەكان چۈن نەلەشدا دەكرىنە دەرۋە ؟
 — لە رىگەى گورچىلەۋە دەكرىنە دەرۋە ، جگە لە سىفۇپىرازۇن ۋە سىقترايەكزۇن كە لە رىگەى زراۋمۋە دەكرىنە دەرۋە .

* بە گشتى كاريگەرىيە لاۋەككەيەكانى سىفالۇسپۇرىنەكان چى يە ؟
 — كاريكەكانى فرە ھەستىارى ؛ ۋەك نەۋ كاريگەرىيانە وايە كە بە ھۇى پەنسىنەۋە دروست دەبى (رىق بوۋى بۇرىيەكانى ھەۋا ، سوربوۋنەۋە ۋە خورانى پىنت) .

ژەراۋى بوۋى گورچىلەكان ؛ بە ھۇى بەكارھىنانى ژەمى زۇر لە سىفالۇپىنەۋە .

نە خۇش ناتوانىت لە لىكول بەكار بەھىنىت ؛ بە تايپەتى نەگەل سىفامەندۇن ، سىفۇتېتان ، مۇكزالاكتەم ۋە سىفۇپىرازۇن دا . كاتىك نە خۇش پىشكىنى (Coombs)

(test) ي بۇ دەكرىت ، لە نجامەكەى (+) دەپىت كە

پهيوهندی نی به به که مخوینییهوه.

Other cell wall synthesis inhibitors

دەرمانهکانی ترکه ناهیلن
بهکترياکان دیواری خانه
دروست بکهن

Monobactams : Aztreonam

مۆنوباکته مه کان وهك دهرمانی
نازتريونام

- نهم دهرمانانه ناهیلن بهکترياکان دیواری خانه یان دروست بکهن نه میس به پینکهوه لکانیان به نه نزیمی (PBP) موه ، و ریگرتن له دروست بوونی پیتیدوگلایکان .

* باسی شیوازی نیشکردنی
مۆنوباکته مه کان بکه :

- نهم دهرمانه له ریگهی خوینهنهر و ماسولکهوه به کاردیت له ریگهی میزموه دهرکرتنه دهرموه .

* باسی فارماکوکاينه تیکی
دهرمانی نازتريونام بکه :

- به شیوهیهکی سه رهکی نهو بهکتريا چیلکهیی یه گرام نیگه تیفانهی که به ههوا دهژین .

* نایا نهم دهرمانه له دژی کام
بهکتريا به کاردیت ؟

- سور بوونهوهی پینست ، بهرز بوونهوهی ناستی چالاکى نه نزیمهکانی جگهر و تیکچوونی کۆنه ندامی ههرس وهك (هیلنج دان و رشانهوه) .

* کاریگه ریبه لاهه کییه هکانی
نازتريونام چی یه ؟

Carbapenems

کاربا پینیمه کان

- بریتیه له دهرمانی دژه بهکتريای دروست کراو ، سه ره به گروپی (بیتا لاکتاهم) ن له رووی پینکاتنهوه له په نسلینه کان دهچن ، وه بهرگرییان ههیه له دژی نه نزیمی (B-lactamase) .

* کاربا پینیمه کان چین ؟

- نیمپینیم (Imipenem) Primaxin ، میروپینیم (meropenem) ، نیرتا پینیم (Irtapenem) .

* ناوی چه ند نمونه یهکی سه ره بهم
گروپه بنوسه :

* مەۋداي ئىشكردنى دەرمانى
ئىمپىنىم چۈنە ؟

- ئەم دەرمانە چالاکە دىزى ھەموو بەكتىراگرام نىگە تىف و
گرام پۈزە تىف و ئەو بەكتىرايانەنى كە بى ھەوا دەرئىن
ھەرۋەھا بەكتىرايى (Clostridium difficile ,
methicillin – resistant staphylococci) و
بەكتىراكانى تر .

* دەرمانى ئىمپىنىم ئەگەل چ
دەرمانىكى تردا بەكار دىت و بۇچى ؟

- بەزۇرى ئەگەل دەرمانى سىلاستاتىن (Cilastatin) دا
بەكار دەھىنرېت، ئىمپىنىم ئە گورچىلەدا بەھۇى ئەنزىمى
(Dehydropeptidase) مۇ ناچالاک دەگرېت ئە بۇرى
پىنچاۋ پىنچى نىك دا، بەلام سىلاستاتىن رېگە ئەم ناچالاک
كردنە دەگرېت و يارمەتى ئەم دەرمانە دەدات تاكو
بەكارىنت بۇ چارەسەرى ھەۋكردنى رېرەۋى مېز .

* باسى كارىگەرى لاۋمكى
ئىمپىنىم بىكە :

— گەشكە گرتن : ئە ژەمى زۇردا توشى دەبىنت،
كارىگەرىيەكانى ئەسەر جۇگەى ھەرس (ھېلنج دان ،
رشانەۋە و سىكچوون)، زىاد بوونى ژمارەى خرۇكە سېى يە
ترشەكان، كەم بوونەۋەى ژمارەى خرۇكە سېى يە ھاۋتاكەن

Vancomycin

فانكومىسىن

* شىۋازى ئىشكردنى چۈنە ؟

— فانكومىسىن بە پروتىنەكانى (D- alanyl – D-
alanine) مۇ دەلكىت، كە پىنكەتۋى سەرەكى دىۋارى
خانەن، بەمەش رېگە دەگرېت ئە پىكەۋە بەستىنى
پېتىدۇگلايكەنەكانى دىۋارى خانە .

* باسى مەۋداي ئىشكردنى ئەم
دەرمانە بىكە ؟

- بەكار دىت بۇ ئەناۋىردنى ھەموو گرام پۈزە تىفەكان، ۋە
ئەمەۋپىش بەكار دەھات بۇ چارەسەر كردنى ھەۋكردن بەھۇى
بەكتىرايى (methicillin – resistant staphylo
cocci) ، ياخود ھەۋكردنى خىراپ بەھۇى گرام
پۈزە تىفەكان ئەو نەخۇشانەى كە ھەستىيارن بە .

بە نىسلىنە كان ھەروەھا بە كاردىت بۇ چارەسەركردنى

ھەوكردى پەردەكان كۆنۈن بە ھۇى بە كترىاي (C.

difficile) ، ھەروەھا بۇ چارەسەرى پىش ۋە ختە ۋە

نە خۇشانەى كە زمانەى دەستكردى دلىان ھەىە ۋە دىيانە ۋە

دداىان دەربەىنن

- بە شىۋەىەكى سەرمكى بە ھۇى رىگرتن ۋە تىپەر بوونى

دەرمانەكە بە ناۋ پەردەى خانەكە نىاندا ، ھەروەھا بە ھۇى

رىگرتن ۋە پىكە ۋە لكانى ۋانكۇماىسپن ۋە گەل ۋە مەرگەكانىدا

* چۇن بە كترىاكان بە رگرى دژى

ۋانكۇماىسپن دروست دەكەن ؟

- بە شىۋەىەكى سەرمكى ۋە رىگەى خۇننەىنەرمەىە ، جگە

ۋە ۋە ۋە ۋە كە بە كاردىت ۋە رىگەى دەمە ۋە بۇ

چارەسەركردنى ھەوكردى پەردەكانى كۆنۈن .

- 90% ى ۋە رىگەى گورچىلەكانە ۋە دەكرىتە دەرۋە .

- ۋەرز ۋە تا ، شۇك (بە ھۇى خىرا ۋە مەرگرتنى دەرمانەكە ۋە

رىگەى خۇننەىنەرمەىە) ژەراۋى بوونى گوى ى ناۋمە ۋە

گورچىلەكان (بە دەگمەن) نىشانەى (red mans

syndrome) كە برىتى ىە ۋە سوربوۋنە ۋەى دەم ۋە چاۋ ،

دابەزىنى پەستانى خۇننەى ۋە كاتى بە كارھىنانى

دەرمانەكەدا ، بە ھۇى دەرمانى ھىستامىنە ۋە .

* رىگەى ۋە كارھىنانى

ۋانكۇماىسپن چۇنە ؟

* چۇن دەكرىتە دەرۋەى ۋە ش ؟

* كارىگەرىيە لاۋەكىيەكانى چىن ؟

Bacitracin

- باسىتراسپن بە كاردىت ۋە دژى بە كترىاي گرام پۇزەتىف .

- رىگە دەكرىت ۋە دروست بوونى دىۋارى خانە ، ۋە مېش

بە بلۇك كردنى گواستە ۋەى پىتيدۇگلاىكانى دروست بوو بۇ

لاى دىۋارى خانە

- بە كارھىنانى باسىتراسپن تەنھا ۋە رىگەى پىستە ۋەىە ،

چۇنكە بە رىگەكانى تر دەبىتە ھۇى ژەراۋى بوونى

گورچىلەكان .

- ھىلنچ دان ، رشانە ۋە ، سوربوۋنە ۋەى پىست .

بىاستراسپن

* باسى مەۋداى ئىشكردنەكەى بگە ؟

* نەم دەرمانە چۇن ئىش دەكات ؟

* رىگەى بە كارھىنانى چۇنە ؟

* كارىگەرىيە لاۋەكىيەكانى چىن ؟

سايكلوسيرين

Cycloserine

*سايكلوسيرين چۈن ئېش دەكات؟

- سايكلوسيرين لە رووى پىكھاتنەوہ لە پىرۇتينيى (D- alanine) دەچىت . لەبەر نەوہ رىگە دەگرىت لە پىكەوہ لكانى پىرۇتينيى

(D- alanine) بە پىتيدۇگلايكانەوہ .

* نەم دەرمانە بۇچى بەكاردىت ؟

- نەم دەرمانە دەرمانىكى كاريگەرە لە دژى زۇرىەى بەكتريا گرام نىگەتىف و گرام پۇزەتىفەكان دا ، بەلام بەزورى بەكاردىت بۇ چارەسەر كىردنى نەخۇشى سىل .

* كاريگەرىيە لاوھكىيەكانى چىن ؟

- ژەھراوى بوونى ناوہندە كۆنەندامى دەمار ، لەرزىن ، گەشكە گرتن ، شىرزە بوون ، سەرنىشە و تىكچىمۋنى بارى دەرونى .

بەشپى 43

Protein synthesis inhibitors

نەو دەرمانانەى كە رىگىرن لە

دروست كىردنى پىرۇتىن

- بە رايىسۇمى بەكتىرىكانەو دەلكىن و ناھىلن پىرۇتىن
دروست بىكات .

* نەم دەرمانانە چۈن نىش دەكەن ؟

- رايىسۇمى زىندەمورە فرەخانەكان پىك ھاتووە لە يۈكەى
بچووك پىى دوتىرىت (S 80 ، S60 ، S40) ، پەلام
رايىسۇمى زىندەمورە تاك خانەكان (بەكتىرىكان) پىك
ھاتووە لە (S 70 ، S50 ، S30) ، نەم جىاوازيە وادىكات
كە نەم دەرمانانە تەنھا كار لە بەكتىرىكان بگەن .

* بۇچى نەم دەرمانانە كار ناكەنە
سەر خانەى زىندەمورە
فرەخانەكان؟

- بەلى، لەبەر نەوەى لە ھەندى رومو رايىسۇمى
زىندەمورە فرەخانەكان كەمىك لە رايىسۇمى تاك خانەكان
دەچىت .

* نايازمى زۇرى دەرمانى
كلۇرامفىنىكۇل و تىتراسايكلين
دەبىتە ھۇى دروست بوونى
كارىگەرى لاوەكى ؟

- نەمىنۇگلايكۇسايىدەكان (Aminoglycosides)

تىتراسايكلين (Tetracycline)

سپىكتىنۇمايسىن (Specyinomycin)

- كلۇرامفىنىكۇل (Chloramphenicol)

ماكروئىدەكان (macrolides) كە نەم دەرمانانە
دەگىرتەو نىرىشرومايسىن (erythromycin) ،
كلارىشرومايسىن (Clarithromycin) ، نازىشرومايسىن
(Azithromycin) .

* كام دەرمانى دژە بەكتىرىيە
كاردەكاتە سەرىكەى S30
رايىسۇم ؟

* كام دەرمانى دژە بەكتىرىيە
كاردەكاتە سەرىكەى S50
رايىسۇم ؟

ھەروەھا لىنكوزەمايسىدەكان (Lincosamides) وەك
دەرمانى كلېندامايىسېن (Clindamycin) .

نەمىنۇگلايكۇسايىدەكان

Aminoglycosides

* ناۋى ئەۋ دەرمانانە بنوسە كە
سەربەم گروپەن ؟

- نەمايكاسىن (Amikin)Amikacin

نېتېلمىسىن (Netromycin)Netilmicin

نېۋومايسىن (Mycifradin)Neomycin

تۆبرامايسىن (Nebcin)Tobramycin

جىنتامايسىن (Garamycin)Gentamycin

ستىرېتۇمايسىن Streptomycin

* شىۋازى ئىش كىردىسى ئەم
دەرمانانە چۇنە ؟

— نەمىنۇگلايكۇسايىدەكان بەرگى دەرەۋى خانەى
بەكتىرىكان دەبىرن ۋ دەچنە بۇشايى دەۋرى پلازماۋە لە
رېنگەى ئەۋ كەئالە ناۋىيانەى كە بەھۋى پىرۇتېنەكانەۋە لە
بەرگى دەرەۋى خانەكەدا دروست بوون، پاشان بەرېنگەى
گواستەنەۋى چالاک پەردەى پلازماى خانەكەش دەبىرن
دواتر بە شىۋەىەكى ناپېچەۋانەىى بەيەكەى 30 S
رايىۋسۇمەكانەۋە دەلكىن ۋ رېنگى دەكەن لە دروست بوونى
پىرۇتېن، ئەمىش بە بىلۇك كىردى دروست بوونى ئالۋى دەست
پى كىردن (Initiation complex) بۇ دروست بوونى
پىرۇتېن ۋ رېنگىرەن لە قۇناغى جىگۇرېكى (tRNA) لەناۋ
رايىۋسۇمدا.

(بىروانە ۋىنەى 43 - 1)

* فاركۇكاينە _____ تىكى
نەمىنۇگلايكۇسايىدەكان چۇنە ؟

- نەمىنۇگلايكۇسايىدەكان دەتۋانن بە ئاسانى بېچنە ناۋ
ھەموۋ شەكانى لەشەۋە جگە لە شەى دىرگە پەتك، پىندانى
ژەمى زۇر لەم دەرمانانە بە نەخۇش دەبىتە ھۋى
كۆبوونەۋەىيان لە تۋىكىلى گورچىلە ۋ كۆىى ناۋومودا كە
ئەمەش دەبىتە ھۋى ژەراۋى بوونىيان .

* نەم دەرمانانە چۆن بەکار دیت ؟

- نەمىنۆگلايکوسايدەکان بەزۆرى لە رینگەى خوڤنەينەرموۋە بەکاردين، نەبەر نەوۋى بەباشى ھەئنامزىن نەگەر لە رینگەى دەمەوۋە بەکارينت، جگە لە دەرمانى نيۇمايسىن کە لە پىستەوۋە بەکار دەھينريت .

* زيندە چالاکیەکان چۆنە ؟

- نەم دەرمانانە بە نەگۆرى لە رینگەى ميزوۋە دەکرينە دەرموۋى لەش .

* گرنگترين بەکارھينانەکانى

- نەم دەرمانانە بەزۆرى بەکاردين لە دژى نەو بەکتريا گرام نینگە تيشەانەى کە لەناو خانەکاندا بەبوونى ھەوا دەرژين وەک بەکترياکانى (*Klebsiella* , *Enterobactor* , *E.coli*) ھەرۋەھا بەکار دىت لە دژى بەکترياي (*Pseudomonos aerugenosa*)

نەمىنۆگلايکوسايدەکان چى يە ؟

نەمىنۆگلايکوسايدەکان کار لەو بەکتريايانە ناکەن کە بەبى ھەوا دەرژين، وە بەزۆرى نەمىنۆگلايکوسايدەکان بەکار دىت لە گەل دەرمانى بيتالاکتەمەکان بۆ فراوانکردنى مەوداي ئيشکردنيان .

* کارىگەريیە لاوەکییەکانى

- ژەھراوى بوونى گوئى ناوۋەو : کە نەمىش پەيوەندى ھەيە بە پەيتى دەرمانەکە لە خوڤندا، وە ماوۋى بەکارھينانى دەرمانەکە .

ژەھراوى بوون بەم دەرمانانە چين ؟

ژەھراوى بوونى گورچيلەکان : لەوانەيە مردنى کتوپرى خانەکانى بۆرچکەکان پوويدات .

بلۆک بسوونى پىکبەندى نيوان ماسولکەو دەمار؛ نەمىنۆگلايکوسايدەکان لەوانەيە بىنەھۆى ئيفليجى ماسولکەکانى ھەناسەدان، دواى وەرگرتنى ژمى زياتر لەو ژەمەى کە ديارى کراو، نەبەر کارىگەريیە لاوەکییە ترسناکەکانى نەم دەرمانانە پىنووستە چاودىرى زۆر ترين و کەمترين پەيتى دەرمانەکە بکريت لە خوڤندا .

تالوی دستیکردن
Initiation complex

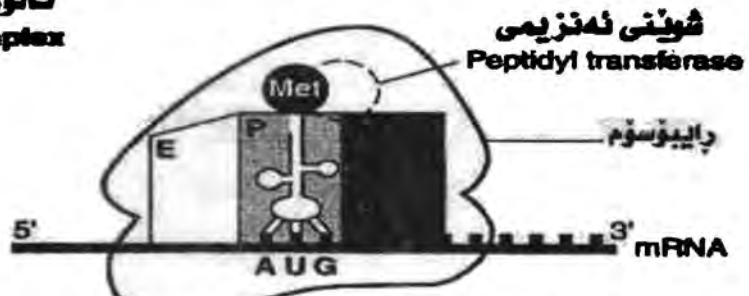

هنگوی 1

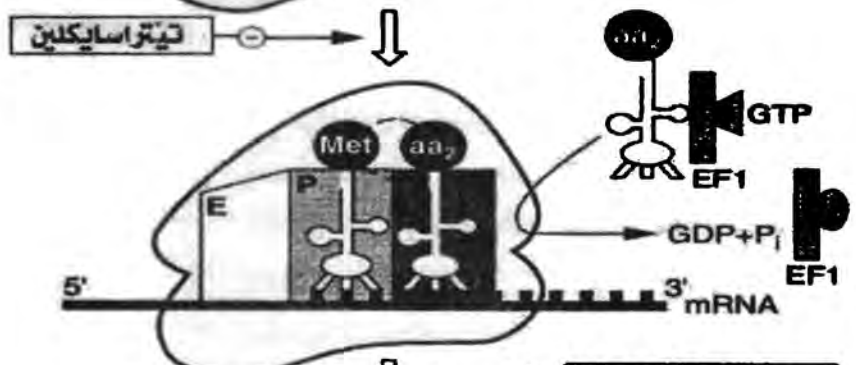

هنگوی 2

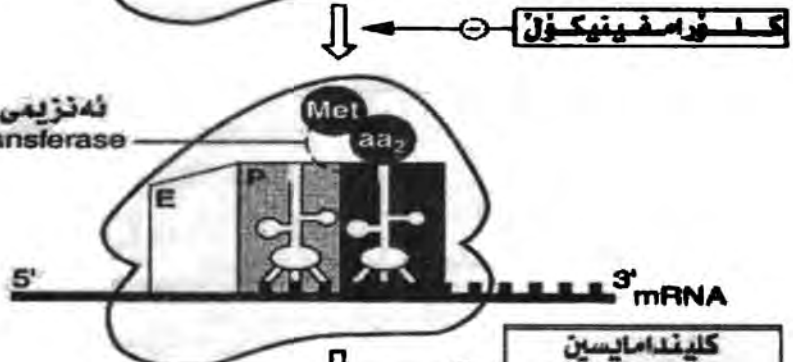

هنگوی 3: Translocation

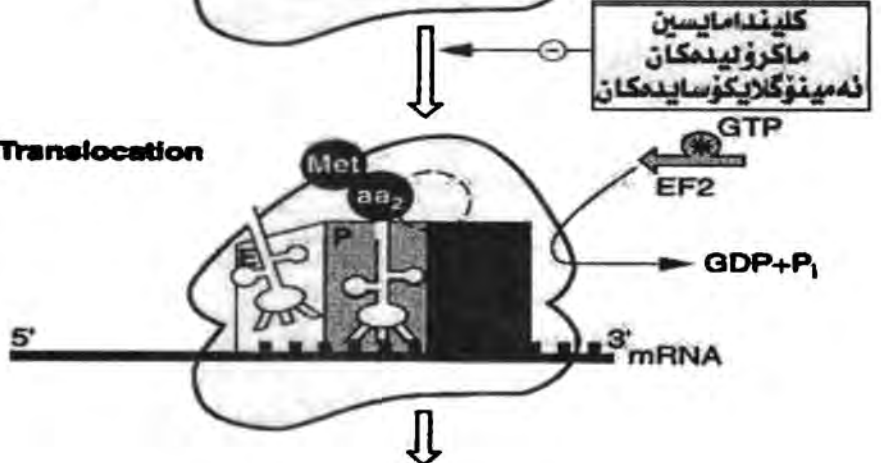

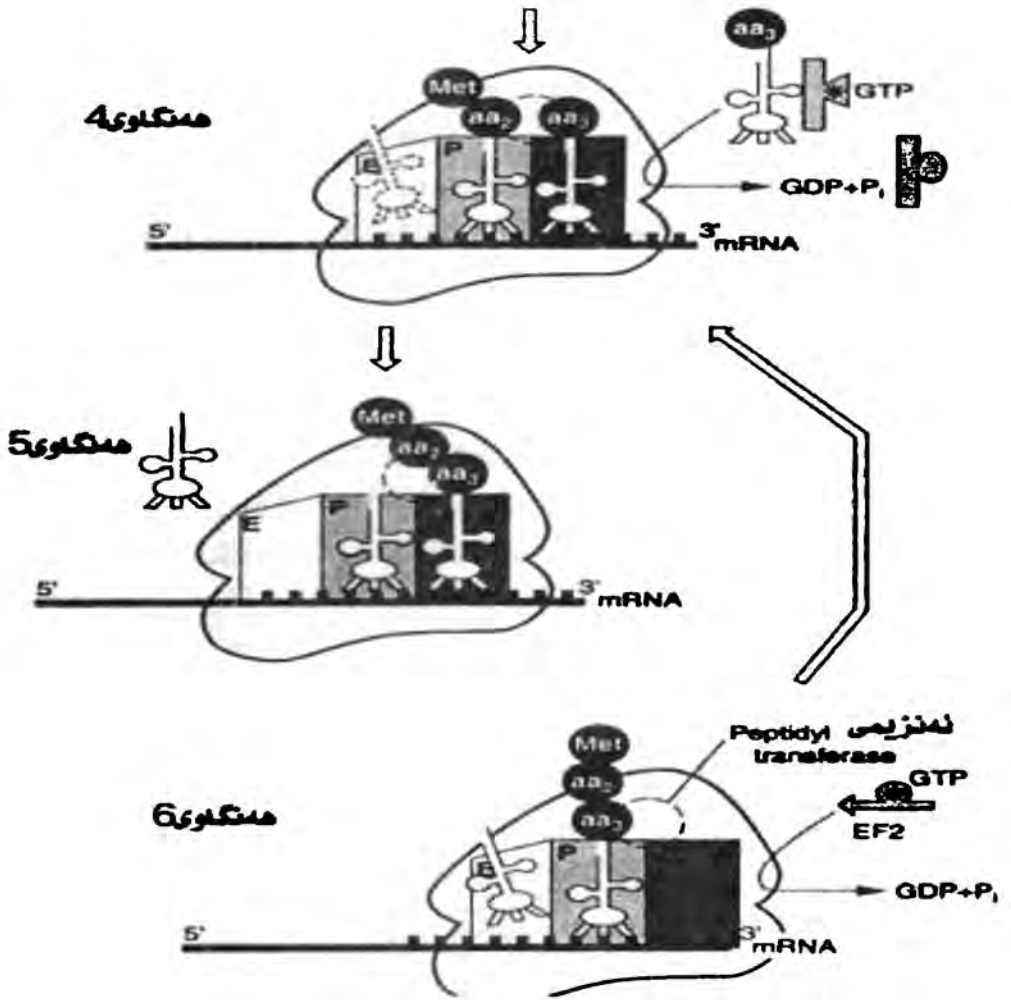

ویندهی 1-43

Tetracyclines

— تىتراسايكلين (Tetracycline)، دۇكسى سايكلين
 (Doxycycline)، دىمىكلۇس سايكلين
 (Demeclocycline)، مىنۇس سايكلين
 (menocycline)، ئۇكسى تىتراسايكلين
 (Oxytetracycline).

— ئەم دەرمانانە بە شىۋىدەكى ئىچەۋانەيى بەيەكەي S30
 ي رايۇسۇمەكانى بەكتىياكەۋە دەئكىن، بەمەش ناھىلن ئەۋ
 (tRNA) يانەي كە ترشى ئەمىنى يان ھەئگرتوۋە، بە
 (mRNA) يەۋە بلكىن ئە ناۋ رايۇسۇمەكاندا.
 (پروانە ۋىنەي 43 - 1)

— مەۋدای ئىش كىردىيان فراۋانە ۋ دەتوانن گەشەي زۆرىەي
 بەكتىيا گىرام پۈزەتتىقەكان بوەستىن ۋەك (ئەۋ
 بەكتىيايانەي بى ھەۋا دىرگىن، ، *rickettsiae* ،
mycoplasmas ، *chlamydia*)

— تىتراسايكلينەكان بەباشى ھەئدەمژىن، ئەگەر ئەدەمەۋە
 بەكار بەئىنرىن، جگە ئەم حالەتەنەي خوارمەۋە (ئەگەر
 يەكسەر دۋای نان خواردن بىغورىن، ئەگەن ئەۋ
 ئامادەكراۋانەدا بەكار بىن كە ئاسنىان تىدايە، ياخود
 ئەگەر ئەگەن ئەۋ دەرمانە دژە ترشە ئۇكانەدا (antacid)
 بەكار بىت كە (Fe +2 , mg +2 , Al+3 , Ca+2) يان
 تىدايە).

— تىتراسايكلينەكان بەزۆرى ئە رىگەي مىزمەۋە دەكرىنە
 دەرەۋە، بەلام دۇكسى سايكلين ئە رىگەي پىسايى يەۋە
 دەكرىتە دەرەۋە.

— بەكتىياكان بەسى شىۋاز دەتوانن بەرگىرى دروست بگەن؛
 1) رىگە ئەدان بە كۆبوۋنەۋەي دەرمانەكە ئەناۋ خانەي
 بەكتىياكەدا

تىتراسايكلينەكان

* ھەندى نەۋەي دەرمانى سەر بەم
 گروپە بنوسە :

* باسى شىۋازى ئىش كىردىيان بگە ؟

* مەۋدای ئىش كىردىيان چەندە؟

* رىگەي بەكارھىنانىان چۈنە؟

* باسى زىندە چالاکى ئەم
 دەرمانانە بگە ؟

* چۈن بەكتىياكان بەرگىرى ئە دژى
 دەرمانەكان دروست دەكەن ؟

نەمەش بەھۇى كىردنە دەرەۋەى دەرمانەكە بۇ ھاتتە ناۋ خانەى بەكتىياكە .

2) لاۋاز بوۋنى تواناى دەرمان بۇ پىكەۋە لكان بەراپىيۇسۇمى بەكتراۋە .

3) دروست كىردنى ئەنزىمىك ئەلايەن بەكتىياكەۋە بۇ تىكشكانى دەرمانەكە .

- كارىگەرىيەكانى ئەسەر جۇگەى ھەرس : ھىلنج دان و پشانەۋە .

* كارىگەرىيە لاۋەكىيەكانى تىتراسايكىلنەكان چىن ؟

ددان و پىكھاتوۋە نىسكى يەكانى تر : تىتراسايكىلنەكان بە ناسانى دەنىش ئە پىكھاتوۋە نىسكى يەكان و ددانەكاندا ، كە دەبىتە ھۇى تىكچوۋنى رەنگىيان و بچووك بوۋنەۋەى ددانەكان ئە مندال دا .

ژەراۋى بوۋنى جگەر : ئە نەخۇشى سىكپىدا يان ئەۋ نەخۇشانەى كە جگەريان نەخۇشە ، بەكارھىنانى ژەمى زۇرى تىتراسايكىلنەكان دەبىتە ھۇى مردنى خانەكانى جگەريان . ھەستىيارى بە روۋناكى : دىمىكۇسايكىلن ئەۋانەيە بىتتە ھۇى ھەستىيارىيەكى زۇر بە روۋناكى خۇر و تىشكى سەروو ۋەنەۋشەيى .

كارىگەرى تر : (گىزبوۋن ، ھىلنج دان و پشانەۋە) ئەۋانەيە روۋىدات بە بەكارھىنانى مېنۇسايكىلن و دۇكىسى سايكىلن .

- ئە ھالەتى سىكپىدا .

* ئەچ بارىكدا ئەم دەرمانانە بەكارنايەن ؟

Spectinomycin

سپىكتىنۇمىسېن

- بىرىتى يە ئە دژە بەكتىياى (aminocyclitol) كە ئە روۋى پىكھاتنەۋە ئە نەمىنۇگلايكۇسايىدەكان دەچىت .

* سپىكتىنۇمىسېن چى يە ؟

- بە يەكەى S30 ى راييۇسۇمى بەكتىياكانەۋە دەلكىت و

* باسى شىۋازى ئىشكردنىان بەكە ؟

ناھىلىت پىرۇتتىن دروست بىكات .

- لەرىگەى ماسولكە ۋە .

- بەكار دىت ۋەك چارەسەرى جىگىرە ۋە، دىرى بەكتىراى
(*Neisseria gonorrhoeae*) لە ۋە خۇشەنەى كە
ھەستىارن بە دەرمانى سىفتىرايە كىزۇن، ياخود بەكتىراكە
بەرگىرە ھەيە دىزبەم دەرمانە . مەوداى نىشكردنى
سپىكتىنۇمىسېن كەمە تەنبا بەكتىراى (*Neisseria*)
دەگىرتە ۋە .

- نازار لە شۇنى ۋە مرگرتىنە ۋە ، ھەندىكجەر دەبىتە ھۇى
ھىلنج دان ۋە تا .

Chloramphenicol

- بىرىتى يە لە دىز بەكتىرايەكى مەودا فراوان، كە
ھەلدەستىت بە ۋە ستاندىنى گەشەى بەكتىرا .

- بە شىۋەيەكى پىنچەوانەيى بەيەكەى S50 ى رايىۋسۇمى
بەكتىراكانە ۋە دەلكىت ۋە ناھىلىت پىرۇتتىن دروست بىكات
(بروانە ۋەنەى 43 - 1) .

- ئەم دەرمانە كارىگەرە لە دىرى ئە ۋە بەكتىرايانەى كە بە
ھەوا ۋە وانەش كە بەبى ھەوا دەزىن ، لە گرام نىگە تىف ۋە
گرام پۇزە تىف ۋە گان ، ھەروەھە
بەكتىراكانەى ۋەك (*H. influenza* ,
Rickettsia , *Bacterioid species* , *Neisseria*
meningitidis) سەرەراى ئەم مەودا فراوانە ،
كلۇرامفىنىكۇن بە دەگمەن بەكاردىت لەبەر كارىگەرە
لاۋەكىيە ترسناكە كانى .

- بەرگىرە لە دىرى ئەم دەرمانە بە ھۇى ئەنزىمىكە ۋەيە پى ى
دەوتىرت (*Chloramphenicol acetyl*)

* رىگەى بەكارھىنانى چۇنە ؟

* باسى گىرنگىرتىن
بەكارھىنانە كانى بىكە ؟

* كارىگەرەيە لاۋەكىيە كانى چىن ؟

كلۇرامفىنىكۇن

* باسى كلۇرامفىنىكۇن بىكە :

* شىۋازى نىشكردنى كلۇرامفىنىكۇن
چۇنە ؟

* كلۇرامفىنىكۇن لە دىرى چ
بەكتىرايەك كارىگەرە ؟

* چۇن بەكتىراكان بەرگىرە لە دىرى
ئەم دەرمانە دروست دەكەن ؟

transferase) كە ھەندەستى بە ناچالاک كەردنى

دەرمانە كە ، يان بە ھۇى كەم بوونە ھوى تواناي

تېپەر بوونى دەرمانە كە بۇناو خانە كە دەبىت

- لە رېگەى جگەرەمە زىندە چالاکى بە سەردا دىت .

- نىشانەى (Gray baby syndrom) كە لە مندالدا

بوودەمدات و دەبىتە ھۇى شىن بوونە ھە و رشانە ھە ، پىسايى

سەوز ، لە كار كە وتنى ناو ەندى رېكخستنى لولە كانى خوئىن

(Vasomotor) ، بە ھۇى كە ئە كە بوونى دەرمانە كە

تيايدا (چونكە جگەرى مندالى شىرە خۇرە ، بە باشى

پىنە گە يىشتوو مو ، ترشى گلو كىورونىكى (glucuronic

acid) بە بېرى پىنوئست دروست نە كەردووە بۇ زىندە چالاکى

كەردنە دەرەمەى دەرمانە كە .

سست بوونى مۇخى ئىسك ، كە مخوئىنى جۇرى (aplastic)

دەگمە نە بە لام گوشندە يە ، كەم خوئىنى بە ھۇى شى بوونە ھوى

خۇرۇكە سورمەكانە ھە .

* باسى زىندە چالاکى نەم دەرمانە

بكە :

* كارىگەرىيە لاومكيبە كانى چىن ؟

Macrolides

ماكرۇلېدەكان

- ئىرىثرۇ مائىسىن (erythromycin) ، كلارىثرۇ مائىسىن

(clarithromycin) نىازىثرۇ مائىسىن

(Azithromycin) .

* نەم دەرمانانەى سەربەم ؟

گروپەن كامانەن ؟

- نەم دەرمانانە بە يەگەى S50 ى راييۇسۇمەكانە ھە دەلكىن

و رېگىرى دەكەن نە ھەنگاوى جىگۇركى ى (RNA) نە كاتى

دروست كەردنى پىرۇتىندا ، بىروانە وئىنەى (1 - 43) . نەم

دەرمانانە گە شە ھەستىنن بۇ ھەندى بە كترىا ، ھە بە ھەندىكى

تر بە كترىا كوژن .

* ماكرۇلېدەكان چۇن ئىش دەكەن ؟

- ئىرىثرۇ مائىسىن بە كاردىت بۇ چارەسەركەردنى ھە وكەردنى

سى يەكان بە ھۇى بە كترىاى (Legionella

mycoplasma) ھە ، ھەروەھا ھە وكەردن بە ھۇى

* گىرنگىرىن بە كارەئىنانە كانى چىن

؟

بەكتىرياي (Corynebacterium) ، ھەرۋەھا ئەم

دەرمانە كارىگەرە ئە دىۋى بەكتىريا گرام پۈزەتتەھەكانى ۋەك

(Listeria) ، ۋە گرام پۈزەتتەھەكانى ۋەك (

Bordetella , Helicobacter , chlamydia ,

Neisseria) .

— تەنپا جىئاۋازى سەرەكى بىرىتى يە لەۋى كە

كلارىترومىسىن ۋ نازىترومىسىن ، دەرمانى زور كارىگەرن

لە دىۋى (mycobacterium avium) ۋ

(Toxoplasma gondi) .

1- دروست بوونى ناتەۋاۋى ئە چوونە ژورمەۋى دەرمانەكە

بۇ ناۋ خانەى بەكتىرياكە .

2) بەكتىرياكە ھەلدەستىت بە دروست كىردنى ئەنزىمىك بۇ

تىكشكانى دەرمانەكە ، ئەمەش بەھۋى پلازمىدى

(plasmid) بەكتىرياكەۋە دەبىت .

— رىگەى دەم بۇ ھەموۋىان ئەگەل رىگەى خوينەنەربۇ

ئىرىترومىسىن ۋ نازىترومىسىن .

— ئە رىگەى جگەرۋە بەھۋى سىستەمى (Cytochrpm

p450) ۋە .

— نارەھەتى ئە بەشى سەرەۋى گەدە (ھىلنج دان ، پشانەۋە

، سىچوون) ھەۋكردنى جگەر .

— ئىرىترومىسىن دەبىتە ھۋى زىادكردنى پەيتى

دەرمانەكانى ۋەك ئىتوفىلېن (thyophylline) ،

سىزاپرايد (cisapride) ۋ ئەۋ دەرمانانەى كە ئە دەمەۋە

بەكاردىت ئە دىۋى مەينى خونى ، ئەبەر ئەۋە نابىت بەيەكەۋە

بەكارىن .

* ناپا جىئاۋازى ھەيە ئە نىۋان

ئىرىترومىسىن ئەگەل

دەرمانەكانى تىرى ۋەك

كلارىترومىسىن ۋ نازىترومىسىن ؟

* چۈن بەكتىرياكەن بەرگى ئە دىۋى

ئەم دەرمانانە دروست دەكەن ؟

* رىگەى بەكارھىنەنەپان چۈنە ؟

* زىنەدە چالاكىيان چۈنە ؟

* كارىگەرىيە لاۋدىكىيەكانىيان چىن

؟

* ئەم دەرمانانە ئەگەل ھىچ

دەرمانىكى تىردا كارلىك دەكەن ؟

Lincosamides

لېنكوزەمايدەكان



- برىتى يە ئە دژە بەكتىرايەك كە ئە نىرېئىرۇمايسىن دەچىت
 و ئە بەكتىراي (Streptomyces slincolnensis)
 موه و مرگىراوه .

- برىتى يە ئە لىۋىمرگىراوى لىنكۇمايسىن .

- كلىندا مايسىن گە شەى بەكتىرايكان دەمەستىنىت، ئەمەش بە
 پىنكەوھ لكانى بە يەكەى S50 ى رابىيۇسۇمى بەكتىراكەوھ،
 وە رېئدەگرىت ئە دروست كىردنى پىرۇتىن بە تىكدانى
 ھەنگاوى جىنگۇركى ى ئەمىنۇئەسايىل (aminoacyl
 translocation) (بروانە وئەى 43 - 1)

- ئە رىگەى دەمەوھ بەكاردىت .

- ئە رىگەى جگەر و گورچىلەوھ .

- بەكاردىت بۇ چارەسەر كىردنى ھەو كىردنى ترسناك بەھوى
 ئەو بەكتىرايانەوھ كە بەبى ھەوا دەژىن وەك
 (Bacterioides fragilis , Pneumococci)
 (Staphylococci, Streptococci) بەلام كارىگەر نىە
 ئە دژى بەكتىراي (enterococci , clostridium)

- ئە خىر ، بەلام دەتوانىت بە ناسانى بچىتە ناو شلەكانى
 تىر ئەشەوھ .

- ھەو كىردنى گەندە پەردەكانى كۇلۇن، لىنكۇزەمايدەكان
 ھەئدەستىن بە كوشتنى بەكتىرا سود بە خشەكانى جۇگەى
 ھەرس، كە ئەمەش رىگە بە بەكتىراي (clostridium
 difficile) دەتات، كە ئە جۇگەى ھەرسدا گەشەبكات و
 ماددەى زىانبە خش برىزىت، كە دەبىتە ھوى توشبوون بە
 سىكچوونىكى خونناوى، بۇ چارەسەرى ئەم حالەتەش

* لىنكۇمايسىن (Lincomycin)
 چى يە ؟

* كلىندا مايسىن چى يە ؟

* كلىندا مايسىن چۇن ئىش دەكات ؟

* رىگەى بەكارھىنانى
 كلىندا مايسىن چۇنە ؟

* زىندە چالاكىيەكەى چۇنە ؟

8 گىرنگىزىن بەكارھىنانەكانى چىن
 ؟

* نایا ئەم دەرمانە بە ناسانى
 دەتوانىت بچىتە ناوھەندە
 كۇنەندامى دەمارموھ ؟

* كارىگەرىيە لاومكىيەكانى چىن ؟

دەرمانى مېترۆنېدازۆل (metronidazole) ياخود

فانکۆمايسين (Voncomycin) ئە رېگەى دەمهوه
بەکار ديت.

نیشانەى تر وهك سگچوون، سوربوونهوى پىست و كەم
بوونهوى ژماره خرۆكه سېى يە دەتكۆله دارمگان ئە خویندا .

بەشى 44

Quinolones & Drugs Used to treat urinary tract infections

كۆينۆلۆنەكان و نەو
دەرمانانەى بەكار دىت بۇ
چارەسەر كىردنى ھەۋكردنى
رېرەۋى مېز

Quinolones

كۆينۆلۆنەكان

- ترشى نالىدىكىسىك (Nalidixic acid).

* ناۋى دوو دەرمانە سەرەككېھەكى
سەر بەم گروپە بنوسە :

سىنۆكزاسىن (cinoxacin) .

* بۇچىسى بىھەكار ھىنانى
كۆينۆلۆنەكان سنوردارە ؟

- تەنھا بەكار دىت بۇ چارەسەر كىردنى ھەۋكردنى رېرەۋى
مېز، لەبەر نەۋەى پەيتى يەكەيان لە خويندا نەۋەندە نېھ
كە بتوانىت بەكتىريا بكوژىت، ۋە بە ئاسانى بەرگى لە
دژىان دروست دەبىت، لەبەر نەۋە دەرمانى
فلورۇكۆينۆلۆنەكان شونى كۆينۆلۆنەكانيان گرتوۋتەۋە .

Fluroquinolones

فلورۇكۆينۆلۆنەكان

— نۇرفلۆكزاسىن (Norfloxacin) ، لىقۇفلۆكزاسىن
(Levofloxacin) ، سىپىرۇفلۆكزاسىن
(ciprofloxacin) ، نۇفلۆكزاسىن (ofloxacin) ،
ئىنۆكزاسىن (Enoxacin) : نەم دەرمانانە زۇرن دەتونىن
بە برگەى (ox) كە لەناۋەكانياندا ھەيە بناسرىنەۋە .

* ناۋى نەو دەرمانانەى سەر بەم
گروپەن بنوسە ؟

— پەيتى دەرمانە فلورۇكۆينۆنەكان نەۋەندە زۇرە لە
خويندا، كە دەتوانىت ۋەك بەكتىريا كۆژكارىكات لە دژى نەو
بەكتىريانەى كە لە خويندان .

* گرنگى فلورۇكۆينۆلۆنەكان چى
يە لەچاۋ كۆينۆلۆنەكان دا ؟

— رېگە دەگىرن لە نەنزىمى DNA
gyrase(topoisomerasell)

* شىۋازى ئىشكردىيان چۇنە ؟

بەم شىۋەيە ناھىلن بەكتىياكە DNA دوست بىكات .

- ئەم دەرمانانە بەباشى ھەندەمژىن ۋ بە ئاسانى بە ناو ھەموو شلە ۋ شانەكانى لەش بلاۋ دەبنەۋە، جگە لەناۋندە كۈنەندامى دەمار .

- مەۋدايەكى ئىشكردنى فراۋانىان ھەيە ۋ كارىگەرن لە دژى ئەۋ بەكتىيا گرام نىگەتېشانەى كە بە ھەۋا دەژىن ۋەك (*Pseudomonas, Legionella*) ، ھەندى لەگرام پۈزەتېشەكانىش، ئەۋ بەكتىيايەنەى كە بى ھەۋا دەژىن بەرگىيان ھەيە لە دژى ئەم دەرمانانە .

- ھەۋكردنى رېزىمى مىز، كۈنەندامى ھەناسە، پىنست ۋ ئىسك ۋ ھەۋكردنى شانە ناسكەكان، ھەۋكردنى پىرۇستات، ئەۋ نەخۇشيانەى كە لە رىگەى كارى سىكىسى يەۋە دەگۈيزىرنەۋە ۋ ھەۋكردن بەھۇى بەكتىياى (*chlamydia , gonococci*) ، ھەروھەبۇ چارەسەر كىردنى سىچوون بەھۇى بەكتىياكانى (*Shigella , Salmonella , campylobacter , E.coli*)

- بە شىۋەيەكى سەرەكى لە رىگەى دەردانىان بەھۇى بۇرىچكەكانى گورچىلەۋە لە كاتىكدا 20% ى لە رىگەى جگەرموۋ زىندە چالاكىيان بەسەردا دىت .

- كارىگەرى لەسەر ناۋەندە كۈنەندامى دەمار : (سەر ئىشە ، گىز بون ، خەۋزان) ، كارىگەرى لەسەر جۈگەى ھەرس : (سىچوون ، ھىلنچ دان ناتەۋاۋى ئىشى جگەر) ، ھەستىيارى بەروناكى .

- نەخىر ، چۈنكە دەبىتە ھۇى داخۋرانى گىرپراگەكان، لەبەر ئەۋە لەكاتى سىپىرى ۋ شىردانىشدا بەكارنايەت .

- دەتۋانىت لە رىگەى دەم ۋ خۈننەننەرموۋ بەكارىين .

* باسى بلاۋپوۋنەۋى ئەم دەرمانە بگە لەلەشدا :

* مەۋداى ئىشكردنى چۈنە ؟

* گىرنگىزىن بەكارھىنانەكانىان چىن ؟

* ھلورۇكۈينۇلۇنەكان چۈن دەكرنە دەرموۋى لەش ؟

* كارىگەرىيە لاۋمكىيەكانىان چىن ؟

* ئەم دەرمانانە دەتۋانىت بەدرىت بە مندال ؟

* رىگەى بەكارھىنانىان چۈنە ؟

* چۆن بهرگرى له دژى نهم دهرمانانه دروست دهبيت، له لايهن بهكترىاوه ؟

— به تاييه تى بهكترىاكاني (*Serratia* , *Staphylococci* , *Pseudomonas*) بهرگرى دروست دهكهن، گۆرىنى شونى بينكهوه لكاني نهم دهرمانه له گه ن نهزىمى (DNA gyrase) دا ، يا خود به هوى ريگه نه دان به تىبه ر بوونى دهرمانه كه بو ناو خانەى بهكترىاكه .

* نهم دهرمانانه له گه ل هيج دهرمانىكى تر دا كارلىك دهكهن ؟

— به لى ، دهبنه هوى زياد كردنى په يتى ثيوفيلين له خوندا ، نه گه ر به يه كه وه به كار به نىرين .

Urinary antiseptics

دهرمانانه مىكروپ كوژه كاني
مىزهرو

Nitrofurantoin (Furadantin)

نايتروفىوراننتوين

* نايترفىوراننتوين چى يه ؟

— دهرمانىكى گه شه وهستىنى بهكترىايه ، به لام له ژمى زوردا

دهبيت بهكترىا كوژ، له دژى بهكترىاي گرام پوزه تىف و گرام نىگه تىف ، جگه له بهكترىاي (*Pseudomonas* , *Proteus*)

* شىوازى ئىشكردنيان چونه ؟

— نهم دهرمانانه دهبيت هوى گۆرىنى ژماره يه كى زور له نهزىمه كان و DNA ي بهكترىاكان .

* گرنگترين بهكارهينانه كاني چين ؟

— هه و كردنى مىزهرو به تاييه تى به هوى بهكترىاي (*E.coli* , *entero bacter*) موه .

* ريگه ي بهكارهينانى چونه ؟

— له ريگه ي دهه وه .

* چۆن زىنده چالاكى به سهر دادىت ؟

— له ريگه ي مىزه وه دهكرىته دهره وه .

* كارىگه رىبه لاوه كىبه كاني چين ؟

— نه مانى نارم زوى خواردن ، هيلنج دان ، رشانه وه ، كارىگه رى زور بلاون ، ته نينه وهى سى يه كان ، كه مخونى به هوى شى بوونه وهى خرۆكه سورم كانه وه له وه كه سانه ي كه نهزىمى (G6PD) بيان كه مه .

ناتەواویە دەمارییەکان ، ەهوکردنى درىژخایەنى جگەر ،
دەگمەنە بەلام ترسناکە ، سوربوونەوى پىست و گۆرانى
رەنگى مېز بۆ قاویى .

Methenamine

- لە PH ی (5.5) یان کەمتری مېزدا ، ئەم دەرمانە شى
دەبیتەوه بۆ فۆرم ئەلدىھاید ، کە ئەمەش زۆریەى
بەگتیاکان دەکوژیت .

- چارەسەرى درىژخایەنى ەهوکردنى مېزەرۆ ، بەتایبەتى
نەگەر بەگتیاکە (*E. coli*) پیت .

- نارەحەتى جۆگەى ەرس ، بوونى خوین و ئەلبومین لە
مېزدا لەکاتى ژمى زۆردا .

مېثینامین

* مېینامین چۆن نیش دەکات؟

* گرتگرتین بەکارهینانەکانى
چین؟

* کاریگەرییە لاوەکییەکانى چین؟

بەشى 45

ئەو دەرمانلارنى كە رىگىرن ئە

دروست بوونى فۇلەيت

* رۇلى ترشى فۇلىك چىپە ئە ژيانى
زىندەموراندا ؟

* ناي خانەكانى مرۇف دەتوان
ترشى فۇلىكى دروست بوو
هە ئېمژن ؟

* ناي خانە بەكتريا تواناي
هە ئېمژنى ترشى فۇلىكى دروست
بووى ھەيە ؟

سە لىفون ئەمايدەكان

* باسى پىكەتاتنى سە لىفون
ئەمايدەكان بىكە

* سە لىفون ئەمايدەكان چۇن ئىش
دەكەن ؟

* ناوى ھەندى دەرمانى سەرىپە
گروپى سە لىفون ئەمايدەكان
بنوسە :

Folate antagonists

- ترشى فۇلىك زۇر پىنويستە بۇ دروست كىردنى تفتى
نايتۇجىنى پىورىن ۋە پايىرىمىدىن ۋە ترشە ئەمىنى يەكان .
- بەلى .

- ئەخىر بەكترياكان پىنويستە خۇيان ترشى فۇلىك دروست
بىكەن، ئە مادى پىترىدىن Pteridine ۋە Para amino
benzoic acid (PABA) ئەبەر ئەو ئەم دەرمانلارنى
كارناكەنە سە مرۇف ۋە تەنيا تايەتن بە بەكترياكانەو،
نەمىنى ئەم دەرمانلارنى ۋەك سە لىفون ئەمايدەكان
(Sulfonamides) ۋە ترشى مېتھوپرىم (trimethoprim).

Sulfonamides

- ئە پىكەتاتنى ئە (PABA) دەچن ، (بروانە ۋە ئە 45 -
1) .

- ئەبەر ئەو ئە پىكەتاتنى ئە (PABA) دەچن، بە
شېۋەكى پىكەتاتنى ئەبەر بە ئەننىمى (Dihydropteroate
synthetase) ۋە لىكىن ۋە رىگىرى دەكەن ئە ئىشەكەي،
كە برىتى يە ئە پىكەتاتنى بەستى (PABA) ئەگەن
پىترىدىن (Pteridine)

سە لىفامېتھۇكزاۋۇن (Sulfamethxazole)
سە لىفىسۇكزاۋۇن (sulfisoxazole) ، سە لىفامېتھۇزۇل
(Sulfamethizole) ، سە لىفاسالازىن
(Sulfasalazine) ، سە لىفاسالازىن
(Sulfacetamide) ، سە لىفاسالازىن (Silver

(sulfadiazine) سەلفامايۇن (Sulfamylon) ،

سەلفادايەزىن

(Sulfadiazine) .

- نەخىر ، ئەم دەرمانانە گەشە ۋە مستىنى بەكتىيان ، ئەبەر
ئەۋە دەرمانى زۇر كارىگەرنە ئە دىۋى ئەۋ بەكتىيانەنى كە
زۇر بەخىرايى گەشە دەكەن .

— بەكتىيا گرام پۈزەتتىف ۋە گرام نىگەتتىفەكان ۋەك
(*Nocardia* , *Enterobacter* , *Klebsiella* ,)
(*E.coli* , *Chlamydia*) .

- سەرمەي كەمىك جىياۋزى ، ھەموو سەلفۇن ئەمايدەكان
بەباشى ھەلدەمىزىن ئەگەر كە رىگەنى دەمەۋە بەكار
بەينىرىت ، كاتىك ھەلدەمىزىت بۇناۋ خوين ، زۇرتىرىن
پىژەيان ئەگەن ئەلبۇمىندا يەك دەگەرن ، ئەكاتى مىرنى
سەلفۇن ئەمايدەكان بۇناۋ خوين ، ئەگەر دەرمانى تر
ياخود بىلېروىن (Bilirubin) بە ئەلبۇمىنەۋە ئەكابتىن ،
ئەۋا ، سەلفۇن ئەمايدەكان شونىيان دەگەرنەۋە .

- بەلى ، بە ئاسانى دەچنە ناۋەندە كۈنەندامى دەمارۋە .

- سەلفۇن ئەمايدەكان بۇ زۇر نەخۇشى جىياجىيا بەكاردىن ،
بەلام بەزۇرى دەرمانى ھەلبىزىردراۋن بۇ ئەم نەخۇشىانەنى
خوارۋە :

ھەۋكردنى سادەى رىنپەۋى مىز ، بەھۋى
بەكتىياى (*E.coli* , *Klebsella*) ۋە ، ۋەك
دەرمانەكانى سەلفىسۇكزاۋل ۋە سەلفامىتۇكزاۋل . ھەۋكردنى
بىرناۋى كۈلۈن ، ۋەك دەرمانى سەلفا سالاىن (دەرمانى
كارىگەرە ئەبەر ئەۋەى بەباشى ھەننامىزىت ئە
پىخۇلەكاندا) .

* ئايا سەلفۇن ئەمايدەكان
بەكتىيا كۆزىن ؟

* سەلفۇن ئەمايدەكان ئە دىۋى كام
بەكتىيانە كارىگەرنە ؟

* رىگەنى بەكارھىنان ۋە ھەلمىرنى
سەلفۇن ئەمايدەكان چۈنە ؟

* ئايا سەلفۇن ئەمايدەكان دەچنە
ناۋەندە كۈنەندامى دەمارۋە ؟

* گىرگىرتىن بەكارھىنانى سەلفۇن
ئەمايدەكان چىن ؟

هه وکردن به هوى سوتاوويه وه ، دهرمانى سلقهر
سه لفادايه زين .

هه وکردنى چاو به تاييه تى (ته راخوما) به هوى به كترى
سه لفاستاماید .
(Chlamydia - trachomatis)، دهرمانى

هه وکردن به هوى به كترى (Nocardia) وه (سه لفي سوکزا
زؤل).

هه وکردن به هوى به كترى (Toxoplasma) وه ،
دهرمانى سه لفادايه زين له گه ل پایريميثا مين
(pyrimethamine) .

- له جگه ردا ، كه گروپىكى نه سیتايل يان پنه ده كريت.

* نه م دهرمانانه له كویدا

زنده چالاكيبان به سه ردا دیت ؟

* گرنگترین كاریگه ریه

لاوه كيبه كانيان چين ؟

- فرهه ستیاری وهك (سوربوونه وه و هه وکردنى پینستا،
هه ستیاری به بووناكى)، نيشانه ی (Stevens -
Johnson)، كاریگه رى له سه ر جۆگه ی هه رس (پشانه وه ،
هینلنج دان)، ژه راوى بوونى خونین (كه مخونى به هوى شى
بوونه وه ی خرۆكه سورده كانه وه له وانیه روويدات له و
نه خوشانه ی كه نه نزیمی (G6PD) يان كه مه ، كه مى
رێژه ی خرۆكه سپى يه ده نكۆنه داره كان، كه م خونى جۆرى
(aplastic) به ده گه من له وانیه روويده من.

بوونى كریستال و خونین له میزدا، بۆ چاره سه رکردنى نه م
حاله ته تفت كردنى میز و پیندانى ناو به نه خوش له
خونینهنه روه پینوسته .

نه خوشى (Kernicterus) له مندالى شیره خورده دا، نه م
نه خوشیه توشى ناوه نده كۆنه ندامى ده مار (میشك) ده بیت،
نه مېش به هوى نه وموه یه كه دهرمانه سه لقون نه مايدم كان له
خونیندا بیلېروپینى پینكه وه لكاو له گه ل نه لېومین

ئىدىمكەنەۋە ۋ خۇيان دەچنە جىنگەي بەمەش پەيتى بىلرۋىن
زىاد دەبىتت لى خۇندىدا ۋ دەچنە مىشكەۋە .

- نە خىر لى بەر نەۋەي نەم دەرمانانە دەتوانن بە ۋىلاشدا
تېپەر بن ۋ ھەرۋەھا دەتوانن بچنە ناۋ شىرى داىكەۋە،
لە بەر نەۋە نافرەتى سىكپىر ۋ شىردەر نابت بەكارى بەنىت .

- بەلى ، نەۋ نە خۇشانەي كە لى ھەمان كاتىدا دەرمانى
ۋارھارن يان نەۋ دەرمانانەي لى رىنگەي دەمەۋە بەكاردىن بۇ
دابەزىنى گلوگۇز بەكار دىنن ، نەۋا سە لىفۇن نەمایدەكان
دەبنە ھۇي زىادكردنى پەيتى ۋ دواترىش كارىگەرى نەم
دەرمانانە .

1- كەم بوونەۋەي تۋاناي كۆبۈنەۋەي دەرمانكە لى ناۋ
خانەي بەكتىياكەدا .

2 (زىاد بوونى دروست كردنى ماددەي(PABA) نە لايەن
بەكتىياكەۋە .

3) كەم بوونەۋەي ھەسستىيارى نە نەزىمى
(dihydropteroate synthetase) بۇ دەرمانەكان .

Trimethoprim

— رىنگە دەگرتت لى گۇرپنى داى ھايدىرۇفۇلەيت
(Dihydrofolate) بۇ تىتراھايدىرۇفۇلەيت
(terahydrofolate) ، بە ھۇي رىگرتن لى نە نەزىمى
(dihydro folate reductase) .
(بىروانە ۋىنەي 1 – 45)

- لى رىنگەي دەمەۋە .

- نە خىر ، لى گەل دەرمانى سە لىفۇن نەمایدەكاندا بە يەكەۋە
بەكاردىن .

* نایا نافرەتى سىكپىر دەتوانىت
سە لىفۇن نەمایدەكان بەكار
بەنىت؟

* نایا سە لىفۇن نەمایدەكان لى گەل
دەرمانەكانى تردا كارلىك دەكەن ؟

* چۇن بەرگىرى لى دژى نەم
دەرمانانە دروست دەبىت ؟

ترای مېتھوپرېم

* نەم دەرمانە چۇن ئىش دەكات ؟

* رىنگەي بەكارھىنانى چۇنە ؟

* نایا نەم دەرمانە بەتەنیا
بەكاردىت ؟

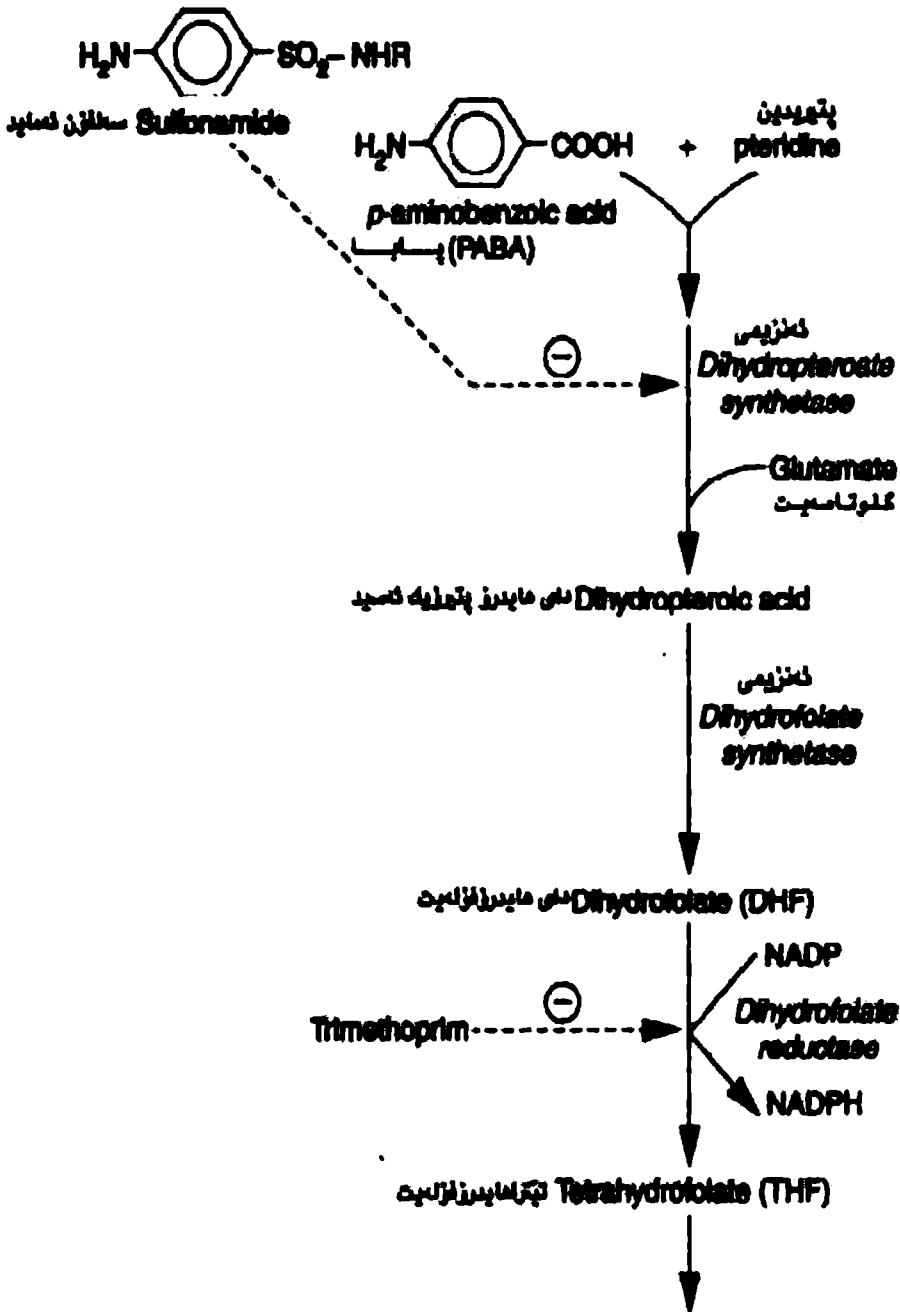

ویندی 1-45

ثابیدین، پیورینگان، ترشه کسیندیگان

* نایا ئەم دەرمانانە بەکار دین بۇ چارەسەرکردنى نە خوشىیەکانى وەك (Shigellosis, chancroid) و گرانەتا بەهوى بەکترىای (Typhoid fever , nocardiosis) ؟

* کارىگەرى لاۋەكى دەرمانى تىراى مپپوپىرىم + سەلفامپىوکرازۇل چى يە ؟

- بەئى، دەرمانى بەکترىم (Bactrim) دەرمانى کارىگەرە بۇچارەسەرکردنى ئەم حالەتانه .

- کارىگەرى لەسەر پىست : هەوکردن و سورپوونەۋە و خورانى پىست، ئەو نە خوشيانەى كە نايدىزان هەيە زياتر پىستيان سوردەبىتەۋە، نىشانەى (Stevens - Johnson).

کارىگەرى لەسەر جۇگەى هەرس : هیلنج دان، پشانەۋە، هەوکردنى زمان، هەوکردنى گەدە .

کارىگەرى لەسەر خوین : كەمى ناستى خرۇگە سپى يە دەنكۆلەدارەكان، كەم خوینى جۇر (Megaloblastic) ، لەو نە خوشانەى كە ترشى فۇلىك يان كەمە و كەمخوینى بەهوى شىبوونەۋەى خرۇگە سورەكانەۋە. سەر نىشە و خەمۇكى .

بەشىۋەى 46

Antifungal drugs

- كەپوۋەكان زىندەمورى فرەخانەن، دىۋارى خانەكانىيان زۇر رەقە كەنە ماددەى كايىتىن ۋ فرەشەكرەكان دروست بوۋە.

- برىتىيە نە ھەر ھەۋكرىنىك كەبەھۇى كەپوۋەموۋە پوۋىدات، ھەۋكرىنەكە لەۋانە ھەموۋ لەش بگىرىتەۋە يان تەنھا پوۋى دەرەموى پىنست بگىرىتەۋە.

Systemic & subcutaneous mycosis

- نەمفۇتيرىسىن بى (Amphotericin B)، فلوسايتۇسىن (flucytocin)، كىتۇكۇنۇزۇن (Ketoconazole)، فلوكونۇزۇن (fluconazole)، ئىتراكۇنۇزۇن (Itraconazole).

Amphotericin B

- برىتىيە نە دەرمانى دژە زىندەمكى پۇلىن (polyne).

- دەرمانى ھەنېزىردراۋە بۇ چارسەركردنى دەرە كەپوۋى گشتى. لەناۋپەردەى خانەكانى كەپوۋدا ماددەيەك ھەيە پىيى دەلىن نىرگۇستىرۇن (Ergosterol)، نەمفۇتيرىسىن بى بە نىرگۇستىرۇنلەۋە دەلكىت ۋ دەبىتەھۇى دروست كردنى كون لە پەردەى خانەكەدا، بەمەش ھەموۋ نەلىكترۇلىتەكانى ناۋ خانەكە دىنە دەرەۋە ۋ دەبىتەھۇى مردنى خانە. (بىروانە ۋىنەى ژمارە 1-46).

- نەخىر، تەنھا بە نىرگۇستىرۇنلەۋە دەلكىت.

دەرمانە دژەكەپوۋەكان

* باسى چۇنىتى پىنكەاتنى كەپوۋەكان بىكە؟

* ۋوشەى دەرە كەپوۋە (Mycosis) چى يە؟

دەرە كەپوۋى گشتى ۋ ژىر

پىنست

* ناۋى نەۋ دەرمانانە بنوسە كە بەكاردىن بۇ چارسەركردنى دەرە كەپوۋى گشتى ۋ ژىر پىنست؟

نەمفۇتيرىسىن بى

* نەم دەرمانە چى يە؟

* گىرنگى نەم دەرمانە چى يە؟

* نەم دەرمانە بەكۇلىسىتۇرۇنلەۋە دەلكىت؟



* كارىگەرلە لاۋەكىيەكانى چى يە ؟
 - تىكچوۋنى ئىشى گورچىلەكان : 80% نە خۇشەكان رادەى خىرايى پائاۋتىنى خوين لە (تورمكەى بۇمان) يانداكەم دەبىتەۋە ، ھەرۋەھا دەبىتە ھۆى گۇرانتكارى فرمانى بۇرىيەكانى گورچىلە . دابەزىنى پەستانى خوين ، تالىھاتن ، لەرزىن . كەم خوينى ، كارىگەرى لەسەر كۇنەندامى دەمار .

Flucytosine

فلوسايتۇسىن

* فلوسايتۇسىن سەربە چ گروپىكە ؟
 - برىتى يە پايرىمىدىنى دروستكراۋ ، كە پى ى دەوترىت دەرمانى دژە زىندە چالاكى ، لە پىنكھاتندا لە دەرمان 5- فلۇرۇ يۇراسىل دەچىت كە دەرمانكى دژە شىرپەنچەيە .

* نەم دەرمانە بۇچى ۋ چۇن بەكاردىت ؟
 - فلوسايتۇسىن بەزۇرى لەگەن دەرمانى نەمفۇتيرىسىن بى دا بەكار دەھىنرىت لە ھەموو ھائتەكاندا ، جگەلە جۇرە ھەوكردىكى پىست كە پىنى دەلەين (subcutaneous chromomycosis) كە لىرەدا بە تەنھا بەكاردىت .

* نەم دەرمانە چۇن ئىش دەكات ؟
 - فلۇسايتۇسىن دەچىتە ناۋ خانەى كەروومكانەۋە لە رىگايى نەنزىمىكى تايىت بە سايتۇسىن كە پىندەلەين (permease) لەسەرەتادا دەگۇرىت بۇ 5- فلۇرۇ يۇراسىل ، پاشان دەگۇرىت بۇ 5- فلۇرۇ دىۋكسى يورىدىنى تاك فۇسفاتى (5-FdUMP) ، كە نەم ماددە ترشە (رىگىرى دەكات لە نەنزىمى (thymidylate synthetase) كە نەنزىمىكى زۇر پىنويستە بو دروستكردىنى (DNA) كەروۋەكە (برۋانە وىنەى 46-2) .

تېيىنى خانەى شىردەركان تۋاناي گۇرىنى فلوسايتۇسىنىيان نىە بۇ 5- فلۇرۇ يۇراسىل .

* مەوداي ئىشكردىنى نەم دەرمانە چۇنە ؟
 - مەوداي ئىشكردەكەى كەمە ، تەنھا لە دژى نەم كەروانە كاردەكات Cryptococcus neoformans, aspergilla.candida

ۋە ھەرۋەھا ئەۋ بەكتىرپايدىنى كە دەپنە ھۆى توشىبون بە
(chromomycosis).

- ئە رىگەى دەمەۋە .

- فلۇسايتۇسىن بە ئاسانى بلاۋ دەپىتەۋە بۇ ھەموو شانەكانى
لەش ۋ شەلەى دېكە پەتكە , ھەرۋەھا ئە رىگەى مىزموۋە
دەكرىتە دەرۋە .

- كارىگەرى لەسەر خوئىن : كېكردىنى فرمانى مۇخى ئىسك بە
شىۋەيەكى پىچەۋانە كە دەپىتە ھۆى كەم كىردنەۋەى ژمارەى
خىرۇكە سېى يە ھاۋتاكەن ۋ پەرەكانى خوئىن .

بەرزىۋونەۋەى ئاستى ئەزىمەكانى جگەر

ئاتەۋاۋى جۇگەى ھەرس (ھىلنجدان , پشانەۋە , ھەۋكردىنى
كۆلۈن)

Ketoconazole

- سەر بە گرۋپى دەرمانەكانى ئازۆلە (azole) ئەگەن ھەر
يەكە ئە دەرمانەكانى ۋەك فلوكۇنازۆل (Fluconazole),
ئىتراكۇنۇنازۆل (Itraconazole), مايكۇنۇنازۆل
(Miconazole), كلۇترىمىنازۆل (clotrimazole),
ئىكۇنازۆل (Econazole).

ھەموۋىان شىۋازى ئىشكردىيان ئە يەك دەچىت , بەلام
بەكەئىنانى جىاۋازىيان ھەيە

- ناھىلىت لانۇستىرۆل بگۇردىت بۇ نىرگۇستىرۆل, ئە
ئە نجامى بلۇك كىردىنى ئەنزىمى (cytochrome
p450) ۋە .

- بە زۆرى بەكاردىت ئە دى (histoplasma), بەلام
دەتوانرىت ئە دى (candida , cryptococcus ,
blastomyces dermatophytes) بەكارپىت .

* ئەم دەرمانە چۆن بەكار دىت؟

* فارماكۇكائىناتىكى ئەم دەرمانە
چۆنە ؟

* كارىگەرى ژەھراۋىيىۋون بەم
دەرمانە چىيە ؟

كىتۇنۇنازۆل

* كىتۇكۇنازۆل سەر بە چ گرۋپىكى
دەرمانە ؟

* كىتۇكۇنازۆل چۆن ئىش دەكات؟

* ئەم دەرمانە بەكاردىت ئە دى چ
زىندەۋەرىك ؟



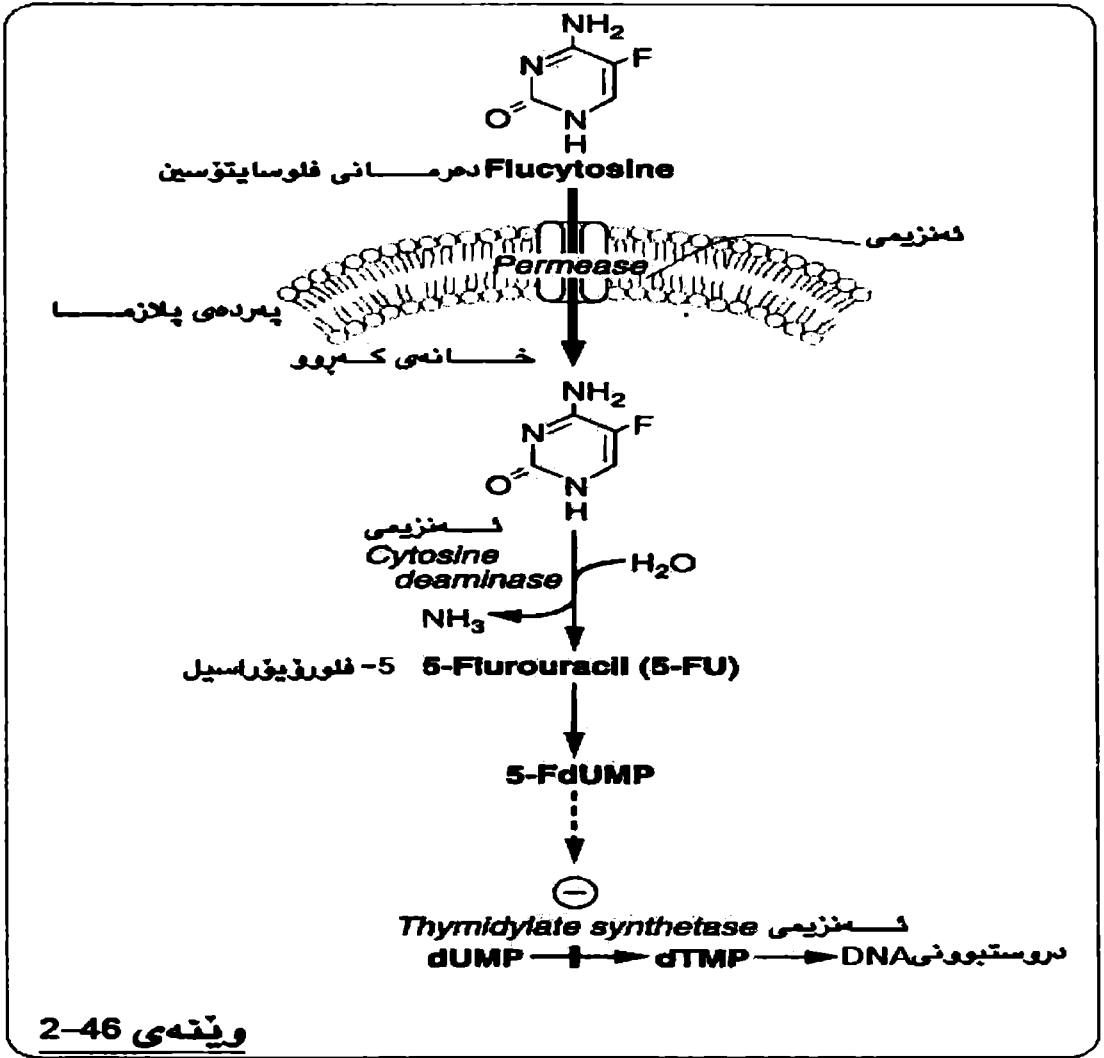

*رېگەى بەكارهێنانى چۆنە؟

- تەنھا لە رېگەى دەمەو بەكاردێت.

*فارماكوکایناتیکى ئەم دەرمانە

- کیتوکۆتازۆل پشت دەبەستیت بە ترشى گەدە، بۆنەوێ تێدا بتوێتەو و هەلبمژریت، دەرمانەکانى وەك سیمپیتیدین (Cimetidine) و دەرمانە دژە ترشە ئۆکەکان، کار لە هەلمژرینی کیتوکۆتازۆن دەکەن. کیتوکۆتازۆن لە رېگەى جگەرەو زیندە چالاکى

چۆنە؟

بەسەردا دىت و ئە رىگەى پىسايى يەۋە دەكرىتە دەرموۋە .

- گەۋرەبۈۋى مەمك ئە پىاۋدا , كەم بۈۋى تۈۋاناي سىكىسى بە ھۈى رىگرتن ئە دروستكردى ھۈرمۈنى تىستۈستىرۈن و كۈرتىزۈلەۋە , ناپەحەتى جۈگەى ھەرس (ھىلجەدان , رشانەۋە) سست بۈۋى جگەر و ھەستارى .

- ھەرگىز ناپىت كىتۈكۈزۈن ئە ھەمان كاتدا ئەگەن ئەمفۈتىرىسىن بى دا بەكارىپىت , چۈتكە دژايەتى ئىشى يەكترەمكەن .

Fluconazole

- فلوكۇنازۈن ئە پەيتى زۇردا دەتۈۋانىت بچىتە ناۋشەى دېكە پەتكەۋە , ھەرۋەھا بۇ ھەلمزىنى پىۋىستى بە ترشى گەدە نىيە .

— بۇ چارەسەر كىردى ھەۋكردى مىشك بە ھۈى كىكەپروۋى (coccidioid) , ھەۋكردىن بە ھۈى كەروۋى (histoplasma) , ۋە ھەۋكردى دەم و سورىنچك بە ھۈى كەروى (candidia) بۇ رىگرتن ئەسەرھەلدانەۋى ھەۋكردى پەردەى مىشك بە ھۈى كەروۋى (Cryptococcus) ۋە ئەۋنە خۇشانەى كە ئايدىزىان ھەيە ۋنە خۇشەيەكەيان بە دەرمانى ئەمفۈتىرىسىن بى كۈنترۈن كراۋە .

- ھىلنچ دان , رشانەۋە , سەرنىشە و سورىۋونەۋە پىست .

Itraconazole

- بە زۇرى بەكاردىت ئە دژى (histoplasma) , بەلام دەتۈۋانىت بەكارىپىت ئە دژى (blastomyces , candida , dermatophytes , cryptococcus) .

* كارىگەرى ژەھراۋى بۈۋى بە كىتۈكۈنازۈن چى يە ؟

* كىتۈكۈنازۈن ئە چ ھالەتلىكدا بەكار نايات ؟

فلوكۇنازۈن

* تاييە تەندىەكانى فلوكۇنازۈن بەسەر كىتۈكۈنازۈلەۋە چى يە ؟

* گىرنگىرىن بەكارىنەنى فلوكۇنازۈن چى يە ؟

* كارىگەرىيە لاۋمىكەيەكانى چىن ؟

نىتراكۈنازۈن

* نىتراكۈنازۈن بۇچى بەكاردىت ؟



- ناره حتی جوگهی هه رس ، بهرزبوونهومی ناستی ترای
گلسرید له خونیدا ، دابه زینی ناستی پوتاسیوم له خونیدا .

* کاریگه ریبه لاهه کییه کانی چین؟

Cutaneous mycosis

ددرده کهرووی پیستی

— گریسیوفولفین (griseofulvin) ، نیستاتین
(nystatin) ، میکونازول (Miconazole) ،
کلوتریمازول (Clotrimazole) ، نیکونازول
(econazole) .

* ناوی نهو دهرمانانه بنفوسه که
به کاردین بؤ چاره سهری ددرده
کهرووی پیستی ؟

Griseofulvin

گریسیوفولفین

— گریسیوفولفین ده چیته ناو خانهی که پروکانه وه و
رینگه ده گرت له نیشی تاله ته شیه یه بیه کان
(microtubule) .

* شیوازی نیش کردنه کهی چونه ؟

(پروانه وینهی 1-46)

له گه له به کارهینانی بؤ ماوهیه کی دوور و دریز ، نهه دهرمانه
له چینه کانی پیستدا کؤ ده بیته وه و ناهیلایت که پروه کان
گه شهی تیدا بکه ن .

* نهه دهرمانه له درزی چ که پرویه ک
به کاردیت ؟

- ته نهها له درزی نهو که پروانه به کار دههینریت که ده بنه
هوی هه و کردنی پیست و مک :

(trichophyton , microsporum ,
epidermophyton)

- نهه دهرمانه به باشی هه لده مژریت نه گه له رینگه
دهمه وه به کاردیت ، به تاییه تی له گه له خواردنی پر له
چه وریدا ، وه بلاو ده بیته وه بؤ چینه کانی پیست که
کیراتینیان تیدایه ، وه له رینگایی پیساییه وه ده کرتیه
دهرمه .

* فارماکوکاینه تیکی نهه دهرمانه
چونه ؟

- سه رنیشه ، ژهراوی بوونی جگه ر ، پرووشاندنی جوگهی
هه رس .

* باسی کاریگه ریبه لاهه کییه کانی
بکه

نىستاتىن

Nystatin

*باسى پىنكەتتى نەم دەرمانە
بە:

- نىستاتىن بىرىتى يە نە پۇلېن (Polyene) كە نە
پوۋى پىنكەتتەۋە نە نەمفۇتېرىسىن بسى دەچىت ۋ ھەمان
شىۋازى ئىشكردنى ھەيە.
- نە رىگەى پىستەۋە .

*رىگەى بەكارھىنننى چۈنە؟

كلۇترىمازۇل ۋ ئىكۇنازۇل ۋ

Clotrimazole, econazole and
miconazole

مايكۇنازۇل

*رىگەى بەكارھىنننى نەم دەرمانە
چۈنە؟

- نە رىگەى پىستەۋە، نەم دەرمانانە بە زۇرى ژەھىرن،
نەگەر نە رىگەى ترموۋە بەكارىنن.

*بۇچى بەكاردىت؟

- ھەۋكردنى چىنى دەرموۋى پىست ۋ پەردە ناسكەكانى
(Mucus) دىۋارى ناومومى ھەندىك نەندامى نەش.

*تايىبە تەندىبەكانى نەم دەرمانە
چۈنە؟

- نەم دەرمانانە نە شىۋاز ۋ مەۋدای ئىشكردن ۋ
بلاۋبوۋنەۋەمىاندا زۇر نە كىتۇكۇنازۇل دەچن .

بەشى 47

Antiprotozoal drugs

دەرمانە دژە پىرۇتۇزواكان

- زىندەمورى تاك خانەن، كە بە شىۋەيەكى گىشتى ۋەك
مشە خۇر دەژىن

* مەبەست نە پىرۇتۇزوا چىيە؟

Malaria

مەلارىيا

- جۈرەكانى پلازمۇدىوم (plasmodium).

* چ زىندەمورىك دەبىتتە ھۇي
تووشبوون بە مەلارىيا؟

P.falciparum , P. malariae , p. ovile , -
p.vivax

* چ جۇرىكى نەم مشە خۇرە مروۇف
تووش دەكات؟

- مېيە مىشولەي (anopheles).

* بە ھۇي چ زىندەمورىكە ۋە دە
گويزىنە ۋە؟

- نەم دەرمانانە جىا دەكرىتە ۋە بەكارگردىيان ئوسەر
قۇناغە جىا ۋازمىكانى سورى ژىيانى پلازمۇدىوم.

* دەرمانەكانى دژە مەلارىيا چۇن
جىا دەكرىنە ۋە؟

- 1) مىشولەي تووشبوو سېرۇزۇيتى (sporozoite)
زىندەمورىكە دەگويزىتە ۋە بۇ مروۇف .

* قۇناغەكانى سورى ژىيانى
پلازمۇدىوم چىن؟

2) سېرۇزۇيتەكان لەناو جگەرى مروۇفدا دەگويزىن بۇ
پىنكھاتوويەكى تر كە پىنى دەئىن مىرۇزۇيت (merozoite)
.

3) مىرۇزۇيتەكان بە خوئىندا بلاو دەبنە ۋە دەچنە ناو
خروۇكە سورەكانە ۋە. كە نەم قۇناغەدا پىنيان
دەوترىت (schizont blood).

4) خروۇكە سورەكان شى دەبنە ۋە گەمىتە خالەكانى
ناويان بە خوئىندا بلاو دەكەنە ۋە.

5- مىشۋولەيەكى توش نەبوو، ئە رىگەى ھەئەمىزىنى
خوئىنى مروقى توشىۋوۋە، گەمىتە خانەكان ھەئەمىزىت.
پروانە وئەى (1-47)

- ھەرىكە ئە زىندەمورى (p.avale , p.vivax)

* چ جۇرىكى پلازمۇدىوم قوناغىكى
تەرى ھەيە كە پىنى دەوترىت
قوناغى مت بوون ئە جگەردا، كە
پاشان دەبىتتە ھۋى
سەرھەئدانەۋى ھەۋكردنەكە؟

- كلۇرۇكوئىن (Aralen) chloroquine

كوئىن (Quinamm) Quinine

مىفلۇكوئىن (Lariam) mefloquine

پايرىمىتامىن (Daraprim) pyrimethamine

پايرىمىتامىن / سەلفادۇكسىن

pyrimethamine \ Sulfadoxine

كلۇرۇگوانايد (paluadrine) chloroguanide

پرىماكوئىن primaquine

chloroquine (Aralen)

* چ جۇرە دەرمانىك بەكاردىت بو
چارەسەرى مەلاريا؟

كلۇرۇكوئىن

- چۇنىتى كارکردنى كلۇرۇكوئىن بەتەۋاى نەزانراۋە بەلام
پى دەچىت يەكىك ئەمانە بگىرتەۋە :

*كلۇرۇكوئىن چۇن كار دەكات ؟

1 (رىگرتن ئە دروست بونى RNA , DNA

2) بەرزکردنەۋەى PH ي بۇشايى يە خانەكانى

مشە خۇرەكە، كە رىگە دەگرىت ئە شى بوونەۋەى

ھىموگلوبىنى خۇرۇكە سورەكانى خوئىن ئەلايەن

مشە خۇرەكەۋە.



3) رىگرتىن لە نەنزىمى (heme polymerase) ى
مشە خۇرەكە.

كە نەمەش دەبىتتە ھۇى كۇبۇنەۋەى پاشماۋەكەنى
ھىمۇگلوبىن كە ژەراۋىن بۇ مشە خۇرەكە.

- لەرىگەى دەمەۋە.

*رىگەى بەكارھىنانى چۇنە؟

- دەتوانىت بېتتە ناۋەندە كۇنەندامى دەمار و ۋىلاشەۋە،
بە لام بەشىۋەىيەكى زۇر كۇدەبىتتەۋە لە خۇرۇكە سۈرەكان -
جگەر - گورچىلە - سى - خۇرۇكە سېى يەكان - سېل و ئەو
خانانەى كە مىلانن ى تىيادايە.

*كلۇرۇكۈىن چۇن بلاۋ دەبىتتەۋە لە
لەشدا؟

- بە خىراىسى و بەتەۋاۋەتى ھەلدەمىزىت و گروپىكى
نەلكاىلى ئى دەكرىتتەۋە بە يارمەتى نەنزىمەكانى جگەر.

*چۇن كلۇرۇكۈىن زىندە چالاکى
بەسەردا دىت؟

- بۇ چارەسەرى مەلارباى كتوپر بەكاردىت، چۈنكە
كلۇرۇكۈىن مادەىيەكى دژە شايىزۇنتە لە خۇىندا، بە لام نابىتتە
ھۇى كەم بونەۋەى خانە سستەكان (hypnozoite)
لەبەر ئەۋە بەكارناىيات لە كاتى دووبارە سەرھەلدانەۋەى
نەخۇشەكەدا، كە بەھۇى ئەم مشە خۇرانەۋە روودەمات)
(p.vivax - p.ovale) .

*گىرنگىرەن بەكارھىنانى
كلىنىكىەكانى كلۇرۇكۈىن چىن؟

- نەم دەرمانە مادەىيەكى دژە ھەۋكردنە بۇيە زۇرجار بۇ
چارەسەرى ئەو حالەتانەى كە كۇنەندامى بەرگىرە لە دژى
لەش كاردەمكات (auto immune) .

*نەم دەرمانە چ بەكارھىنانىكى
ترى ھەىە ؟

1- بە ژمە دەرمانىكى كەم :

*كارىگەرەىيە لاۋەكىيەكانى
كلورۇكۈىن چىن؟

كەم بونى چالاکى كۇنەندامى ھەرس، سەر نىشە، پەلەى
سەر پىست، بۇيە نابىت بۇنەخۇشىك بەكاربىت كە دەردە
پولەكە (psoriasis) يان ھەىە يان ماددى
(porphyria) لەخۇنىيدا زۇر بىت.



2) بە ۋەتەن دەرمانىنىكى زۆر:

نە خۇشى چىۋە كۈنەندامى دەمار، كەم بوۋنى چالاقى ماسونكىدىن ئەگەن گۇرانى ھىلكارى كارەبىدىن، تىنچۋونى تۇرى چاۋا كە پىۋىستى بە پىشكىنىنى رۇۋانەي چاۋ ھەيە، كەم ۋە كۆرى ئە بىستىندا، نە خۇشى دەروونى.

3) چارەسەرى درىۋخايەن:

تىنچۋونى رەنگى نىنۇك ۋە پەردەي ناۋپۇش، كەم خۇشى بە ھۇشى شى بوۋنەۋەي خۇرۇكە سورەكانەۋە ئە نە خۇشىكىدا كە نەنزىمى (glucose - 6 - phosphate dehydrogenase) ى كەم بىت.

Quinine (Quinamm)

كۋىنن

- دەبىتتە ھۇي ئەناۋىردىنى شايۋىتەكان ، ماددەيەكى ئالۇز دروست دەكات ئەگەن دوۋ شىرەتەكەي DNA ۋىرگە ئە جىبابونەۋەيان دەگرئ ئەكاتى دابەش بوندا .
- بەرپىگەي دەم .

* ئەم دەرمانە چۇن كاردەكات؟

* رىگەي بەكارھىنانى چۇنە ؟

- نۇكسانى بەسەردا دىت لەرپىگەي خانە خۇشەكەۋە بۇ ماددەيەكى نا ۋەراۋى دەگرپىت ۋە نىۋە تەمەنەكەي كورتە ۋە بە خىرايى لەرپىگەي مىزمۇ دەكرىتە دەرمۇ .

* چۇن زىندە چالاقى بەسەردا دىت ؟

- بەكاردىت بۇ چارەسەرى ئەۋ جۇرە مەلارايىيەي كە دەرمانى كلۇرۇكۋىن كارىگەرنى يە بۇي (بەزۇرى ئەگەن پايرىمىپامىن ۋە سەلفۇن ئەمايدىكىدا بەكار دىت).

* گرنگترىن بەكارھىنانە كلينىكى يەكانى چىن ؟

- ھىلنجدان ۋە پىشانەۋە ۋە گوى زىنگاندەۋە ۋە گىزبۇۋن ۋە سەرنىشە ۋە ئىل بىنن .

* كارىگەرىە لاۋەكىەكانى چىن ؟

كەم خونىنى بەھۇى شى بونەۋەلى خېرۇكە سورەكان ئەكەسىك
كە ئەنزىمى (G-6PD) كەم بىت .

- بۇ چارەسەرى ھالەتى (black water fever), كە
ژمارەيەكى زۇر ئە خېرۇكە سورەكان شى دەبنەۋە ۋە دەبىتە ھۇى
دەرکەۋتنى ھىموكلۇبىن ئە مېزدا - كە دەبىتە ھۇى تۇخبونى
رەنگى مېز ۋە سستى گورچىلە , ۋە ئەمەش ھالەتتىكى
كوشندەيە .

Mefloquine (larium)

- دەبىتە ھۇى ئەناۋىردنى شايزۇنتەكان ئە خوندا , ئەگەن
ئەزانىنى مېكانىزىمىكى تەۋاۋ بۇ ئەم كارە .
- بە رېگەى دەم .

- دەرمانەكە بە زۇرى ئە سى يەكان ۋە جگەردا كۇدەبىتەۋە .

- نىۋەتەمەنەكەى درىژە (17) رۇژە كە ۋا دەكات دەرمانەكە
چەندىن جار بە سورى خونى جگەردا بېرات ۋە بېستىت بە
پروتىنى شانەكان ۋە پلازماۋە , ۋە ئە رېگەى پىسايىۋە
دەكرىتە دەرۋەى ئەش .

- ۋەك دەرمانى پىش ۋەختە بەكاردىت دژى مشەخۇرى
(plasmodium falciparum), كە بەرگى دەكات
دژى دەرمانى كلوروكوئىن .

- كەمتر ژمەرۋىيە ۋەك ئە كوئىن بەلام ئەۋانەيە بىتە
ھۇى دل تىكەلاتن , رشانەۋە , گىزىبون , ئە ژمى زۇردا
ئەۋانەيە بىتە ھۇى گەشكە , دروستبونى خەيالآت ۋە
ۋرئەكردن ۋە خەمۇكى .

* ئەۋ ھالەتە دەگەنەنە چىن كە
رۋوددەن ئەۋ ئەخۇشانەى كە
ھەستىارن بۇ كوئىن؟

مىفلوكوئىن

* ئەم دەرمانە چۇن كارەكات؟

* چۇن دەرمانەكە ۋەردەگىرئىت؟

* چۇن بلاۋ دەبىتەۋە بە ئەشدا؟

* چۇن ئەم دەرمانە زىندەچالاکى
بەسەردا دىت؟

* بەكارھىنانە كلنىكىيەكانى ئەم
دەرمانە چى يە؟

* كارىگەرىيە لاۋەكىيەكانى
دەرمانەكە چىن؟

پایریمیتامین

*چون نهم دەرمانه کارده‌کات؟

pyrimethamine (Daraprim)

- بریتی به له له‌ناو به‌رى شایزۆنته‌کان له خوندا، که به‌شپه‌یه‌کی تایه‌ت ریگه له فرمانی نه‌نزیمی (dihydrofolate reductase) ی مشه‌خۆرمکه ده‌گریت، له‌به‌رئه‌وه ده‌بیته هوی که‌مکردنه‌وه‌ی (tetrahydrofolate) له مشه‌خۆرمکه‌دا که ماده‌یه‌کی پیویسته بو‌دروستبونی پیورین و پیریمیدینه‌کان، دەرمانی پایریمیتامین له‌گه‌ن دەرمانی سه‌لفادوکسین به‌کارده‌یت بو‌ ده‌ستکه‌وتنی کاریگه‌رییه‌کی زیاتر.

- له ریگه‌ی ده‌مه‌وه.

*ریگه‌ی به‌کاره‌ینانی چونه؟

- دوا‌ی زینده‌چالاکیه‌کی که‌م له ریگه‌ی میزموه ده‌گریته دهره‌وه.

*چون زینده‌چالاکی به‌سه‌ردا دیت؟

- نه‌گه‌ر له‌گه‌ن دەرمانی سه‌لفادایه‌زین دا به‌کاره‌یت، نه‌وا بو‌چاره‌سه‌ری (toxoplasmosis) (ده‌رده پشه‌یه) به‌سه‌وده، وه زور چالاکه‌ دژی مشه‌خۆری (p.falciparum).

*به‌کاره‌ینانه کلینیکیه‌کانی چین؟

- به‌ژمه دهرمانیکی که‌م ده‌بیته هوی:

*کاریگه‌رییه لاومکیه‌کانی چین؟

که‌مبونه‌وه‌ی ترشی فولیک، په‌له‌ی پست، نازاری ناوسک، که‌مخوینی (شپه‌بونه‌وه‌ی خروکه‌سوره‌کان)، تیکدانی گورچيله.

pyrimethamine/sulfadoxine

- نهم دوو دەرمانه پینکه‌وه به‌کاره‌ین دژی نه‌و مشه‌خۆرانه‌ی که به‌رگریان هه‌یه له دژی دەرمانی کلوروکوین، به‌هوی ریگرتنیان له دوو هه‌نگاوی دروستبونی ترشی فولیک.

پایریمیتامین/سه‌لفادوکسین

*به‌کاره‌ینانه کلینیکیه‌کانی نهم دەرمانه چین؟

chloroguanide

- شایزۆنته‌کانی ناو خون له‌ناو ده‌بات، له شپه‌وه چالاکه‌که‌یدا

کلوروگواناید

*چون نهم دەرمانه کارده‌کات؟

(cycloguanil) رینگى دەگىرى لىه
 ئەنزىمى (dihydrofolate reductase) ى مشە خۆرە
 تاك خانەكە.

- بە رینگى دەم.
 - نىوۋ تەمەنەكەى كەمترە لە دەرمانەكانى تر (12-
 14) كاتژمىرە، وه لە رینگى مىزموۋ دەكرىتە دەرموۋ.

- وەك دەرمانى پىش وەختە بەكار دىت بو چارەسەرى
 مەلاريا، وه بەكارهينانى سنوردارە لە بەرئەوۋى ھەندى
 مشە خۆر بە خىراىى بەرگرى لە دژى ئەم دەرمانە دروست
 دەكەن.

- پە لەى پىست، نازارى كۆنەندامى ھەرس، شى بوونەوۋى
 خروكە سورەكان، تىكچونى گورچىلە.

primaquine

- ئەم دەرمانە شايزونتهكانى ناو شانەكان و گەمىتەكان
 لە ناو دەبات، ئەو پىش بە ھۆى ئەوۋى كە ماددەيەكى
 نوكسىنەر دروست دەكات و دەبىتە ھۆى نوكساندى
 پىنكەتوى ناو خانەكان.

- لە رینگى دەمەوۋ.
 - بە خىراىى نوكسانى بەسەردا دىت، بەلام ھىشتا كارىگەر
 دەبىت لە دژى شايزونتهكان، وه لە رینگى مىزموۋ دەكرىتە
 دەرموۋ.

- بەكار دىت بو چارەسەرى سەرھەلدانەوۋى نە خوۋشى
 مەلاريا، ھەلدەسىت بە لە ناو بردنى مشە خوۋرى
 (p.ovale, p.vivax) لەو قوناغەى سورى ژياناندا كە لە
 جگەردا بەسەرى دەبەن، وه ھەر وەھا لە ناو بەرى
 گەمىتەكانىشن لە ھەر چوار جۆرەكەى مشە خوۋرى

* رینگى بەكارهينانى چۆنە؟

* چۆن زىندەچالاكى بەسەردا دىت؟

* بەكارهينانە كلينىكىيەكانى ئەم
 دەرمانە چى يە؟

* ھىچ كارىگەرىيەكى لاومكى
 ھەيە؟

پرىماكوين

* ئەم دەرمانە چۆن كار دەكات؟

* رینگى بەكارهينانى چۆنە؟

* چۆن ئەم دەرمانە زىندەچالاكى
 بەسەردا دىت؟

* بەكارهينانە كلينىكىيەكانى
 چىن؟

(plasmodium) دا ، ئەبەرنەۋە بەكارىت بۇرنگرتن ئە
بىلاۋىونەۋەى نەخۇشى يەكە .

— نەخىر ئەبەرنەۋە پىۋىستە ئەگەن ھەندى ئە دژە
شايزۇنتەكانى تر بەكارىت ۋەك كلوروكوۋىن .

— كەمى گواستەۋەى نۇكسجىن بۇ خانەكان بەھۇى
دروسىتبوۋنى (methemoglobin) موە ، ناتسەۋاۋى
كۈنەندامى ھەرس ، سەرنىشە ، خوروو ، كەمخونى بەھۇى
شىبىۋەۋەى خروكەسورەكان لى ۋە نەخۇشپانەى
نەنزىمى (G6PD) يان كەمە ، كەمبوۋەۋەى خروكە سېى يە
دەنكولەدارەكان ، دروست نەبونى خروكە سېى يە
دەنكولەدارەكان

toxoplasmosis

— مەخۇرى تۇكسۇپلازما گۇندى (toxoplasma
gondii) .

— ئە رىگەى خواردىنى گۇشتى كان ۋە نەكولاموۋە كە ھىلگەى
زىندەمورمەكەى تىدا بىت .

بەھۇى فرىدانى ھىلگەى زىندەمورمەكەۋە ئە رىگەى پىسايى
پشىلەى توشبوموۋە .

— ئە رىگەى وىلاشەۋە كە ئەلايەن داكىكى توشبوموۋە
دەگوازىتەۋە بۇ مندالەكەى .

leishmaniasis

— مەخۇرى لىشمانىيا (leishmania) .

— (sandfly) جۇرە مىروۋىەكە .

— 1 (مىروۋى (sandfly) ھەلدەستىت بە گواستەۋەى ئەم
زىندەمورە ھامچىدارە ، ئە گىياندارى توشبوموۋە يان مروۋىەۋە
بۇ مروۋىكى تر .

* نايىا پىرماكوۋىن كارىگەرە ئە
حالىتى مەلارىياى كتوپر؟

* كارىگەرىيە نەۋىستراۋەكانى
دەرمانەكە چىن؟

نەخۇشى دەرەدە پشىلە

* چ زىندەمورمەكە دەبىتە ھۇى
توشبون بە دەرەدە پشىلە؟

* ئەم نەخۇشى يە چۇن
دەگوازىتەۋە بۇ مروۋى؟

ھەۋكردن بەھۇى لىشمانىياۋە

* چ زىندەمورمەكە دەبىتە ھۇى ئەم
جۇرە ھەۋكردنە؟

* گۈيزمەۋەى نەخۇشەكە چى يە؟
* سۈرى ژىيانى لىشمانىيا چۇنە؟



2) پاشان نهم زیندمومره له لایهن خانه قه پگره کانی مروقه وه قووت دمدرنیت.

3) له ناو خانه قه پگره کاندا، نهم زیندمومرانه قامچی به که بیان ون دهکهن و دهگورین بو پینکها توویه کی بی قامچی که پنی دهئین، (amastigote) پاشان دهست به زوربوون دهکهن و خانه که دهکوژن.

4) (amastigote) مکان له خانه که دینه دهمروه و له لایهن خانه قه پگری ترموه قووت دمدرنین و بهو شىويه سوړی ژيانيان دوباره دهبيتته وه.

— دهرمانى سونديوم ستيبوگلوکونتهيت (sodium stibogluconate).

* چ دهرمانينك به كاردنيت بو چاره سهري ههردوو حالتى هه و كردنى پينست و لينجه په رده كان، وه هه و كردنى نه ندامه هه ناوى به كان به هوى زیندمومرى ئيشمانياوه؟

* چون نهم دهرمانه كاره كات؟

- به هوى پنگرتن له شى بوونه وهى گلوکوز له كارئينكى (phospho fructokinase) دا.

* پنگه ي به كارهينانى نهم دهرمانه چى به؟

- به پنگه ي خویننهينه ريان ماسولكه چونكه دهرمانه كه هه لنامزريت نه گه ر به پنگه ي دم به كارينت.

* چون نهم دهرمانه زینده چالاكى به سهردا ديت؟

- زینده گورپينكى كه مى به سهردا ديت و له پنگه ي ميزه وه دهكرتته دهمروه.

* كارگه رى به لاومكى به كانى دهرمانه كه چين؟

- نازار له شوينى دمرزى ليدانه كه، نازارى كونه ندامى هه رس، تينچونى ليدانى دل.

- پشكنين بو پيشاندانى فرمانى گورچيله و جگه ر.

* چ پشكنينيك پينويسته بكرت له كاتى چاره سه ر به دهرمانه كه؟



* دهرمانی جیگرهوه چی یه بو چارهسهری هه وکردن به هوی لیشمانیاوه؟

- دهرمانی پینتامیدین (pentamidin) به کاردیت بو چارهسهری هه وکردنی هه ناوی.

دهرمانی میترونیدازول (metronidazole) به کاردیت بو چارهسهری هه وکردنی پیست.

دهرمانی نه مفوتیریسین بی (amphotericin B) به کاردیت بو چارهسهری هه وکردنی لینجه به ردهکان.

trypanosomiasis

هه وکردن به هوی

تریپانوسوماوه

- مشه خوری (trypanosome brucei) : که نه خوشی (American sleeping sickness) دروست دهکات.

* چ زیندموریک ده بیته هوی نه م جوړه هه وکردنه؟

- مشه خوری (trypanosome cruzi) که نه خوشی (African sleeping sickness) دروست دهکات.

- میلارسوپروول ("mel B", melarsoprol).

* کام دهرمانانه به کاردین بو چارهسهری نه م جوړه هه وکردنه؟

- پینتامیدین ("pentam", Pentamidine)

- نیفیور تیموکس ("lampit", nifurtimox)

- سورامین (suramine).

Melarsoprol (mel B)

میلارسوپروول

- ریگه نه گروپی (sulfhydryl) دهگریست نه سهر نه نزیمهکانی مشه خورهکان.

* چون نه م دهرمانه کار دهکات؟

- به خوننهیننه ریان به ریگه ی دم, وه نه م دهرمانه ده چیتنه ناومنده کونه ندای دهمارهوه.

* ریگه ی به کارهینانی نه م دهرمانه چونه؟

*چۇن زىندە چالاكى بەسەردا دىت ؟

- نۇكسانى بەسەردا دىت لەرېنگەى خانە خوى يەكەۋە بۇ مادەيەكى نا ژەھراۋى دەمگۇرېت ۋە نىۋە تەمەنەكەى كورته ۋە بە خىرايى لەرېنگەى مېزۋە دەمكرېتە دەرۋە .

*گىرنگىرېن بەكارھىنانە كلىنىكى يەكانى چىن ؟

- دەرمانى ھەلېرېزىرداۋە بۇ چارەسەركردنى نە خوشى (african sleeping sickness) لە قۇناغىكدا كە مشە خۇرەكە لە ناۋەندە كۇنەندامى دەماردايە .

*كارىگەرېە لاۋەكېەكانى چىن ؟

- نە خوشى (encephalopathy) .

ناتەۋاۋى كۇنەندامى ھەرس (نابىت بەكارىت نەگەر نە خوشكە برى بىت) .

ھەستىارى بە دەرمانەكە .

كەم خونى بەھۇى شى بونەۋەى خۇرۇكە سورەكان نەكەسىك كە نەنزىمى (G-6PD) كەم بىت .

*لە چ حالەتېكدا نابىت بەكاربېنرېت ؟

- نابىت نەۋە خوشانەدا بەكاربېنرېت كە نە نفلوۋنزاىان ھەيە .

پىنتامىدېن

Pentamidine (pentam)

*چۇن نەم دەرمانە كاردەكات ؟

- چۇنىتى كاركردى نادىارە ، بە برېكى زۇر لە خانەى (t.brucei) دا كۇدەبىتەۋە ، ۋە باۋمېروايە كە دەرمانەكە بە DNA مۋە دەلكىت يان رېگەدەمگىرېت لە شى بونەۋەى گلوكۇزا كە پىنويستە بۇ دەستكەۋتنى ۋوزە) .

*رېگەى بەكارھىنانى چۇنە ؟

- لە رېگەى ماسونكە يان ھەناسەۋە ، ۋە نەگەر لە رېگەى خۇننھىنەرۋە بەكارىت نەۋانەيە بىتتە ھۇى دابەزىنى پەستانى خونى ۋە زىادېۋونى لىدانى دل .

*چۇن دەرمانەكە بلاۋ دەبىتەۋە لە نەشدا ؟

- ناچىتە ناۋەندە كۇنەندامى دەمارۋە ، لە گورچىلە ۋە جگەردا



كۆدەبىتەۋە.

- نىۋە تەمەنەكەي (2-4) ھەقتەيە ، بە نەگۈزى لە مېزموۋە دەكرىتە دەرۋە.

*چۈن زىندەچالاکى بەسەردادىت؟

— دەرمانى ھەلبىزىرداۋە بۇ چارەسەر كىردى نە خوشى (african sleeping sickness) لە قۇناغى خونى و لىمى دا ، بە لام كارىگەرنى يە لە ۋ قۇناغەدا كە لە ناۋەندە كۆنەندامى دەماردايە .

*بەكارھىنانە كلىنىكىيەكانى چىن؟

- بە شىۋەي پەمپ بەكاردىت بۇ چارەسەر كىردى سى يە سۋى (pneumocystis carinii) كە چارەسەر ناكىرىت بە دەرمانى ترای مېتۇپىرېم\سەلفامېتۇكسازۆل .

* بۇچ حالەتلىكى تر بەكاردىت؟

- ژەھراۋى بوۋنى گورچىلەكان (بېنچەۋانەيە) ، لە سەرەتادا چالاک بوۋنى كۆنەندامى ھەناسە ، پاشان سست بوۋنى ، تىكچوۋنى فرمانى خانەكانى پەنكرىياس .

*كارىگەرىيە لاۋەكىيەكانى چىن؟

Nifurtimox (lampit)

نىفىورتىمۇكس

- ھەلدەستىت بە دروستكىردى رەگى ئۇكسجىنى سەرىبەست لە ناۋ خانەكاندا ، كە نەمەش ژەھرە بۇ مشە خۇرەكە .

*چۈن ئەم دەرمانە كاردەكات ؟

- لە رىگەي دەمەۋە .

*رىگەي بەكارھىنانى چۈنە ؟

- بە خىرايى ھەلدەمژرىت و زىندەچالاکى بەسەردا دىت ، و پاشان لە رىگەي مېزموۋە دەكرىتە دەرۋە .

*چۈن زىندەچالاکى بەسەردادىت؟

- بەكاردىت بۇ چارەسەرى نە خوشى چاگاز (chagas' disease) ، ھەرۋەھا كارىگەرە بۇ چارەسەر كىردى ھەۋكىردى پىست و لىنچە پەردەكان بەھۇي مشە خۇرى لىشمانىاۋە (leishmania) .

*بەكارھىنانە كلىنىكىيەكانى چىن؟

- نە خىر ، تەنھا بۇ دامركاندەۋى نە خوشىيەكە بەكاردىت

*ئايا ئەم دەرمانە بە تەۋاۋى

چارەسەرى



نەخۇشى چاگاز دەمكات؟

نەك چارەسەركردنى.

*كارىگەرىيە لاۋەكىيەكانى چىن؟

— ھەستىيارى بەھىز، ھەوكردىنى پىنست و زەردوۋىسى ، سوتانەۋى كۇنەندامى ھەرس، نەخۇشى چىۋە كۇنەندامى دەمار، سست بوۋنى كۇنەندامى بەرگرى لەش.

سورامىن

suramine (antrypol)

*چۇن نەم دەرمانە كاردەمكات ؟

— رىگرى دەمكات لەو ئەنزىمانەى كە بەژدان لە بەرھەمىننى ووزدا.

*رىگەى بەكارھىننى چۇنە ؟

- لە رىگەى خوينەنەرمو.

*بەكارھىننە كلينىكىيەكانى چىن؟

- وەك چارەسەرى پىش وەختە بۇ قۇناغە سەرەتايى يەكانى ھەوكردىن بەھۇى مشەخۇرى (t.brucei) موە (بىچگە لەو قۇناغەى كە لە ناۋەندە كۇنەندامى دەماردايە).

وہ دەرمانى ھەلبىژىردراۋە بۇ چارەسەركردنى نەخۇشى (onchocerca vulvulus) لەگەل دەرمانى داي ئىثايل كارىامازىپىندا.

*كارىگەرىيە لاۋەكىيەكانى چىن؟

- دەرکەۋتتى ئەلبۇمىن لە مىزدا، پەلەى سەر پىنست، ناتەۋاۋى كۇنەندامى ھەرس (دل تىكەلە لاتن و پشانەۋە)، خورۋو، ئالۋزى لە كۇنەندامى دەماردا (مىروۋلە كردن، ھەستىيارى بۇ روۋناكى، ھەئناۋسانى پىللو، فرە ھەستىيارى) وشۇك.

*كەى دەبىت وازىبىنن لەم دەرمانە؟

- لە كاتى بوۋنى خانەى مردوۋى گورچىلەكان لە مىزدا.

ھەوكردىن بەھۇى ئەمىبىاۋە

amebiasis

* ھۇى نەم نەخۇشىە چى يە؟

- مشەخۇرى Enatamoeba histolytica

- *بىسى سۈرى ژىانى ئەم زىندەمورە
بىكە
- 1 - (ھوتدانى كىسى ئەمىياكە .
2) دروست بونى كرمۇكە ئە بۇشايى رىخۇلە .
3) كرمۇكەكان دىوارى رىخۇلە دەپن .
4) كرمۇكەكان ئە ناو دىوارى كۇنۇندا دەست دەكەن بە
زۇرپون .
5) بلاۋبونەۋە بۇ كۇنەندامەكان .
6) كىسەكان ئە پىسى پىسايى يەۋە دەكرىنە دەرموۋ .
(بىروانە وىنەى 47-2)
- *دەرمانە دژە ئەمىبىيەكان چۇن
پۇلىن دەكرىن؟
- 1- فرە كردار :كارىگەرە دژى ئەمىبىي ناو رىخۇلەكان و
كۇنەندامەكانى تىرىش .
- 2) ئەۋ دەرمانانەى كە تەنھا ئە دژى ئەمىبىي ناو رىخۇلەدا
كاردەكەن : تەنھا كارىگەرن دژى ئەمىبىي ئە ناوسك و
رىخۇلەدا .
- 3) ئەۋ دەرمانانەى كارىگەرن دژى ئەمىبىي ئە
كۇنەندامەكاندا : كارىگەرن دژى ئەمىبىي ئە رىخۇلە و
جگەردا .
- *كام دەرمانە دژە ئەمىبىيانە
فرەكردارن؟
- مېترۇنىدازۇن (flagyl) metronidazole
- دايلىۇكسانايد فىورۇتە diloxanide (furamide)
furoate
پارۇمۇمىسېن Paromomycin(humatin)
نايۇدۇكوئىنۇل Iodoquinol(diodoquin)
تېتراساىكلىن Tetracycline
- * كام دەرمانانە كارىگەرن ئە دژى
- نىمىتېن Emetin

نەمىيەى ناو سۈرى گىشى خۈن؟

Dehydroemetin دىھىدرو ئىمىتىن

كلورۇكۈىن chloroquine

metronidazole (flagyl)

مىترۇنىدازۇل

* نەم دەرمانە چ كارىگەرىيەكى
ھەىە ؟

- دەرمانىكى ژمەراۋىە بۇ نەمىيە ۋە ھەرۋەھا نەو بەكتىرىا نا
ھەواىى يانەش كە ئۇكسىجىن بەكار ناھىنن بۇ زىندە
چالاكىيان .

* چۇن نەم دەرمانە كاردەكات ؟

- مىترۇنىدازۇل گروپىكى ناىتۇى ھەىە كە نەلىكتۇن
مردەگرىت لە (ferredoxin) مۈە (كە لەناو خانەى
مشە خۇرى نا ھەواىيدا ھەىە) ، ۋ نەو ماددەىەى كە دروست
دەبىت ، دەبەستىت بە پىرۇتىن ۋ DNA ى مشە خۇرمكەۋە ۋ
دەىكوزىت .

* رىگەى بەكارھىنانى چۇنە ؟

- لە رىگەى دەمەۋە يان بە خۈننەنەردەدرىت بە نەخۇش .

* چۇن بلاۋدەبىتەۋە لە لەشدا ؟

- بەشىۋەىكى باش بە شانە ۋ شلەكانى لەشدا
بلاۋدەبىتەۋە ، ۋك شلەى تۇۋاۋ ، شلەكانى زى ۋ لىك ۋ
دركە پەتك .

* چۇن مىترۇنىدازۇل زىندە چالاكى
بەسەردا دىت ؟

- لە جگەردا ئۇكسانى بەسەردا دىت ۋ گروپىكى
(glucouronic) ى بۇ زىادەدەكرىت ، خىراىى
زىندە چالاكىيەكەى زىادەدەكات نەگەر ھاتوۋ لەگەن
دەرمانىك بەكارىت كە ھانى نەنزىمەكانى جگەر بدات ۋك
دەرمانى فىنۇبارىتال (phenobarbital) .

* بەكارھىنانە كلنىكىيەكانى چىن ؟

- دەرمانى ھەلبۇزىردراۋە بۇ چارسەرى نەمىيەى
زەحىرى (E histolytica) بەشىۋەىكى سەرەكى
بەكاردىت لەگەن دەرمانە دژە نەمىيى يەكاندا كە لە دژى
نەمىيەى رىخۇلە كاردەكەن ، ۋك دەرمانى دىلۇكسانىد
فىورۇتە (diloxanide furoate) ، ۋە بۇ چارسەرى



trichomonas vaginalis و Giardia lamblia

به کاردیت

- میترونیازولن به کاردیت بو چاره سوری هه و کردن به هوی
(bacteroides fragilis ,gardnerella)
(vaginalis ,clostridium difficle)

* هیچ به کارهینانیک کیلیکی
تری هه یه ؟



*كارىگەرە لاومىكىيەكانى چىن؟

- كارلىكى دەرمانەكە ئەگەن ئىشانۇن ۋە تىكچونى كۈنەندامى ھەرس ۋەك (ھىلىنچ دان، پىشانەۋە، پىق بوونى دىۋارى رىغۇلەكان)، ھەست كىردن بە تامىكى ناخۇش، زىادبوونى كارىگەرى دىرە خونىن مەياندىنى دەرمانى ۋارفارىن، گۇرانى رەنگى مېز.

ھەۋكردنى ناۋدەم بەھۋى بەكتىراي (candida) ۋە، تىكچونى فرمانى ناۋەندە كۈنەندامى دەمار ۋەك (گىزىبوون، مېروۋەكردن يا سېبوون).

*ئافرىتى سىكېر دەتۋانىت مېترونىدازۇن بەكاربەئىت؟

- نەخىر، چۈنكە دەبىتتەھۋى تىكچونى كۈرپەلە يان لەبارچونى لەبەر ئەمە ئابىت بۇ ئافرىتى سىكېر ۋە شىردەر بەكاربەئىت.

دايلىكسانايد فىورۇت

diloxanide furoate (furamide)

*چۈن ئەم دەرمانە كاردەكات؟

- شىۋازى كاركردنى نەزانراۋە.

*پىگەى بەكاربەئىتى چۈنە؟

- لەرپى دەمەۋە بەكاربەئىت.

*چۈن دايلىكسانايد زىندە چالاكى بەسەردا دىت؟

- لە رىغۇلەدا شى دەبىتتەۋە ۋە 90% ھەلدەمىزىت، نەۋبەشەى كە ھەلئامىزىت مادىيەكى چالاكە ۋە ئىش دەكات، ئەۋ بەشەى زىندە چالاكى بەسەردادىت لەپىگەى مېزۋە دەكرىتە دەرمەۋە.

*بەكاربەئىتە كلنىكىيەكانى چىن؟

- دەرمانى ھەلئىزىرداۋە بۇ چارەسەرى ئەۋكەسانەى كە نەخۇشى ئەمىبىى يان ھەيە ۋە بى نىشانەن، ھەرومەلەگەن مېترونىدازۇلدا بەكاربەئىت بۇ چارەسەرى ئەمىبىى ناۋ رىغۇلە ۋەك ئەمىبىى زەخىرى.

*كارىگەرە نەۋبىستراۋەكانى چىن؟

- قۇرپى سىك، ۋەك بوونى ناۋدەم، ئالۇش ۋە خورۋو.

*لە چ ھالەتتىكىدا ناتۋانىن ئەم دەرمانە بەكاربەئىتىن؟

- بەكاربەئىت بۇ ئافرىتى سىكېر ۋە مندالى خوار تەمەن دوۋ سالان.



پارۇمۇمىسېن

paromomycin (humatin)

* نەم دەرمانە چۇن كاردەكات ؟

- نەم دەرمانە يەكىكە ئە دەرمانە دژە بەكتىياكان سەر بە گروپى (Aminoglycoside) ، كە دەبىتتە ھۇى تىكچۇنى پەردەى پلازماى خانەى مشە خۇرە تاك خانەكان ، ھەرۋەھا ژمارەى بەكتىيا سوود بەخشەكانى رىخۇلە كەم دەكاتەۋە كە سەرچاۋەى خۇراكى نەمىياكانن .

* رىنگەى بەكارھىنانى دەرمانەكە چۇنە ؟

- ئە رىنگەى دەمەۋە ، ئەبەرنەۋەى بە باشى ھەلئامىژىت ئە كۇنەندامى ھەرسەۋە بۇيە تەنھا كارىگەرە ئە دژى نەمىياكانى ناو رىخۇلەكان .

* بەكارھىنانەكانى نەم دەرمانە چىن ؟

- بەكاردىت بۇ چارەسەرى نەمىياى ناو بۇشايى كۇنەندامى ھەرس .

* كارىگەرە لاۋەكىيەكانى نەم دەرمانە چىن ؟

- نازارى كۇنەندامى ھەرس و سىك چوون ، ئەگەر بىتتو ھەلئامىژىت دەبىتتە ھۇى سەرنىشە و گىزىبوون و سوربوونەۋەى پىست و نازارى جومگەكان .

ئايۇدۇكۈينۇل

Iodoquinol (diodoquin)

* شىۋازى ئىشكردنى چۇنە ؟

- نەزانراۋە

* نەم دەرمانە بۇچى بەكاردىت ؟

- بۇ چارەسەرى نەۋ نەخۇشانەى كە توشى ھەۋكردنى نەمىبى بوون و ھىچ نىشانەيەكىان ئەسەر دەرئەكەۋتوۋە .

* كارىگەرە رەھراۋەكانى چىن ؟

- سەرنىشە ، تىا ، سىك چوون ، دىل تىكەلاتن و رىشانەۋە .

تېتراساىكلېن

tetracyclin

* چۇن نەم دەرمانە كاردەكات ؟

- دەرمانىكى دژە بەكتىيايە ، دەبىتتە ھۇى ئەناۋىردنى بەكتىيا سوودبەخشەكانى ناو رىخۇلەكان ، ئەبەرنەۋە دەبىتتە ھۇى كەم بوونى سەرچاۋەى خۇراكى نەمىياكان ، بۇيە بە راستەۋخۇبى ئىش ناكات .



* ریگای به کارهینانی چونه ؟

- به ریگای دم .

* چ مادهیهك هه له مژینی

— بوونی خواردن له ریخۆله دا و نه و دژه

تیتراسایکلین كه م دهكاتوه له

ترشه لۆكانه ی (antacid) كه مه گنسیۆم و نه له مینیۆمیان

ریخۆله كاندا ؟

تیدایه , چونكه مادهیهك دروست ده بیت كه هه له نامژی .

* نه چ باریكدا نه م درمانه

- به كارنایات بو نا فرهتی سك پ و مندالی ژیر ته مهنی

به كارنایه ت ؟

ههشت سان .

* به كارهینانه كلینیكیه كانی چین

— تیتراسایکلین زۆر كاریه گه ری نیه نه گه ره به ته نها

؟

به كاریت , وه كو درمانیكی یاریه دم مری نه مبیبا كوژ

به كار دیت .

ئیمیتین و دیهایدرو ئیمیتین

* چۆن نه م درمانانه كاردهكهن ؟

- ریگه دهگرن له دروست بوونی پړۆتین به ریگه گرتنیان له

جووله ی رایبۆسۆمه كان له سه ر mRNA .

* چۆن نه م درمانانه بلاوده بنه وه

- به شیوهیه کی فراوان بلاوده بنه وه بو هه موو شانەكانی

له له شدا ؟

له ش .

* چۆن زینده چالاکیان به سه ردا

- به شیوهیه کی هیواش , له رنی میزموه دهكرنه درموه .

دیت ؟

* به كارهینانه كلینیكیه كانیان

- به هۆی كاریه گه ری ژه هراویه وه , نه م دوو درمانه ته نها ومك

چین ؟

چاره سه رینکی دوومه ی به كار دین له كاتی هه وكردنی نه مبیبا

ترسناك له ریخۆله و جگه ردا .

* كاریه گه ری ه نه ویستراومكانیان چین

- ژه هراوی بونی دن ومك (نارینکی لیدانی دن , شكستی دن) .

؟

لاوازیبونی پینكه ندی نیوان ماسولكه - دهمار .

دن تینكه لاتن .

گیژخواردن .

به له ی پینست .

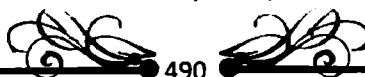

بوونى نازار ئە شوئىنى ئىدائى دىمىزىگە .

Chloroquine

كلۇرۇكۋىن

- بەلى، ئەگەن مېتروئىدازۇن ۋە دايئوكسانايد بەكاردىت بۇ
چارەسەرى ئەمىيى جگەر .

*كلۇرۇكۋىن دەرماننىكى دژە
مەلاربايىگە ، ئايىا ۋەك دژە
ئەمىيىگە بەكاردەھىنرىت ؟

بەشی 48

Anthelmintic drugs

دەرمانه دژه کرمه کان

- بریتی یه له وشهیهکی یونانی به مانای کرم دیت.

* وشه (helminth) مانای چی

یه؟

- دهکرین به سی گروپهوه:

* کرمه کان چون پوئین دهکرین؟

1) کرمه نه لقه بیه کان (round worm)

2) کرمه قولا بیه کان (flukes)

3) کرمه شریتییه کان (tape worms)

به و دوو گروپه ی کوتایی دهوتریت کرمه ته خته کان (flat worm).

1- مبیندازۆل (Mebendazole (vermox)

* ناوی نه و دەرمانه دژه کرمانه

2) ثایه بیندازۆل (thiabendazole (Mintezol

بنووسه که به کاردین بو چاره سه ری

3) نه لبیندازۆل (Albendazole (zental

توشبوون به کرمه نه لقه بیه کان:

4) پایرانتیسل پاموت (Pyrantel pamoate (Antiminth)

5) دای نیثایل کاربامازین (Diethyl carbamazine (Hetrazan)

6) ئیفیرمیکتین (Ivermectin (Metizan)

(بروانه خشته ی 1-48)

1- پرازیکوانتیل (Praziquantil)

* ناوی نه و دەرمانه دژه کرمانه

2) نایکلوزنه ماید (Niclosamide)

بنووسه که به کاردین بو چاره سه ری

(بروانه خشته ی 1-48)

توشبوون به کرمه قولا پی و

شریتییه کان:

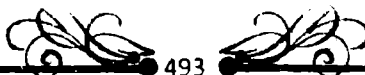

Antihelmintics for round worm

نەو دەرمانە دژە کرمانەى

کە بە کاردين له دژى

کرمه نه ئه ئه يه کان

Mebendazole (vermox)

ميبيندازول

- ميبيندازول دەرمانى هه لېژىردراوه بۆ چارهسەرى کرمه دەرزیله يه کان وەک: (Enterobius vermicularis), وه کرمه قامچى دارمکان وەک: (Trichuris trichiura), وه زۆر کارىگەرە دژى کرمى قولايى وەک: (Necator americana), و کرمه لوله يه کان وەک: (Ascaris lumbricoid).

* چ هه وکردنيك به دەرمانى ميبيندازول چارهسەر دەرگريت؟

- ريگه دەرگريت له دروست بوونى تالە ته شيله يه كانى مشه خۆرمکه له کاتى دابهش بوونيدا و ههروهها هه لدهستيت به که مکردنه وى ريزه وى وەرگرتسى گلوکوز له لايەن کرمه که وه.

* چوني تي کارکردنى نه م دەرمانه چونه؟

- له رنى دمه وه، وه برىكى كه مى ئى هه لدهمژرنت بۆ كۆنه ندامه كانى له ش.

* ريگه ي به کارهينانى نه م دەرمانه چونه؟

- نه خير ده بيته هوى تىكچوونى پىكهاته ي كۆرپه له، له بهر نه وه نابيت بۆ نافرته ي سكر به كارينت.

* نايه ميبيندازول دەرمانىكى بى زيانه بۆ نافرته ي سكر؟

به شينو يه كى گشتى زۆر به ي دەرمانه دژە کرمه كان زيانيان هه يه بۆ نافرته ي سكر.

- ناره حه تى جۆگه ي هه رس و م هيلنجدان و رشانه وه هه وکردنى جۆگه ي زراو.

* كارىگه ريه لاهه كيه كانى ميبيندازول چيه؟

دورمانگان 1-48 نیو دورمانزانی بیکارین نه دلی ک

دوری کورمانگان	دورمانی هه/بیکارین	دورمانی
کرمه خرونگان		
<i>Ascaris (nematodes)</i> (roundworm)	Pyrantel pamoate or mebendazole	Albendazole ² , piperazine, or levamisole ²
<i>Trichuris trichiura</i> (whipworm)	Mebendazole	Albendazole ² or oxtel/pyrantel pamoate ¹
<i>Necator americanus</i> (hookworm); <i>Ancylostoma duodenale</i> (hookworm)	Pyrantel pamoate ² or mebendazole	Albendazole ² or levamisole ²
Combined infection with <i>Ascaris</i> , <i>Trichuris</i> , and hookworm	Mebendazole or albendazole ²	Oxantel/pyrantel pamoate ¹
Combined infection with <i>Ascaris</i> and hookworm	Mebendazole or pyrantel pamoate ²	Albendazole ²
<i>Strongyloides stercoralis</i> (threadworm)	Ivermectin ³	Thiabendazole, albendazole ²⁻⁴
<i>Enterobius vermicularis</i> (pinworm)	Mebendazole or pyrantel pamoate	Albendazole ²
<i>Trichinella spiralis</i> (trichinosis)	Mebendazole ²⁻⁴ or thiabendazole ⁴ ; add corticosteroids for severe infection	Albendazole ^{4,5} , add corticosteroids for severe infection
Culicoides larva migrans (creeping eruption)	Albendazole ² or ivermectin ²	Thiabendazole
Visceral larva migrans	Thiabendazole ² or albendazole ²	Mebendazole ²⁻⁴ or ivermectin ⁴
<i>Angiostrongylus cantonensis</i>	Levamisole ²⁻⁴ or thiabendazole ²	Albendazole ²⁻⁴ or mebendazole ^{4,4}
<i>Wuchereria bancrofti</i> (filariasis); <i>Brugia malayi</i> (filariasis), tropical elephantiasis; <i>Loa loa</i> (loiasis)	Diethylcarbamazine ²	Ivermectin ^{3,7}
<i>Onchocerca volvulus</i> (onchocerciasis)	Ivermectin	Suramin ⁷
<i>Dracunculus medinensis</i> (guinea worm)	Metronidazole ²	Thiabendazole ² or mebendazole ²

فصل 48-1 زمو دوماطلاهای بملکارینن نه نری - رملکان

نوی گمرملکان	نوی هملکارینن	نوی بملکارینن
گرهه مرزگملکان		
<i>Schistosoma haematobium</i> (bilharziasis)	Priziquantel	Metrifonate
<i>Schistosoma mansoni</i>	Priziquantel	Oxamniquine
<i>Schistosoma japonicum</i>	Priziquantel	Albendazole or mebendazole
<i>Clonorchis sinensis</i> (liver fluke); <i>Opisthorchis</i> species	Priziquantel	Bithionol
<i>Paragonimus westermani</i> (lung fluke)	Priziquantel	Priziquantel or emetine or dehydro-
<i>Fasciola hepatica</i> (sheep liver fluke)	Bithionol or triclabendazole	emetine
<i>Resalopais buaki</i> (large intestinal fluke)	Priziquantel or niclosamide	Tetrachloroethylene
<i>Heterophyes heterophyes</i> ; <i>Metagonimus yokogawai</i> (small intestinal flukes) - ربه نری گملکان	Priziquantel or niclosamide	Tetrachloroethylene
<i>Taenia saginata</i> (beef tapeworm)	Niclosamide or praziquantel	Mebendazole
<i>Diphyllobothrium latum</i> (fish tapeworm)	Niclosamide or praziquantel	
<i>Taenia solium</i> (pork tapeworm)	Niclosamide or praziquantel	
Cysticercosis (pork tapeworm larval stage)	Albendazole	Priziquantel
<i>Hymenolepis nana</i> (dwarf tapeworm)	Priziquantel	Niclosamide
<i>Hymenolepis diminuta</i> (rat tapeworm); <i>Diphylidana caninum</i>	Niclosamide or praziquantel	
<i>Echinococcus granulosus</i> (hydatid disease); <i>Echinococcus multilocularis</i>	Albendazole	Mebendazole

ثایه بیندازۆل

* چۆنیىتى کارکردنى ئەم دەرمانه
باس بکه :

* رینگه به کارهینای چۆنه؟

* به کارهینانه کلینیکییه کانی ئەم
دەرمانه چین؟

thiabendazole (Mintezol)

- ههروهك ميبیندازۆل دهبه ستریت به تاله ته شيله بیه کانه وه
و رینگه له دابه شبوونی کرمه کان دهگریت.

- له رپى دهمه وه ههر وهك زۆربه ی دژمه کرمه کانی تر.

- ثایه بیندازۆل به کاردیت بۆ چاره سهرى هه وکردن به هوی
ئەم کرمانه ی خوارموه :

کرمی شریتى وهك (strongyloides stercoralis).

کرموکه ی ژیر پینست وهك جۆره کانی (Ancylostoma).

کرموکه ی هه ناوی وهك (Toxocara).

- گرنگترینیان نه مانه ن:

1) کاریه گهری له سه ر ناوه نده کۆنه ندامی ده مار (راچله کین و
سربوون).

2) کاریه گهری له سه ر کۆنه ندامی هه رس (سکچوون،
هینجدان).

ئهو کاریه گهریه یانه ی به هوی مردنی مشه خۆره که وه بوودمده ن
(تا، له رزین، نه خوشی لیمفه کان، کۆنیشانه ی
(Stevens-Johnson)، که حاله تیکى ده گمه نه .

ئه لیبیندازۆل

* ئەم دەرمانه چی یه؟

Albendazole (zental)

- دهرمانیکى دژه کرمی تازه یه مه وداى نیشکرنه که ی
فراوانه، له گه ل هه ریه که له دەرمانه کانی ميبیندازۆل و
ثایه بیندازۆل سه ربه یه ک گروپن که پینان دهوتریت
بینزیمیدازۆله کان (benzimidazoles)

- له نه مریکا به کاردیت بۆ چاره سهرى کیسی ناوی و نه خوشی
(Cysticercosis)

* به کارهینانه کلینیکییه کانی ئەم
دەرمانه چین؟



- رىگە نە وەرگرتتى گلوکوز دەگرىت ئەلايەن كرمەكەو، كە دەبىتە ھۆى كە مېوونەھومى سەرچاھومى وزەى كرمەكە .

- كارىگەرىيە لاومكېيەكانى كەمن ئەمانە دەگرىتەو، (ھىلنجدان، رشانەو و گىزببون) .

Pyrantel pamoate (Antiminth)

- دەرمانىكى ھەلبىزىرداۋە بۇ چارەسەرى ھەوكردن بەھۆى كرمى ئەسكارسەو، ھەروھە بۇ چارەسەرى ھەوكردن بەھۆى كرمە قولايەكان و كرمە دەرزیلەيەكانەو بەكاردىت .

- ئەم دەرمانە برىتى يە نە رىگىرى پىكەندى نىوان دەمارو ماسولكە، كە دەبىتە ھۆى چالاككردنى وەرگىرى نىكوتىنى بۇ ماۋەيەكى درىزخايەن، كە ئەمەش دەبىتە ھۆى ئىفلىج بوونى كرمەكە .

- ئەمانە دەگرىتەو، (ھىلنجدان، رشانەو، سەرنىشە و پەئەى پىست) .

Diethyl carbamazine (Hetrazan)

- بۇ چارەسەرى ھەوكردن بەھۆى كرمە دەزولەيەكان وەك (wuchereria Bancrofti) ھەروھە وەك دەرمانى جىگىرمەو بەكاردىت بۇ چارەسەرى نەخۇشى (oncocerciasis) .

- شىۋازى كارگردنى بە وردى نازانرىت، بەلام باۋەرۋايە كە دەبىتە ھۆى كە مېوونەھومى چالاكى ماسوكەى كرمەكە .

- كارىگەرىيە نەوېستراۋەكانى كەمن ئەمانە دەگرىتەو، سەرنىشە، ھىلنجدان و رشانەو .

كارىگەرى (mazzotti reaction) ئە كەسىكدا كە

* چۇن ئەم دەرمانە كارەكات؟

* كارىگەرىيە لاۋەكېيەكانى ئەلبىندازۇن چىن؟

پىراىرانتىل پاموت

* بەكارھىنانە كلېنىكېيەكانى ئەم دەرمانە چىن؟

* چۇن ئەم دەرمانە كارەكات؟

* كارىگەرىيە ژەھراۋىيەكانى چىن؟

داى نىئىئىل كاربامازىن

* بەكارھىنانە كلېنىكېيەكانى ئەم دەرمانە چىن؟

* چۇنىتى كارگردنى ئەم دەرمانە باس بكە ؛

* كارىگەرىيە نەوېستراۋەكانى ئەم دەرمانە چى يە؟



ۋەرىگىرى بۇ نەخۇشى (onchocerciasis) .
 ۋە نەو كارىگەرىيانەى كە بەھۇى مردنى مشە خۇرمكەۋە
 پوودەدەن ۋەك : (ئالۇش و نەخۇشى لىمف و دابەزىنى
 پەستانى خوين و زىادبوونى لىدانى دل) .

Ivermectin (Metizan)

— دەرمانى ھەلبۇزىردراۋە بۇ چارسەرى
 (riverblindness) بـەھۇى (onchocerca
 volvulus) ۋە ، ھەرۋەھا بۇ چارسەرى
 (strongyloides) بـەھۇى (Strongyloidiasis
 streccoralis) ۋە .

— نەم دەرمانە نەبىتە ھۇى زىادبوونى چالاكى نەو
 دەمارانەى كە پىشت دەبەستن بە گابا (GABA) بەمەش
 دەبىتە ھۇى نە جوئەخستنى كرمەكە .

- نەخىر نە مرقۇدا ۋەرىگەرىيانەى گابا تەنھا نە مىشكدا ھەن
 ۋە نەم دەرمانە ناچىتە مىشكەۋە .

- تا لىھاتن ، سەرنىشە ، گىزبوون و ئالۇش ، ماۋەى پوودانى
 نەم كارىگەرىيانە زۇر كەمە و دەتوانرىت كۇنترۇن بىرىت .

Anti helmentic for fluks and
 tape worms

Praziquantil

- دەرمانى ھەلبۇزىردراۋە بۇ چارسەرى ھەۋكردن بەھۇى
 ھەموو جۇرەكانى مشەخۇرى (Schistosma) ھەرۋەھا
 ھەندى جۇرى كرمە شىرىتتەكانى ۋەك (Cysticercosis)

ئىشەرمىكتىن

* بەكارھىننە كلىنىكىيەكانى نەم
 دەرمانە چىن؟

* چۇن نەم دەرمانە كارەكات؟

* ئايا ئىشەرمىكتىن كارەكاتە سەر
 ۋەرىگەرىيانەى گابا نە مرقۇدا؟

* كارىگەرى زەھرىنى نەم دەرمانە
 چى يە؟

نەو دەرمانە دژەكرمانەى
 بەكاردىن دژى كرمە قولاپى و
 كرمە شىرىتتەكان

پىرازىكۋانتىل

* ئايانەم دەرمانە بۇچى
 بەكاردىت؟

ۋە ھەۋكردن بەھۋى كرمە

قولا پىيەكانەۋە.

- نەم دەرمانە دەپتە ھۋى زىادكردنى تواناى پىندارۋىشتى پەردەى خانەكان بۇ كالىسىۋم، كە نەمەش دەپتە ھۋى كرژىۋونى ماسولكەى كرمە قولا پىيەكان و پاشان مردنىان.

- لە رىگەى دەمەۋە، نەم دەرمانە پاش بەكارھىنانى بەباشى ھەندەمژىت و بۇ ھەموو شانەكانى لەش بلاۋدەبىتەۋە.

- لە جگەردا زىندەچالاكى بەسەردا دىت و لە رىگەى مىزمۋە دەكرىتە دەرمۋە.

- خەۋالۋى و گىژبۋون، ھىلنجان و سەرنىشە.

Niclosamide

- دەرمانى ھەلبىژىرداۋە بۇ چارەسەرى ھەۋكردن بەھۋى زۋرەى كرمە شىرتىيەكانەۋە، بەلام كارىگەرى نىە لە دژى (cysticercosis) بۇ نەم مەبەستە دەرمانى پىرازىكۋانتىل بەكاردىت، ھەروھە لە دژى (Echinococcus granulosis) ىش كارىگەرى نى يە (بەلام مېبىندازۋل بۇ نەم مەبەستە بەكاردىت).

- ناھىلىت كرمە شىرتىيەكان گەردىكى فسقۇر بكن بە نەدىنۋسىنى جووت قۇسقاتى يەۋە لە مايتۇكۇندىريادا.

- كارىگەرى ژەھرىنى كەمە، ئەۋانە يە بىتتە ھۋى تىكچۋونى جۈگەى ھەرس، سەرنىشە و تا.

* شىۋازى كاركردنى نەم دەرمانە چۈنە؟

* رىگەى بەكارھىنانى نەم دەرمانە چۈنە؟

* چۈن زىندەچالاكى بەسەردا دىت؟

* كارىگەرىيە لاۋمكىيەكانى چىن؟

نايكلوزەمايد

* نەم دەرمانە بۇچى بەكاردىت؟

* شىۋازى كاركردنى نەم دەرمانە چۈنە؟

* كارىگەرى ژەھرىنى نەم دەرمانە چى يە؟

بهشینی 49

دەرمانه دژه ئایرۆسهکان

Anti viral drugs

* پیناسهی ئایرۆس بکه؟

- ئایرۆس نهو زیندمومره شه خۆریه , که ناچاره له ناو لهشی زیندمومرنکی تردا بری (خانه خوئی) بۆ دروستکردنی پرۆتین و ناوکه ترشی DNA پشته پی دهبهستیت.

* ههموو ئایرۆسهکان دهتوانرین به دەرمان لهناو بهرین؟

- نه خیر, زۆریه دەرمانهکان ناتوانن جیاوازی بکهن له نیوان ئایرۆسهکه و خانهکانی خانه خوئی یهکه, بۆیه نهم دەرمانانه لهوانه یه کاربکه نه سهر ههر دوکیان.

* ههنگاوهکانی زۆربوون و گهشهکردنی ئایرۆسهکان چین؟

1- چونه ژورموی ئایرۆسهکه بۆ ناو خانهکانی خانه خوئییه که.

2) دروستکردنی چهند پرۆتینیکی تاییهتی وهك (neucleic acid polymerase).

3) دروستکردنی ناوکه ترشی DNA و RNA

4) دروستکردنی (پرۆتینی پیکهاتن) هکان (structural proteins).

5) یه کگرتنی ههموو نهو بهشانهی سهرموه بۆ دروستبوونی ئایرۆسی نوئی.

دەرمانه دژه ئایرۆسهکان ریگری دهکن له یه کینک لهو ههنگاوانه ی سهرموه .

* ئاسانتزین ریگا چیه بۆ بیرهوتنه وهی دەرمانه دژه ئایرۆسهکان؟

- به پۆلینکردنی دەرمانهکان به گۆیره ی نه وهی که کاردهکه نه سهر کام ئایرۆسه .



Drugs used to treat herpes virus infection

نەۋ دەرمانانەى بەكاردىن بۇ چارەسەر كىردنى توشىبوون بە قايرۇسى ھىرپىس

1- (Foscarnet) فۇسكارنىت

* ناۋى پىنج دەرمان بنوسە كە

2 (Ganciclovir) گانسىكلوۋىر

بەكاردىن بۇ چارەسەر كىردنى

3 (Idoxuridine) ئىدۇكسورىدىن

توشبوون بە قايرۇسى ھىرپىس ؟

4 (Vidarabin) ۋىدارابىن

5 (Acyclovir) نەسايكلوۋىر

1- (Herpes simplex virus) 2.1 جۇرى ۋايرۇسى HSV جۇرى ۋايرۇسى (vairus).

* نەۋ ۋايرۇسانە كامانەن كە سەر بە خىزانى (ھىرپىس) مەكانى ؟

2 (Varicella-zoster virus) ۋايرۇسى ۋارىسىلا زۇستەر (vairus).

3 (Cytomegalo virus) ۋايرۇسى سايتمىگانۇ (vairus).

4 (Epstein –bar virus) ۋايرۇسى ئىپستىن – بار (vairus).

Acyclovir

نەسايكلوۋىر

- يەكىكە نە ھاۋاشىۋەمەكانى گوانىن (نىوكلىۋىتائىد).

* نەسايكلوۋىر چىيە ؟

- نەم دەرمانە نە سەرەتادا فۇسفاتىكى (PO4) ى پىنۋە دەكرىت نە لايەن قايرۇسەكەۋە بە ھۇى نەزىمى (Thymidine Kinase) مۋە , پاشان دوو فۇسفوتى تىرىشى پىنۋە دەكرىت نە لايەن خانە خۇى يەكەۋە , بۇ دروستكىردنى نەسايكلوۋىرى سى فۇسفاتى كە زۇر چالاكە ۋە بە ناۋكە تىرىشى (DNA) ى قايرۇسەكەۋە دەلكىت ۋە دەبىتە ھۇى دروستىبوونى شىرىتىكى DNA ناتەۋاۋ .

* شىۋازى نىشكىردنى چۇنە ؟

- نە كاتى توشبوون بە ۋايرۇسى (HSV-1) , كە دەبىتە ھۇى نە خۇشى ناۋ دەم ۋ دەم ۋ چاۋ ۋ پىست ۋ سورىنچىك ۋ مىشك .

* نە چ ھالەتتىكىدا دەتۋانىن دەرمانى نەسايكلوۋىر بنوسىن بۇ نە خۇش ؟

ۋە ئەكاتى توشبۇن بە ڧايرۇسى (HSV-2) كە دەبىتتە ھۇى نە خوشى نەندامەكانى زاۋوزى ، رىكە ، پىست ، دەست ۋ پەردەكانى مىشك .

- ئە رىگەى خونىنەنەرۋە (IV) پىست ۋ ئە رىگەى دەمەۋە .

— نەس ————— اىكا ————— ۇڧىر بەشىكى دەگ ————— ۇرپت بە ————— ۇ (9-carboxy methyl guanide) ۋە پاشان ئە رىگەى مىزمە دەكرىتتە دەرۋە .

- كارىگەرىبە لاۋمكىەكانى پىشت دەبەستىت بە رىگەى بەكارهينانى دەرمانەكە :

1) ئە رىگەى خونىنەنەرۋە (IV) : دەبىتتە ھۇى تىكچونى گورچىلەكان ، ژەرراۋى بوونى دەمارى (لەرزىن ، ۋېرېون ، گەشكە گرتن) .

2) ئە رىگەى دەمەۋە : دەبىتتە ھۇى سىچوون ۋ سەرنىشە .

3) ئە رىگەى پىست : دەبىتتە ھۇى نازار گەياندن بەۋ شونىنە

*نەم دەرمانە چۇن بەكاردىت ؟

*زىندەچالاكى دەرمانەكە چۇنە ؟

*كارىگەرىبە لاۋمكىەكانى نەم دەرمانە چىبە ؟

Ganciclovir

گانسىكلۇڧىر

- گانسىكلۇڧىر بەكىكە ئە ھاوشىۋومكانى گوانىن كە ئە روى پىنكەتتەۋە ئە نەسايكلۇڧىر دەچىت .

*نەم دەرمانە چىبە ؟

- نىشكردەكەى تا رادەبەكى زۇر ئە نەسايكلۇڧىر دەچىت ، ئە سەرەتادا سى ڧۇسفاتى پىۋە دەلكىت ، پاشان نەنزىمى (polymerase DNA) ى ڧايرۇسەكە كپ دەكات ، ھەرۋەھا بە DNA ى ڧايرۇسەكەۋە دەنوسىت ۋ ناھىلىت دروستكردى DNA تەۋاۋ بىت .

*گانسىكلۇڧىر چۇن نىش دەكات ؟

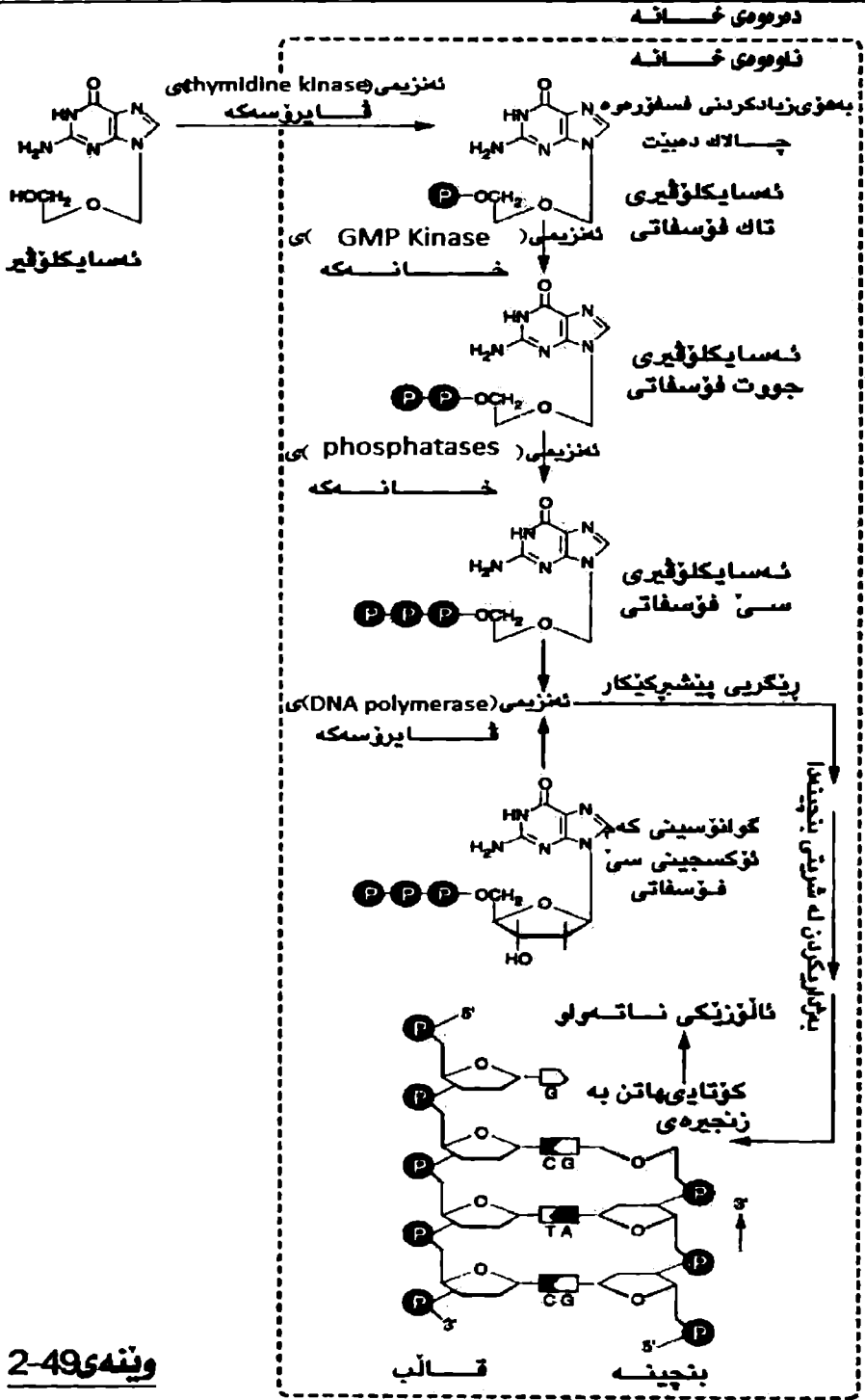

ۋىنەھى 2-49

— بەكاردىت بۇ چارەسەرى توشىبون بە قايرۇسى (Cytomegalovirus) ، ھەۋكردنى تۇرى چاۋ ، ھەۋكردنى سى ، ھەۋكردنى سورىنچەك .

— لە رىنگەى دەم ۋە خونىنەنەرمەۋە (IV) ، بە ناسانى دەچىتە ناۋ ناۋەندە كۇنەندامى دەمارمەۋە (CNS) .

— لە رىنگەى گورچىلەكانەۋە (مىز) دەكرىتە دەرمەۋە .

— دامىركاندەنەۋەى چالاكى مۇخ ، تا ، گەشكە گرتن ، تىكچوۋنى نىشى گۇچىلەكان ، ناپەحەت بوۋنى جۇگەى ھەرس .

* بۇ چ نەخۇشەك بەكاردىت ؟

* گانسىكاۋقىر چۇن دەردىت بە نەخۇش ؟

* زىندەچالاكى نەم دەرمانە چۇنە ؟

* كارىگەرىيە لاۋەكىيەكانى گانسىكلۇقىر چىن ؟

Idoxuridine & Trifluridine

ئىدۇكسورىدىن ۋە تراى

فلورىدىن

— برىتى يە لە ھاۋشىۋەى ئايمىدىن (Thymidine)

— نەم دەرمانە بەھۇى نەزىمەكانى ناۋ خانەۋە دەگۇرپىت بۇ ئىدۇكسورىدىن سى فۇسفاتى كە زۇر چالاكە ۋە دەنوسىت بە DNA ى قايرۇسەكەۋە ۋە ۋاى ئى دەمكات بە ناسانى تىك بشكىت .

— بەكاردىت بۇ چارەسەركردنى (Herpes simplex keratitis) ۋە (vaccine virus keratitis) كە ھەردوگىيان دەبنە ھۇى نەخۇشى لە پىست ۋە چاۋدا .

— تەنھا بەشىۋەى گىراۋە ھەيە يان مەرھەمى چاۋ بەكاردىت .
— دەرمانىكى تازەيە لە كاتى ھەۋكردنى چاۋدا بەكاردىت بەھۇى قايرۇسەۋە ، لە ئىدۇكسورىدىن دەچىت بەلام زۇر كارىگەرترە لە دى توشىبون بە (Herpes simplex keratitis)

— نازارى پەردەى چاۋ ، ھەستىيائ بە بوۋناكى .

* ئىدۇكسورىدىن چىيە ؟

* شىۋازى نىشكردنى چۇنە ؟

* بۇ چى بەكاردىت ؟

* بە چ رىنگەيەك بەكاردىت ؟

* تراى فلورىدىن چىيە ؟

* كارىگىرە لاۋەكىيەكانى

ئىدۇكسورىدىن چىين ؟

Vidarabine

قىدارابىن

- ھاۋشىۋەى ئەدىنۇسىنە (نىوكلىۋىتائىد).

*دەرمانى قىدارابىن چىيە ؟

- ھەر ۋەكۈ ئەسايكۇڧىر ئەم دەرمانە ئەناۋ خانەى خانە

*شىۋازى نىشكردى چۈنە ؟

خونىيەكەدا دەگۇرئىت بۇ شىۋەى سى فۇسفاتى, پاشان
ناھىلىت DNA ى قايرۇسەكە دروست بىنت.

- بەكاردىت بۇ چارەسەركردى توشبۋون بە قايرۇسى

*بەكارھىنانى ئەم دەرمانە چىيە ؟

(HSV-1) ۋە ھەۋكردى مىشك ۋە ھەۋكردى پىست ۋ

ھەرۋەھا بەكاردىت دۇى قايرۇسى (varicella zoster)

لەۋ نەخۇشانەى كە كۇنەندامى بەرگىيان لاۋازە.

بەلام كارىگەرى نىە لە دۇى (HSV-2)

- لە رىگەى خونىينەر(IV), ماسۋلكە(IM), بەشىۋەى

*بە چ رىگەىك بەكاردىت ؟

گىراۋە بۇ چاۋ بەكاردىت .

- لە رىگەى گورچىلەۋە دەكرىتە دەرۋە.

*زىندەچالاكى ئەم دەرمانە چۈنە ؟

- كارىگەرى لەسەر كۇنەندامى ھەرس : كەم بونەۋەى

*كارىگىرە لاۋەكىەكانى چىين ؟

نارمزۋى خواردن, ھىلنج دانەۋە .

كارىگەرى لەسەر ناۋەندە كۇنەندامى دەمار : كەم بونەۋەى

ھەست كرىن, لەرزىن, دەردانى رىژەيەكى نەگونجاۋ لە

ھۇرمۇنى دژە مىزكەر (anti diuretic hormone),

كەم بونەۋەى پۇتاسىۋم لە خونىندا, تىكچۈنى نىشى جگەر .

Foscarnet

فۇسكارنىت

- ھاۋشىۋەى نىوكلىۋىسائىدەكان نى يە, بەلكو ھاۋشىۋەى

*فۇسكارنىت چىە ؟

فۇسۇناتە, كە پىشت نابەستىت بە فۇسفاتى ناۋ خانەكان

بۇ چالاك بوونىيان .

Amantadine & rimantadine

— بریتین له ئەمینه سى ئەتەبەسەکان (tricyclic amine)

— رینگى دەكەن له شىببونەهوى ئەو بەرگەى كە دەورى
فایرۆسەكەى داوه، له ناو خانەدا هەتا فایرۆسەكە توانای
زۆربوونى ئەمىنى.

— فایرۆسەكان دەچنە ناو خانەكەوه له رینگای دروستکردنى
سىكلدانۆچكەوه واتە له لایەن خانەكەوه قوت دەدرێن
بەمەش بەشیک له دیواری خانەكە بە دەوریاندا دروست
دەبێت له ناو خانەكەدا ئەم، پەردەبەسە (بەرگە) له
ناوەندىكى ترشدا شى دەبیتەوه بۆ ئەوى فایرۆسەكە لێى
رزگار بێت و خانەكە داگیر بکات.

— نامانتادین و ریمانتادین وەك تفتى لاواز نیش دەكەن بۆ
رینگرتن له ترش کردنى ناوەندەكە و شى بونەهوى بەرگەكە.
— نامانتادین و ریمانتادین بەسەكاردین لە دژی
فایرۆسى A influenza وەك چارەسەرى پێش وەختە له
كەسە پیرەكاندا وە ئەو كەسانەى كە كۆنەندام بەرگریان
لاوازه.

— بە باشى هەلەمژریت نەگەر له دەمەوه بەكاربیت.

— له رینگەى گورچیلەوه دەكریتەدەر.

— خەوزیان، گێزبون، نارێكى له رۆشتندا، ئەم نیشانانە
كەمتر دەبێنریت له كاتى بەكارهێنانى ریمانتادین چونكە
ئەم دەرمانە ناتوانیت بچیتە ناو كۆنەندامى دەمارەوه.

Ribavirin

— ئەم دەرمانە دروستكراوه (دەستكرده بریتى یە له
هاوشیوى گوانۆسین.

نامانتادین و ریمانتادین

* ئەم دەرمانانە چىن؟

* شىوازی نیشكردنیان چۆنە؟

* ئەو بەرگەى دەورى فایرۆسى داوه
له ناو خانەدا چى یە؟ چۆن شى
دەبیتەوه؟

* چۆن ئەم دوو دەرمانە ناهیلنیت
ئەو بەرگە شى بێتەوه؟

* بەكارهێنانى ئەم دەرمانە چۆنە؟

* رینگەى بەكارهێنانى چۆنە؟

* زیندە چالاكیەكانى چۆنە؟

* كاریگەرى لاوهكى چى یە؟

ریبـاڤـیرین

* ئەم دەرمانە چى یە؟

- شىۋازى ئىشكردنى بەتەۋاۋى نەزانراۋە، بەلام باۋمېروايە كە دەبىتە ھۇى كەم كىردنەۋەى دروستكردنى گوانۇسىنى سى فوسفاتى كە پىنۆبستە بۇ دروست كىردنى DNA، ئىشى نەنزىمى RNA-polymerase تىكەمدات و ھەرۋەھا ناھىلىت mRNA قىرۋسەكە پىرۆتېن دروست بكات.

- بۇ چارەسەرى منائى شىرە خۆرە و منائى تازە پىنگەىشتوو كە توشى ھەۋكردنى بۇرپەكانى ھەوا و سى يەكان بوون بە ھۇى قىرۋسەۋە.

- ھەرۋەھا بەكاردىت بۇ چارەسەرى ھەۋكردن بەھۇى قىرۋسى نەنفلونزى A و نەنفلونزى B و تى لاسا (lassa fever).

- نەم دەرمانە زۆر كارىگەرە كاتىك بەكاردىت نە رىگەى دم و خوينىنەر (IV) و ھەرۋەھا بە شىۋەى بىخ بەكاردىت.

- پىشت دەبەستىت بە بىرى نەۋ ژەمەى بەكار دەھىنرىت دەبىتە ھۇى كەم خوينى كاتى و رىژمى بىلپىروپىن بەرز دەبىتەۋە نە خويندا چونكە خروكە سورەكان شى دەبەۋە.

- نە خىر، دەبىتە ھۇى تىكچوونى پىكھاتەى كۆرپە نە.

interferons

- ئىنتەرڧىرۇنەكان كۆمەلىك دەرمانى سىروشتىن سەر بە خىزانى گلاىكۇپىرۆتېنن (كاربۇھاىد رەت + پىرۆتېن) كە سىفەتى دژە قىرۋسىان ھەىە.

1- بەكاردىت بۇ ھالەتى (condyloma acuminatum) كە بىرىنىكە نە شىۋەى بانۇكەداىە نەسەر پىنست دروست دەبىت ۋە نەسەر لىنچە پەردەكان يان نە دىۋارى دەرۋەى نەندامەكانى زاۋزى يان نىك كۆم.

* شىۋازى ئىشكردنى نەم دەرمانە چۇنە؟

* بەكارھىنانەكانى چىن؟

* ھىچ بەكارھىنانىكى تىرى ھەىە؟

* رىگەى بەكارھىنانى نەم دەرمانە چۇنە؟

* ژەھراۋى بونى نەم دەرمانە چۇنە؟

* نایا نەكاتى سك پىرىدا نەم دەرمانە بەكاردىت؟

ئىنتەرڧىرۇنەكان

* كارىگەرپە لاۋەكىەكانى نەم دەرمانە چىن؟

* گىرنگىرېن بەكارھىنانى ئىنتەرڧىرۇنەكان چىن؟

(2) بۇ چارەسەرگىردنى ھەۋگىردنى درىزخايەنى جگەر

(3) بۇ چارەسەرگىردنى ۋەرمەسى كاپۇسى (Kaposis sarcoma)

- كۇنىشانە سەرەتايىيەكانى لە ھەلامەت دەچىت كە نەمانە دەگىرتەۋە؛ -سەرنىشە، تا، لەرزى، نازارى ماسولكە، نەمانە بىلاوترىن كارىگەرە لاۋەكىيەكانى، ھەرچەندە لەوانەيە بىيىتە ھۇى ژەھراۋى بونى دەمارى ژەھراۋى بونى دل، تىكچونى نىشى بىزنى دەرمەقى ۋ سست بونى مۇخ.

*كارىگەرە لاۋەكىيەكانى نەم دەرمانە چى يە؟

Drugs used to treat HIV infection and aids

نەۋ دەرمانانەى بەكاردىن بۇ

چارەسەرى نەخۇشى

نايدىز (HIV)

- نایدىز نەخۇشىيەكە بەھۇى قايرۇسى (HIV) يەۋە بىلاۋ دەبىيىتەۋە ۋ تايىيە تەندى نەم نەخۇشىيە نەۋەيە كە ژمارى خانەى (CD4) لە خوندا كەمترە لە 200\ملم3، ھەرۋەھا نەخۇشىيەكى ھەلپەرستە.

*پىناسەى نایدىز بىكە؟

- خۇۋكەى سېى × رىژەى سەدى لىمقە خانەكان × رىژەى سەدى CD4.

*چۇن (CD4) لە خوندا دەژمىردىن؟

- نەم قايرۇسە دەچىتە ناۋ خانەى خانەخونىيەكەۋە ۋ دەست دەككات بە كىۋىي كىردنى پىنچەۋانەى ناۋكەترشەكەى (reverse transcription) پاشان بە (DNA) ى خانەكەۋە دەنوسىت.

*جىئاۋازى HIV لەگەن قايرۇسەكانى تر چى يە؟

- بىرىتىن لە ھەرىكە لە (CD4) ۋ (HIV RNA PCR) كە پىنى دەوترىت لۇدى قايرۇسى (VIRAL load).

*نەۋ دوۋ نىشانەيە چى يە كە بەكاردىن بۇ دەست نىشان كىردنى توشبونى نەۋ كەسانەى كە ھەنگرى قايرۇسى (HIV) ن؟

- * گرنگرتين بەکارهينانەکانى لۆدى
فایرۆسى چين؟
- * ئەو ئەنزيمانە کامانەن کە
فایرۆسى (HIV) هەيهتى و پيگري
دەکەن ئە دەرمانە دژە نايدزەکان؟
- * نایا ئيشى ئەنزيمى (reverse
transcriptase) چى يە؟
- * ئيشى ئەنزيمى (protease)
چى يە؟
- * ئەو دەرمانانە کامانەن پيگري
ئەنزيمى (reverse
transcriptase) دەکەن.
- * چوار نمونەى دەرمانە
هاوشپوهەکانى نيوکلو سايد بنوسە.
- * زيدو فيودين چى يە؟
- * دى دانوسين چى يە؟
- * زالسيتابين چى يە؟
- * ستافيودين چى يە؟
- * شينوازی ئيشکردنى ئەم دەرمانە
چۆنە؟
- بەکارديت بو دەست نيشان کردنى تەشە نه کردنى فایرۆسى
نايدز هەروها بەکارديت بو چاوديري کردنى ئە خوشپه کە
لە کاتى چارەسەردا.
- ئەنزيمى (reverse transcriptase) و ئەنزيمى (protease).
- ناوکە ترشى (RNA) فایرۆسە کە دەگۆرپت بو ناوکە ترشى
(DNA).
- پړوتينى فایرۆسە کە تيك دەشکينيت و دەيانکاته تەنى
زيان بەخش.
- هاوشپوهەکانى نيوکلو سايد (Nucleoside analogs)
و ناهاوشپوهەکانى نيوکلو سايد (non- Nucleoside
analog).
- زيدو فيودين, ("Zidovudine" azt) دى
دانوسين ("didanosin" ddi)
- زالسيتابين (zalcitabin), ستافيودين (stavudine)
- ئە پيکەاتندا هاوشپوهى تايميدين (thymidine) کە
نيوکلو سايدە.
- ئە پيکەاتندا هاوشپوهى سايتوسنە (cytosine) کە
نيوکلو سايدە.
- ئە پيکەاتندا هاوشپوهى تايميدين (thymidine) کە
نيوکلو سايدە.
- لە سەرەتادا گەردنيک فوسفاتيان پنه دەکریت, پاشان
بە (DNA) فایرۆسە کە وه دەنوسين بە هوى ئەنزيمى

(reverse transcriptase) ۋە، بەمەش ناھىنلن زىنجىرى ناۋكە ترشى DNA تەۋاۋ دروست بىكرىت.

- كە مخونى، سەرنىشە، شەكەتى نازارى ماسونكە.

* كارىگەرى لاۋمكى زىدۇۋىۋىدىن
چى يە؟

- ھەۋكردنى كىتوپرى پەنكرىياس، نازارى دەمارمىكانى چىۋە كۈنەندامى دەمار. ھىلنجدان ۋرشانەۋە.

* كارىگەرى لاۋمكى دى دانۇسىن چى
يە؟

- توشبون بە نەخۇشەكانى چىۋەكۈنەندامى دەمار، كاردەمكاته سەركۈنەندامى ھەرس ۋ نازارى جومگەكان.

* كارىگەرى لاۋمكى زالسىتابىن چى
يە؟

- نازارى ھەستە دەمارمىكانى چىۋەكۈنەندامى دەمار.

* كارىگەرى لاۋمكى ستاۋىۋىدىن چى
يە؟

- نىشراپىن (Nevirapin)، دىلاۋىردىن (delavirdine).

* ھەندىك نەمۇنەى دەرمانى
ناھاۋشىۋەى نىۋوكلۇسايد بنوسە كە
رېگىرى لە نەنزىمى (reverse
transcription) لىمكەن.

- ساكوينافىر (saquinavir)، رىتۇناۋىر (ritonavir)،
نىندىناۋىر (indinavir) نىل فىناۋىر (nelfinavir).

* ھەندى نەمۇنەى دەرمان بنوسە كە
رېگىرن لە نەنزىمى (protease):
* كارىگەرى لاۋمكى ساكوينافىر
چى يە؟

- سىچون، نارەجەتى ۋ نازارى ناوسك، ھىلنچ دانەۋە.

* كارىگەرىسە لاۋمكىسەكانى
رىتۇناۋىر چى يە؟

- ھىلنچ دان، رشانەۋە، نازارى ناوسك، سىرپوونى لەش ۋ
مىروۋولەكردن، بەرزىۋنەۋەى ناناسايى (liver function
tests) ۋ بەرزىۋنەۋەى ناستى كۈلىستىرۇن.

* كارىگەرىسە لاۋمكىسەكانى
نىندىناۋىر چى يە؟

- ھىلنچ دان، رشانەۋە، نازارى ناوسك، بەرزىۋنەۋەى
ناستى بىلىروپىن، دروست بونى بەردى گورچىلە.

- سىچون ۋ قۇرەى ناوسك.

* كارىگەرىسە لاۋمكىسەكانى نىل
فىناۋىر چى يە؟



Drugs used to prevent infection
in patients with HIV

ئەو دەرمانانەى بەكاردىن بۇ

رېگىرتن ئە توشبۇون بە نايدىز

ئەو ئە خوشانەى كە ھە ئگرى

فايرۇسى (HIV) ن

*كام فاكسىنە پىنويستە بىدرىت بە

نە خوشۇسى ھە ئگرى

فايرۇسى (HIV) ؟

*چ فاكسىنىك پىنويستە نەدرىت بە

نە خوشۇسى ھە ئگرى

فايرۇسى (HIV) ؟

*نايان ئەو دەرمانانەى ۋەك

چارەسەرى پىش ۋەختە بەكاردىن

رېگىرتن ئە توش بون بە كام

نە خوشيانە ؟

*نیشانە پىش ۋەختە كانى

توشبۇون بە سى يە سۇى جۇرى

(PCP) چى يە ؟

* ئەو دەرمانانە كامانەن كە ۋەك

چارەسەرى پىش ۋەختە بەكاردىن

بۇرېنگەگىرتن ئە توشبۇون

بە (PCP) ؟

*ئەو دەرمانانە كامانەن كە

بەكاردىن ۋەك چارەسەرى پىش

- فاكسىنى نىمۇكۇكال، (Pneumococcal) فاكسىنى

ھىپە تايتس (hepatitis)، فاكسىنى ئە نفلۇنزا)

(influnza).

- فاكسىنى ئۇرال پۇلىۋ (Oral polio) ۋ فاكسىنى

فارىسىلا (varicella)

- رېگىرتن ئە توشبۇون بە نە خوشۇسى سى يە سۇى)

(pneumocytis carinii pneumonia)، رېگىرتن ئە

توشبۇون بە ھەوگىردنى سى يە كان بە ھۇى بە كىرئىاي)

(mycobacterium avium complex) (MAC)،

ۋە رېگىرتن ئە نە خوشۇسى سىل (TB).

- ھە مان نیشانەى نە خوشۇسى نايدىزى ھە يە كە بىرىتى يە ئە

1) ژمارەى (CD4) كە مەترە ئە 200 خانە ئە 1 مەم سى جادا

2) دروستبۇنى بىرىنى ناو دەم بە ھۇى (HIV)

3) تايەكى بى ھۇ كە زىياترە ئە 100 (F) بۇ زىياترە ئە دوو

ھە قتە.

- بە كىرئىم (bactrim)، داپسۇن (dapsone)،

پىنتامىدىن (pentamidine) بە شىۋەى بە غاخ.

1 - كلارىترومىسىن clarithromycin

2) نازىترومىسىن azithromycin

3) رىفابىوتىن rifabutin

وهخته بۆرنگرتن له سى يه سو
بههوى بهكترياي (MAC) هوه.

- ژمارهى CD4 كه مته له 50 خانه له ههر مالم 3.

* نيشانه كانى پيش وهختهى
توشبوو به سى يه سو بههوى
بهكترياي (MAC) هوه چى يه؟

- پشكنينى $TST \leq 5$ مالم .

* نيشانه كانى پيش وهختهى
توشبوو به سيل چى يه؟

- نايژونايه زيد Isoniazid

ريفامپين Rifampin

* نهو دهرمانانه گامانهن كه
به كاردين وهك چاره سهرى پيش
وهخته بۆرنگرتن له توشبوون
به سيل؟

1- ههوكردنى جگهر.

* كاريگهرييه لاهه كيه كانى
نايزونايه زيد چى يه؟

2 (دروستبونى په ئه ي سوور له سه ر پيست.

3 (نه خوشى يه كانى چيوه كوئه ندامى دهمار.

1- ههوكردنى جگهر.

* كاريگه ره لاهه كيه كانى ريفامپين
چى يه؟

2 (تينكچونى جوگه ي هه رس.

Drug therapy for opportunistic infections in patients with HIV

نهو دهرمانانه ي به كاردين
بۆرنگرتن له نه خوشى يه
هه لپه ر سه سته كان له وه
نه خوشانه ي هه لگري فايروسى
HIV ن

1- به كتريم Bactrim

2 (پينتاميدين Pentamidin

* نهو دهرمانانه چين به كاردين بۆ
چاره سه ر كردنى نه خوشى سى
يه سو ي (PCP) ؟



- 3) نەتۇفاكىون Atovaquone
- * نەو دەرمانانە چىن بەكاردىن بۇ چارەسەرى توشبۇون بەمشە خۇرى تۇكسۇپلازما Toxoplasma؛
- 1- تىكەلى پىيرى مېشامىن pyrimethamine ۋە سەلفادايەزىن Sulfadiazine.
- 2) تىكەلى پىيرى مېشامىن pyrimethamine ۋە كلېندامىسېن Clindamycine.
- 1- فلۇكۇنازۇل Fluconazol
- * نەو دەرمانانە كامانەن بەكاردىن بۇ چارەسەرى نەخۇشى esophageal candida albicans كە توشى سورىنچك دەپىت؟
- 2) كىتۇكۇنازۇل ketoconazol
- 3) نەمفۇتېرىسېن بى Amphotericin B
- * نەو دەرمانانە چىن بەكاردىن بۇ چارەسەركردنى سى يەسۇ بەھۇى بەكتىراي (MAC) موھ؟
- ماکرۇلىدەمکان ۋەك: كلارىترومىسېن clarithromycin يان نازىترومىسېن Azithromycin بەكاردىن نەگەن يەكىك لىم دەرمانانەى تردا: نىتامىبوتۇن Ethambutol ۋە سىپىرۇفلۇكۇزاسېن Ciprofloxacin ۋە نەمايكاسېن Amikacin.
- 1 - نەمفۇتېرىسېن Amphotericin
- * نەو دەرمانانە چىن كە بەكاردىن بۇ چارەسەركردنى ھەوكردن بەھۇى بەكتىراي Cryptococcal موھ؟
- 2) فلۇكۇنازۇل fluconazol
- 3) ئىتراكۇنازۇل Itraconazol
- 1- گانسىكلوۋىر Ganciclovir
- * نەو دەرمانانە چىن بەكاردىن بۇ چارەسەركردنى ھەوكردن بەھۇى قىرۇسى cytomegalovirus موھ؟
- 2) فۇسكارنىت Foscarnet

HIV post exposure prophylactic medications

نەو دەرمانانەى ۋەك چارەسەر
بەكاردين دواى توشبۋون بە
فايرۋسى HIV

- خوين و دمر دراوى كۈنەندامى زاۋزى ي پىساو و نافرەت و شلەى دركە پەتك و لىنجه شلەى جومگەگان و شلەى دمورى سى يەگان و شلەى دمورى دل و شلەى ھەناۋى و شلەى مندالدان.

*چ شلەيەكى نەش ھەندەسنت بە گواستەھوى HIV؟

- پىسايى و دمر دراوى لوت و بەنغەم و لىك و نارعق و فرمىسك و ميز و دمر دراوى رشانەوہ.

*كام لەو شلانەى ناولەش ھەئناسن بە گواستەھوى فايرۋسەكە؟

- نازيدۇئايمىدين azidothymidine

*نەو دەرمانە چى يە كە زور كارايە كاتىك بەكارديت ۋەك چارەسەر دواى توشبۋون بە فايرۋسى HIV؟

- لامىفۋودىن Lamivudine

*پنۋىستە كام دەرمانانە بنوسرىن بۆكەسك كە دمرزىيەك بەكاربەينریت كە پىنشتەر كەسىكى ترى ھەنگرى فايرۋسەكە بەكارى ھىنابىت؟

- نازيدۇئايمىدين Azidothymidine

- ئىندىناۋىر Indinavir

- تاكو خىراتر ۋەرى بگرنىت باشترە، نەگەر دواى 1 سەعات بۇ 2 سەعات ۋەرى بگرنىت زور باشترە.

*چەندىك دواى توشبۋون بەفايرۋسەكە پىنۋىستە نەم دەرمانانە بەكارىت؟



بەشى 50

drugs used to treat Tuberculosis and Leprosy

دەرمانى چارەسەركردنى سىل و نە خوشى گەرى (گولى)

Tuberculosis

نە خوشى سىل

- نە خوش سىل.

* ھۆكارى يەكەمى مردن بە ھوى نە خوشى يە دەرەكانە ۋە لە جىھاندا چى يە ؟

- ھوى تووش بوون بە سىل بەكتىراى (مايكۇ بەكتىرەم تىوبەركىولۇسس) (Mycobacterium Tuberculosis).

* ھوى توشبوون بە نە خوشى سىل چى يە ؟

- سى ھۆكارى ھەيە لەوانە :

* چ شتىك ۋادەككات كە چارەسەركردنى ئەم نە خوشىە گران بىت ؟

1) بەكتىراكە : لەناو خانەكاندا خۇى دەشارىتە ۋە.

2) بەكتىراكە زۇر بە ھىۋاشى گەشە دەككات، سوورى تەنىنە ۋەى بەكتىراكە درىژخايەنە و پىۋىستى بە چارەسەرى درىژخايەن ھەيە بۇ ماۋەى نىكەى دوو سان.

3) بەكتىراكە بە خىراىى بەرگرى دژى دەرمان دروست دەككات.

- بۇ دواخستنى دروست بوونى بەرگرى بەكتىراكە دژى دەرمانەكان.

* بۇچى بۇ چارەسەركردنى نە خوشى سىل پىۋىستە زىاتر لە دەرمانىك بەكاربەنىرت ؟

- ئايزۇنايەزىد (Isoniazid)

* ئەو دەرمانانەى كە لە ھىلى يەكەمەن بۇ چارەسەركردنى نە خوشى سىل كامانەن ؟

رىفامپىن (Rifampin)

پايرازىفامايد (Pyrazinamide)



ئیشامبیوتۆن (Ethambutol)

ستریپتۆمایسین (Stryptomycin)

Isoniazid (Laniazid)

- ئایزۆنایەزید باومر وایە کە ڕیگری دەکات لە دروست کردنی (ترشی مایکۆلیک) ه کان کە زۆر پنیوستن بۆ دیواری خانەیی بەکتریاکە.

- لە ڕینگەیی دەم و ڕینگەکانی تریشەوه (بە خویننەنەر و لە ماسولکەوه) بەباشی هەندەمژریت، بەئام نەگەر نەگەن ئەو دژە ترشە لۆکانەدا بخوریت کە ئەلەمنیۆمی تیندایە ئەوا هەلمژینی کەمدەبیتەوه.

- ئەم دەرمانە دەتوانیت بلأوبینتەوه بە ناو هەموو شلە و خانە و ئەندامەکانی لەشدا، لەبەر ئەوه ئەم دەرمانە دەتوانی کاربکاتە سەر بەکتریای مایکۆبەکتیریەم لە ناو خانەکاندا.

- ئەم دەرمانە لە ڕینگەیی جگەرەوه زیندە چالاکیی بەسەردیت بە هۆی (N-Acetylation) موه خیرایی ئەم روودانی کردارە جیاوازه لە کەسێک بۆ کەسێکی تر بەزۆری لە نیوان 1-3 سەعات دایە .

- ئایزۆنایەزید ڕیگری ئەم سیستەمە دەکات ، ئەبەر ئەوه دەبیتە هۆی زیادبوونی پەیتی دەرمانەکانی وەک (فینیتۆین Phynitoin) ، بینزۆدایەزیپین _____ هکان (Benzodiazepine) ، وارفارین (Warfarin) لە خویندا.

- هەوکردنی چینه کۆنەندامی دەمار : باومر وایە کە ئەم هەوکردنە بە هۆی ئەوموهیه کە ئایزۆنایەزید بە پایریدۆکسین (فیتامین B6) موه دەلکیت و ناچالاکیی دەکات، ئەبەر ئەوه دەتوانین بە پێدانی

ئایزۆنایەزید

* چۆن ئەم دەرمانە نیش دەکات؟

* ڕینگەیی بەکارهینانی ئەم دەرمانە چۆنە؟

* بلاویوونەوهی ئەم دەرمانە چۆنە لە لەشدا؟

* زیندە چالاکیی ئەم دەرمانە چۆنە ؟

* ئەم دەرمانە چۆن کار دەکاتە سەر سیستەمی _____ ایئتۆکرۆم (Cytochrom P-450)؟

* کاریگەراییە لاوهکی یەکانی ئەم دەرمانە چۆن ؟

ڧىتامىن B6 چارەسەرى ئەم كىشەىە بەكىن.

ژەھراوى بوونى جگەر : زەردووىى و ەھورکردنى جگەر.

دەرکەوتنى پەئەى سور لەسەر پىست و تىكچوونى پىست.

ەندى كىشەى دەمارى ەمك رەق بوونى ماسولكەكان .

- لە زۆرىەى حالەتەكاندا نايزونايەزىد لەگەن دەرمانى
تەردا بەكاردىت , بەئام لە ەندى حالەتى ەمك
چارەسەرکردنى پىش ەختەى (Skin Test Converter)
دا يان لە حالەتى مامەنەكردن لەگەن كەسىك كە
ەلگى نەخوشىەكە پىست , نايزونايەزىد بەتەنباوہ
ومردەگىرىت .

- نەخىر , ئەم دەرمانە دەتوانىت بەناو وىلاشدا تىپەر پىست
و ببىتە ەوى ەھورکردنى دەمارى لە كۆرپەكەدا .

*كەى نايزونايەزىد
بەتەنبا بەكاردەھىنرىت ؟

*نايا نايزونايەزىد بەكاردىت لە
كاتى سىپرىدا ؟

Rifampin

- رىفامپىن رىگىرى دەكات لە بەشى پىتاي
نەزىمى (DNA dependent RNA polymerase)
(ەروھا رىگرە لە دروست بوونى RNA بە بلۆكردنى
دروست بوونى شرىتى RNA .

- زىندەچالاكى ئەم دەرمانە بە ەوى (سايتۆكروم P-450)
و ەىە وە دەپىتە ەوى ەاندانى سىستەمى (P450)
(Cytochrom), لەبەرنەوہ دەپىتە ەوى كەمکردنى پەيتى
دەرمانەكانى كىتۆكۆنازۆن (Ketoconazol) و
وارفارىن (Warfarin) لە خوئىندا , بۇىە ئەم دەرمانانە
ژەمىكى زىاترىان پىوىستە بۇئەوہى ەمك پىوىست
كارىگەريان ەبىت .

رىفامپىن

*شىوازى نىشکردنى ئەم دەرمانە
چۆنە ؟

* زىندەچالاكى ئەم دەرمانە چۆنە
؟

- وەك چارەسەری پیش وەختە بۆ هەوکردنی پەردەکانی دەماغ کە هۆکارەکی بەکتریایی هیموفیلەس (*Haemophilus*) . نەنفلونزا و هەوکردنی پەردەکانی دەماغ بە هۆی بەکتریایی *Neisseria* . وە .

بۆ نەخۆشی گەری بەکاردیت ئەگەڵ دەرمانی داپسون (Dapson).

بۆ نەخۆشی لیگۆناری (Legionnari's Disease) بەکاردیت ئەگەڵ دەرمانی نیرۆثرۆمایسین (*Erythromycin*) .

- ریفامپین بەباشی هەندەمژریت ئەگەر لە ڕنگە ی دەمەو بەکاربێت. بە ناسانی دەتوانیت هەموو شانە و شلەکانی لەش بپریت بەتایبەت ناوەندە کۆنەندامی دەمار (CSN) .

- میز و ئارمق و فرمیسک و دەردراوەکانی تریش لەوانە یە رەنگیان سور بێت.

دەرکەوتنی پەلە ی سوری سەرپێست، تالیهاتن، هیلنج و ڕشانەو زۆر بلۆن. نیشانە ی وەك هەلامەت کە ئەمانە دەگریتەو (لەرزین، تالیهاتن و نازاری ماسولکەکان لەو نەخۆشانە ی کە هەفتە ی جارێک یان دووجار دەرمانە کە وەردەگرن) . .

pyrazinamide

- بۆ چارەسەری سیل، بۆ ماویەکی کورت ئەگەڵ دەرمانی نایزۆنایەزید و ریفامپیندا.

- پایرازینامید بەباشی هەندەمژریت ئەگەر لە دەمەو بەکاربێت وە بلاو دەبێتەو بۆ زۆریە ی شانەکانی لەش بەتایبەتی ناوەندە کۆنەندامی دەمار (CSN) .

*نەم دەرمانە جگە لە نەخۆشی سیل بۆچ نەخۆشییەکی تریش بەکاردیت ؟

*هەلمژین و بلاویونەو ی نەم دەرمانە چۆنە لەناو خۆیندا ؟

*کاربەرێیە لاوکیەکانی نەم دەرمانە چین ؟

پایرازینامید

*نەم دەرمانە بۆچی بەکاردیت ؟

* هەلمژین و بلاویونەو ی نەم دەرمانە چۆنە ؟

* شىنوازى نىشکردنى ئەم دەرمانە
چۆنە ؟

* كاريگەرييه لاوهكيه كاني ئەم
دەرمانە چين ؟

- ژمەر اوى بوونى جگەر، نەخۆشى داء الملوك (Gout)
چونكه ئەم دەرمانە رينگرى دەكات لە فریدانه دەرموهى ترشى
يوریک لە لەشدا وه لە جومگه كاندا دەنیشیت.
نازارى جومگه كان و ماسونكه كان كاريگەرى زور بلاون .

نيثامبيوتول

Ethambutol (myambutol)

* بەكارهينانه كاني ئەم دەرمانە
چين ؟

- نيثامبيوتول بە كاردیت لە درى بە كترىای نەخۆشى سيل
(M.Tuberculosis) هەر وها درى بە كترىای
(M.Kansasii) .

* ئەم دەرمانە چۆن نیشدەكات ؟

- شىنوازى نىشکردنى بە تەواوى نەزانراوه، بە لام باومروايه
كە رينگرى دەكات لە نەرابينوگالاكتان
(Arabinogalactan) كە پينكها توويەكى سەرەكى
ديوارى خانەى بە كترىا كەيه .

* هەلمژين و بلاوبونەوهى ئەم
دەرمانە چۆنە ؟

- بە ناسانى هەندەمژنیت نەگەر لە دەمەوه بە كارييت، وه
بلاودەبيتهوه بە هەموو خانە كاني لەشدا بە تاييهتى
ناوەنده كۆنەندامى دەمار (CNS) .

* ئەم دەرمانە بە كترىا كۆژە يان
تەنها گەشەى بە كترىا دەوستينى ؟

- ئەم دەرمانە تەنيا دەرمانە لە هيلى يەكەمى چارەسەردا
كە گەشەى بە كترىا دەوستينى .

* كاريگەرييه لاوهكيه كاني ئەم
دەرمانە چين ؟

- هەوكردنى دەمارى چاويان ناتەواويه كاني ترى بينين وه
كەم بونەوهى هەستى بينين و رەنگ كۆنرى.

نەخۆشى (داء الملوك) (Gout)، چونكه فریدانه دەرموهى
ترشى يوریک كە مەدەكاتەوه .

Streptomycin

ستىرپتۇمايسىن

(بۇزانىيارى زىياتر لەسەر دەرمانى
ستىرپتۇمايسىن بىروانە بەشى 43)

سەر بە پىۋلى نەمىنۇگلايكۇسسايدە
(Aminoglycoside).

* پۇلىن كىردنى نەم دەرمانە چۈنە ؟

- ستىرپتۇمايسىن بە بەشى S30 ي رايىۋسۇمى بەكتىياكەۋە
دەلكىت و دەبىتە ھۇى دروست بونى كۇدى ھەنە لەسەر جىنى
بەكتىياكە .

* شىۋازى نىشكردى چۈنە ؟

- بۇ چارەسەر كىردنى نەخۇشى سىل لەگەن دەمانەكانى تىردا
بەكاردىت.

* بەكارھىننەكانى نەم دەرمانە
چىن ؟

- ژەھراۋى بونى گونى ناۋموۋە و ژەھراۋى بونى گورچىلەكان

* كارىگەرىيە لاۋەكىيەكانى نەم
دەرمانە چىن ؟

Treatment guideline

رىنمىي چارەسەر كىردن

2 مانگ بەكارھىننە دەرمانى پايىرازىنمىد
(Pyrazinamide) ، نايىزۇنايەزىد (Isoniazid) ،
رىفامپىن (Rifampin) ، ۋە ھەرۋەھا 4 مانگى تر
بەكارھىننە نايىزۇنايەزىد و رىفامپىن بۇ چارەسەر كىردنى
تەۋاۋەتى بۇ ماۋەى 6 مانگ .

* نامۇزگارى چىبە بۇ چارەسەر كىردنى
سەرەتايى نەخۇشى سىلى چالاک
(Active TB) ؟

- ئىثىۋنەمىد (Ethionamide) .

* ناۋى نەۋسى دەرمانەى كە نە

نەمىنۇسالىسىلىك نەسىد (Amino Salicylic Acid) .

ھىلى دوۋەمن بەكاردىن بۇ

سايكلۇسىرىن (Cycloserine) .

چارەسەرى نەخۇشى سىل چى يە ؟

- لەبەر نەۋەى كارىگەرىيان كەمترە و ژەھراۋى بونىيان
زىياترە .

* بۇچى نەم دەرمانانە نە ھىلى
دوۋەمى چارەسەرن ؟

Drugs used to treat Leprosy

- مايكۆبەكتىرىيەم لىپرا (*Mycobacterium leprae*)
- داپسۇن (Dapsone) كلوفازىمىن (clofazimine)
- رىفامپىن (Rifampin)

Dapsone

- سەربە گرۇپسى سەلفۇن ئەمەلىدە (sulfoamide),
 رىنگىرى دەكات ئە دروست بوونى فۇلەيت (folate), بەھۇى
 رىنگىرى كىردن ئە پابا (PABA) ۋە . (پابسا ماددەيەكە كە
 يارمەتى دروست بوونى فۇلەيت دەمات كە بۇ بەكتىياكە
 پىنۇستە) .

- ئە رىنگەى دەم .

- ئە جگەردا مېتابولىزىمى بەسەردىت، بە پىنۇتكانى گرۇپى
 ئەسىتائىل پىنئانە ۋە .

- داپسۇن بەكاردىت ئەگەل رىفامپىن ۋە كلوفازىمىن بۇ
 چارەسەرى ئەخۇشى گەرى .

- نارەھەت بوونى جۇگەى ھەرس، بەرزبوونەۋەى رىژدى مېت
 ھېمۇگلوبىن ئە خونىدا كە ماددەيەكى ژەھرە . شى بونەۋەى
 خونى كە پىشت دەبەسىتت بە ژەمى دەمانەكە ئەو
 ئەخۇشانەى كە ئەنزىمى G6PD يان كەمە ، دەبىتتە ھۇى
 ھەۋكردنى پىنسىت ۋەك ئەخۇشسى (Lupus erythromatosus) .

Clofazimine (Lamprin)

- كلوفازىمىن دەلكىت بەناۋكە ترشى (DNA) ى ۋ رىنگىر
 دەبىت

دەرمانى چارەسەرى گەرى

* چ زىندەمورنىك دەبىتتە ھۇى گەرى؟
 * چارەسەرى ئەخۇشى گەرى چى يە ؟

دەرمانى داپسۇن

* چۇن ئەم دەمانە نىش دەكات ؟

* رىنگەى بەكارھىنئانى چۇنە ؟

* زىندە چالاكىەكانى ئەم دەمانە
 چۇنە ؟

* ئەم دەمانە چۇن بەكاردىت ؟

* كارىگەرىيە لاۋەكىەكانى ئەم
 دەمانە چىن ؟

دەرمانى كلوفازىمىن

* ئەم دەمانە چۇن نىش دەكات ؟

له‌جی به‌جی کردنی ئیشی (DNA).

- نهم دەرمانه به‌کاردیت له‌و نه‌خوشخانانه‌ی توانای
به‌کاره‌ینانی دەرمانی دا‌پسۆنیان نی یه .

*کە‌ی نهم دەرمانه به‌کاردیت ؟

- گۆزانی په‌نگی پینست بۆ سوریک‌ی قاوه‌یی باو، کاریگه‌ری
له‌سه‌ر جۆگه‌ی هه‌رس وه‌ک (هیلنج دانه‌وه، رشانه‌وه،
سکچوون) .

*کاریگه‌رییه لاوه‌کیه‌کانی نهم
دەرمانه چین ؟



Eleventh section

بهندی یازدهیم

Toxicology

زانستی ژههرایوی بوون

بەشپهوى 51

زانستى ژەهراوى بوون

* زانستى ژەهراوى بوون چى يە؟

* نە و 6 ھەنگاوه بژميرە كە بەكاردين نە كوئنترۆل كوردنى ژەهراوى بوون نە نە خوشيكدا:

Toxicology

— ليكۆئىن—هوى كارىگەرييه لاهه كيبه كانى (نەويسترومكاني) مادده كيميائى و فيزيائيه كان نە سەر زيندموران.

1— جينگير كوردنى نە خوشه كە (بە بەكارهينانى فرياكوزاربيە سەرەتاييه كان).
2 (ديارى كوردنى مادده ژەهراوييه كە.

3 (رينگە گرتن نە ھەلمزىنى مادده ژەهراوييه كە نە نە شدا (بە رينگاي شتەهوى گەدە و بەكارهينانى خەلوزى چالاككراو و ھەندى تەكنيكي تر).

4 (بەكارهينانى ھەندى ماددهى دژە ژەر (Antidote).

5 (خيراكردنى فرىدانە دەرەوى مادده ژەهراوييه كە (بە گۆرپنى PH

مىز يان پاككردنەهوى خوئىن).

6 (چاوديرى كوردنى ورد بۇ نە خوشه كە.

Toxicities and treatments of commonly used drugs and chemicals

Acetaminophen

— ھيلنجدان، رشانەو، نەمانى ئارمىزوى خواردن و نارەفكردنەهوى زۆر، زۆربەى كات ژەهراوى بوون بە نەسيتامينوفين بى نيشانە يە ھەتاو 24 بۇ 28 كاتر مېر دواى خواردن و ژەهراوى بوونى جگەر

ژەهراوى بوون و چارەسەر بەهوى دەرمان يان مادده كيميائيه كانەو

نەسيتامينوفين

* نيشانە كانى ژەهراوى بوون بە نەسيتامينوفين چين؟

- هينكاريه كه به كارديت بۇ ديارى كردنى نه گهرى ژهراوى بوونى جگهر. وه نايا پيويستی به به كارهينانى دژه ژههر ههيه، نه مهش پشت دهبه ستيت به بېرى دهرمانه كه له خونندا.

- له نيوان 4 بو 24 كاترژمير دواى به كارهينانى دهرمانه كه.

1- شوردي گه ده له 2 كاترژميرى سه ره تاي ژهراوى بوونه كه دا.

2) به كارهينانى خه لوزى چالاكراو.

3) به كارهينانى دهرمانى نين نه سيتايل سيستين (N-acetyl cysteine) نه گهر هاتوو ژهراوى بوونه كه به هوى هاوكيشه Rumak-Matthew موه ديارى كرابوو.

- سه ره تا به ژمه دهرمانيكى زور 140مگم/كگم به ريگاي دم، پاشان ژمه دهرمانيكى ريك به بېرى 70مگم/كگم به رېى دم هه موو 4 كاترژميريك بو 17 ژم.

β-adrenergic blockers

— هينلنجدان و پشانه وه، دابه زيني په ستانى خونين و زيادبوونى نيدانه كانى دل، كه مكر دنه وهى چالاكى ناوهنده كوئه ندامى دهمار.

1- شوردي گه ده.

* هينكاري هاوكيشه Rumak
Matthew چيه؟

* چه نديك دواى به كارهينانى نه سيتامينوفين پيويسته بره كهى ديارى بكرت له خونندا بو مه به ستى ديارى كردنى ژهراوى بوونى جگهر؟

* چون حاله تى ژهراوى بوون به نه سيتامينوفين چاره سه ره ده كريت؟

* چون نين نه سيتايل سيستين به كارده هينريت؟

دهرمانه بلوكه ره كانى و مرگرى

بيتاى نه دريناليني

* نيشانه كانى ژهراوى بوون به دم دهرمانه چيه؟

* چون چاره سه ره ژهراوى بوون به بلوكه ره كانى و مرگرى بيتا ده كه يت؟



2) سەرەتا بەكارهينانى (5-10) مگم گلوکاگۇن (Glucagon).

پاشان (1-5) مگم ئەھەمان دەرمان بە رىگەى خوينهينەر بۇ ھەر كاترۇمىرنىك.

3) بەكارهينانى ئەتروپىن (Atropine) يان ئامىرى رىكخەرى دل

ئەگەر ھاتوو ژمارى لىدانەكانى دل كەمى كرد.

4) بەكارهينانى شلە ئە رىگەى خوينهينەر موه ھەر موه ئەو ماددانەى كە دەبنە ھۆى كرۇبىونى بۇرىيەكانى خوين بۇ چارەسەرى دابەزىنى فشارى خوين.

Benzodiazepines

— لاوازىيون، نارپىكى ئە رۇشتندا ۋ ئە حالەتە ترسناكەكاندا بى ھۇش بىون ۋ كەمبىونى چالاكى كۈنەندامى ھەناسە، مردن بە ھۆى ژەھراوى بىون بەم دەرمانانە ۋە زۇر دەگمەنە.

1- شۇردنى گەدە.

2) بەكارهينانى خەلوزى چالاككراۋ.

3) بەكارهينانى فلومازىنىل (flumazenil) كە برىتى يە ئە رىگىرى رىكابەرى بىنرۇدايەزىپىنەكان.

— بە ژەمە دەرمانى (0.2-0.3) ۋ (0.5) مگم ئە رىگەى خوينهينەر موه ئە يەك چىركەدا تاكوكارىگەرىيە ويستراومكانى دىرىكەون.

— ئە بەرئەومى ئەوانەيە بىيئە ھۆى گەشكە، ئە ئەخۇشىكدا كە ماددەى چالاككەرى زۇرى خواردىبىت بەيەكەوه، ۋ ھەر موه ئەوانەيە بىيئە ھۆى گەشكە ئە ئەخۇشىكدا كە بۇ ماومىيەكى زۇر بىنرۇدايەزىپىنەكانى بەكارهينابىت.

بىنرۇدايەزىپىنەكان

* نىشانەكانى ژەھراوى بىون بەم دەرمانانە چىن؟

* چۇن چارەسەرى ژەھراوى بىون بەم دەرمانانە دەكرىت؟

* چۇن فلومازىنىل بەكاردەھىنرىت؟

* بۇچى نابىست فلومازىنىل بەكاربىت ئە كاتى ژەھراوى بىون بە بىنرۇدايەزىپىنەكان ئەگەر ئە ھەمان كاتدا دەرمانى تىرىشى بە ژەمى زۇر خواردىبىت؟

Calcium channel blockers

بلۆككەرەكانى كەنالى كالىسىۋم

1- (خاۋبوونەھۋى لىدانەكانى دىل.

* نىشانەكانى ژەھراۋى بوون بەم

2) دابەزىنى پەستانى خوۋىن.

دەرمانانە چىن؟

3) كەمكردنەھۋى چالاكى ناۋەندە كۆنەندامى دەمار.

4) قەبىزى:

1- شۇردنى گەدە.

* چۈن چارەسەرى ژەھراۋى بوون بە

2) بەكارھىننانى كلۇرىدى كالىسىۋمى (10%) بە رىگەى

بلۆكەرەكانى كەنالى كالىسىۋم

خوۋىنھىنەر، بە ژەمى 0.2 مل/گم بە ماۋى 5 خولەك

دەكەيت؟

دەدرىت بە نەخۇشەكە.

3) بەكارھىننانى نەتروپىن، گلوكاگون يىان رىكخەرى دىل

نەگەر ھاتوو ژمارەى لىدانەكانى دىل كەم بىتتەۋە.

4) بەكارھىننانى نەمرىنۆن (Amrinone) ۋ كرژگەرەكانى

بۇرى خوۋىن ياخود بەكارھىننانى پەمپى بانۆنى لە ناۋ

شاخوۋىن بەردا لەۋ نەخۇشانەدا كە بەناسانى دەرمان

ۋەرنىگرن لە ھالەتى دابەزىنى ھشارى خوۋىن.

Cyanide

سىيانايد

- رىگرتن لە نەنزىمى (cytochrome oxidase)

* چۈن سىيانايد كاردەكاتە سەر

لە بەرنەۋە رىگە دەگرىت لە گواستەھۋى نەنىكترون، كە

خانەكانى لەشى مروتۇ؟

نەمەش دەبىتتە ھۋى كەمبوونەھۋى بىرى نەۋ وزەيەى كە بە

بەكارھىننانى نۇكسىجىن بەرھەم دىت.

1- (ھىلنجدان ۋ پىشانەۋە، زىسادبوونى لىدانەكانى دىل،

* نىشانەكانى ژەھراۋى بوون بە

بەرزىبوونەھۋى پەستانى خوۋىن، نىارىكى لىدانى دىل،

سىيانايد چىيە؟

ۋەستانى ھەناسە، كۆنىشانەى

(acute respiratory distress syndrome) ۋە

بىنەۋەت بىۋىن.

- بۇنى باقمى تال.

* چ بۇنىڭ ھەندىك چار ھەيە ئە

ھەناسەي ئەۋكەسەي كە توشى

ژەھراۋى بۋىن بۋە بە سىيانايد؟

* چۈن چارەسەرى ژەھراۋى بۋىن بە

سىيانايد دەكەيت؟

(1) شۇرىنى گەدە.

(2) بەكارھىنانى دژە ژەھرى تايىت بە سىيانايد، ۋە

بەكارھىنانى ئەمايل نايترىت (Amyl nitrite) بە

ھەلمزىن ئە رىگەي ھەناسەۋە، نىترىتى سۇدىۋى 3% بە

رىگەي خۇننەينەر ۋ سۇدىۋىم ئايۋسەنەيت 25% بە رىگەي

خۇننەينەر.

(3) بەكارھىنانى گازى ئۇكسىجىن .

— نىترىتەكان دەبنە ھۋى گۇرىنى ھىمۇگلوبىن بۇ

پىنكەتۋىيەك كە پىنى دەترىت (methemoglobin)

كە ئەم پىنكەتۋىيە نارموزۋىيەكى زىاترى ھەيە بۇ سىيانا

ۋەك ئە ئەنزىمى (cytochrome oxidase)

ئەبەرنەۋە سىيانايد بە ئاسانى ئە ئەنزىمەكە جىيا

دەبىتەۋە.

* چۈن نايترىت بەكاردىت بۇ

چارەسەرى ژەھراۋى بۋىن بە

سىيانايد؟

ethylene glycol

ئەئىلىن گلايكۇل

- ئە ناۋ ماددە دژە بەستەكان ۋ ئەۋ ماددانەي كە پىيان

دەترىت (windshield de icers).

- ھىلنجدان ۋ پشانەۋە، ئازارى ناۋسك، نارپكى ئە

رۇشتىندا ، گەشكە ۋ بى ھۇش بۋىن.

(1) بە بەكارھىنانى ئىشانۇل (5% بۇ 10%) ئەگەن 5% ى

دىكستروز ئە ناۋدا بە رىگەي خۇننەينەر، يان 20% بۇ

30% ئە گىراۋمكە كە ئە رىنى دەمەۋە ۋ ئەگەن راگرتنى

رىژمى ئىشانۇل ئە خۇنىندا زىاتر ئە 100مگم/د لىتر.

* ئەئىلىن گلايكۇل بە شىۋەيەكى

باۋ ئە چىدا بۋىنى ھەيە؟

* نىشانەكانى ژەھراۋى بۋىن بە

ئەئىلىن گلايكۇل چىن؟

* چۈن چارەسەرى ژەھراۋى بۋىن بە

ئەئىلىن گلايكۇل دەكەيت؟



2) پاڭكردنەۋەي خۇننەنە ھە ھالەتتە ترسناكەكانى ۋەك سست بوونى گورچىلەدا .

3) بەكارھىننەنى فېتامېن B6 بە ۋەمى 50مگم ئە رېنگەي خۇننەنەرموۋە ۋە ھەموو 6 كاترۇمىر جارىك .

4) بەكارھىننەنى فېتامېن B1 بە ۋەمى 100مگم ئە رېنگەي ماسولكەۋە ھەموو 6 كاترۇمىر جارىك .

5) بەكارھىننەنى ترشى فۇلىك (folic acid) 1مگم بە رېنگەي دەم ھەموو پۇژۇنك , بە لام خە ئوزى چالاككراۋ كارىگەرى نى يە ئە ھەلمۇزىنى ئەئىلېن گلايىكۇلدا .

Isoniazid

نایزۇنایەزىد

* نىشانەكانى ژەھراۋى بوون بە نایزۇنایەزىد چىن؟

1- ھىلنجدان ۋەرشانەۋە .

2) گىزىبوون ۋەقسە ھەئىزىركان .

3) خەۋالۋىي ۋەبرىندارىبوونى جگەر, گەشكە ۋەبى ھۇش بوون .

1- شۇردنى گەدە .

2) بەكارھىننەنى خە ئوزى چالاككراۋ .

3) فېتامېن B6 (5مگم) بە خۇننەنەرو داىەزىپام بو كۇنترۇنكردنى گەشكە .

* چۇن چارەسەرى ژەھراۋى بوون بە نایزۇنایەزىد دەكرىت؟

4) پاڭكردنەۋەي خۇننەنە ھە ھالەتتە ترسناكەكاندا .

Isopropyl alcohol

نایزۆپرۆپیل ئەلکھول

- ئە ماددە دژە بەستن و ئەو ماددەنەى كە پىنان دەوترىت كھولى (rubbing alcohol) ساردكەرموھ .

* نایزۆپرۆپیل ئەلکھول ئە چیدا هەيه؟

- هیلنجەدان و پشانەوھ، نازارى ناو سەك و نارىكى ئە رۆیشتندا، كەمبەونەوھى چالاكى كۆنەندامى هەناسە .

* نیشانەكانى ژەھراوى بوون بە نایزۆپرۆپیل ئەلکھول چى يە؟

1- شۆردنى گەدە.

* چۆن چارەسەرى ژەھراوى بوون بە نایزۆپرۆپیل ئەلکھول دەكرىت؟

2) چارەسەرى پائېشتى (پىندانى شەلە ئە رىنگەى خوينهينەرموھ و بەكارهينانى باى كاربۆنەيت بۆ هاوسەنگ كردنى ترشيتى).

3) پاككردنەوھى خوين ئە دەرمانەكە ئە حالەتى ترسناكدا وەك سستى گورچيلە، بەلام خەلوزى چالاككراو كارىگەرى نى يە ئە هەلمزىنى نایزۆپرۆپیل ئەلکھولدا .

Lithium

ليثيوم

- خەوالوى، قسە هەلبىزركان، وپنە كردن، گەشكە و بى هوش بوون

* نیشانەكانى ژەھراوى بوون بە ليثيوم چى يە؟

1- شۆردنى گەدە.

* چۆن چارەسەرى ژەھراوى بوون بە ليثيوم دەكرىت؟

2) وەرگرتنى شەلە بە رىنگەى خوينهينەر.

3) وەرگرتنى سۆديۆم پۆلى ستايرىن سەلفۆنەيت (Sodium poly styrene Sulfonate)

مېتانول

Methanol

* بەزۇرى مېتانولۇ ئە چىدا ھەيە؟

- ئە ماددە دژە بەستەن و تونىدەرەمەكان و پاكرتەرمەكان و ئەلكهولى (moonshine) .

* نىشانەكانى ژەھراوى بوون بە مېتانولۇ چى يە؟

- ھىلنجدان و پشانەوہ , ئازارى ناوسك , لىئىل بىنن و كۆنرېوون , ھەروہا گەشكە و بى ھۇش بوون .

* چۇن چارەسەرى ژەھراوى بوون بە مېتانولۇ دەكرىت؟

1- بەكارھىنانى ئىشانولۇ 5% بۇ 10% ئەناو گىراوى دىكستروز ئە ناودا , يان 20% بۇ 30% ئە گىراومكە ئە رىنگەى دەمەوہ ,

پاكرتى پەيتى ئىشانولۇ ئە خوندا بە رىژەى زىاتر ئە 100مگم/ل نتر .

2) پاكرتدەھوى خون ئە ماددەكە ئە ھالەتى ترسناكى ۋەك سست بوونى گورچىلە .

3) بەكارھىنانى قىتامىن B1 و قۇلەيت .

خەئوزى چالاككراو ناتوانىت مېتانولۇ ھەئبمىت .

ئەفىونەكان

Opioids

* نىشانەكانى ژەھراوى بوون بە ئەفىونەكان چىن؟

- تەسكبوونى بىلبىلەى چاۋ , تىكچوونى بارى دەروونى , خاوبوونەھوى لىدانەكانى دل , كەمبوونەھوى چالاكى كۇنەندامى ھەناسە و دابەزىنى پلەى گەرمى ئەش .

* چۇن چارەسەرى ژەھراوى بوون بە ئەفىون دەكرىت؟

— بەكارھىنانى نالوكسون (naloxone) 2مگم بە خونىنەر . كە ماۋەى كاركردى كورته ئەبەرئەوہ پىنوئستى بە ژەمە دەرمانى بەردەوام ھەيە .

سالیسیله یته کان

Salicylates

* نایا قوناعی زوو وه قوناعی درهنگ چیه له کاتی تیکچوونی هاوسه تگی نیوان ترش و تفت له له شدا که به هوی ژهراوی بوون به سالیسیله یته کان وه دروست ده بیته؟
* نیشانه کانی ژهراوی بوون به سالیسیله یته چین؟

- قوناعی زوو: تیایدا تفت بوونی سی یه کان پروودمات، که نه مهش ده بیته هوی هه ناسه برکی.
قوناعی درهنگ: تیکچوونی زینده چالاکی لهش و له نه نجامدا زیاد بوونی ترشیتی خوین.
- هینلنجدان و برشانه وه، گوی زنگانه وه، به رزیوونه وهی پله ی گهرمی لهش، دابه زینی گلوکوز له خوندا، شکستی کتوپری گورچيله، کهم و کوری له خوین مه یاندا و بی هوش بوون.

* چون ترسناکی ژهراوی بوون به سالیسیله یته دیاری ده کیریت؟

- به هوی په یته دهرمانه که وه، که ده توانریت دیاری بکیریت نه گهر که متر بی له 3 میلی مؤل/لتر نه وه هیچ نیشانه یه کی نی یه، وه نه گهر 3-7 میلی مؤل/لتر بیته له وا نیشانه ی مامناوهندی تیا دهرده که وی، وه نه گهر ریزمه که زورتر بیته له 7 میلی مؤل/لتر نه وه ژهراوی بوونه که ترسناکه.

* چاره سه ری ژهراوی بوون به سالیسیله یته چی یه؟

- 1) شور دنی گده.
 - 2) خه لوزی چالاککراو.
 - 3) به کارهینانی میز بیکه ری سه لاین (saline)، هه روه ها به رزکردنه وهی PH میز بو نزیکه ی 8 بو زیادکردنی کردنه دهرموی سالیسیله یته.
- پاککردنه وهی خوین له ماده که له حالته ته ترسناکه کاند.

ثیوفیلین

Theophylline

* نیشانه ی ژهراوی بوون به ثیوفیلین چیه؟

- هینلنجدان و برشانه وه، دهمارگیری، هه ناسه برکی و زیادبوونی لیدانه کانی دل، دابه زینی په ستانی خوین، تیکچوونی لیدانی دل.

* لە چ پەيتىيە كەدا ئىوفىلېن دەبىتە ھۆى دروست بوونى گەشكە و تىكچوونى ئىدانى دى؟

– نەگە رەپەيتىيە كەى لە پلازما دا لە نىوان 40-60 مگم/لتر دا بىت (پەيتى ئاسايى = 10-20 مگم/لتر) .

* چۈن چارەسەرى ژەھراوى بوون بە ئىوفىلېن دەكرىت؟

1- شۆردنى گەدە .

2 (خەلوزى چالاككراو .

3 (پاككردنە ھۆى خوئىن لە دەرمانە كە لە ھالەتى ترسناكدا (خواردنى زىاتر لە 80 مگم/لتر لە ھالەتى كتوپرەدا ، ھە خواردنى زىاتر لە 60 مگم/لتر لە ھالەتى درىزخايەندا) .

بە كارھىنئانى دەرمانە بلۇككە رەمكەنى وەرگەرى بىتە بۇ نەھىشتنى ھەردوو كارىگەرى زىادبوونى ئىدانى دى و دابەزىنى پەستانى خوئىن

Tricyclic antidepressants

دەرمانە دژە خەمۆكى يە سى

نەلقە بىيە كان

* نىشانە كانى ژەھراوى بوون بەم دەرمانانە چىن؟

– ژەھراوى بوونى كەم : لەم ھالەتە دا كارىگەرى دەرمانە دژە كۆلېنىر جىكېيە كان دروست دەبىت كە نەمانەن : (گەورەبوونى بىلبىلەى چاۋ ، دروست بوونى خەيالەت ، گلدانە ھۆى مېز ، بەرزبوونە ھۆى پەستانى خوئىن و زىادبوونى ئىدانە كانى دى) .

ژەھراوى بوونى ترسناك : لەم ھالەتە دا نەم كارىگەرىانە روودەدات : (كەم بوونى چالاكى ناوەندە كۆنەندامى دەمار لە گەل گەشكە ، دابەزىنى پەستانى خوئىن و ژەھراوى بوونى دى) ، نە ھىلكارى دىدا ماۋى نىوان شە پۇئى (QRS) زىاتر دەبىت لە 0.1 چىركە ، ھە زىادبوونى نەگەرى توشبوون بە گەشكە و تىكچوونى ئىدانى دى .

* چۈن ترسناكى ژەھراوى بوون ئەم - بە ديارى كىردنى پەيتى دەرمانەكە ئە پلازماي خونىندا،
 حالەتەدا ديارى دەكرىت؟ بەم شىۋەيەي خوارمۇه :

پەيتى دەرمان ئە خوندا > 1000 نانۇمۇل/لىتر-ژەمى
 چارەسەر.

پەيتى دەرمان ئە خوندا < 3300 نانۇمۇل/لىتر-ژەمى
 ژەھراوى بوون.

1 - شۇردنى گەدە.

2 (خەلوزى چالاككراو.

چارەسەرى پالپىشتى (پاراستنى بىرەمى ھەوا، چاۋدىزى
 كىردنى ھىلگارى كارەباي دل، پىندانى شە بە رىگارى
 خونىنەنەر).

4 (بەكارھىنانى نۇرنىپى نفرىن (Norepinephrine)
 ۋە دۇپامىن (Dopamine) ۋە فىنايىل فرىن
 (phenylphrine) بۇ چارەسەرى دابەزىنى پەستانى
 خونىن.

5 (بەكارھىنانى فىنيتۇن (phenytoin) ، يان
 دابەزىپام (Diazepam) بۇ چارەسەرى گەشكە .

تىپىنى / شروى نىپىكاك (Ipicac) بۇرشانەۋى نەخۇش
 بە ھىچ شىۋەيەك نابىت بەكارىت ئە كاتى ژەھراوى بوون
 بە دەرمانە دژە خەمۇكى يە سى نەلقەيەكان.

* ھەنگاۋەكانى چارەسەرى
 ژەھراوى بوون بە دەرمانە دژە
 خەمۇكى يە سى نەلقەيەكان
 بىژمىرە:

Chelators & heavy metals

ماددە كىلەيتەكان ۋە كانزا

قورسەكان

- برىتى يە ئە گەردىك كە دوو گروپى سالب يان زىاترى
 پىۋەيە، ۋە بەكاردىت ئە كاتى ژەھراوى بووندا، بۇ
 بەستەنەۋىيان بە كانزا ژەھراۋىيەكانەۋە بۇ دروست بوونى

*ماددەي كىلەيت (Chelate) چى
 يە؟

ئاۋىتەى جىگىر، كە ئەم ئاۋىتەنە رادەى ژەھراۋى بوۋىيان
كەمترە ۋە بە ئاسانى ئە رىنگەى مىز يان پىسايىدەۋە دەكرىنە
دەرمەۋ، ئەم كىلەيتانە بەكاردىن بۇچارەسەى
ژەھراۋى بوۋن بە كانزا قورسەكان.

- 1— ماددەى (ethylene diamine tetra-acetic acid) كە پىنى دەلئىن (EDTA).
- 2 (دایمىركە پرۇن) (Dimercaprol) يان (BAL).
- 3 (پىنسىلامىن) (penicillamine).
- 4 (دىفېرۇكزامىن) (Deferoxamine).
- 5 (سەكسى مىر) (Succimer).

- بۇ چارەسەرى ژەھراۋى بوۋن بە قورقوشم

- بە رىنگەى خۇننەنەرى يان ماسولكە .

- ژەھراۋى بوۋنى گورچىلەكان بە شىۋەيەكى پىنچەۋانە .

- چونكە خۇنى سۇدىۋمى (EDTA) دەپتە ھۇى دابەزىنى
رىژمى كالىسىۋم بە شىۋەيەكى ترسناك .

Dimercaprol

- ۋەكو دژە ژەھرىك بۇ ماددەى (lewisite) كە برىتى يە ئە
گازى ئارسنىك، ۋە يەكەم جار ئەم ماددەيە ناۋى (BAL)
بوو، (anti lewisite British).

- بۇ چارەسەرى ژەھراۋى بوۋن بە جىۋە، ئارسنىك،
قورقوشم، كادمىۋم.

* ناۋى 5 ماددەى كىلەيت بنووسە
كە بەزۇرى بەكاردىت:

* بەكارهينانى سەھەركى
EDTA چى يە؟

* چۇن بەكاردىت؟

* گىرنگىرىن كارىگەرى
لاۋمكىيەكانى EDTA چى يە؟

* بۇچى پىۋىستە خۇنى كالىسىۋم،
دوانە سۇدىۋمى EDTA
بەكارهينىن؟

دايمىركە پرۇن

* يەكەم ھۇى بەكارهينانى
دايمىركە پرۇن چى بوو؟

* دايمىركە پرۇن بۇ چارەسەرى چى
بەكاردىت؟

* پىنويستە چۈن بەكارىنت؟

- بە رىنگەى ماسولكە .

* ئە چ حالەتتىكىدا دايمىركە پرۇن

1- (ئە كاتى بەكارهينانى ئاسن ۋەك چارسەر چۈنكە ئاسن

نابىت بەكارىنت؟

ئەگەن دايمىركە پرۇن دا ناۋىتەيەكى ئالۋى ژەھراۋى

دروست دەكات.

(2) ئە ۋ كەسانەى كە ئەنزىمى G6PD يان نى يە .

(3) ئە ۋ كەسانەى كە ھەستىيارن بۇرۇنى (Peanut) ،

چۈنكەدا يەمىركە پرۇن ئەگەن گىراۋى ئەم رۇنەدا تىكەن

دەكرىت ۋ دەدرىت ئە نەخۇش .

Penicillamine

پىنسىلامىن

- بۇ چارسەرى ژەھراۋى بوون بە مس (Wilson's

* پىنسىلامىن بۇ چ مەبەستىك

disease) ، قورقوشم ، ئارسىنىك ، جىۋە ، ئالتون ۋ

بەكارىنت ؟

ھەرۋەھا بۇ چارسەرى ھەۋكردنى جومگە ۋ بونى پىرۇتىنى

سىستىن (cysteine) ئە مىزدا .

* چۈن پىنسىلامىن بەكارىنت؟

- ئە رىنگەى دەمەۋە .

* ئە ۋ كارىبەگەرىبە لاۋەكىانە چىن

- پەئەى پىنت .

بەھۋى بەكارهينانى پىنسىلامىنەۋە

كەمبۈونى ژمارى خرۇكە سىپى يەكانى خۈىن .

دروست دەبن؟

كەمبۈونى ژمارى پەرمەكانى خۈىن كە ئەۋە دەردەخات

نەخۇشەكە ھەستىيارە بۇ پەنسلن .

كارىبەگەرىبە لاۋەكىبە دەگمەنەكان ئەمانەن ؛

كەم خۈىنى جۈرى (Aplastic) .

كۈنىشانەى Stevens- Johnson .

ھەۋكردن ۋ سورىۋونەۋەى پىنت .



Deferoxamine

دېفېرۇكزامىن

- بۇ چارەسەرى كىتوپىرى ژەھراۋى بوون بە ئاسن.

* ئەم ماددە كېلەيتە بۇچى بەكار دىت؟

- ئە رىنگەى خوينىنەنەرىيان ماسولكەۋە.

* چۇن دېفېرۇكزامىن بەكار دىت؟

- بەئى بەلام بە رادەيەكى كەم.

* ئايا ئەم كېلەيتە دەلكىت بە ئاسنى ناو هېمۇگلوبىن يان (Cytochrome) موە؟

- ژەھراۋى بوونى دەمارە خانەكان.

* ئەو كارىگەرىيە لاۋمكىانە چىن

- تىكچوونى فرمانى جگەر ۋ گورچىلە.

كە ئەكاتى بەكارهينانى دېفېرۇكزامىندا دەردەكەون؟

كەموكورى ئە مەينى خويندا.

دەردانى هستامىن ۋ دابەزىنى خوين ئەگەر هاتوو ئە رىنگەى خوينىنەنەرموۋ بەكارهات.

succimer

سەكسى مىن

- دايمىركە پىرۇل.

* ئايا سەكسى مىن بە رىنگەى دەم ئەگەن كام ماددە كېلەيت بەكار دىت؟

- بۇ چارەسەرى ئەو مندالانەى كە بە قورقوشم ژەھراۋى دەبن، كە پەيتى قورقوشم ئە خوينياندا زىاترە ئە 45 مايكروگرام/د لىتر.

* ئايا تاكە بەكارهينانى سەكسى مىن چى يە؟

- زىادبوونى رىژەى ئەنزىمى (transaminase) بۇ ماۋەيەكى كاتى ئە جگەردا، پەلەى پىنست، ئازارى كۇنەندامى هەرس.

* كارىگەرىيە ئەۋىستراۋەكانى سەكسى مىن چى يە ؟

Heavy metals

كانزا قورسەكان

Arsenic

ئارسىنىك

- ئارسىنىكى ئەندامى: بە شىۋەتتەكى باۋ لە دەۋرۋەردا ھەيە. ئارسىنىكى نا ئەندامى: دژە مىروو، دژە كەپوۋو ۋە ماددەى ئەناۋەرى مشكە ۋە لە دروستكردنى شوشەدا بە كاردىت. گازی ئارسىنىك: دروست دەبىت لە كاتى جياكردنەۋى كانزاكان لە پاشماۋمكانيان ۋە لە كاتى دروست كردنى سلىكۆن ۋە پارچەى قورقوشم.

* ئارسىنىك بە شىۋەتتەكى باۋ لە كوئىدا ھەيە؟

- رىنگە لە كارلىكى زيادكردنى قۇسقۇر بۇگەردەكانى تر دەگرىت.

* چۇن ئارسىنىك دەبىتتە ھۇى ژەھراۋى بوون؟

- نارەھەتى كۇنەندامى ھەرس (ھىلنجدان، رشانەۋە، پىسايى بوون) كارىگەرى لەسەر كۇنەندامى سوران: (دابهزىنى پەستانى خوئىن ۋە تىكچوۋنى لىدانى دل).

* نىشانەكانى ژەھراۋى بوونى كتوپر بە ئارسىنىك چىن؟

كارىگەرى لەسەر ناۋەندە كۇنەندامى دەمار: (گەشكە ۋە بى ھۇشبوون).

كارىگەرى لەسەر خوئىن: (شى بوۋنەۋى خرۇكە سورەكان ۋە كەمبوۋنى چالاكى مۇخى نىسك).

كارىگەرى لەسەر گورچىلە: مردنى خانەى بۇرچىكەكانى گورچىلە ۋە كەمبوۋنى قەبارەى مىز.

* نىشانەكانى ژەھراۋى بوونى درىژخايەن بە ئارسىنىك چىن؟

- ھەۋكردن ۋە سوتانەۋى دەمار، گۇران لە پىستدا (سوربوۋنەۋى پىست، زۇربونى كىراتىن، نەخۇشى Aldrich mess lines) كەبرىتى يە لە دەركەۋتنى ھىلى سىپى لەسەر نىنوۋكەكان).

- بۇنى شىرىنى يان سىر.

* چ بۇنىك ھەيە لە ھەناسەى نەخۇش لەم حالەتەدا؟

- * چۆن ژەراوى بوون بە نارسىنك
دىارى دىكرىت؟
- * چارەسەر چى يە بو ژەراوى
بوونى كتوپر بە نارسىنك؟
- 1- شۆردنى گەدە.
2- بەكارهينانى دايمىركە پرۆل يان پىنسىلامىن.
3- پاكردنهوى خوڤن له نارسىنك له كاتى سست بوونى
گورچيله .

Lead

قورقوشم

- * قورقوشم بە شىويهكى باو له
كويدا ههيه؟
- * چۆن قورقوشم هه لدمزىت؟
- * نايا كارىگهرييه ژەراوييه كانى
قورقوشم جياوازي ههيه له مندال
و پىنگه يشتوودا؟
- به شىويهكى باو ههيه له سروشتدا، خوڤيه كانى
قورقوشم له ناو بوڤه دا بەكارهاتووه له پىش سالى 1978.
- له رڤنى قوتدان يان هه ناسه وه.
- له هه ندى حاله تدا به لى:
- له مندالدا؛ نازارى ناو سك، كه م خوڤنى، كارىگه رى لاومكى
له ناومنده كوڤنه ندامى دهمار وەك دواكه و تنى گه شهى هوش،
لاوازي تواناي فير بوون.
- له پىنگه يشتوودا؛ نازارى ناو سك، كه م خوڤنى، نه خوڤنى
چىوه كوڤنه ندامى دهمار، نارڤكى له رڤيشتندا ، له دستدانى
بىرمومرى و نه خوڤنى گورچيله .
- ژەراوى بوونى درىژخايه ن.
- * كاميان زياتر باوه، ژەراوى
بوونى كتوپر يان درىژخايه ن بە
قورقوشم؟
- * چۆن ژەراوى بوون بە قورقوشم
دىارى دىكرىت؟
- له رڤنى زانىنى رڤىژى قورقوشم له پلازماى خوڤندا.

- * چاره سهری ژههراوی بوون به
 تورقوشم چی به؟
- 1- لابرندی سهراوی تورقوشمه که.
 2) شوردنی گهده نه گهر تورقوشمه که قوت درابوو.
 3) به کارهینانی (EDTA)، دایمیرکه پرؤل، پینسیلامین و سهکسی میر، (دیفرؤکزامین تهنها ماددمیه که که ناتوانری به کارینت بو چاره سهری ژههراوی بوون به تورقوشم).

Mercury

جیوه

- * جیوه به شینویه کی بلاو له کویدا
 هدیة؟
- * نایا به شینویه کی زانستی
 سه لئینراوه که په یوهندی هه بیت له
 نیوان ددان پرکردنه وه و ژههراوی
 بوون به جیوه؟
- * به چ ریگایه که ژههراوی بوون به
 جیوه بوودمدات؟
- * نیشانه کانی ژههراوی بوونی
 کتوپر به جیوه چین؟
- له پاتری و گهرمی پیو و نه و ماددانه ی بو پرکردنه وه
 ددان به کاردین.
- نه خیر.
- له رنی هه ناسه وه، هه رچه نده نهم ماددمیه له وانده قوت
 بدریت یان هه لئمبریت له رنی پینسته وه.
- نازاری ناو سک (هیلنجدان و پشانه وه).
- نازاری ناوچه ی سنگ و ته تکه نه نه سی به هوی هه وکردنی
 بوریسه کانی هه و و هه وکردن و سوتانه وه ی نیوانه
 خانه کانی سی به کان.
- کاریهری له سه ر ناوه نده کؤنه ندای دهمار؛ (له رزین،
 وروژاندنیکی زور، وپینه کردن)
- کاریهری له سه ر ناوه نده کؤنه ندای دهمار وک ژههراوی
 بوونی کتوپر وایه.
- به دیاری کردنی جیوه له پلازما ی خویندا.
- * نیشانه کانی ژههراوی بوونی
 دریژخایه ن به جیوه چی به؟
- * چون ژههراوی بوون به جیوه
 دیاری ده کرت؟

* چارەسەرى ژەھراوى بوون بە
جيوە چىيە؟

1 - لابردنى سەرچاوى جيوەكە.

2) شۇردنى گەدە نەگەر جيوەكە قوت درابوو، بەكارهينانى
دەرمانەكانى وەك:

دايمىركە پىرۇل (Dimercaprol)، پىنسىلامىن
(penicillamine)، يان سەكسى مىر (Succimer).

Air pollutants

1- يەكە نۇكسىدى كاربۇن 50% CO (بى رىنگ و بى
بۇنە).

2) نۇكسىدى سەلفەر (بى رىنگە).

3) نۇكسىدى نايترۇجىن (گازىكى قانويى يە).

4) نۇزۇن O₃.

5) هايدروكاربۇنەكان (بى رىنگن).

Carbon monoxide

- لە رىنگى سوتاندىنى سوتەمەنى و كىشانى جگەرەموە.

- دەبىتە ھۇى كەمبوونەھى گواستتەھى نۇكسىجىن بۇ
خانەكان چوتكە نارەزووى CO بۇ ھىمۇگلوبىن 200 جار
زىاترە لە نارەزووى نۇكسىجىن بۇ ھىمۇگلوبىن.

- سەر ئىشە، سەر ئىتېكچوون، تىكچوونى بىننىن، بورانەھە
لەكاتىكدا رۇودەدات نەگەر 40% ى ھىمۇگلوبىن گۇراپىت بۇ
كاربۇكسى ھىمۇگلوبىن، بى ھۇش بوون.

پىسكەرەكانى ھەوا

* ناوى پىسكەرەكانى ھەوا بىرئىرە
لە ولاتە پىشەسازەكاندا و بە
كورتى باسى ھەرىكەيان بگە:

يەكە نۇكسىدى كاربۇن

* چۇن يەكە نۇكسىدى كاربۇن
دروست دەبىت؟

* چۇن يەكە نۇكسىدى كاربۇن
كاردەكاتە سەرلەشى مۇؤ؟

* ھەندى نىشانەى ژەھراوى بوون
بە يەكە نۇكسىدى كاربۇن بىرئىرە:

* چۈن چارەسەرى ژەھراۋى بوون بە CO دەكەيت؟

1 - دورخستىنەۋى نە خۇشەكە نە سەرچاۋى (CO).
2) دابىنكىردىنى 100% نى ئۇكسىجىن بىۋ نە خۇشەكە ۋ بەرزكىردىنەۋى پەستانى ئۇكسىجىن بۇ پاككىردىنەۋى نەش نە (CO).

دوانە ئۇكسىدى سەلفەر

SO₂

* بەشىيەنىكى باۋ چۈن (SO₂) پەيدا دەبىت؟

- نە كاتى سوتاندىنى سوتەمەنى ۋ بەرەمەنىنەنى تىشى سەلفەردا دروست دەبىت.

* چۈن (SO₂) كارىگەرى خراپى دەبىت نەسەر نەشى مۇۋ؟

- تىشى سەلفەرۋز دروست دەكات كاتىك بەر پەردەيەكى شىدار دەكەويت (پەردەى ناۋپۇش).

* نىشانەكانى ژەھراۋى بوون بە (SO₂) چىن؟

- سوتانەۋى پەردەى چاۋ ۋ بۇرىچكەكانى ھەۋا، خۋىن بەرېۋىنى ئوت ھە ئناۋسانى سى يەكان نە كاتى ژەھراۋى بوونى زۇردا

* چۈن چارەسەرى بەركەۋتىنى (ژەھراۋى بوونى) (SO₂) دەكرىت؟

1 - دورخستىنەۋى نە خۇشەكە نە سەرچاۋى (SO₂).
2) چارەسەرى سوتانەۋە ۋ ھەۋكىردن بە بەكارھىنەنى دەرمان.

دوانە ئۇكسىدى نايتىرۇجىن

NO₂

* نايا مەترسى بەركەۋتىنى (NO₂) نە چ حائىتىكدا زىاد دەكات؟

- نەۋ كەسانەى كە نە كىلگەدان يان ناگركوژىنەۋەن، چۈنكە (NO₂) نە نە نجامى ناگرمۋە دروست دەبىت، ھەرۋەھا نەۋ گژوگىيايانەدا زۇرە كە بە سەۋزى وشك دەكرىنەۋە .

* چۈن كارىگەرى خراپى دەبىت نەسەر جەستەى مۇۋ؟

- دەبىتە ھۇى سوتانەۋە ۋ ھە ئناۋسانى سى يەكان، ھەرۋەھا نەۋانەيە بىيىتە ھۇى سوتانەۋى چاۋ ۋ قورگ ۋ ئوت.

* چۈن چارەسەرى بەركەۋتىنى (NO₂) دەكرىت؟

- چارەسەرىكى تايىتەنى نى يە، بەلام پىنۋىستە كارىكرىت بۇكەمكىردىنەۋى مەترسىيەكانى بەركەتتەكە .

ئۆزۈن

ozone

* چ شتىك بە شىۋەيەكى باۋ ئۆزۈن
دروست دەكات؟

- بەھۋى ئامىرى پاكىزگىرەنەۋى ھەۋا ئاۋموۋە پەيدا
دەبىت، ھەروھە لەكاتى لەھىم كىرندە.

* چۈن ئۆزۈن كارىگەرى خراپى
دەبىت لەسەر لەشى مۇۋۇ؟

- بەرگەۋتنى كىتوپې: سوتانەۋە ۋە وشك بوۋنەۋى لىنچە
پەردەكان.

بەرگەۋتنى دىرئۇخاين: تىكچوۋنى ھەناسەدان، ھەۋگىردنى
بۇرى ۋە بۇرىچكەكانى ھەۋا، بە رىشالبوۋنى سى يەكان.

* چۈن چارەسەرى ژەھراۋى بوۋن
بە ئۆزۈن دەكرىت؟

- چارەسەرىكى تايىتەنى نى يە، بە لام پىنويستە چارەسەرى
ھەۋگىردن ۋە ھەئناۋسانى سى يەكان بىكرىت ۋە كەسەكە دوور
بىخرىتەۋە لەسەرچاۋى ئۆزۈن.

ھايدىرۇكاربۇنەكان

Hydrocarbons

* چ شتىك بە شىۋەيەكى باۋ
ھايدىرۇكاربۇنەكان روست دەكات؟

- پىشەسازى (كارگەكان) ۋە ماددە پاكىزگەرمودكان.

* ناۋى ھەندى ھايدىرۇكاربۇنى باۋ
بلى كە رۇۋانە بەكاردىت؟

- بەنزين (Benzene)، چۈارە كلورىدى كاربۇن (CCl4)،
تولوين (Toluene).

* چۈن ھايدىرۇكاربۇنەكان
كارىگەرى خراپىيان دەبىت لەسەر
لەشى مۇۋۇ؟

- ماددەيەكى بەھىزن لە كەمكىرەنەۋى چالاكى ناۋەندە
كۈنەندامى دەمار، ئەبەرنەۋە دەبىنە ھۇى ھىلنجان،
گىزىبون، سەرنىشە ۋە بى ھۇش بوۋن.

* چ نەخۇشىيەك روست دەبىت
بەھۋى بەنزينەۋە؟

- دامركانى (كەمكىرەنەۋە يان نەھىشتى چالاكى) مۇخى
ئىسك ۋە كەمبوۋنەۋى ئاستى ھەدبوۋ خانەكانى خوين.

* چۈن چارەسەرى بەرگەتنى
ھايدىرۇكاربۇنەكان دەكەيت؟

- دوورخستەۋى نەخۇشەكە نە سەرچاۋى بەرگەۋتنەكە ۋە
بەكارھىنانى چارەسەر.

میرووکوژهکان

* سی لقه سه رهکیه کی میرووکوژهکان کامانه؟

Insecticides

1- نهو هایدرؤکاربؤنانه کی کلؤریان تیدایه (DDI).

2 (فسفوره نه اندامیه میرووکوژهکان) Organ (phosphorus).

3 (ماده سرشیه کان : نیکوتین (nicotine) , پیریشرم (Pyrethrum) , روتینون (Rotenone)).

نهو هایدرؤکاربؤنانه کی

کلؤریان تیدایه

* چون نه ماددانه کاریگری خرا بیان ده بیت له سه له شی مروؤ ؟

- هه لدهستن به بلؤککردنی که نالی سؤدیوم له سه ر پهردهی ده ماره خانه کان، به مهش ده بنه هوی له دست دانی کؤنترولی کاره بای سروشتی لهش (Action potential).

* چون چاره سه ری ژهرای بوون به ماددانه ده کییت؟

- چاره سه ریکی تایه تی نی یه ، به لام پنیوسته نه خوشه که دوور بخریته وه له سه رچاوهی بهر که تنه که .

* نایا نه ماددانه تا نیستا وهک میرووکوژ به کاردین؟

- نه خیر، له بازاره کاندا لبراون به هوی درنژی نیوه ته مه نه که یانه وه که ده گه یشته چهند سائیک و هروه ها کاریگریان هه بوو له سه ر پیس بوونی ژینگه .

فوسفاته نه اندامیه کان

* چون نه ماددانه کارده کهن؟

Organophosphates

- به شیوهی کی هه میشه یی ریگه ده گرن له فرمانی نه نزیمی نه سیتایل کؤلین نه سته ره یز، به مهش ده بیته هوی زیادکردنی په یتی نه سیتایل کؤلین له پیکه بنده ده ماریه کاندا .

* نیشانه کانی ژهرای بوون به ماددانه چین؟

- کاریگری له سه ر و مرگری نیکوتینی؛ لاوازیوون، به رزه په ستانی خوین، زیادبوونی نیدانه کانی دل.

كارىگەرى ئەسەر ۋە مرگەرى مەسكارىنى: ھىلنجان، ژانەسك،
 پشانە ۋە، رانەگرتنى مەز ۋە پەسەپە، نەرق كەردنە ۋە،
 دەردانى لىك، بچووك بوونە ۋە پەلپەلەپە چاۋ، ئەگەر
 ژەھراۋى بوونە كە زۇر بىت ئەۋانە يە بىتە ھۆى
 (خاۋبوونە ۋە لىدانە كانى دل، سستى كۆنەندەمى ھەناسە،
 دابەزىنى پەستەنى خۋىن).

* چۈن چارەسەرى ژەھراۋى بوون
 بەم ماددەنە دەكەيت؟

- چارەسەرى سەرەتەپە بەندە بە ھالەتە بەرەكە ۋە تەكە ۋە:
 ئەگەر ئە پەنى پەستە ۋە ھەلمۇرەپە: ھەموو پۇشاكە
 بەرەكە تەمەكە پەنەستە لاپەرى ۋە پەستە نە خۇشەكە بشۇرى.
 ئەگەر ئە پەنگە ھەناسە ۋە ھەلمۇرەپە: پەنەستە
 نە خۇشەكە دورە پەنەستە ۋە سەرچاۋە بەرەكە ۋە تەكە.
 ئەگەر قوت دەپەنە: شۇردەنە گەدە ۋە بەكارەپەنەنە خە ئوزى
 چالاكەراۋ.

دوای چارەسەرى سەرەتەپە:

1) ئەتروپىن (Atropine) (0.5-2مگم) ئەپەنگە
 خۋىنەپەنە ۋە ھەموو 15بۇ 20 خولەكەك ھەتەكە كارىگەرى
 ۋە سترەۋ دەردەكە ۋە تە، ئەمەش بەكارەپەنە بۇ چارەسەرى
 كارىگەرى لاپەنگە كانى ۋە مرگەرى مەسكارىنى.

2) پەلەدۇكسىم (pralidoxime) (1-2مگم) ئەپەنگە
 خۋىنەپەنە ۋە ئە ماۋە (5-20) خولەكە، ھەموو 4بۇ 6
 كەتەمەنەك ھەتەكە كارىگەرى ۋە سترەۋ دەردەكە ۋە ئەمەش
 بەكارەپەنە بۇ چارەسەرى كارىگەرى لاپەنگە كانى ۋە مرگەرى
 نەكۇتەپە، ھەروەھا چاۋدەپە كەردەنە پەنەستە ۋە نەناسە
 چارەسەرى پەنەستە بەكارەپەنە

Botanical insecticides

ماددە مېرووكوژە روۋەكى يەكان

- نىكۆتىن (nicotine), پىايرىثرەم (Pyrethrum),
رۇتىنۇن (Rotenone).

* ناۋى سى ماددەى مېرووكوژى
سروشتى بژمىرە:

- دەبىتە ھۇى روژاندنى ومرگرە نىكۆتىنىيەكان كە ئەمەش
دەبىتە ھۇى ئىفلىجى گرىنى دەمارى ۋە پىكبەندى نىۋان دەمار
ۋە ماسوكە ۋە نامەندە كۆنەندامى دەمار.

* چۈن نىكۆتىن ۋەك مېرووكوژ
كارەمكات؟

- چارەسەر تەنھا پائىشتى يە ۋا ئە نەخۇشەكە دەمكات كە
توشى گەشكە نەبىت.

* چۈن چارەسەرى ژەھراۋى بوون بە
نىكۆتىن دەكەيت؟

- سوتانەۋەى جۇگەى ھەرس , ھەۋكردنى چاۋ ۋە پىست.

* ئەۋ كارىگەرىيە لاۋەكىانەى كە
بە ھۇى (رۇتىنۇن) ھەۋە روۋەدەن
چىن؟

- چارەسەر بەندە بە نىشانەكانىيەۋە.

* چۈن چارەسەرى ژەھراۋى بوون بە
رۇتىنۇن دەكرىت؟

- ھەۋكردنى پىست، روژان ۋە گەشكە گرتن.

* چ نىشانەيەك روۋەدەت ئەگەر
بىرىكى زۇر پىايرىثرەم قوت بەدرىت
يان ھەلبمژرىت؟

- چارەسەر بەندە بە نىشانەكانىيەۋە.

* چۈن چارەسەرى ژەھراۋى بوون بە
پىايرىثرەم دەكرىت؟

Herbicides

ماددە روۋەك كوژەكان

- پاراكوئەيت (paraquate), ۋە ماددەى كلوروفىنۇكسى
ئەسىتىك ئەسىد (chlorophenoxy acetic acid).

* ئەۋ دوۋ ماددەيە چىن كە ۋەك
روۋەك كوژ بەكاردىن؟

- بە رىگەى قوتدان.

* بە چ رىگەيەك پاراكوئەيت دەبىتە
ھۇى ژەھراۋى بوون ئە مروقتا؟

- سوتانەۋى جۆگەي ھەرس، بوۋنى خونى ئە پىسايدا،
رشانەۋە، ناتەۋاۋى ئە سى يەكاندا كە بەزورى دەبىتە ھۆى
بە رېشالېۋى سىيەكان ۋە مردن، كە ئە 1-2 پۇژدا
رودمەدات دۋاى بەرگەۋتتەكە .

- نەخىر .

- زىاتر ئە 50% .

- 1) شۇردنى گەدە .

2) چارەسەرى پاپېشتى ۋە پاككردنەۋى خونى ئە ماددەكە .

— بىى ھۇش بوۋن، كە مېۋىنى تۋاناي ماسۋلكەكان ۋە
ھەۋكردنى پىنتا .

- شۇردنى گەدە ۋە چارەسەرى پاپېشتى .

* كاريگەرى ژەھراۋى بوۋن بە
پاراكۋىت چى يە؟

* ھىچ دژە ژەھرىك ھەيە بوۋ
چارەسەر كىردنى ژەھراۋى بوۋن بە
پاراكۋىت؟

* رېژەۋى كوشندەيى ئەم ماددەيە
چەندە دۋاى قوت دانى 5 مل يان
زىاتر؟

* چۈن چارەسەرى ژەھراۋى بوۋن بە
پاراكۋىت دىكرىت؟

* گىرنگىزىن نىشانەكانى ژەھراۋى
بوۋن بە كلۇرۇفېنۇكسى ئەسېتىك
ئەسېد چى يە؟

* چۈن ژەھراۋى بوۋن بە
كلۇرۇفېنۇكسى ئەسېتىك ئەسېد
چارەسەر دىكرىت؟

Specific Antidotes

دژە ژەھرە تاييەتەكان

* دژە ژەھرى تاييەت چى يە بوۋ ئەم
دەرمانانە؟

نالۇكسون (Naloxone)

ئەفېۋنەكان

100% نۇكسچىن

يەكە نۇكسىدى كارېۋن

گلوكاگون (glucagon)

بىلۇككەرەكانى ۋە مرگىرى بىنتا



فلومازينىل (Flumazenil)	بىنزۇدايەزىپىنەكان
ئىزمولۇل (Esmolol)	ئىوفىلىن (Theophylline)
پايرىدۇكسىن (Pyridoxine)	ئايزۇنايەزىد (Isoniazid)
ئىئانۇل (Ethanol)	ئەئىلىن گلايگۇل ۋە مېئانۇل
ئە ۋ دژە تەنانەى كە تايبەتن بە دىجۇكسىن	دىجۇكسىن (Digoxin)
ئەتروپىن ۋ پىراليدۇكسىم (Pralidoxime)	رىگرەكانى ئەنزىمى ئەسىتايىل كۆلىنىستەرەيز
ئىن ئەسىتايىل سىستىن (N-acetyl cysteine)	ئەسىتامىنوفىن (Acetaminophen)
كلۇرىدى كالىسىۋم ۋ گلوكاگۇن	بلۇكەرەكانى كەئالى كالىسىۋم
نىترات ۋ ئايوسەئفەيت	سىئانيد
دىفېرۇكزامىن (deferoxamine)	ئاسن
دايمىركە پرۇل (Dimercaprol)	جىۋە، ئارسنىك ۋ ئالتۇن
ئىتامىن K ۋ پلازماى خونىن	ۋارفارىن يان كىومادىن (coumadin)
پىرۇتامىن سەئفەيت	ھىپارىن
مەئىلىن بلو (methylene blue)	نىتراتەكان

بۆدابه‌زاندنی جۆره‌ها کتیب: سه‌ردانی: (مُنْتَدَى إِقْرَأَ الثَّقَافِي)

لتحميل أنواع الكتب راجع: (مُنْتَدَى إِقْرَأَ الثَّقَافِي)

برای دانلود کتابهای مختلف مراجعه: (منتدی اقرأ الثقافی)

www.iqra.ahlamontada.com



www.iqra.ahlamontada.com

للكتب (كوردی , عربي , فارسي)