

زنجیره كتيبي ريكخراوى ئىنتەرنىت و كومپيوتەرى كوردستان 23

۷

فېرېوونى

۷

مېدىيا ستودىيوى

ھەشت

نويترىن باشتىرىن بەرنامە بۇ كارى مۇنتاژى فېدېيوى

چاپسى سېيەم
2007

ئارام ەلى مەجىد



نهم بهرهمه و جوانترین سلوم پيشكشه به :

- ههمو ناشقانی زانست و زانیاری.
- kico
- برای گهرم "کاکه ئاراس".
- ههمو ئه و هاوری خوشه ویستانه‌ی که به‌دیژایی ته‌مه‌نم ناسیومن و زۆر مه‌حاله له‌یادیان کهم.
- ئه و به‌رپزانه‌ی داوای ئه‌م کتیبه‌یان لی کردم و هاندرم بوون بوئونوسینی.
- یه‌ک به‌یه‌کی ئه و که‌سانه‌ی هاوکارم بوون له‌هاتنه‌بوونی ئه‌م به‌رهمه‌دا.
- ههمو هاوریان و خویندکاره‌ ئازیزه‌کانی زانکۆی کۆیه.

ده‌وله‌مه‌نده‌کان پاره‌و سه‌رمایه به‌سامان ده‌زان، به‌لام من هاوری‌کانم. بویه دووباره ئه‌م کتیبه‌م به‌وان پيشكشه.

"ئارام"



زنجیره کتیبی ریکخراوی ئینتەرنیّت و کۆمپیوتەری کوردستان kico (23)

ناوی کتیب: فیربونی میدیا استودیۆ 8.0

ناوی نووسەر: ئارام عهلی مهجید

شوین و سالی چاپ: سلیمانی - 2009

کاری چاپ و سەرپەرشتیکردنی چاپ: چاپخانهی گهنج

دیزاینی بهرگ: سەرکهوت پینجوتینی

نۆهتی چاپ: چاپی سییه م



لہناو سی دی "میدیا سٹودیو" دا تہم بہرنامہ و بابہ تانہ و ہر بگرہ:

- بہرنامہ ی Ulead MediaStudio Pro 8.0.
- بہرنامہ ی Hollywood FX Gold- V 4.5.7.
- بہرنامہ ی Boshra writer.
- بہرنامہ ی Alpha Magic Demo.
- چہنڈین تایتل و وانہ ی AVI.
- چہنڈین وانہ ی فیرکاری بہدہنگ و پرنگ.





پىرسىت

لاپىرە	بابەت
8	پىشەكى
10	يوليد مېدىيەستۇدىيۇ
12	دابەزاندنى بەرنامەى "مېدىيەستۇدىيۇ"
21	دابەزاندنى بەرنامەى "ھۆلىيود"
28	چۆنىھەتى پەيۋەستكردنى "ھۆلىيود" بەبەرنامەى "مېدىيەستۇدىيۇ" ۋە
30	شى كىردنەۋەى "مېدىيەستۇدىيۇ" بەشى Video Editor
33	پەنجەرەى Preview
38	پەنجەرەى Main Timeline
47	زىياد كىردنى پەنجەرەى Timeline بۇ چەند پەنجەرەىك
48	پەنجەرەى بەرپۆۋەبەرى ئىففىكتەكان Effects Manager
50	پەنجەرەى ئىففىكت و كارىگەرەىكەكان Production Library & Project tray
59	بەكارھىئاننى "ھۆلىيود"
82	سېرىنەۋەو لابرندى ئىففىكت و كارىگەرەىكەكان
84	پەنجەرەى Quick Command
86	پەنجەرەى Audio Mixing Panel
88	شېرىتى پىۋەرەكان Standard Toolbar



89	شریتی بهریو بهری تابلوکان Panel Manager
90	شریتی لیستهکان Menu bar
90	لیستی file -
93	لیستی Project -
93	لیستی Edit -
94	لیستی View -
95	لیستی Capture -
95	لیستی Search -
97	لیستی Insert -
98	لیستی Clip -
101	لیستی Window -
101	لیستی Help -
102	لیستی Switch -
103	شی کردنه وهی بهرنامه ی Audio Editor
111	شی کردنه وهی بهرنامه ی Video Capture
115	وانه فیئرکاریهکان
115	هینانی دهنگ و رنگ "فیدیو"
119	هینانی وینه Insert Image
120	پیکهینانی فیدیو/ نهیوڈیو
123	دروسکردنی سکرین سهیقری دهنگ و رنگ Movie Screen Saver



126	گۆپىنى فۆرماتى فايلىھەكان Convert Format Files
128	جىياکردنەھەي دەنگو رەنگو دانانى دەنگىكى تر لەشويىنى دەنگى پېئىشوو
129	نووسىنى تايىتل بەھوردى
138	دروسکردنى ئەلبوومى ويىنەكان
146	بەرز کردنەھەي دەنگى نزم
150	گۆپىنى دەنگو دروسکردنى دەنگدانەھە (صدى)
153	رەش و سىپى کردنى كليپىكى نوئى رەنگاوپرەنگ يان گۆپىنى بەشىۋەي كۆن
156	خاۋکردنەھە/خىراکردنى بەشىك لەگۆرانى يان فىلىم
158	جىياکردنەھەي دەنگو پرەنگ
160	تۆمارکردنى دەنگ Recording
167	كەنالى Alpha Magic
170	پىچەوانەکردنەھەي بەشىكى گۆرانى
172	دانانى AVI
176	وەرگىپران بەنووسىن "ژېرنووس"
182	دانانى ئارمى جوۋلاۋ
189	دروسکردنى تايىتل و پېئىشەكى كليپ
199	فرمانەكانى كىبۇرد
207	گرنگىترىن كليلىھەكان



پېشەكى:

بەناۋى خۋاي گەورەو مېھرىبان

كۆمپىيوتەر ئەو جىھانەيە كەزۆرىك لەكاتى بردوۋىن و تەمەى خۇمانى پى دەبەخشىن كەگەورەترىن سەرمایەى ھەرىكەمانەو لەزۆر شتى تىرى داپىۋىن، بەلام لەگەل ئەوئەشدا ەك و تراوہ: "جىھانى بۆ كىردوۋىن بەگوندىكى بچكۆلانە" ، ە لەناو ملىۋنەھا بەرنامەى جۆراوجۆردا نوقمى كىردوۋىن، بىگومان بوۋنى ھەرىكەمانەيەك لەبەرنامەكانى كۆمپىيوتەرىش جىگەى بايەخ و گىرنگى پىدانە، ەوھەرىكە لەئىمە ئاۋاتى فىرپوۋنى زۆرىك لەبەرنامەكانى كۆمپىيوتەرمان ھەيە، ە بۆ ئەم ئاۋات و ھىۋايانەش پىدەچىت زۆر ھەولمان دابىت، ماۋەيەك لەبەرنامەيەكدا كارمان كىردوۋەو ماۋەيەكى كەش لەبەرنامەيەكى تىردا. بەم پىيە شارەزايىەكى كەم لەبەرنامەكاندا پەيدا دەكەين، بەلام لەراستى دا گىرنگ ئەۋەيە بتوانىن لەبەرنامەيەك يان چەند بەرنامەيەكى كەمدا شارەزايى و پىسپۆرىيەكى تەۋامان ھەيىت. ەلەگەل نەۋەى نۆى بىرنامەكەدا (ۋاتە: ئەو قىسرىژن(اصدار)ە تازانەى كەسالانە لەبلاۋكىدەنەۋەو نۆى كىدەنەۋەدان) ھاوشان و ھاۋكات بەردەوام بىن لەكاركىدن لەگەلىدا.

ئەۋەى كە ئىمە دەمانەۋىت لەم پەرتۈۋەكدا باسى لىۋە بكەين بەرنامەى (يولىد مىدىاستۆدىۋىيە، كەبەرنامەيەكى ئىجگار سەركەۋتوۋ نايابە لەكارى فىلم سازى و گۆرانى و مۇنتازدا، ەلەلايەكى ترەۋە ئەم بەرنامەيە لەلاى زۆرىك لەبەكارھىنەرانى كۆمپىيوتەر جىگەى بايەخ و گىرنگى پىدانە لەبۋارى مۇنتىرىداۋ كارى پىدەكەن، بەلام ئەۋەى



گرنگېيىت بۇ بەكارھېنەران ئەۋەيە كەچۈن بتوانن لەماۋەيەكى كەمداۋ بەبى مامۇستا (ۋاتە: لەرېگەي ۋەھا ككتېبىكەۋە) فېئرى بەكارھېنەنى ئەم بەرنامەيە بېن و كارى جوان و سەرنج پراكىشى پى بكن.

ھەرۋەھا بى گومان ھەريەك لەئىمە خۇشخالىن بەۋەي بتواننن ئاھەنگ و بۇنەيەكى تايبەتى خۇمان بەدەستى خۇمان مۇنتاژ بكنەين و پىۋىستمان بەكەسىكى تر نەبىت. بۇ ئەم ئاۋات و ھىۋايە دەتوانن بەم پەرتۈۋكە، بەشىۋەيەكى ئاسان، لەماۋەيەكى كەمداۋ بەبى مامۇستا فېئرى بەرنامەي (مىدىاستۇدىيۇ)بېن، ئاھەنگ و بۇنە تايبەتھەكانتتان بەدەستى خۇتان و بەجۋانتىن شىۋە پرازىننەۋە.

ھىۋادارم ئەم ككتېبە جىگەي رەزامەندى ئىۋەي ئازىزو خۇشەۋىست بوۋبىت و لەككتېبخانەي كوردىدا كەلېنىكى پىر كىردبىتەۋە.

بەھىۋاي سەركەۋتن

نارام علی مەجید

پايزى 2006

مۇبايل: ئاسياسىل / 07702208852

E-mail:

aramali2006@yahoo.com



يوليد ميدياستوډيو

به‌نامه‌ی "ميدياستوډيو" وهك هموو به‌نامه‌كاني تری كۆمپيوته‌ر به‌چند قوناغيكدا رويشتوووه و خاوه‌نی چەند نه‌وه‌يه‌كه (واته: قيژن) كه‌سالانه د‌رده‌چن و به‌شيوه‌يه‌ك كه‌نه‌وه‌ی دواي نه‌وه‌ی پيشوو به‌جوړيكي ناياب‌ترو جواتر دروست كراون، ئەمه و جگه‌له‌وه‌ی كه له‌زور پروه‌وه له‌يه‌كچوونيان تيدايه. به‌م جوړه ده‌توانين بلين: نه‌و گرفتانه‌ی كه‌له نه‌وه (قيژن) ی "ميدياستوډيو 7.0" دا ه‌بوون ئيستا له‌نه‌وه‌ی "ميدياستوډيو 8.0" دا زور كه‌م بوونه‌ته‌وه و به‌نامه‌يه‌كي ناياب‌ترو جواتر هاتوته بوون. كه‌هر له‌بينيني پرووكاري به‌نامه‌كه‌دا جواني و ناسكي به‌نامه‌كه د‌رده‌كه‌ويټ و جياوازي ته‌واو ده‌بينريټ له‌نيواني ئەم "نه‌وه" يه و "نه‌وه" ی پيشوو‌دا.

ليرده‌دا سه‌ره‌تا ده‌مه‌ويټ هه‌نگاو به‌هه‌نگاو باس له‌دابه‌زاندي به‌نامه‌ی ميدياستوډيو ب‌كه‌م، پاشان به‌هه‌مان شيوه باس له‌دابه‌زاندي به‌نامه‌ی "هوليوود" Hollywood ب‌كه‌م، كه‌به‌نامه‌يه‌كي په‌يوه‌سته به‌م به‌نامه‌يه و گرنگيه‌كي تايبه‌تي خو‌ی هه‌يه له‌م كاره‌دا.

"هوليوود" يه‌كيكه له‌و به‌نامه‌ نايابانه‌ی كه وهك به‌شيك په‌يوه‌ست ده‌كريټ به‌به‌نامه‌ی "ميدياستوډيو" وه، تاوه‌كو كاري جواتر و ره‌نگين‌تری پي ب‌كريټ. ئەم به‌نامه‌يه "واته: Hollywood" جوانيه‌كي سه‌رنج‌راكيشي هه‌يه. دواي دابه‌زاندي به‌نامه‌ی ميدياستوډيو ده‌توانين وهك فيلته‌ريكي تايبه‌ت ياخود كه‌ناليك په‌يوه‌ستي ب‌كه‌ين به‌به‌نامه‌ی ميدياستوډيو، پاشان وهك هه‌ريه‌ك له‌به‌شه‌كاني ميدياستوډيو مامه‌له‌ی له‌گه‌لدا ده‌كه‌ين. گرنگي به‌نامه‌ی



ھۆلىيود لەۋەدايە كۆمەلىك جوۋلە و كارى ئامادەكراوى تىدايە كەبەئاسانى مامەلەيان لەگەلدا دەكرىت و بەكاردەھىنرېن بۇ مۇنتاژو رازاندنەۋەى پىشەكى ئاھەنگ و بۇنەكان. جگە لەۋەش خودى بەرنامەى "مىدىياستۇدىيۇ" لەم قىرژنەدا بۇ سى بەرنامە پۇلېن كراۋە بەناۋەكانى:

- Video Editor 8.0
- Video Captures 8.0
- Audio Editor 8.0

ھەرىكە لەم بەرنامانەش گرنكى تەۋاويان لەكارى مۇنتاژدا ھەيە، بەتايىبەتى بەشى Video Editor 8.0 كەزىاتر ئىمە لىرەدا پىۋەى سەرقال دەيىن.

تىبىنى // خويئەرى خۇشەۋىست دەمەۋىت لەۋە ئاگادارىيت كە شىكردنەۋەى بەرنامەى "مىدىياستۇدىيۇ" لەدۋاى باسكردنى چۇنەتى دابازاندنى خودى بەرنامەكە و دابەزاندنى بەرنامەى "ھۆلىيود" دەست دەكەم بەشىكردنەۋەى پروكارو ئايكۇنەكانى بەرنامەى مىدىياستۇدىيۇ بەشى Video Editor 8.0، پاشان كارى ھەردوۋ بەشەكەى تر دەخەمە پرو، دواتر كۆمەلىك وانەى فىركارى بەۋوردى و ھەنگاۋ بەھەنگاۋ شى دەكەمەۋە. ئەمەش بۇ ئەۋەى بەرنامەكە لەھەموۋ پروۋىكەۋە ئامادەبىت بۇ كارو خويئەرى ئەم كىبە و بەكارھىنەى بەرنامەكە سەرەتا شارەزى ئايكۇن و فرمانەكانى بەرنامەكە بىت و پاشان لەۋانە فىركارىكەكاندا گرتى نەبىت.



سهره تا :-

دابه زانندنى بهرنامه ي "ميديا اسٽوڊيو"

هك هر بهرنامه يه كى ترى كومپيوټر بهرنامه ي "ميديا اسٽوڊيو" پيويستى به دابه زانندن "Setup" كردن هه يه، تاوهكو بتوانين كارى له سره بكهين، ئه ويش بهم ريگايه داده به زيت:

له سره تا دا سیدی بهرنامه ي "ميديا اسٽوڊيو" بخره ناو سیدی پروم هكه وه، پاشان سیدی هكه بکه ره وه و له ویشدا "Ulead MediaStudio Pro 8.0" كرتنه بکه "واته: به دوو كرتنه "Click" ي چه پ يا خود به كرتنه ي راست و پاشان open ده كرتنه وه.

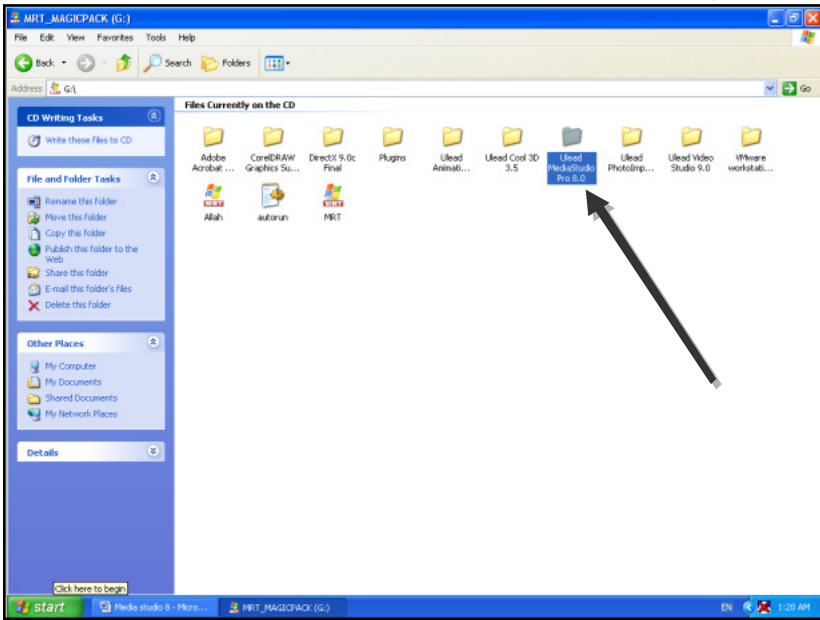

له پاشان تنه ها دوو كرتنه يان كرتنه ي راست و open بکه له م نايكونه كه دوا به دواى كردنه وهى فولدره كه ديته ريگات، بهم جوړه:

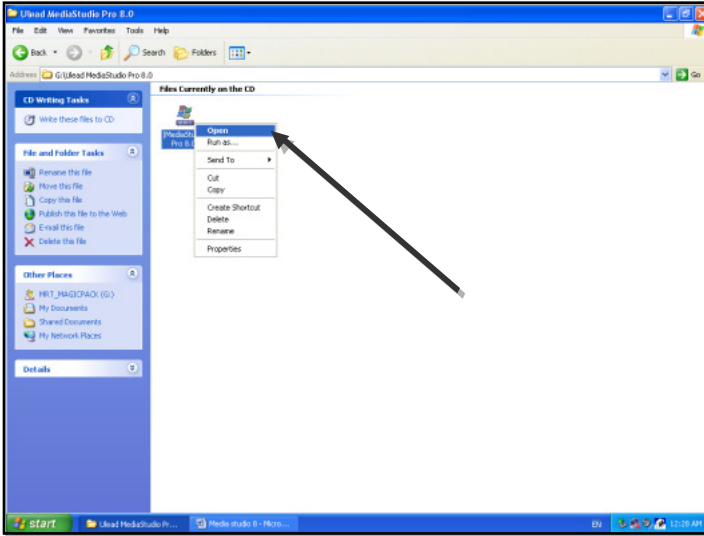

پاشان کرته بکه له Next بهم جوړه:

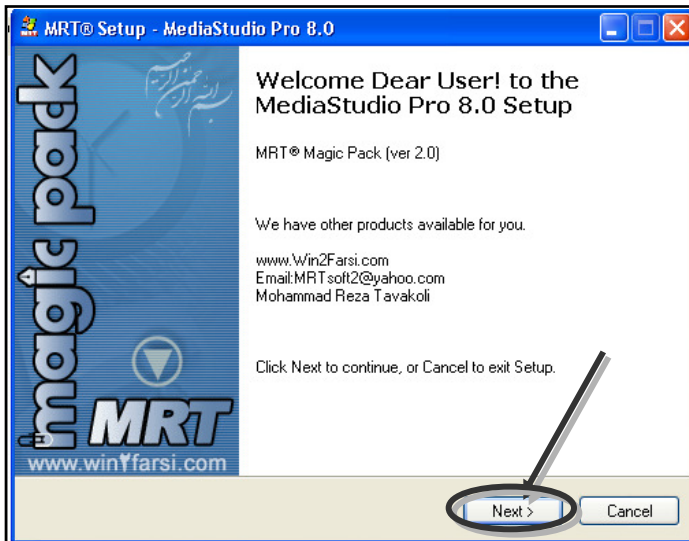

دواتر له و په نجره دی د یته ریگامان پیویسته رهمه ندی دهرپین،
تاوهکو بتوانین به رده و امین له دابه زاندنی به رنامه که دا، بهم جوړه:



یه کم جار کرته بکه له و بازنه‌ی که له تهنیشتییه و نووسراوه
I accept the agreement ، پاشان Next بکه.

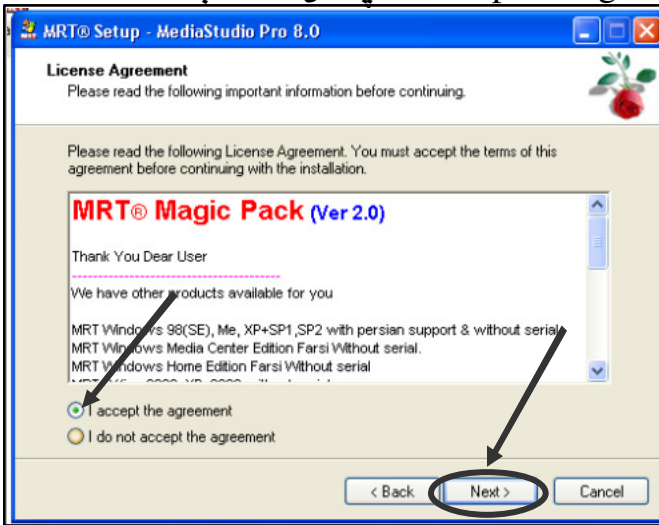

له م په نجره‌ی ده‌کریته‌وه ده‌توانین درایفیک دست نیشان بکه‌ین بؤ
دابه‌زاندنی به‌رنامه‌که تیايدا، نه‌ویش له‌پریگه‌ی Browse... هوه،
پاشان Next ده‌که‌ین:

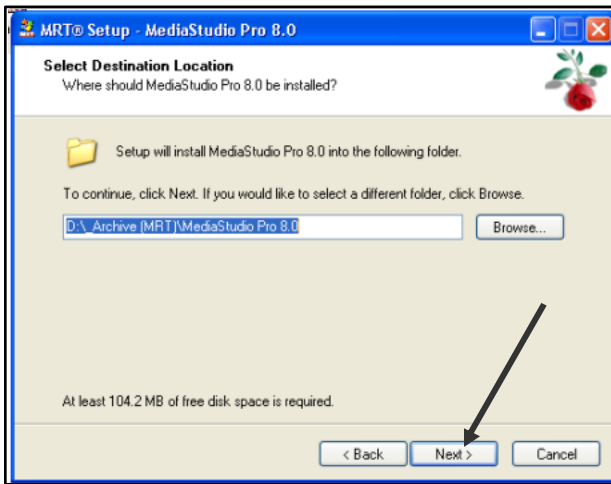



پاشان ئەم پهنجهره دیته پێشهوه، کرتیهك دهكین له Install .

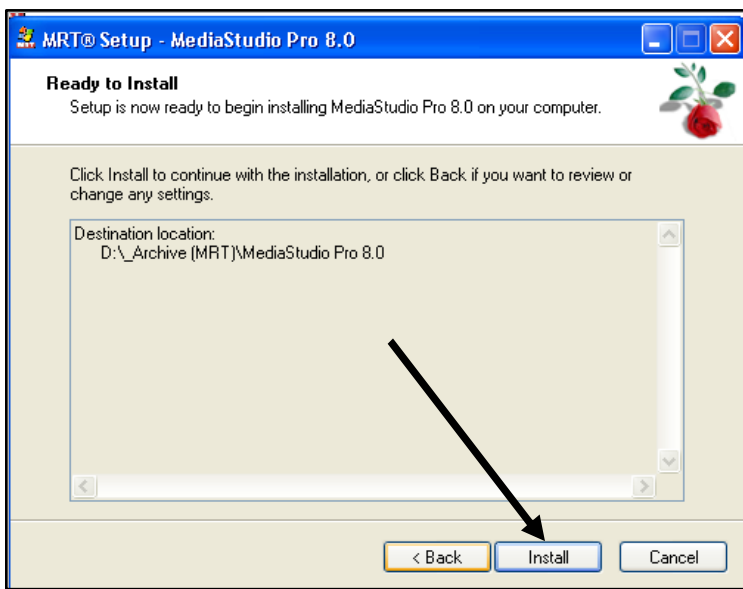

دواتر چاوه‌پروان ده‌بین تاوه‌كو ئەم بو‌شاییه پر ده‌بیته‌وه و فایله‌كانی به‌رنامه‌كه داده‌بن.

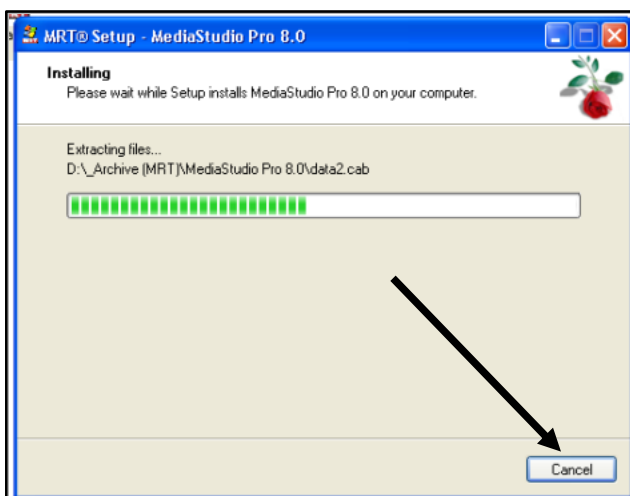



دواتر ئەم پروکاره دهکریتهوه و تهنها Next دهکین:



پاشان کرتە دهکین له Yes :

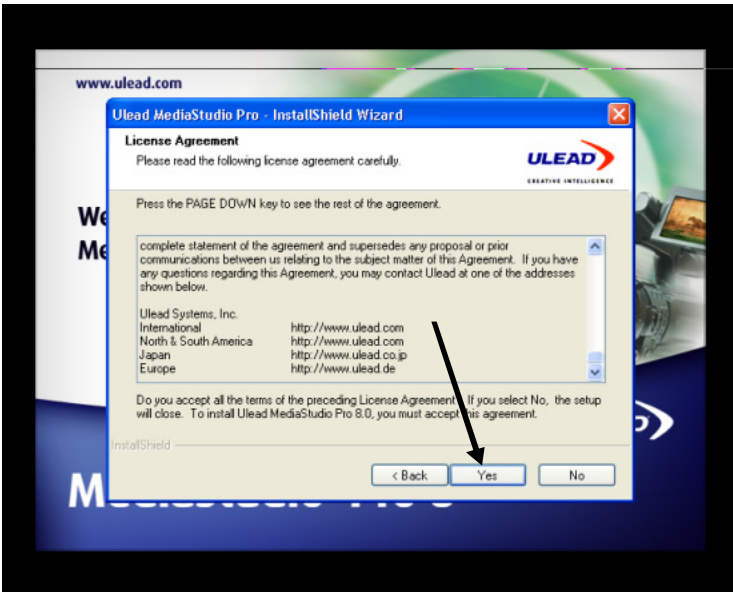



دواتر لہم پروکارہدا لہ Browse ہوہ دہتوانین فولڈہریکی تایبہتی
دروست بکہین بؤ بہرنامہکہ، بہلام لیڑہ پیویستہ Next بکہین:

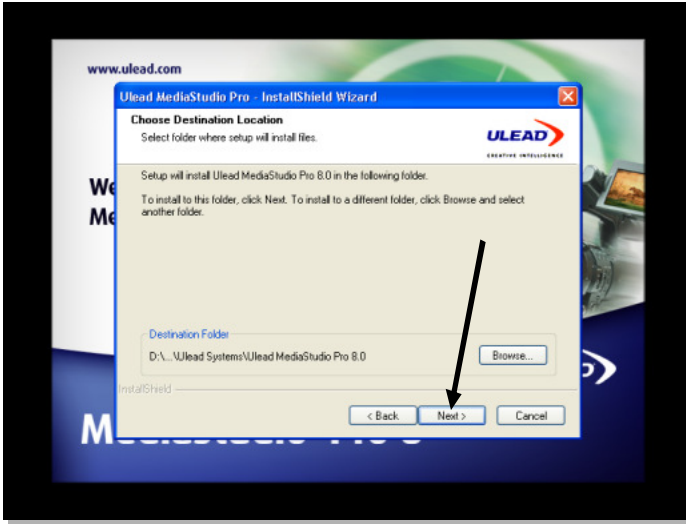

لہپاشان جاریکی تر Next دہکہین:

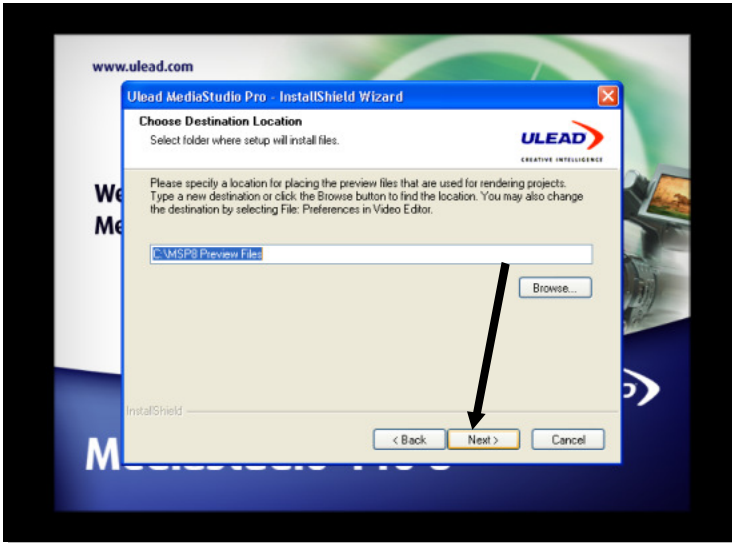



بهه مان شیوهی پیشو Next دهکین:

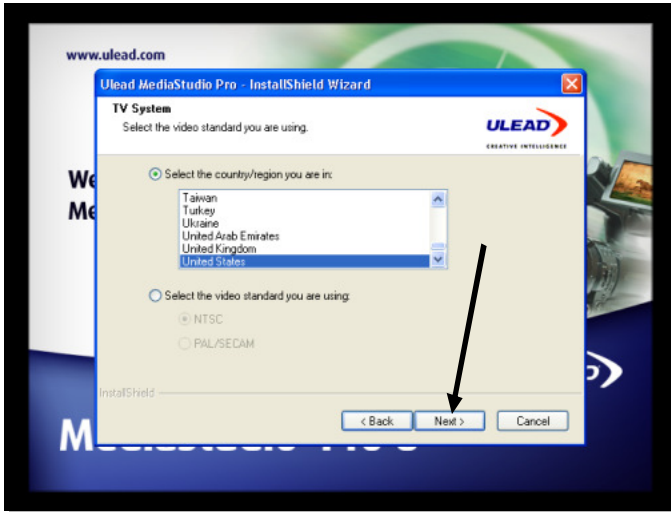

پاشان Install دهکین، بهم شیوه:

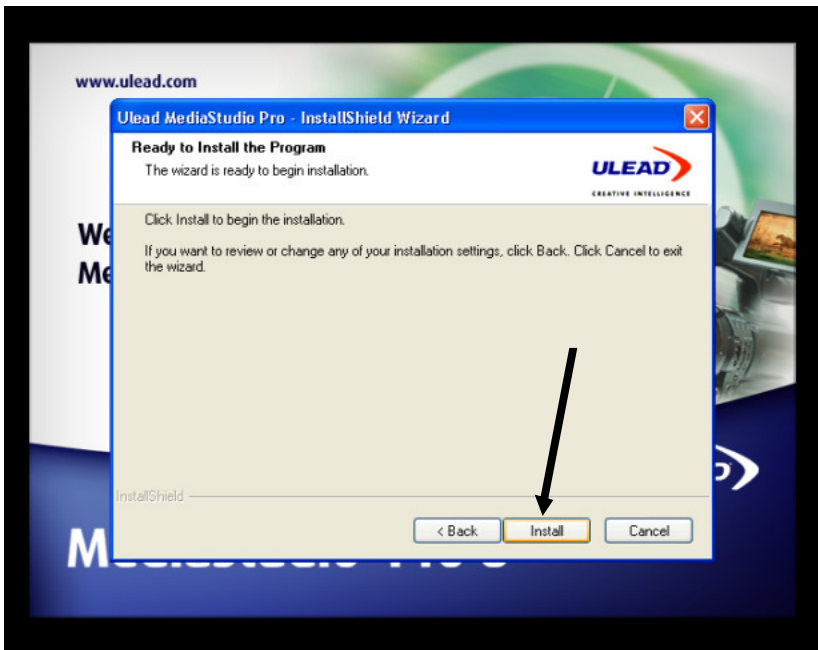



دواتر چاوه پروان ده بین تاوه کو به برنامه که به ته واوتی داده به زیت و نه و بو شاییهی خواره وه پرده بیته وه:



له پاشان کرته ده که یڼ له Finish :

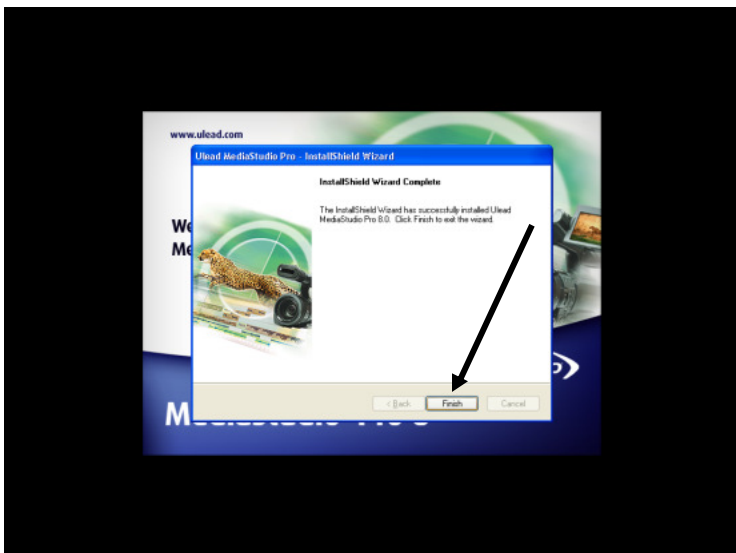



جاریکی تر کرته ده کهینه وه له Finish ، که له م په نجره نوی یه دا بؤ
کوټا جار له دابه زاندنی بهرنامه که دا دیته پښگامان.

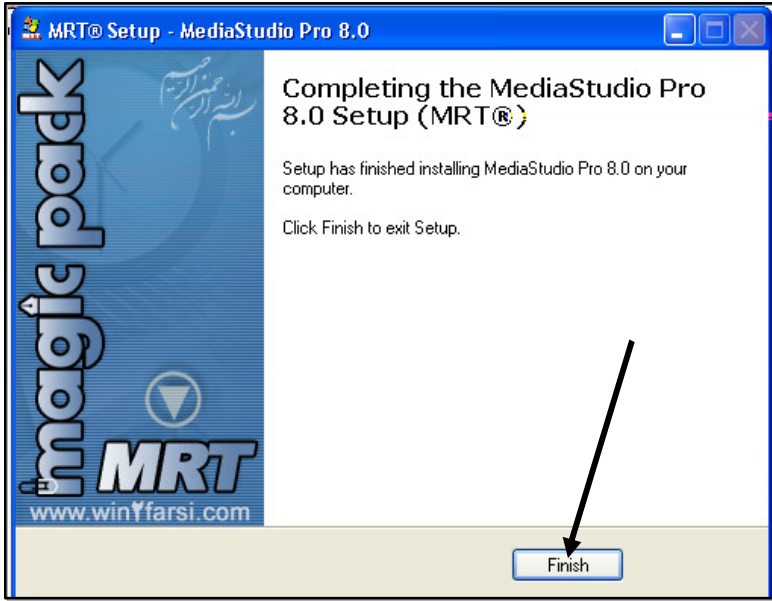

بهم جوړه بهرنامه ی Ulead MediaStudio Pro 8.0 به ته واوه تی
دابه زی، ده توانین لیره به دواوه وه که هریه که له بهرنامه کانی تر له لیستی
پروگرام دا بیبیینین و کاری له سهر بکهین.



دابه زانندنې بهرنامه ی Hollywood FX Gold

"هولییوډ" یه کیکه لهو بهرنامه جوان و رازاوانه ی که په یوه ست دهگریټ و دبه ستریت هه به بهرنامه کانی مونتاز هوه، پاشان وهک به شیکی نه و بهرنامه یه کار دهکات و جوانی و ناسکی و وردی له کاره کانیډا به پرونی دیاره و به کاره ینانیسی گه لیک سووک و ناسانه به بهر اوډ له گهل نه و هممو وورده کارییه ی که تیایدا کراوه. له م بهرنامه یه دا وینه و مه له فقه قیدیوکان ده توانریت به شیوه ی دوولا یا خود سئلا "سئ دووری" ریک بخریت به هو ی ئیفیکتی ثاماده کراوه وه. جگله وه نه و ئیفیکتانهش به پپی ناره زوی به کاره ینه ر گورانکاریان تیډا ده ری و به ناراسته یه کی ترډا ده خرینه جووله وه.

سهرتا چونیه تی دابه زانندنې بهرنامه که باس ده که ین و شیوه ی په یوه ست کردنی به بهرنامه ی میډیا اسټوډیو هه روون ده که ینه وه، پاشان به کاره ینانیسی له کات و شوینی گونجاوډا شی ده که ینه وه.

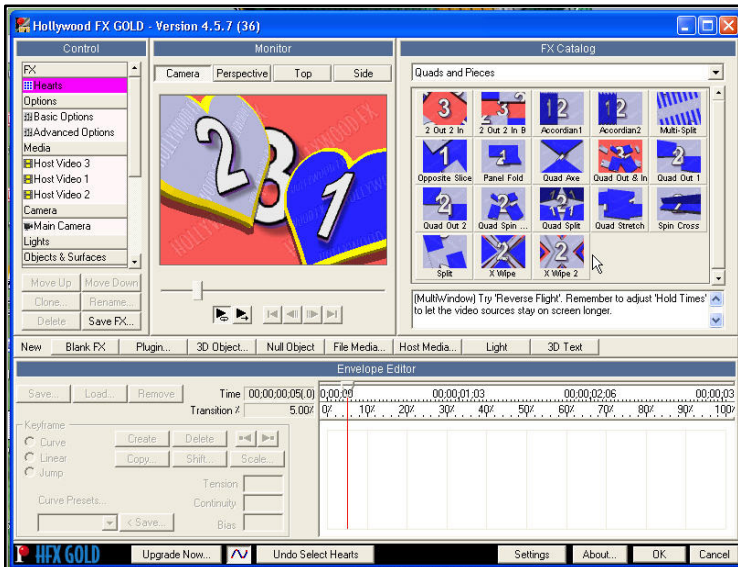



سەرەتا سیدی بەرنامەکە دەخەینە ناو سیدی پرۆم - هکەوه، پاشان ئەو فۆلدەرە دەکەینەوه کە لەسەری نووسراوه HFX ئەویش بەکلیکی راست و Open ، بەم جوۆری خواره:

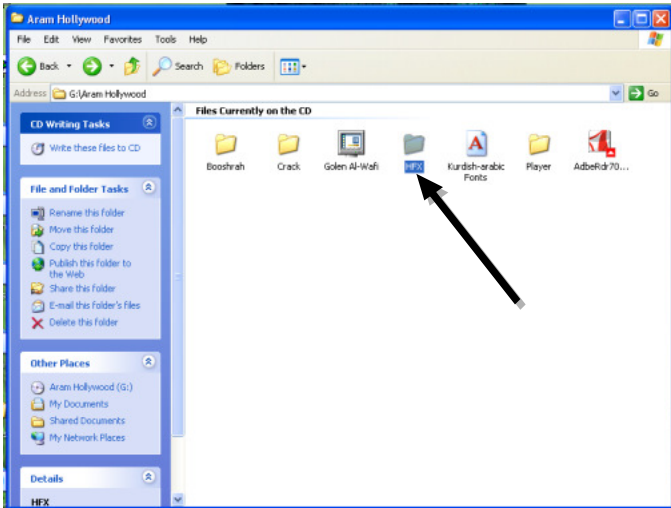

پاشان کرته له Setup دهکەین:

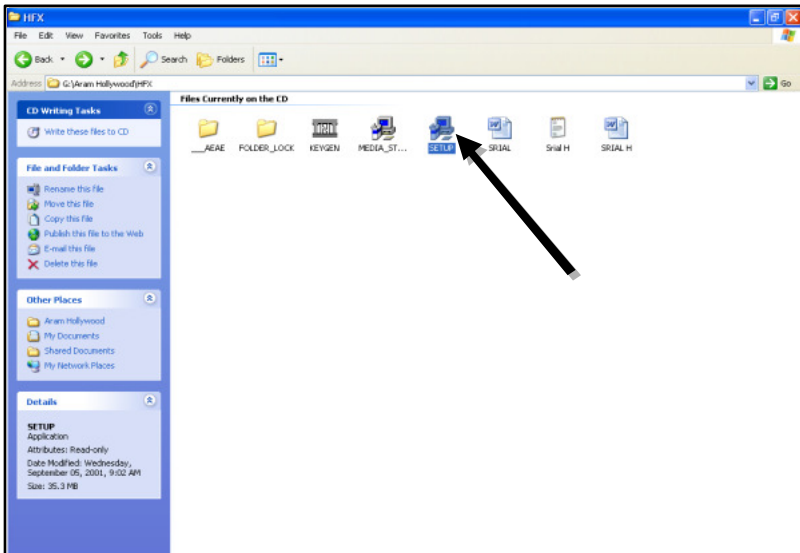



پاش کہ میک چا و پروانی ئم پہ نجرہ یہ دہ کریتہ وہ و NEXT دہ کہین:



جاریکی تر Next دہ کہین:

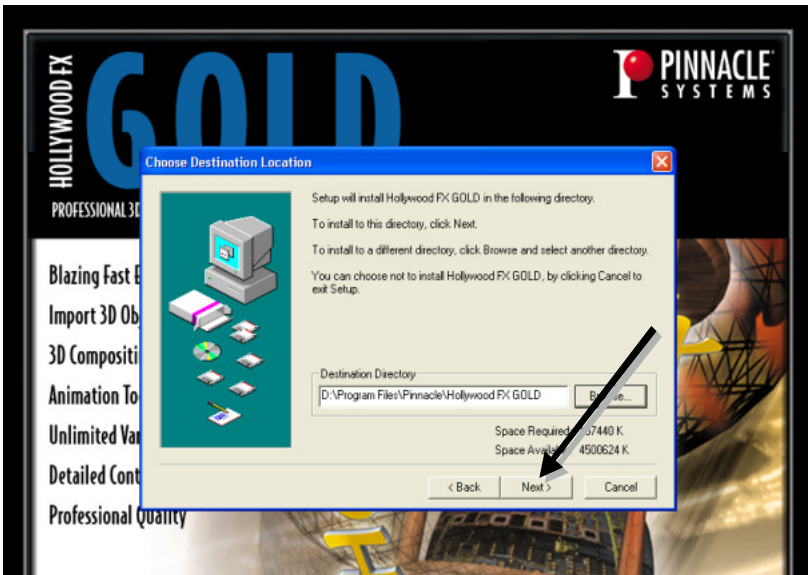



له پاش که میک چاوه پروانی ئم هیله ستوونیهی خواره وه پر ده بیته وه و مه له فاتی بهرنامه که داده به زیت، لیره دا ته نها پیویسته

چاوه پروانین:

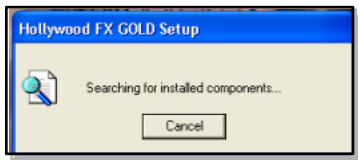

دواتر ئم په نجره بچوکه ده کړیته وه و پاش که میک چاوه پروانی نامینیت.

له پاشان له و په نجره ده کړیته وه داوی ژماره ی نهیسی بهرنامه که مان لی ده کات. پیویسته ژماره ی نهیسی داخل بکه ی، تاوه کو له کاتی کارکردندا گرفتمان بو دروست نه بییت. ئه مهش ژماره ی نهیسی بهرنامه که یه: (HFX45-GLD-545249-95M) هه مان ئم ژماره یه

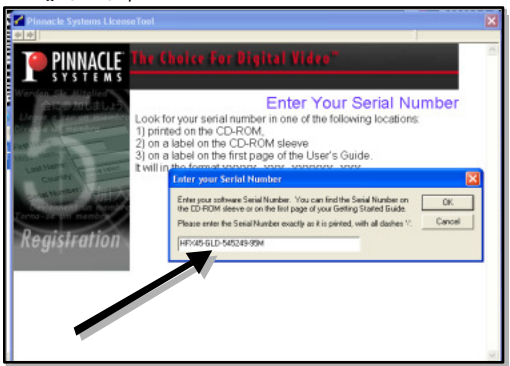

له ناو CD یه که دا به ناوی S.n درکه وتووه، پاشان OK ده که یو شوین ههنگاوه کانی تر ده که وین که به شوینی ئم په نجره یه دا دین.



داوی ئه وهی ئه م په نجه ره ده کړیته وه کرته ده کین له :Enter your key code



پاشان ئه م چوار چیوهی گفتوگو یه ده کړیته وه و داوی کودی

به نامه که مان لیده که ت:

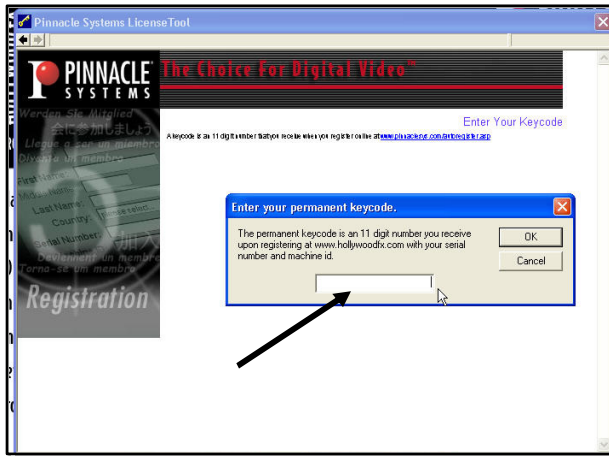

ده بیته لیره دا بگه ریینه وه بو CD یه که، ده بینین له وی به شیک هیه

به ناوی KEYGEN وه ک لیره ده بینریت:

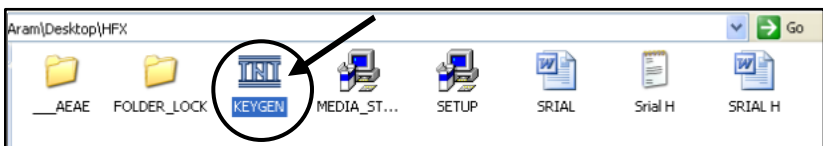



دواى ټه وى كرتى ليددكهين بهم جوړه ده كړي ته وه:



وهك ده بښين داواى ژماره ي زنجيره ي
به رنامه كه مان ليددكات له به شى
سهره وه دا. واته: له به شى "Serial" دا.
همان سرىالى پيشو و ليردا داده نيي.
له به شى پيناسى ماكينه دا ټه و ژماره
تايبه ته داده نيي، پاشان ده بښين

له به شى Keycode دا كوډه كه مان بسو ده و زيتسه وه، ليردا كسوي
ده كين و ده گريينه وه بسو هم مان ټه وهنگا وهى كه تييدا داواى كوي

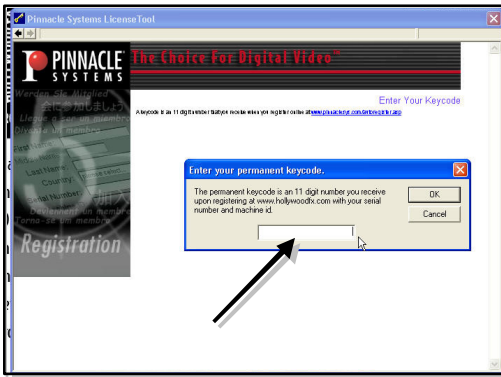

ليكردين، له ويدا به فرمانى
Paste دا يده نيي. يا خود
به Ctrl+V ټه م كرده
جيبه جي ده كين.



پاشان په نجره ي رازى بوون
ده كړي ته وه، له سهر فرمانى
Close This Windows
كرته ده كين، دواترو
راسته و خو به رنامه ي
"هوليوود" ده كړي ته وه.



تاوهكو ئییره باسی دابه زانندنى بهرنامهی "هۆلیوود" بوو، لییره بهدواوه پیویسته چۆنیهتی په یوه ست کردنی "هۆلیوود" به بهرنامهی "میدیاستودیو" وه پروون بکهینه وه، چونکی تسانیره بهرنامهی "هۆلیوود" وهك بهرنامهیهکی سه ره به خو دابه زیوه و نه به ستراوه ته وه به هیچ بهرنامهیه که وه، وه ناتوانریت له "میدیاستودیو" دا کاری پی بکریست. هه ره بۆیه ده بیست ههنگاوه کانی په یوه ست کردنی به میدیاستودیوه باس بکهین.

* بۆ زانیاری زیاتر: ئه مه ناو و ژماره و پیناس و کوډی ته واوی

بهرنامهی "هۆلیوود" ه

Product	Hollywood FX GOLD
Version	Version 4.5.7 (36)
Serial Number	HFX45-GLD-545249-95M
Machine ID	881E5395
Keycode	14421220070



چونیه تی په یوه ست کردنی Hollywood FX Gold

به بهرنامه ی "میدیا استودیو" وه

سه رها تا به پی هه نگاوه کانی دابه زانندی بهرنامه ی هولیوود
 دهروین، تاوه کو دهگهینه هم په نجره ریه و لیږه شدا دوو کرته دهکین
 له نایکونی MEDIA_STUDIO_UPDATE، بهم جوړه:

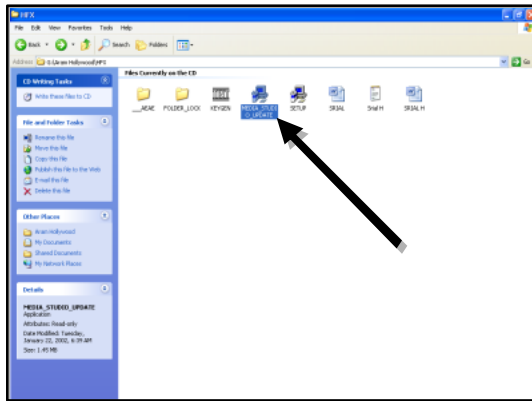

دوا تر Next دهکین:

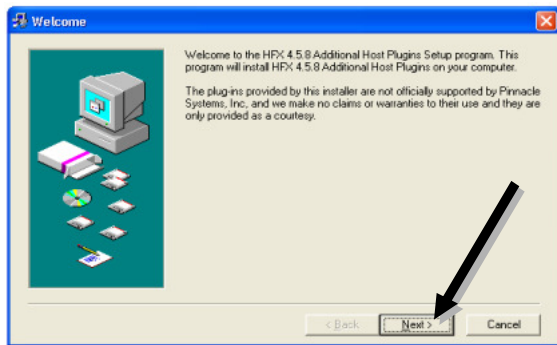

پاشان له و په نجره ریه ده کریته وه ناوی چه ند بهرنامه یه کی داوه
 که ده توانین پییا نه وه په یوه ست بکین، به لام لیږه دا دینه خواره وه و
 نیشانه ی راست ده دین له و چوارگوشه ی که له تهنیشتیه وه نو وسراوه



Ulead Media Studio Pro 6 ، تاوهکو وهک بهشیکی سه رهکی په یوه ست بی به "میدیاستۆدیو" وه:

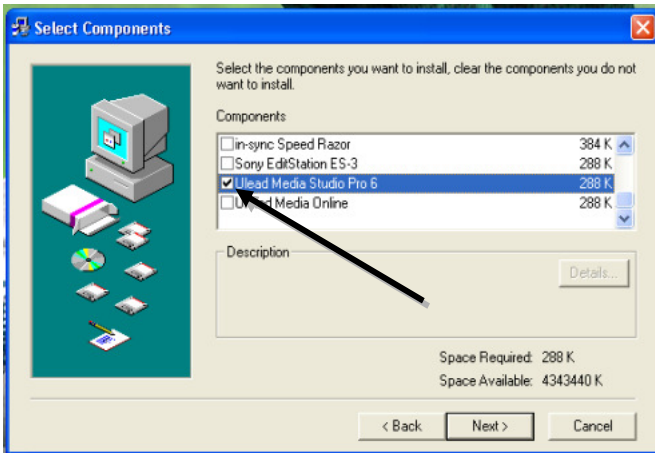

دواتر Next دهکین. بهم شیوهی خواره وه چاوه پروان دهکین تاوهکو ئهم دوو په نجره یه دهکریته وه و دواتر خویمان نامیدین و ههنگای دواتر دیته پیښی.

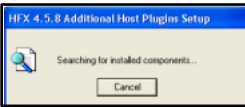
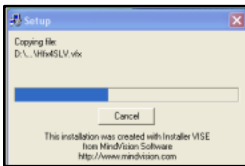

پاشان Close دهکین لهم په نجره یه دا:

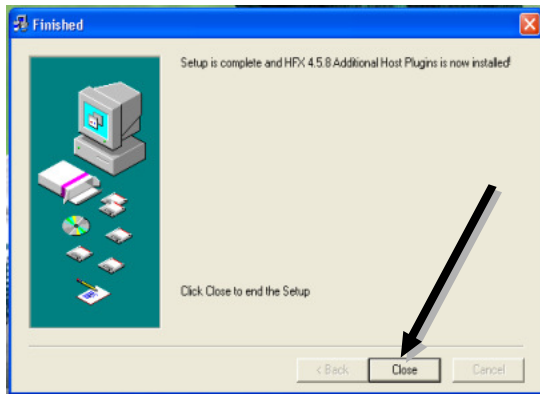

بهم جوړه دابه زانندن و په یوه ست کردنی ئهم بهرنامه یه به بهرنامه ی "میدیاستۆدیو" وه ته او د ده بیت.



شي كردنه وهی بهرنامهی "ميدياستوډيو" به شي Video Editor 8.0

وهكو سرجهم بهرنامهكاني كو مپيوتهر بهرنامهی "ميدياستوډيو" ش
له ليستی All programs دا درده كه ويټ. بو كردنه وهی ئەم
بهرنامه يه ش ئەم ههنگاوانه دهگرينه بهر:

Start > All Programs > Ulead MediaStudio Pro 8.0 > Video Editor 8.0
واته: يه كه مجار Start دهكەين و پاشان All Programs و دواتر Ulead
MediaStudio Pro 8.0، دهبينين سي بهرنامهی له خوگر تووه بهم
ناوانه: Video Editor 8.0 ، Video Capture 8.0 ، Audio Editor 8.0
گرنگترين به شي ئەم بهرنامه يه بو مونتاژو چاك كردنی دهنكو و پهنگو
كاری فيديو يی به شي (Video Editor 8.0) ه، بهم شيوهی خواره وه
دهتوانين بيكهينه وه:

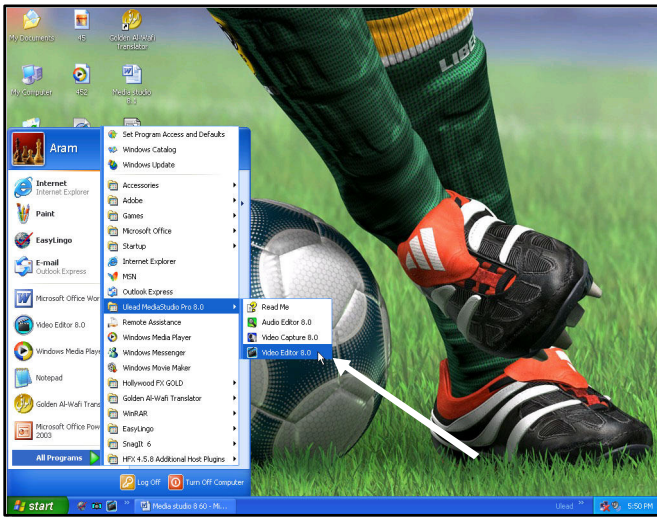

دوای ماوه يه کي کهم شيعاری بهرنامه که درده كه ويټ، دوا به دوای
ئوهش يه کهم په نچره که ده کريټه وه له بهرنامه که دا هه لېژاردنيک



دەخاتە بەردەستمان، ئەويش ھەلبېژاردنى جوړى فۆرماتى فايلىكە، كەدەتوانىن بەھەرىكە لەم فۆرماتانە و بەكوالىتېكى بەرز فايلىكەمان پيک بهيىن، بەلام ئەوہى بو ئىمە گرنىگ بىت ئەم جوړە ھەلبېژاردنەہ:

لە Edit file format دا كەلە دوو بەش پيکھاتوہ MPEG files ھەلدەبېژىرىن، پاشان لەيىستى Existing project templates دا جوړى فايلى Video CD-PAL ھەلدەبېژىرىن:

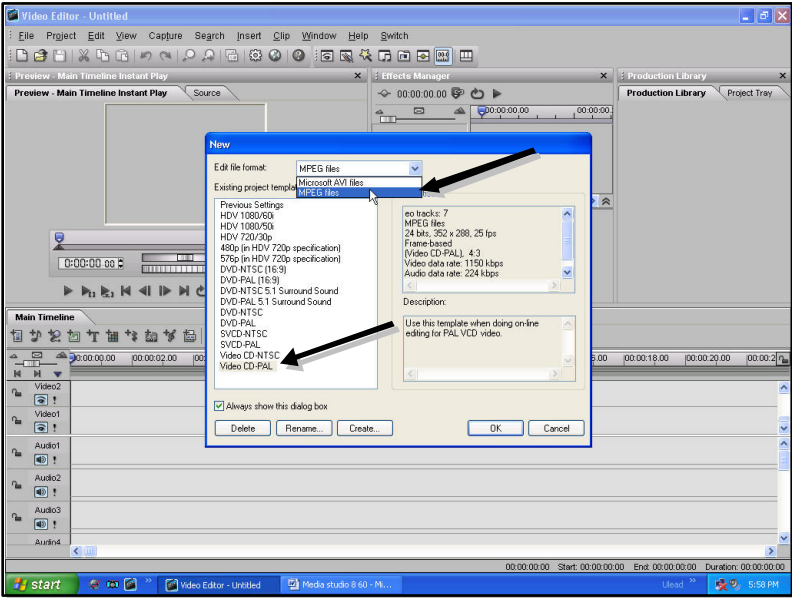

پاشان لەو چوارگۆشە بچووکەى كەلەتەنیشتیئەوہ نووسراوہ

Always show this dialog box نیشانەى راست لادەبەين ئەگەر ويستممان جاريكى تر ئەم چوارچيئەوى حيوارە نەہتەوہ ريگەمان، بەپيچەوانەيشەوہ گەر ويستممان ھەموو جاري لەكاتى كردنەوہى بەرنامەكەدا ئەم ھەلبېژاردنە بيتەوہ ريگەمان ئەوا نیشانەى راست لەچوارچيئەوكە وەكو خوئ دەھيلىئەوہ. واتە: دەبيت نیشانەى راستى لەناو بىت. دواتر كرتە دەكەين لە OK .



دهبینین بهم جوړه روکاری بهرنامهکه دردهکه ویټ:

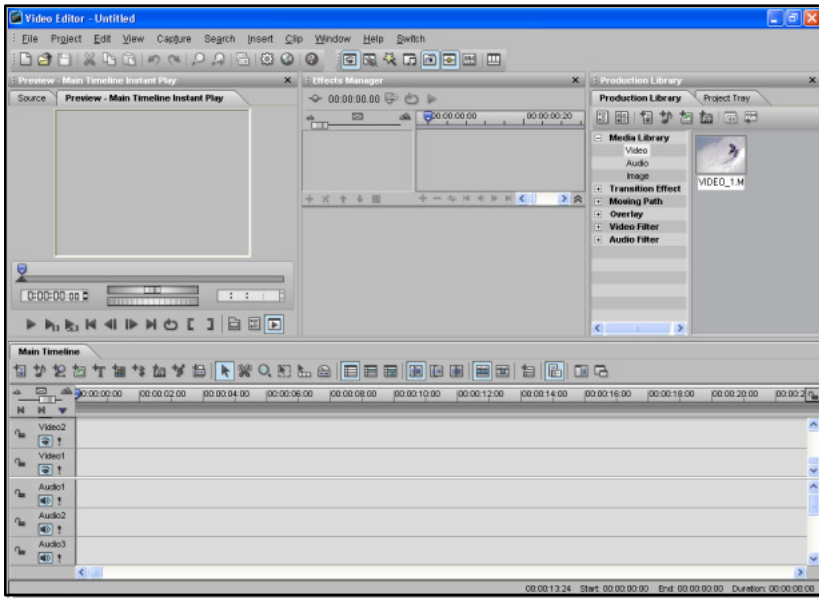

هروهو کو دهبینین نه م بهرنامهیه له چوار په نجره ی سهره کی پیکهاتوه، که هره ریه که یان چهند کاریکی تایبه تی جی به جی دهکن و چهند فرمانیکي گرنگی بهرنامه که بهر پیکه ایه کی خیراترو ناساتر راده په پرنن، جگه له وهی وه که هموو بهرنامه کانی تر خاوه نی شریتی لیسته کان و شریتی ریځسترو نامیره کانه.

سهره تا هول نه دین کاری نه م چوار په نجره یه شی بکهینه وه، پاشان دهچینه سهر راقه کردنی شریتی لیسته کان و شریتی نامیره کان پوون دهکهینه وه. له سهره وه په نجره یه که درکه وتوو به ناوی **Preview-Main Timeline Instant Play** که نه میس له دوو په نجره ی تر دا خو ی دهبینینه وه.



پہنجرہی Preview



ئەم دوو پہنجرەییە لەپروکاردا زۆر لەیەک دەچن و جیاوازیەکی کەمیان لەنیواندا ھەیە. ئەرك و کاری پہنجرەهی Preview "واتە: بینین" نیشاندان و نمایش کردنی ئەو مەلەفە قیدیویی و دەنگی و ینەییانەییە کە لەبەشی Main Timeline دا کاریان لەسەر کراوە و دەست کاری کراون، بەتەواوەتی لەکاتی لیداندا دەبینرین و ھەموو ئەو کاریگەریانەش "Effects" دەرەکەون کە بەسەریاندا دراوە، بەلام پہنجرەهی Source لەلیستی تاییبەتی خۆیەوہ فایلێ بو دەھینریت و مامەلەیی لەگەڵدا دەکریت. پہنجرەهی Preview چەند دوگمەییەکی کار "Icon" ی لەخوگرتووہ بەم شیوہییە:



- 1- بوليداني فيديو.
- واته: Play / Pause كه به فرماني (Enter) نه نجام نه دريت .
- 2- ليداني فيديو له خاليكه وه بول خاليك. (Shift + Space)
- 3- ليداني فيديو له و خالهدا كه نيسيستا چالاكه. (Space)
- 4- گه پرانه وه بول خالي سهره تا. "واته: يه كه م خالي ده ستيپيكردي فايلاهه" (Page Up)
- 5- گه پرانه وه بول فرهيمي پيشوو. واته: خاليك يا خود كه متر له چركه يه كه ده گه ريته وه دواوه. (تيري لاي راست ←)
- 6- روپيشتن بول فرهيمي داهاتوو. (تيري لاي چهپ →)
- 7- روپيشتن بول خالي كو تايي. (Page Down)
- 8- ليدانه وه Repeat .
- 9- نه م دوو هيما كه وانه ييه بول داناني خالي سهره تا و كو تايي به كار ديت له فايكيكي فيديويدا، له كاتيكا بمانه ويٽ نيواني خالي دياريكراو بكهين به فايكيكي سهره به خو. (يه كه م به دوگمهي F3 و دووه م به دوگمهي F4 نه نجام نه دريت)

10- Timeline History Menu نه م فرمانه كاتي چالاك ده بي كه په نجره ري "تايم لاي" مان زياد كرديت بول چه ند په نجره ييه كه كه له شويني خويدا باس له چونيته تي زياد كرني ده كه ين .

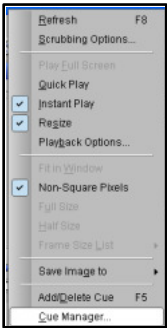

- 11- نه م نايكونه ليسيستيكي له خوكرتوو به ناوي Preview Windows Menu تايبه ت به بينين و نمايش كردن، گرنگ ترين فرمانانه كاني: * Quick Play له گه ن دوو فرماني



دژ بهیهکن، له خالی ژماره 12 دا کاری هه ریه که بیان باس ده که یین.

* Save image to واته: پاشه که وت کردنی ئه و مه شه ده دی که ئیستا له په نجه ره ی Preview دا ده رکه تووه و وه ستاوه بۆ:



- Production Library که وه ک وینه یه کی ئاماده کراو هه همیشه له به شی Media Library دا ده مینیتته وه و به کار ده هیئریت.

- Image File پاشه که ت کردنی وه ک فایلکی وینه یی که به 19 جۆر فۆر مات خه زن ده کریت، وه ک: BMP , JPG , PSD,.....

- Clipboard هه لگرتنی له زا کیره ی ماوسه که دا به جۆریک که دواتر بتوانریت له بهر نامه یه کی وه کو "ویرد" دا Paste بکریت.

* Add/Delete Cue دانان یا خود سپنه وه ی خالی ئامازه بۆ ده سپیکردن که له په نجه ره ی "تایم لاین" دا هیلکی بۆ دانراوه. (F5)

* Cue Manager به ریوه به ره ی ئامازه، به ریگایسه کی ئاسان ده مانگه یه نیتته ئه و چرکه و خوله که ی که له فایلسه قیدیوکسه دا

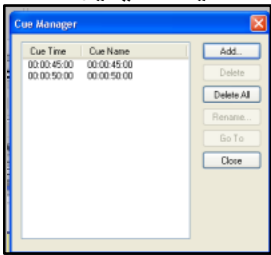

مه به ستمانه، ئه ویش به ئامازه کردن له ریگای ئه م دایلوک بۆکسه وه بۆ گه یشتن به هه ر

چرکه یه ک. دوا ی ئه وه ی کرته له Add ده که یین ئه م چوار چیوه بچوو که ده کریته وه

به ناوی Add Cue ، له Timecode دا

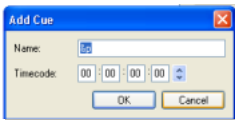

ئه و چرکه ساته ده نووسین که ده مانه وئ پی ی بگه یین، پاشان OK ده که یین له چوار چیوه ی



پیشوودا Go To دهکەین. راسته و خوۆ به کار سه ریکی

زهرد ئاماژه بهو شوینه دهکات که ده مانه ویت پیی بگهین.

12- Instant Play وهك پیشتر ئاماژهی بو کراوه له لیستی Preview Windows Menu که له خالی "11" خراوه ته پرو له گه ل فرماني Quick Play پیچه وانهی یه کترن. ئەگەر فرماني Quick Play ئەکتیف کرابوو واته: نیشانهی راست له ته نیشتی دانرابوو، ئەوا له کاتی لیدانی فیدئو دا زۆر به خیرایی و به شیوه یه کی ناسایی ده پوات، به لام فرماني Instant Play شیوه لیدانیکی ناسایی و ته وای ههیه، هه ربویه واباشتره نیشانهی راست له فرمانه درابیت له ناو لیسته که دا یا خود فرماني خالی ژماره 12 چالاک کرابیت.

13- نیشاندهری ماوهی ته وای فایلکه، ئەو فایله فیدئویهی که چالاکه و کاری له سه رده کریت.

14- ئەم فرمانه له دوو بهش پیک دیت، به گرتن و راکیشانی ماوسه که له سه ر هه ریه که یان فیدئو که بهو لایه دا ده پوات، فرماني سه ره وه به شیوه یه کی خیراو خواره وه به شیوه یه کی وردترو له سه رخو ئەم کاره ئەنجام ئەدهن.

15- Trim area duration نیشاندهری ماوهی به شی پراو. ئەو ماوه یه دیاری کراوه بو جیا کردنه وهی به مه له فیکی سه ره خو.

16- Job bar شریتی کار. ئەم شریته نیشاندهری جووله فیدئوییه کانه له کاتی کار دا.



17 - Preview پەنجرەھى نىمايش كىردن و نىشانىدان. لىرەوہ
ئەنجامى كارهكەمان دەبىئىن و چ گۆرانكارىيەكمان كىردىت
نىشانمان دەدات.



په نجره ی

Main Timeline

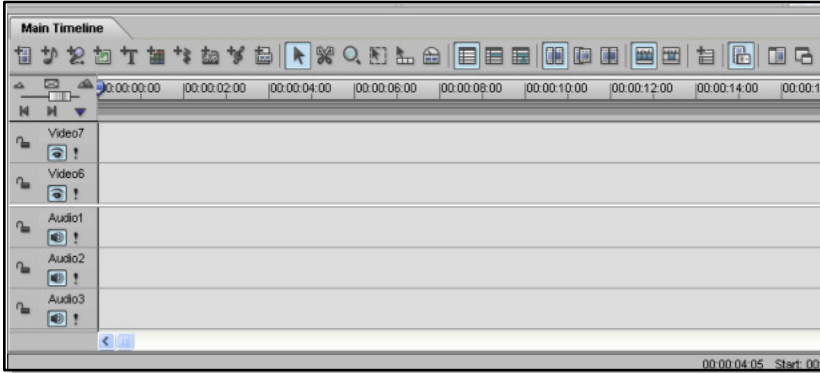

نم په نجره یه دهوری گرنګ ده بینیت له بهرنامه که داو ته او ی کاره کان لیردا به جیده گه نه ریت، پیویسته ورده کاری و کار کردن لیردا به شیوه یه کی ریک و پیک جیبه جی بکه ین، تاو کو کاره کان ناسکترو جواتر به ره م بین. له بهر گرنګی زوری نم په نجره یه ه و ل نده ین بهش بهش کاری نایکونه کانی روونکه ینه وه، هر وه کو چون خویشی بهش بهش کراوه به چند هیاییکی ستوونی بچوک.



وه هریه که له م فرمانانه دهوری گرنګ ده بینن له کار و مه به سته کانی نیمه، هر بویه به پیویستی ده زانم به ووردی نامارژ به کاری نم فرمانانه بکه م نرکی هریه که یان به نه دازه ی پیویست روونکه مه وه.

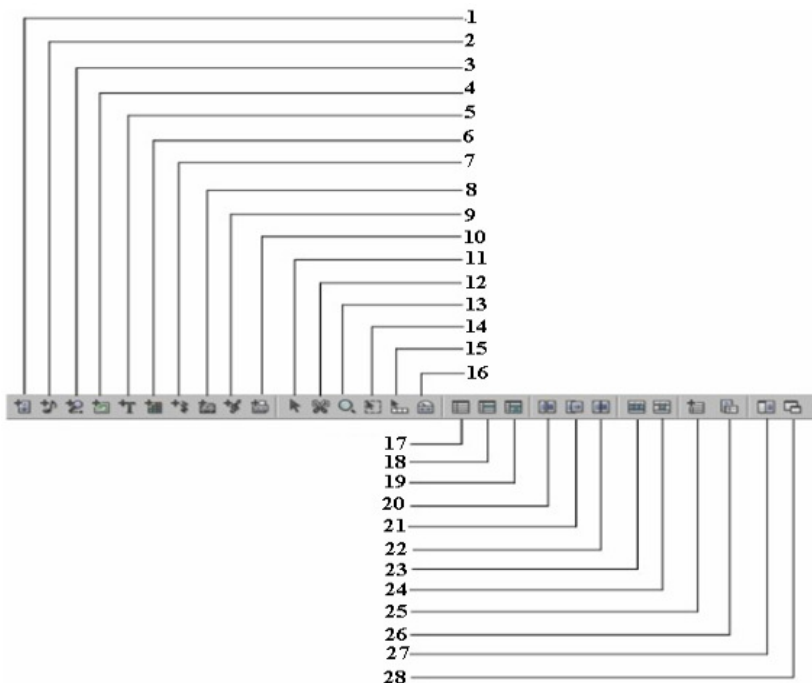

- 1- بۇ ھېئاننى قىدىيۆ فايل "دەنگ ورەنگ".
- 2- بۇ ھېئاننى فايلنى دەنگ.
- 3- بۇ ھېئاننى دەنگى تۆماركراو.
- 4- بۇ ھېئاننى فايلنى ويىنە.
- 5- بۇ ھېئاننى نووسىن، تىكىست.
- 6- بۇ ھېئاننى رەنگ.
- 7- بۇ دانانى بەشىكى بىدەنگ لە "ئەيۇدىيۆ" دا.
- 8- بۇ ھېئاننى فايلنى dvp "واتە: ئەو جۆرە فايلەى كەبەفۆرماتى Digital Video Project Files پاشەكەوت كراوہ".
- 9- بۇ ھېئاننى ئۆتۆمىوزىك.



- 10- بۇ ھېنانى پىكھېنەرى ناياب. يا خود باشتىر بلېين كىرنە ۋە پەنجەرى پىكھېنەرى ناياب Smart Compositor كە دەتۈرۈن لېرە ۋە پېشەكى يەكى جوان دروست بىكەين بۇ قىدىۋكە مان.
- 11- بۇ دەست نېشان كىرنى و ديارى كىرنى كلىپ.
- 12- بۇ بىرنى كلىپى دەنگ و رەنگ و وېنە.
- 13- بۇ گە ۋرە و بچووك كىرن Zoom.
- 14- بۇ ديارى كىرنى كات يا خود ديارى كىرنى ماۋە يەك و پاشان كار كىرن تيايدا. ۋەك ئە ۋە پمانە ۋىت بېسىرېنە ۋە، ئە ۋا دۋاى ديارى كىرنى بە شىك لىسەر تە ختەى كلىلەكان "keyboard" تەنھا كىرنە Delete دەكەين و دەسپىتە ۋە.

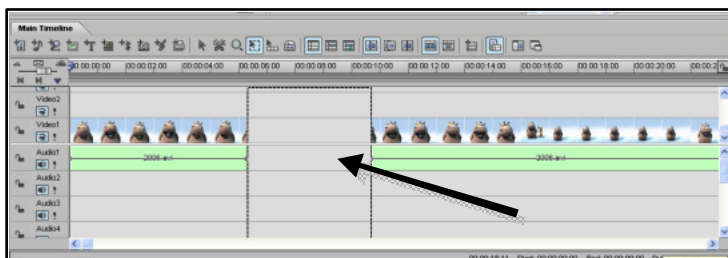

- 15- Track selection بۇ ديارى كىرنى تراكەكان.
- 16- Time Stretch Mode جۆرى دىژ كىرنە ۋە پمانەكان.
- 17- No Ripple بۇ دانانى چەند قىدىۋىك بە تە نېشتى يەكە ۋە.
- 18- ھەمان كىردارى پېشۋو ئە نجام ئەدات بە شىۋە يەكى تايبەت تر.
- 19- Multi-Track Ripple بە پىچە ۋانەى دوو فرمانەكەى پېشۋو، ئەم فرمانە لەكاتى چالاك بوونىدا كاتىك زىاد لەمە لە فىك دىنن تەنھا بە شۋىنى يەكدىدا مە لە فەكانمان بۇ دادە نىت و بە تە نېشتى يەكە ۋە لەم



حاله دا دانانرئيت. باشتروايه ئهم سئ فرمانه ههميشه فرماني يه كه م
 واته: No Ripple چالاك كرابئيت.

20- 21- 22- ئهم سئ فرمانه تايبه تن به تراكه كان له حاله تي ئاسايي و
 نوسين و نيشاندان دا. يا خود له و حاله تانه ي زياد له مه له فيك ديئين.

23- بو نيشاناني "تايملين" به شيويه كي گشتي و ئاسايي.

24- كورته ي "تايملين" نيشانده دات به شيويه كي وا كه ته واوي
 مه له فه قيديو كه ده بينرئيت. وهك ده بينين لي ردها مه له فه قيديو كه مان
 به ته واو هتي ده ركه وتوو كه نزيكه ي چاره كه سه عاتيك ده بيت:

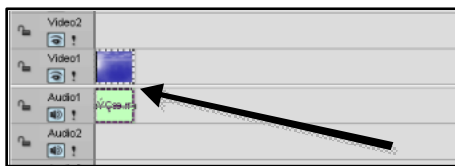

25- بو زياد كردن يا خود سرينه وه ي قيديو به كرتنه كردني ئهم دوگميه
 په نجره يه كي تايبه ت ده كرئته وه و چند فرمانيكي له خوگرتوو،
 به م شيويه:

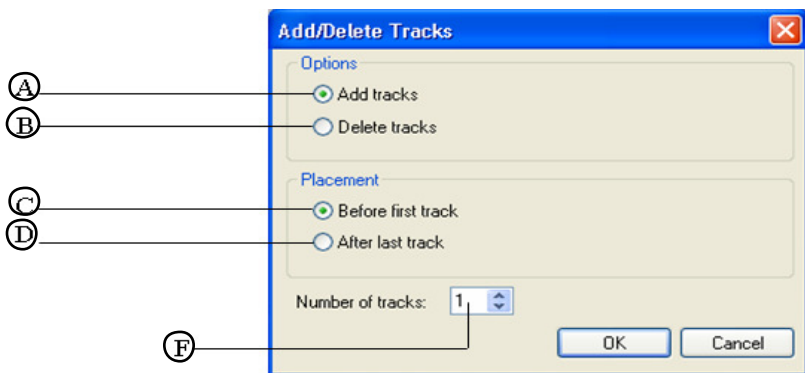

A- زياد كردني تراك. واته: شوين قيديو يه كي تر زياد دهكات،
 وهك ده بينين لي ردها شوين قيديو كانمان 7 دانه يه، ده توانين به م ريگايه



زيادى بگهين.

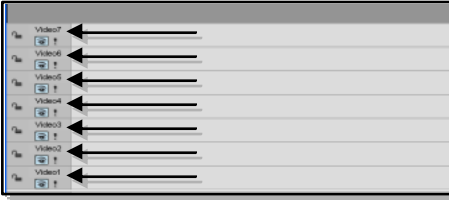

B- به پيچه وانهى فرمانى پيشوو، بو سپرينه وهى تراك.

C- له پيشى يه كه م - تراك - وه سپرينه وه / زياد كردن هه بيت.

D- له پاش كوټا - تراك - وه سپرينه وه / زياد كردن هه بيت.

F- ژمارهى - تراك - سى سپراوه / زيادكراو.

26- Video Proxy بو ديارى كردنى "ريزوله يشن" واتسه: ووردى و ناسكى قيديوكه له كاتى بينين دا. ئهركى ئهم دوگمه يه ليڤره دا چالاك كردنى ئه و قه باره يه كه له به شى Smart Proxy دا ديارى ده كه يين، ئه و يش له ريڠاى File: Preferences – Smart Proxy ده بيت. دواتر باسى ده كه يين.

27- Timeline display Mode ئه م فرمانه چه ند كارى كى گرنگ له خوډه گريټ و به كليك كردن له م نايكوئه په نجه ره ي Timeline display Mode ده كړيټه وه كه ئه م فرمانانه ي له خوډه گرتوه:

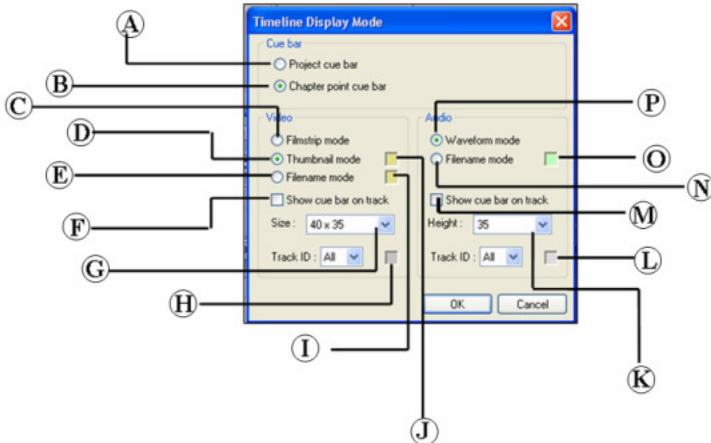



له چوارچېوهي "شريتې خالي ناماژه کان" دا هم دوو فرمانه

د هرکه وتون: "واته: فرمانې A له گه ل B "

A- د هرکه وتني خالي ناماژه يو د هسپيکړدن. وهك د بېنېن ليرهدا
سي خالمان داناوه و نهركي د هرکه وتن و بېنېنېان كه وتوته سهر
هم فرمانه:



ههروهه ها نه و نهو سيگوشه ي كه له ته نيشته وه ناماژه ي يو كراوه
همان نهركي له نه ستويه. يو سپرېنه وه ي هم خالانهش كرتي چپي
ماوسه كه بكه و رايكيشه يو دهره وه ي نهو هيله ي كه تيايدا دروستكراوه،
وه دروستكردي هم خالانهش بهم شيوه ده بيت: ماوسه كه د بېنه سهر
نهو هيله ي كه خاله كاني له سهر داده نريټ، د بېنېن سيگوشه يه كي

چپوك  له زيري ماوسه كه وه دروست ده بيت، كه به كرتي چپ
له هر شوي نيكدا خالي كمان يو داده نيټ.

B- به پيچه وانې فرمانې پيشوو نهركي شار دنه وه ي هم خالانه و
به درخستني Chapter point له خوده گري. به هه مان سيگوشه يه ش
نه نجام نه دريټ.

له چوارچېوهي Video دا هم فرمانانه د بېنېرېن كه تايه تن به به شي
رنگ له قيديو دا: واته: فرمانه كاني "C,D,E,F,G,H,I,J"

C- يو بېنېني فيلم به شيوه يه كي خهت خهت و دهرکه وتني به ته واوه تي،
به م جوړه:

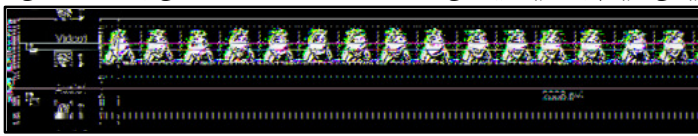



D- بۇ دەرکه وتنى فيلم به شيوه يه كه ته نها له هر دوو ته نيشتى په نجه رهى "تايملين" دا ناوه پروكى فيلمه كه ده بينرئت، بهم جوړه:

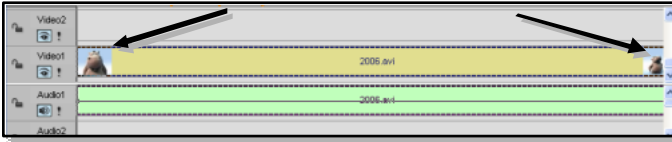

E- لهم حاله دا ته نها ناوى فيلم يا خود كليپ دهره كه ويئت و ناوه پروكى شاره ويه، بهم جوړه وهك ده بينين ته نها ناوه كه كه 2006 ه دهره كه وتووه:

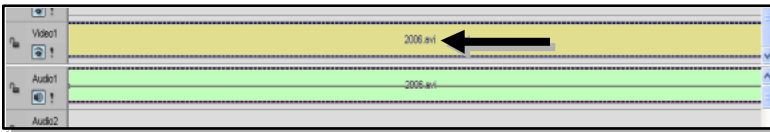

F- بۇ دهره كه وتنى هيلى نيوان تراكه كان له به شى بينراودا.

G- بۇ ديار يكر دنى قه باره ي قيديو له كاتى بينيندا. واته: به شى بينراو.

H- بۇ گوږينى رهنكى زه مينه ي تراكه كان له پشتى شريتى فيلمه كه وه.

I- بۇ گوږينى رهنكى شريتى فيلمه كه له كاتى چالاک كرنى فرمانى File name Mode دا.

J- بۇ گوږينى رهنكى شريتى فيلمه كه له كاتى چالاک كرنى فرمانى Thumbnail Mode دا.

دواتر له به شى *Audio* دا ئه م فرمانا نه ده بينرئن كه تايبه تن

به ده نكه وه: واته: فرمانه كانى "K,L,M,N,O,P"

K- بۇ ديار يكر دنى قه باره ي Audio ، واته: به شى بيسراو.

L- بۇ گوږينى رهنكى زه مينه ي تراكه كان له پشتى شريتى "دهنگ" وه.

M- بۇ دهره كه وتنى هيلى نيوان تراكه كان له به شى بيسراودا.

N- به پيچه وانه ي فرمانى P، ته نها ناوى Audio ده بينرئت.



O - بۇ گۆپىنى رەنگى شىرتى Audio لەكاتى چالاک کردنى فرمانى File name Mode دا.

P - بۇ بېئىنى دەنگ Audio بەشىۋەى شەپۆل.

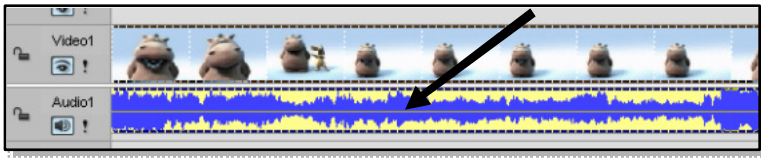

28- بۇ ھەلپژاردنى جوړى پاشەكەت Save کردن.

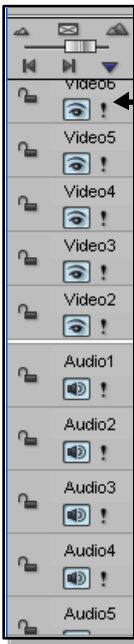

پاشان دېئىنە سەر شىکردنەۋەى بەشىكى ترى "تایم لاین" كەبەستوونى لەتەنیشتى چەپەۋە دەرکە وتوۋە، بەم جوړە:



ئەم بەشە چەند دوگمە يەك لەخۆدەگريت و ئەمەش ئەركەكانيانە:



ئەم دوو فرمانە بۇگەرە کردن و بچووك کردنەۋەى قىديو بەكاردیت.

بۇ دەرکە وتنى قىديو پېر بەپرى پەنجەرەى



"تایم لاین"

ھەمان دەۋرى گەرە و



بچووك کردن دەبىئیت.

لەخوارترەۋە دەبىئىن زمارەى تراکەکان دەرکە وتوون لەبەشى قىديو ئەيۇديو دا "واتە: بەشى دەنگ و رەنگ"، ئەم فرمانانە لەخۆدەگرن:



دوگمہی تراکی ڦیدیوکان .
 بۆ شار دنه وه / دهرکه وتنی ڦیدیو .



بۆ قوفل / کردنه وه .



Solo ! به چالاک کردنی ئەم دوگمەیه تەنھا ئەم تراکە چالاک دەبێت لەبەشی رەنگ دا، بۆ لێدان و تەننەت لەپاشەکەت کردنیش دا. " واتە: ئەگەر لەکوێ چوار پینچ مەلەفی ڦیدیوی ئەم فرمانەمان لە تراکی سێ دا چالاک کرد، پاشان لە دەنگ دا تراکی یەک چالاک بکەین، ئەوا لەکاتی لێدان و سەیف کردنیشدا تەنھا ئەم دوو بەشی دەنگ و رەنگە سەیف دەبێت کە چالاک کراون."



ئەو دوگمانەیی باسکراون لەبەشی رەنگ دا هەمان کاریان هەیه لەبەشی دەنگ دا. " واتە: Audio"



پاشان بەکرتەیی راستی مشکەکە ئەم

کورتە لیستە دەکریتە وه کە تاییبەتە بە کەم و زیاد کردنی تراکەکان .

ئەم وینەیی قوفلەش بەداخراوی هەردوو "سکرۆل بار" هەکی خوار

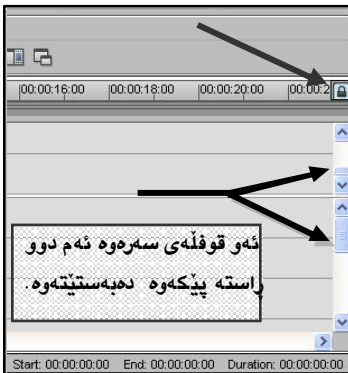

خۆی بەیەکە وه دەبەستیتە وه و پیکه وه دەجووڵین لەکاتی راکیشانی یەکیک لە سکرۆلەکاندا .



زیاد کردنی پہنجرہی Timeline بۆ چند

پہنجرہیہک

زور جار پیویستمان به زیاد له فایلک هیه له بهرنامه یه کدا بۆ ئه وهی له دوو لاهه یان زیاتر کار بکهین، به لام ده بینین له بهرنامه ی "میدیا سٹودیو" دا ئه م کاره به ریگایه کی جیاوازو تایبته ده کریت. "واته وهک بهرنامه کانی تر له ریگای New file یا خود Ctrl+N هوه ناکریت، چونکی له م کاته دا فایل یه که م داده خات ئه و جار فایل ی نو ی ده کاته وه،



وه کاری فایل له کانیش له م بهرنامه یه دا **بهم رنگیه ناپیت** له پهنجره ی Timeline هوه مامه له یان له گه ل ده کریت."

هه ریویه پیویسته بزانی چۆن و به چی ریگایه ک پهنجره ی Timeline زیاد ده کهین بۆ زیاد له پهنجره یه ک، وه چۆن پهنجره ی زیاده ش دهرینه وه، بۆ ئه م مه بهسته ئه م ههنگا وانه هه لده گرین:

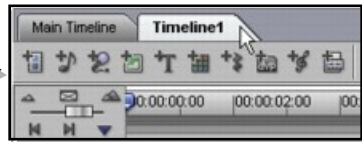

وهک له ویخه ی سه ره وه دا دیاره کرتی راست له سه ر Main Timeline ده کهین یا خود له سه ر ئه و بۆشاییه ی به ته نیشتی وه دیاره، پاشان Create New Timeline هه لده بژیرین. ده بینین Timeline 1 دروست ده بیته. به م جو ره ده توانین زیاد له پهنجره یه ک دروست بکهین. هه ره ها بۆ سه رینه وه ی یه کیك له پهنجره کان به هه مان ریگا ده چین سه ر Close Timeline کرتی چه پی له سه ر ده کهین. له گه ل ئه وه ی ئه م لیسته چه ند فرمانیک ی تری له خو گرتوو هه ره له کو تایی ئه م لیسته دا نا وه که ش ده گو پریت.



په نجره‌ی به‌پړیوه‌به‌ری ئیفیکته‌کان Effects Manager

په نجره‌ی به‌پړیوه‌به‌ری ئیفیکته‌کان Effects Manager چەند کاریک له‌خۆده‌گریت تایبەت به‌و جووله‌و کاریگه‌ریانه‌ی که‌ده‌درین به‌سه‌ر وینه‌و مه‌له‌فه ده‌نگی و ره‌نگییه‌کاندا، جیا له‌مه‌ش ئیفیکته‌کان بۆ خویان په‌نجره‌ی تایبەتییان هه‌یه، به‌لام لیږدا هه‌ندیک کاری تایبەت به‌و به‌شانه‌و کۆکراوه‌ته‌وه.

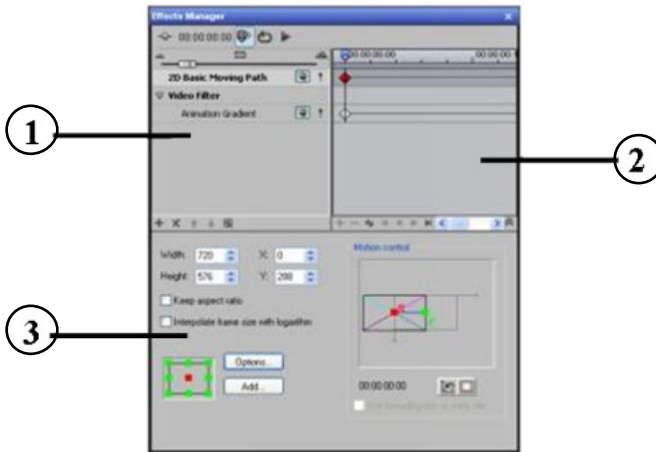

ئەم په‌نجره‌یه‌ له‌کاتی دانانی ئیفیکته‌کاندا چالاک ده‌بییت و کار ده‌کات. لیږدا به‌کورتی رووکاره‌که‌ی ده‌خه‌ینه‌ روو، به‌لام شیکردنه‌وه‌ی له‌کاتی باسکردنی ئیفیکته‌کاندا به‌ورده‌ کارییه‌وه‌ روون ده‌که‌ینه‌وه‌، چونکی هه‌رئیفیکته‌و تایبەتمه‌ندی خۆی هه‌یه، گه‌ر ئییه‌مه‌بتوانین له‌سه‌ر په‌نجره‌ی تایبەتی یه‌کیک له‌ئیفیکته‌کان کار بکه‌ین ئەوا کاری ئەوانی تریشمان بۆ ئاسان ده‌بییت.



وەك دەبىنەن پەنجرەى بەرپۆبەرى ئىففىكتەكان Effects Manager

بۆسى بەش پۆلین كراوہ بەم شىوہىہ:

1- Effect List لىستى ئىففىكتەكان.

2- كۆنترۆلى دوگمەكان.

3- ناوچەى رىكخستنى ئىففىكتەكان كەھەر ئىففىكتەو تايبەتمەندى

خۆى ھەىہ.



پەنچەرە ئىفېكت و كارىگەر يەكان Production Library & Project tray

لەم پەنچەرەدا چەند بەشىك ھەيە، ھەربەشەو كۆمەلەك ئىفېكت و كارىگەرى جوانى لەخوگرتووه كەدەدرين بەسەر فايەلە قىدىوكان دا لەسەر دەنگ و رەنگ، ئەم ئىفېكت و كارىگەريانەش بەپىي جۈولە و نەخشەسازىيەكانيان ھەريەكە و لەبەشى خۇيدا پۆلەين كراون بۇ چەند بەش و كۆمەلەك. پاشان بەدانانى ھەريەكەيان لەسەر قىدىوكان دەتوانين پەنچەرە تايبەت بە و ئىفېكت و جۈولەيە بکەينەو، تاوھكو بەئارەزوى بەكارھيەنەر گۆرانكارى لەجۈولە و ئاراستەي ئىفېكت و كارىگەريەكان بکريت. لەھەر ئىفېكت يان كارىگەريەكدا پەنچەرەيەك روونكراووتەو ئەگەرچى ھەر ئىفېكت و كارىگەريەك بۇ خۇي پەنچەرە تايبەتەي ھەيە، بەلام لەفرمانە سەرەكەكاندا ھەموويەكن. ھەرۈھا ئەم پەنچەرەيە دابەش بوو بۇ دوو بەشى سەرەكى، بەشىكيان بەناوى Production Library دەرکەوتووه كەكۆمەلەك ئىفېكت و كارىگەرى ئامادەكراوى تىدايە. بەشى دوو مەيش بەناوى Project Tray دەبينريت، كەليرەدا دەتوانين خۇمان ھەندەك ئىفېكت و فايلى قىدىو و يەنە تايبەت دابەين و بەھەميشەي لەم گۆشەيەدا و بەئامادەكراوى بىيەتەو.

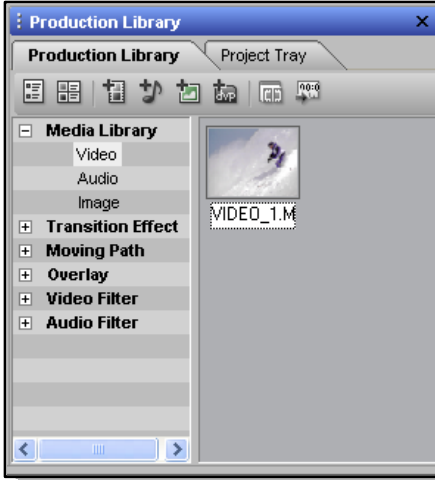

ئىستادىيىنە سەر پەنجەرەى
 Production Library كەئەم
 پەنجەرەش دوو پەنجەرەى
 لاوھى لەخۆدەگریت و تايبەتن
 بەبەشى ئىفیکتەكان و چەند
 ئىفیکتېكى نامادەكراویان
 تىدایە، جگە لەوھى كەخۆمان
 دەتوانین چەند مەلەف و
 ئىفیکتېكى تايبەتى تىدا
 ھەلگیرین.

لەپەنجەرەى یەكەمدا Production Library ئەم فرمانانە دەبىنرین:

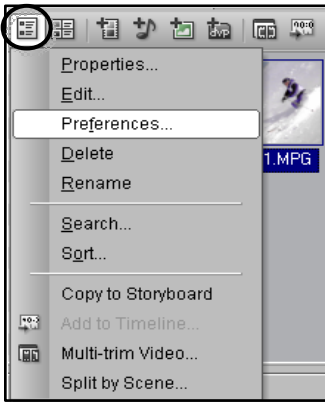

Menu لەم لیستەدا چەند فرمانىكى
 تايبەت بەفایل و ئىفیکتەكان دەبىنریت،
 وەك تايبەتمەندى فایلەكان، دستكارى
 كردنیان، سڕینەو، گۆرینی ناو... ھتد
 چۆنیەتى بەدەرکەوتنى ئىفیکتەكان.
 بۆ ھینانى مەلەفى دەنگ و رەنگ و
 مانەوھى لێرەدا بەبەردەوامى، وەك ئەوھى
 بمانەوى تایتلیكى نامادەكراو لێرەدا ھەبیت و لەپیشەكى فیلم و
 گۆرانىیەكاندا داىبىنرین.

بۆ ھینانى دەنگ و مانەوھى لێرەدا بەبەردەوامى وەك فرمانى
 پىشوو.



بۇ ھېنانى ويىنە و مانە وەى بەھمان شيۆەى پيىشوو.



بۇ ھېنانى مەلەفى جۆرى dvp.



بۇ كوردنە وەى پەنجەرەى Multi- Trim Video تايبەت



بەمەلەفى دەنگ و رەنگ و ھەندى كارى تايبەت بەقىديو.

بۇ ناردنى ئەم بەشانە بۇ "تايملين".



پەنجەرەى دوو مى ئەم بەشە بەناوى Project Tray ھەمان فرمانەكانى پەنجەرەى Production Library تيدا دووبارە بۆتە وە، بۆيە بەپيويىستى نازانم باسيان ليۆە بكم، بەلام باشتى وايە مەلەفە تايبەتتەكانى خومان ليۆەدا پاشەكەوت بكەين، چونكى پەنجەرەى پيىشوو تايبەتە بەمەلەف و ئيفيكتى بەرنامەكە.

پاشان وەك دەبينين ليىستىك لاي چەپە وە دەرکە و توو وە لەتە نىشتى

ھەر بەشىكە وە نىشانەى كو(+) دانرا وە، بەكلىك كوردن لەم نىشانەيە ناوەرۆكى ئە و بەشە دەر دەكە و يت. تە و اوى بەشەكانى ئەم ليىستەش ئەمانەن:



Media Library – ئەميش سى بەشى

لە خوگرتوو وە: "دەنگ و رەنگ، دەنگ، ويىنە" كەھ رەيەكەيان مەلەفيكى وەك نمونە تيدايە و بەپراكيشان و بەردانى لەنا و تراكەكانى "تايملين" دا كاريان پيدە كر يت.

Transition Effect – لە خوگرى چەند

بەشىكە و ھەر بەشە و كۆمەليك كاريگەرى



"ئیفیکت"ی تیدایه، ئیفیکتهکان پۆلینکراون بۆ نزیکه‌ی چوارده‌به‌ش، جگه له‌وه‌ی به‌شیک له‌خواره‌وه ده‌رکه‌وتوو به‌ناوی Hollywood FX، ئەم به‌شه‌ واته "هۆلیوود" هه‌مان ئەو به‌رنامه‌یه که‌پیشتر با‌سمان له‌دابه‌زاندنی کردوو و وه‌ک به‌رنامه‌یه‌کی سه‌ره‌خۆ داد‌به‌زیت و دوا‌ی په‌یوه‌ست کردنی به "میدیا‌ستۆدیو" وه‌ وه‌ک به‌شیک لێ‌رده‌ا ده‌بینریت و

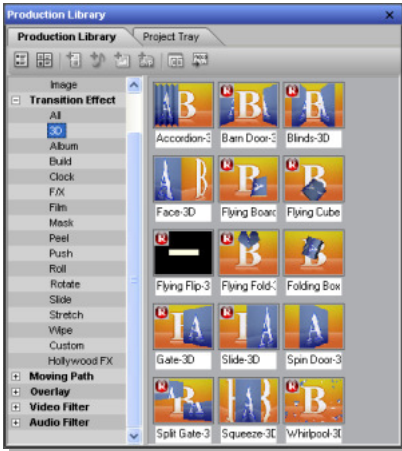

کاری پێ ده‌کریت وه‌ک ئیفیکتهکان. سه‌رته‌تا بۆ نمونه‌کارکردن له‌سه‌ر په‌که‌یک له‌م ئیفیکته‌نه‌ روون ده‌که‌ینه‌وه، پاشان با‌سی "هۆلیوود" ده‌که‌ین.

دوا‌ی ئە‌وه‌ی مه‌له‌فی‌ک دینین "وینه‌ بی‌ت یا‌خود ده‌نگ و ره‌نگ (فیدوی) گرنگ نییه" ده‌توانین کاری له‌سه‌ر

بکه‌ین. بۆ ئە‌م مه‌به‌سته‌یه‌ش به‌هه‌ریه‌ک له‌م سێ رێگایه‌ مه‌له‌فی‌کی ده‌نگ و

ره‌نگ

دینین:

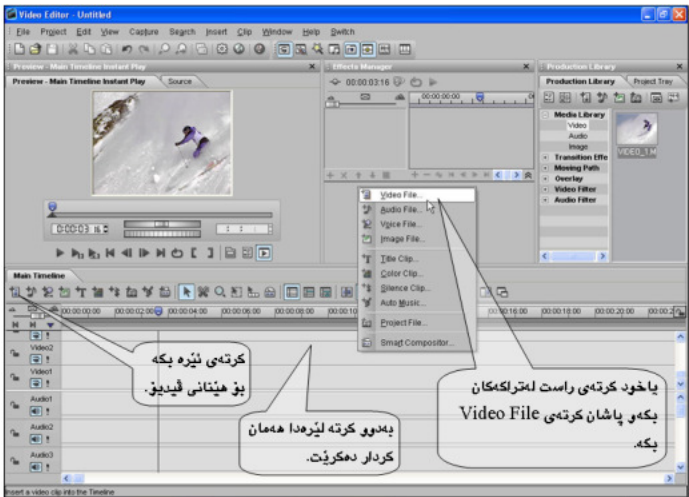



دوای هیئانی مهلهفهکه لهشویئیکدا بهمهقهستهکه دهیرین:

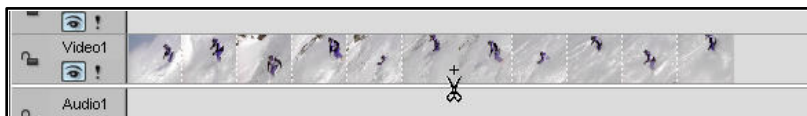

وهك دهبیین دهبیت بهدوو بهشهوه:



پاشان دهچینهوه سهه Clip Selection بهشی کوئایی بهکرتیه

چهپی ماوسهکه دهگرین و رایدهکیئشین بهسهه بهشی یهکه م دا:

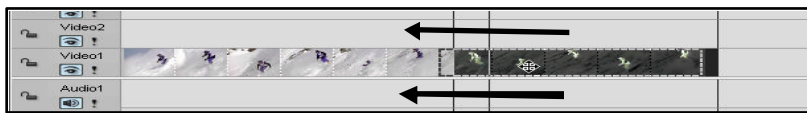

دوای لیكدانی دوو بهشهکه ناوچهی لیكدراوی ههردوو بهشهکه زهرد

دهبیت، بهم شیوه:



خۆ ئهگهه و یستمان ئیفیکتیك بدهین بهدوو مهلهفی وینه یا خود
دهنگ و رهنگ هه مان ئهه ههنگاوانه دهئیین، بهلام پیویست بهپرین
ناکات، چونکی خۆیان لهدوو بهش پیک هاتوون، راسته وخۆ بهشی
دووهه دههین بهسهه بهشی یهکه م دا، یا خود بهپیچهوانهوه.



// تېپىنى

لەكاتى ھېنانى بەشى دووم بەسەر بەشى يەكەم دا دەبى ئاگامان لەو دەبىت كەھەندى جار جۆرى ھېنانەكە لەبەشى دوومەوہ بۆ سەر بەشى يەكەم بەم جۆرە سەرکەتوو نابىت كەلپىردا روونى دەكەينەوہ: نابى سووچى بەشى دووم بگرين و رايكىشىن بۆ سەر بەشى يەكەم لەو كاتى ماوسەكە دەبىت بە دوو تىرى روو بەيەك بەم جۆرەي كەديارە:

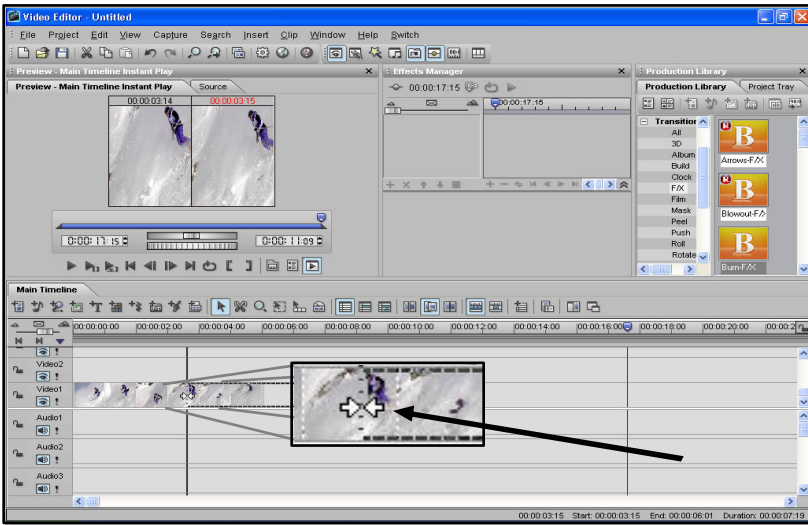

بەلكو دەبىت ناوہ پراستى بەشى دووم بگرين و رايكىشىن بەسەر بەشى يەكەمدا كەبە جۆرىكى تر ماوسەكە دەردەكە وىت و دەبىت بە چوار تىرى بچووك بەم شىوہيە:

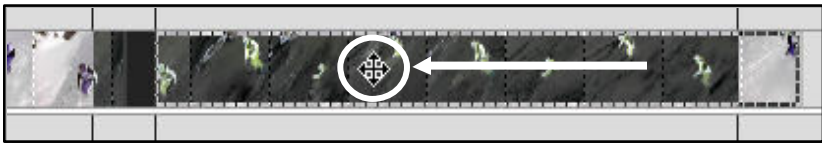



دواى نه وې دوو به شه که مان ليکدا يه کيک له نئيفيکته کان راده کيشينه
 ناو به شه ليکدراوه که، بهم جوړه:

کرته ي راست له نئيفيکته که ده کين و رايده کيشين بو ناو
 به شه ليکدراوه که، په نجه له سهر دوگمې مشکه که هه لئاگرين تاده گاته
 شويني مه به ست، ده بينين ماوسه که نيشانه ي کو (+) ي له ژيردايه:

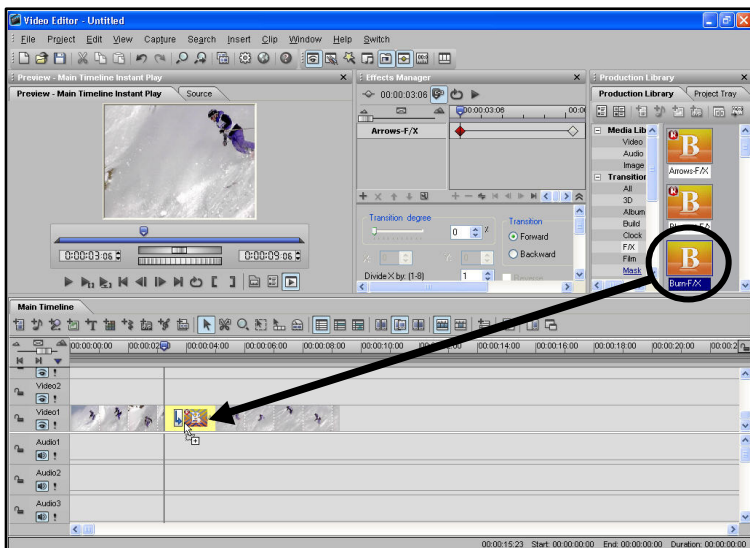

دواى نه وې په نجه هه لده برين مشکه که ده بيت به دستيکي چلاک،
 تاوه کو ئيستاش هم ئيفيکته نه چووه ته شويني مه به ست:



ده بي لهم کاته دا کرته يه کي چه پ بکين له ناو به شه ليکدراوه که، پاشان
 ده بينين له ناو چه ي ليکدراودا شويني خو ي ده گريت، وه که درکه وتووه:

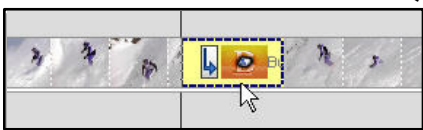



تیبینی // دوابه دوی ئه مهنگاوه " واته: دوی ئه وهی ئیفیکته که له ناوچهی لیكدراودا جیگیده بیته " راسته وخو په نجره ی به پروه بهری ئیفیکته کان Effects Manager چالاك ده بیته، به لام بو كردنه وهی په نجره ی تایبته به ئیفیکته که و گورانکاری تیایدا، دوو چه پ كرته ده كین له ناوچه ی لیكدراو " واته: له سه ر ئیفیکته دانراوه كه "، یاخود

كرته ی راستی له سه ر ده كین و

پاشان Transition Options....

هله ده بژیرین، به هه ردوو ریگا كه ده بینین

په نجره ی تایبته به م ئیفیکته ده كریته وه:

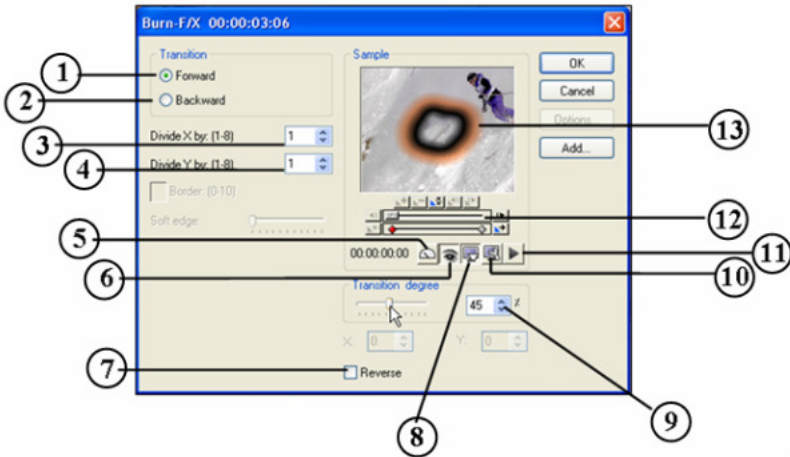
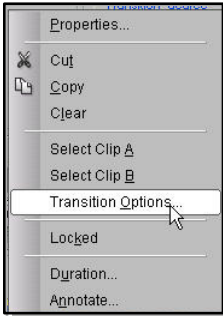

- 1- ئیفیکته که له بهشی یه که مه وه بو سه ر بهشی دوو ده شکیته وه.
- 2- به پیچه وانیهی فرمانی یه که م، له دوو مه وه بو سه ر یه که م ده شکیته وه.
- 3- ژماره ی له ت بوونی ئیفیکته که دیاری ده کات له 1-8 به شیوه یه کی ستوونی.



4- ژماره لٽ بووني ئيفيڪٽهه دياري دهڪات له 1-8 به شيوهيهكى ئاسويي .

5- بهكرتهي ئم ئايكونه ليستيك دهكريتهوهو دهتوانين جوڙي خيرايي

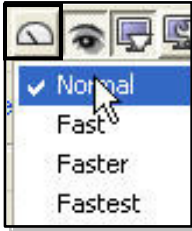

ئيفيڪٽهه دياري بكهين بهم شيوه: ئاسايي، خيراي، خيراترو خيراترين .

6- بهچالاک بووني ئم دوگميهه له Sample داو ههرلهناو ئم پهنجرهيه ئهجمي کارهکهمان دهبينين .

7- بو پيچهوانه کردنهوهي ئيفيڪٽهه .

8- بهچالاک بووني ئم دوگميهه جوولئه و ئيفيڪٽهه لهپهنجهرهه Preview دا دهبينريٽ .

9- بو دياري کردني خالي دهسپيکردني ئيفيڪٽهه .

10- بو ريڪخستني ههنديک فرماني تر، لهپهنجهرهيهكي کهدا .

11- بو ليڊان "Play" .

12- تايبهتمهنديهکاني ليڊان "Play" .

13- بو بينيني ئهجمي کارهکهمان پيش جيبهجي کردن .

نمونهي ئيفيڪٽهکان:

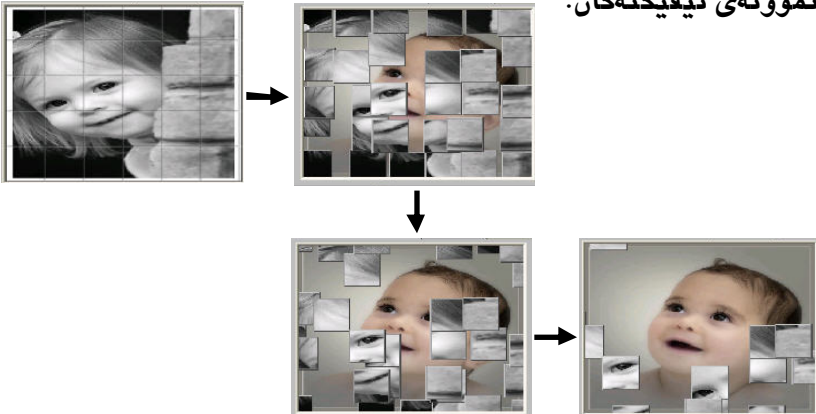



بەكارھىنئانى "ھۆلىوود"

ۋەك پېئىشتر ئامازەمان بۇ كىرد "ھۆلىوود" پەيۋەست دەكرىت بە "مىدىاستۇدىيۇ" ۋە، پاشان ۋەك بەشىك لەبەرنامەكە دەردەكەۋىت ۋە كارى لەسەر دەكرىت. بەپىيى ئەۋەدى ئىففىكتەكانى "ھۆلىوود" زىاتر لىكچوونىان ھەيە لەگەل ئىففىكتەكانى Transition Effect ھەربۇيە "ھۆلىوود" ىش ۋەك بەشىك لە Transition Effect دەردەكەۋىت. پاشان بۇ كاركردن لە "ھۆلىوود" دا لەبەشى Transition Effect كرتە لە Hollywood FX دەكەين، لەتەنىشتەۋە "ھۆلىوود" ۋەك تەنھا

ئىففىكتىك دەردەكەۋىت، بەم جۆرەي كەدىارە:

پاشان ھەر ۋەك ئىففىكتەكانى بەشى Transition Effect رايەككىشىنە نىۋانى ناۋچەي لىكراۋ. "ۋاتە: ناۋچە زەردەكە"

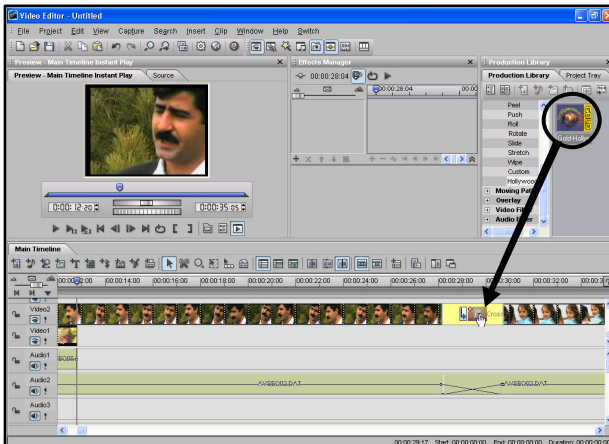



دوای ٹوہی ماوسہکہ دہبیت بہدہستیکی چالاک، کرتیہک لبہشہ لیڈراوہکہ دکہین، دہبینین "ہولیوود" جیگیر دہبیت تیایدا. پاشان بو کردنہوہی پہنجرہی "ہولیوود" ٹم دوو ریگاہی دہگرینہ بہر:

1- دوو چہپ کرتہ "واتہ: دوو کلیکی لای چہپی ماوسہکہ" لہسہر بہشی لیڈراو دکہین.

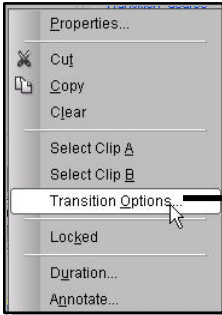

2- کرتہی راست لہسہر بہشی لیڈراو دکہین Transition Options... ہلدہبڑیرین.

بہہر دوو ریگاہہ پہنجرہی ٹیفیکتہکان دہکریتہوہ، لہویشہوہ دہچینہ سہر Options... و کلیکی لہسہر دکہین:

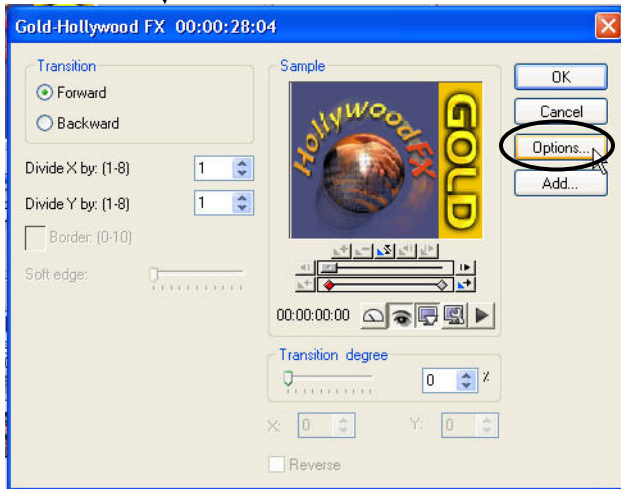

دوای ٹم ہہنگاوہ پہنجرہی "Hollywood FX Gold" دہکریتہوہ. (واتہ: لہم ہہنگاوہ بہدواوہ دہچینہ ناو بہرنامہی "ہولیوود")

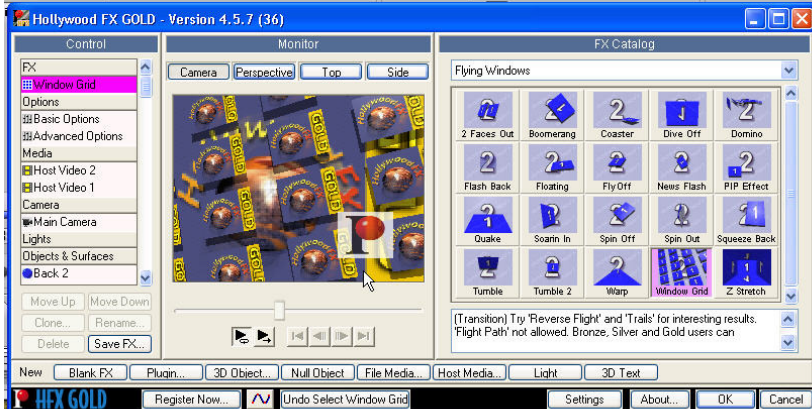

ئەم وینەنی سەرەو رووکاری بەرنامەکیە، وەك دەبینریت بۆ سێ
 پەنجەرە پۆلین کراوە، جگە لەوێ چەند ئایکۆنیک لەخوارەو
 دەرکەوتوون، پەنجەرەکانیش ئەمانەن:

Control

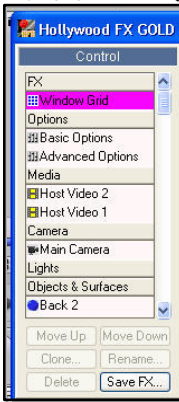

ئەم بەشە یا خود ئەم پەنجەرەیه نێوەندی
 زالبوونە بەسەر بەشەکانی تردا، بەتایبەتی پەنجەرە
 سیھەم کە لەتەنیشتی لای راستەو دەرکەتووە.
 ھەریەک لەو بەشانەنی کە لە لیستی control دا
 دەرکەوتوون وەك:

FX, Options, Media, Camera, Lights, Object & Surfaces
 بەکرتە کردن لە ھەریەک لەم بەشانە پەنجەرەنی لای راست تاییبەت
 دەبیت بەم بەشە و فرمانەکانی ئەم بەشە لەخۆدەگریت:
 * ئەگەر ئیئمە کرتە لەم فرمانە بکەین، ئەوا دەبینین پەنجەرەنی تاییبەت
 بە فرمانەکانی ئەم بەشە دەرکێتەو کە لەسەرەوێ نووسراوە FX



Catalog ، لیڤردا یه کیک له کووی ئەو هه موو ئیفیکته تانه دیاری دهکەین و له بهشه کانی تردا گۆرانکاری تیادا دهکەین:



لەم وینەیی سەر هەدا باشتەر بۆمان روون بوو هەتەو، کرتەمان لەفرمانی 2Faces Out کردوو لەبەشی FX، پەنجەرەیی FX Catalog کراو هەتەو. لەم بەشەدا ئیفیکتهکان بەپێی جوولەو کاریگەر یه کانیان پۆلێن کراون بۆ چەند لیستی، بە کرتە "Click" کردن لەو سیگۆشە بچووکەیی سەر هەو لیستەکە دهکریتهو.



پاشان لەبەشی خوار هەو ئیفیکتهکانی ئەم بەشە دەبینرین، ئەگەر کرتە لەهەر یه کەیان بکەین لە پەنجەرەیی Monitor دا ئەو جوولەیه دەبینین.

* Options لەم بەشەدا دوو فرمان دەبینریت بەم جووره: Basic Options = هەلبژاردنە بنه پره تییهکان: لیڤردا چەند هەلبژاردن و گۆرانکارییهکی بنه پره تی له جوولەیی ئیفیکتهکەدا دهکریت، ئەم پەنجەرە بە چەند هیلیکی کال بۆ سۆی بەش دابهش کراو:



1 - Easy Flight - لہم گوښه دا ناراسته ی جوولہکان دهگوړین بولای راست یان چهپ یا خود به پیچه وانوه، یان خولانه ویهکی زیاتر ددهدین بهمهله فی جوولآو.

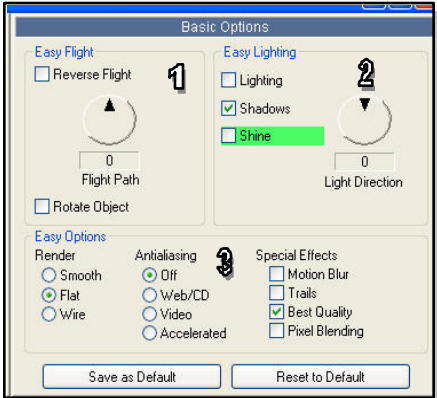

2 - Easy Lighting - لیرهدا گوړانکاری له رووناکي وسیبهره هلهاتنی ئیفیکته کهدا دهکین.

3 - Easy Options - لیرهدا

چهند گوړانیک له ئیفیکته کهدا

دهکین، بهتایبه تی له بهشی

Special Effects کوولیک گوړانکاری جواتر به جوولہکان ددریت، وهک خاوکردنه وه و رهنګدانه وهی مهله فکه. پاشان له خوار ئهم سئی به شه وه دوو دوگمه بهرچاو دهکون:

- Save as Default به کلکی ئهم دوگمه یسه دتسوانین ئهم گوړانکاری به تاییهت دروستمان کردوه پاشه که وتی بکین.

- Reset to Default بهم دوگمه یسه هموو فرمانه کانی ئهم به شان

دهچنه وه باری ئاسایی. "واته: ئه و باره ی که یه که مجار تییدابون"

- Advanced options - هلبزاردنه پیشکه وتووہکان: لیرهدا همان

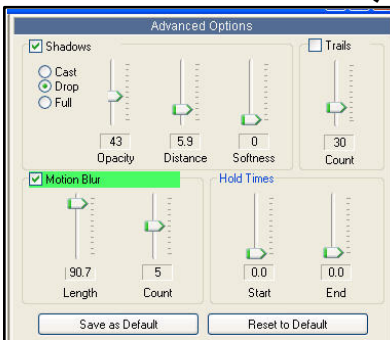

گوړانکاری به کانی پیشوو بهرچاو

دهکونه وه، به لام دتوانین

به شیوه یهکی ووردترو ناسکت

جوولہکان ریک بخین، ئهم

له کاتی که نه مانده توانی پیشتر

بهم وورده کاری به ههنگاو بنیین.

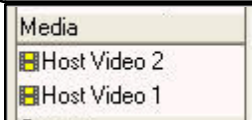

*** Media میڈیا: لہم بہشہدا ژمارہی مہلہفہکان**

دہردہکھون، بہدیاری کردن ہرہیہکھیان لیڑہوہ

ئہوا لہپہنجرہی Media Options دا مہلہفی دیاریکراو چالاک



دہبیٹ بوگورانکاری. دہتوانین

مہلہفی ئہم ہشہ بگورین بو

مہلہفیکی تر یا خود چہند

گورانکاریہکی تیڈا بکھین.

ہرہیک لہمہلہفہکانی ہشی

"میڈیا" دوا دیاریکردنی

ہمان ئہم پہنجرہیہ دہکریٹہوہ

بوگورانکاری و دہستکاری کردنیان.

*** Camera کامیرا: لہم بہشہدا تہنہا فرمانیک ہدی دہکریٹ بہناوی**

Main Camera کامیرای سہرہکی، لیڑہدا بہکرتہکردنی ئہم فرمانہ

پہنجرہی Camera Options چالاک دہبیٹ. لہم پہنجرہیہدا دہست

دہگرین بہسہر زومی کامیراکہداو بہناراستہی 180 پلہ زیاتر

دہتوانین کامیراکہ بسوورینین و رہنگی روناکی کامیراکہ دہگورین.

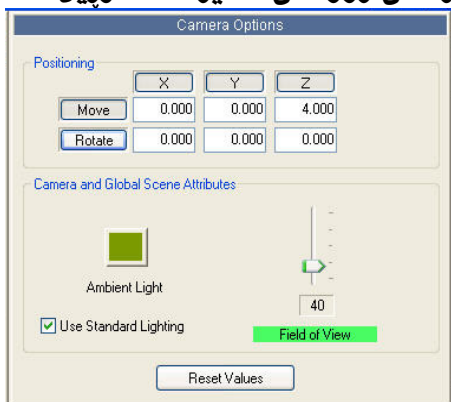

ہلکردنی روناکییش بہدانانی

نیشانہی راست لہتہنیشتی

Use Standard Lighting

دہبیٹ. ئہمہو جگہلہوی

دوا ہمووگورانکاریہک

دہتوانین بگہریینہوہ بو باری

ناسایی.



Lights * رووناکیه کاز: سهرتا دهبینی ئم بهشه هیچ فرمانیکي ټیډا نییه، دهبیټ له دوگمه کانی خواره ودا کرتیهك بکین له دوگمه ی

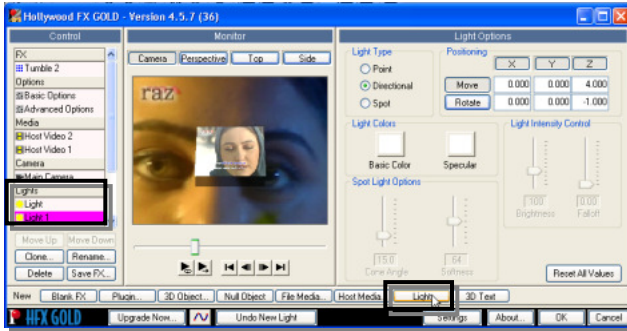

Light پاشان
دهبینین
په نجره ی
بهشی رووناکی
دهکریټه وه.
چند جار

کرته له دوگمه ی Light بکین ئه وونده په نجره ی رووناکی دهکات وه.

وهک دهبینین دوو جار کرتهمان لیگردوه، په نجره ی **Light Options** کراوته وه وده توانین چند گورانکایه کی ټیډا بکین، وهک گورینی ناراسته ی رووناکیه کان له لایه که وه بولایه کی ترو رنگ و بهیژیان دستنیشان دهکین.

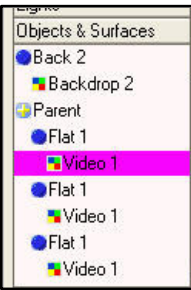

Objects & Surfaces * لیږدا دهبینین دوو

بهشی سهره کی هیه بهناوی Back 2 – Flat 1 .

بهکرتهدردن له Back 2 په نجره ی **Object Options**

دهکریټه وه که تایبته بهگورانکاری له مه له فه کانی

پشته ودا. وه بهکرتهدردن له Flat 1 په نجره ی **Surface Options**

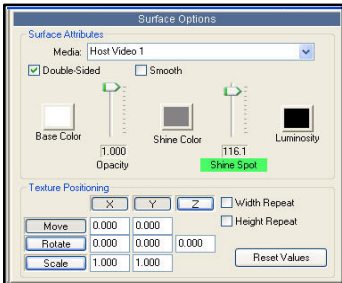

دهکریټه وه که ئم په نجره یان تایبته

بهگورانکاری له مه له فه ته خته کانی

پیشه ودا که قایل به جووله وگورانکاری

زیاترن.



ھەر لە ھەمان پەنجەرەى "كۆنترۆل" دا و لە خوارەوہ شەش دوگمە

دەببىنرئىن:



- Move Up بردنى بەشى ديارىكراو بۆ سەرەوہ.

- Move Down بردنى بەشى ديارىكراو بۆ خوارەوہ.

- Clone... زيادکردنى بەشى ديارىكراو. " واتە: ئەو بەشەى

كەسەلئىكت كراوہ "

- Rename.. بۆ گۆپىنى ناو.

- Delete بۆ سپىنەوہ.

- Save FX.. پاشەكەوت كردنى FX گۆپاو. " واتە: ئەو ئىفئىكتەى

گۆپرانكارىمان تىادا كردوہ "



Monitor

وهك پيشتر نامازهي بۆ كراوه يهكيك له پهنجهره سه ره كيه كانى "هۆليوود" پهنجهره ي "مۆنيتۆر" ه، له سه ره وه دا چوار دوگمه ي گرنگ ده ببنرئى كه هه ريه كه يان له لايه كه وه ويئنه كان نيشان ده دات، بهم جوړه:



: Camera –

ليړه وه ويئنه كان وهك خويان به شيوه يه كى ئاسايى له چاوى كاميرا كه وه له پيشه وه ده ببنرئى. به هه مان ئه و جوړه ي كه له شاشه ي ته له فيزيونه كه وه دواتر ده رده كه ويئت.

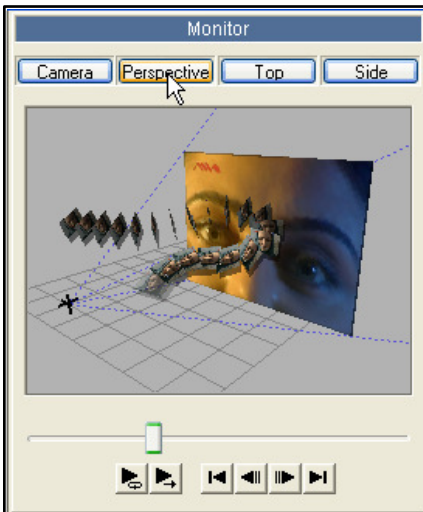

: Perspective –

به چالاک بوونى ئه م دوگمه يه له ته نيشتى راسته وه جواترو وردتر جووله كان ده ببنين و ئاگامان له هه رجووله يه كى ئيفيكته كه يه كه به هه ر ئاراسته يه كدا ده روات. باشتروا يه ليړه وه ئاگادارى جووله كان بين له كاتى گوړانكار ييه كان دا.



:Top –

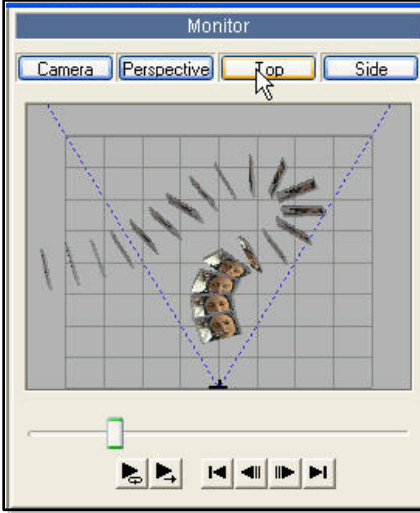

لېرەو ەبەوردى ئاگامان لەئىفئىكت و
 جوولەى وئىنەكانە، بەشىوئەكە
 كەلەسەرەو ە وئىنە و كامىرا كەش
 دەبىنرئىت، و ە ەلرەو ە زەمىنەى
 كامىرا و وئىنەكان دەركە و توو ە،
 تاو ەكو بتوانرئىت بە و پئىيە زوومى
 كامىرا كە باشتر سەيتەرە بكرئىت
 بەسەرى دا.

: Slide –

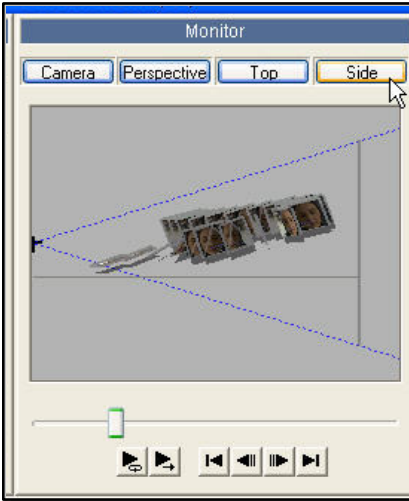

بەم دوگمەيە دەتوانىن
 لەگۆشەيەكى ئىفئىكتەكە و ە پروانىن
 بو جووولە و وئىنەكان و مەداى دىتنى
 كامىرا كەش بە ەيلىكى شىنى پىر
 ديارى كراو ە، ەركاتىك وئىنەكان
 لەو دوو ەيئلە دەرچوون ئەوا
 لەچاوى كامىرا كەيشەو ە نابىنرئىن.
 لەخوارەو ەى پەنجەرەى

"مۆنيتۆر" چەند دوگمەيەك دەبىنرئىن، كارى ئەم دوگمانەش لىدانى
 مەلەفەكەيە، بو ئەو ەى ئەنجامى گۆرانكارىيەكان بىينىن.





پاشان له خواره وې بهرنامه که دا چنډ دوگمه يه که درکه تون،
که کارې هره يه که يان گرنگې خوې هه يه، بهم جوړه:

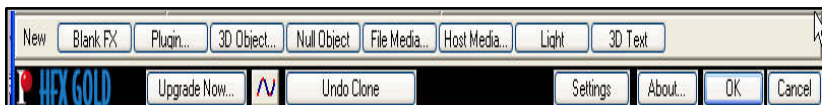

- Black FX: بؤ نيشاندانې زه مينه ي ئيفيکته کان.
 - Plugin..: بؤ هيټانې "پله جين". کاتيک چلاک ده بيت که "پله جين" مان دابه زانديت.
 - 3D Object: بؤ زيادکردنې Objects & Surfaces
 - Null Object: بؤ زيادکردنې به شيکې تايبته له Object & Surface دا.
 - File Media: بؤ هيټانې فايلى ميديا. هه مان کارې Select File دهکات له په نجره ي Media Options دا.
 - Host Media: بؤ ديارې کردنې تراکه سه ره که يه کانې "ميديا"، ئه و تراکانه ي کارې سه ره که ييان له سه ره ده که ين. هه مان کارې Select track دهکات له په نجره ي Media Options دا.
 - Light: بؤ دانانې رووناکي.
 - 3D Text: بؤ نووسينې تيکست.
- به کلېک کردنې ئه م دوگمه يه په نجره ي تايبته ده کريته وه بؤ نووسين، که ده توانين تيکست له سه ره قيديوکان دابنيين و شويني تيکسته که ش له گوښه کان يا خود له ناوه پراست دا ديارې بکه ين. په نجره ي تيکستيش بهم جوړه ده بينرېت و کارې له سه ره ده کريت:



لەبۆشاییه سێ-دیمێن ههڵبژێرین، له Select Font دا چۆر و

قهبارهی نووسین ههڵبژێرین،

لهو چوار رهنگه دا پێشهوهی تیکست و

دواوه و ته نیشتهکانی رهنگ دهکەین،

پاشان ههریه که لهو فرمانانهی تر

بهکاردهیهی ئێرێن بۆ جوانترکردنی

تیکستهکه، لهههنگاوی کو تایدا کرته دهکەین

لهوگمهی Create and Save، لێره دا پهنجهریهک دیته پێشهوه

لهفۆلدهری تیکست دا بۆمان پاشهکهت دهکات، دواى ئهوهی کرته

له Save دهکەین لهسهر وینهکه تیکستهکه دهردهکهوێت.

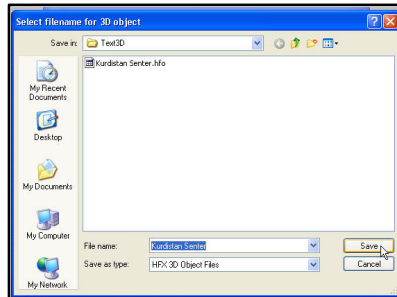
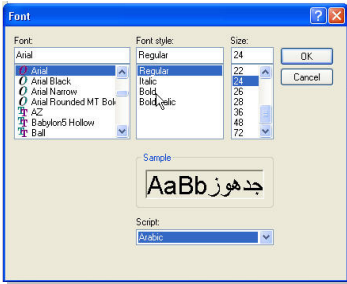



له دوی دانانی ټیګست و نووسینه کان دوو دوګمه به ناوی
 –undo Object Parent Change – Redo Object Parent Change
 له خواری "3D Text" هوه چلاک دهن، نرکیان گه پړانه وه و
 پاشگه زیوونه وه یه له کاره کان.



– Upgrade Now: نهم فرمانه بو نوی کرده وه ی به برنامه که
 به کار دیت له ریگی نینته رنیتته وه. نهمر "ریجیستری" یه که ی ته وا و
 نه بیت نه و لیره دا Registry Now چلاک ده بیت.

– Envelope Editor: نهم فرمانه به شیوه ی هیلی لارو چه ماوه
 دهر که وتووه و نرکی ریخستنی و



بینینی فریم و چرکه کانی نیفی کته که یه، چند کاریکی تایه تی
 له خوگرتوو. هر به کلک کردن له همان دوګمه نهم په نجر یه شاروه
 ده بیت و ده شاریتته وه.

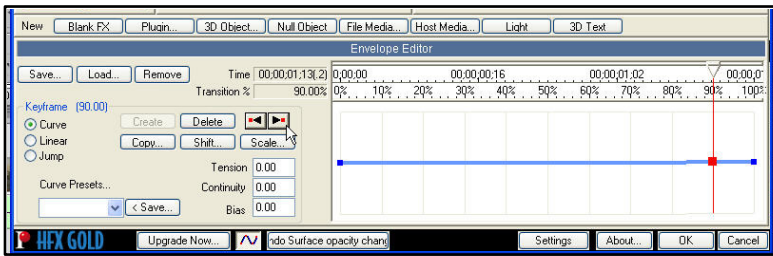

– Settings: بو ریخستنی به برنامه که به شیوه یه کی ودها که همیشه
 به و جوړه به مینیتته وه.

– About...: بو نیشان دانی زانیاری ته وا و دهر باره ی به برنامه که، وه
 ناو و ژماره ی نهینی و کوډ و ډیژرن "اصدار" ی به برنامه که.



– OK: بۇ جىبەجى كرنى كارەكان.

– Cancel: بۇ پەشيمان بوونەوہ و رازى نەبوون.

ئەم فرمانە كۆتا فرمانى پەنجەرەى "ھۆليوود" بوو كەباسمان لىوہ كرد. دوای ئەوہى كرتە لەدوگمەى OK دەكەين دەگەرپىنەوہ بۇ پەنجەرەى Hollywood FX Gold، واتە: ئەو پەنجەرەى كەيەكەمجار لىيەوہ هاتىنە ناو "ھۆليوود"، ھەر لىرەشدا رىگای ئەوہمان پىدراوہ چەند گۆرانكارىيەك لەو ئىفېكتەدا بكەين كەلە "ھۆليوود" دا چاكامان كردوہ، بەم جۆرە:

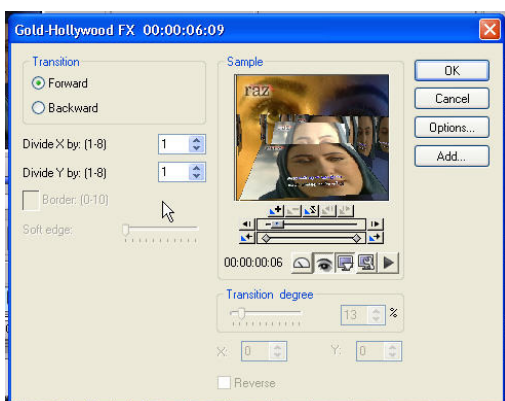

شىكردنەوہى دوگمە و فرمانەكانى ئەم پەنجەرەيە پىشتەر لەبەشى Transition Options دا بەوردى روون كراوہتەوہ، بۆيە بەپىيوستى نازام لىرەشدا باسى بكەمەوہ، تكاىە بگەرپىرەوہ بۇ ئەو بەشەى پىشتەو.

دوای ئەوہى ھەندىك گۆرانكارى ترمەن لىرەشدا كرد كرتە لەدوگمەى OK دەكەين و دەگەرپىنەوہ بۇ پەنجەرەى سەرەكى "مىدياستوديو"، پاشان Play دەكەين بۇ دىتنى كارەكەمان.



ليږدا كوتايما هينا به شيكردنه وې بهشي Translation Effects، وه "هوليوود" يښ كهه كيك بوو له بهشه كاني Production Library، وه "هوليوود" يښ لهو بهشه دا بوو "واته: بهشي Translation Effects"، بويه هرله ويډا باسما ليوه كرد. ليږدا دهگه پرينه وه بو سهر شيكردنه وې بهشه كاني ترله Production Library دا.

– **Moving Path**: لهم بهشه دا جوړه ئيفيكتيكي تری جياواز له ئيفيكته كاني تر ددهين بهسهر قيديوكاندا. بههمان بهشي پيشو بهمشكه كه "ماوس" كرته دهكەين لهو نيشانه ي كو "زائيد" ه كه له ته نيشتي Moving Path دا دركه وتوه، بههمان شيوه ئيفيكته كاني هم بهشه يش به پيي جووله كانيان پولين كراون بو چند



به شيك، هر وهكو بهشه كاني تر. نهو

ئيفيكته ي كه ده مانه ويٽ دايبنيين

رايده كيښين بو سهر يه كيك له فايله

قيديوكان، چونيه تي داناني هم

جوولانه جياوازن له داناني ئيفيكته كاني

تر، بهلكو ليږدا به ته نها لهسهر يه

قيديو دايدنه نيين و راسته وخو له پيشي

فايله كه وه نيشانه ي M درده كه ويٽ كه هيمايه بو نه وې هم قيديو

ئيفيكتي Moving ي لهسهره.

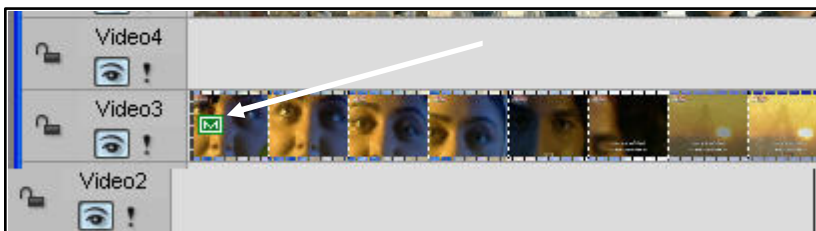



جوولەكانى ئەم بەشە زۆرن و جياوازن، بۆ نمونە ئىمە دەمانەوئىت چوار قىديۇ لەشاشەيەكەوہ ببينين، ئەوا بۆ ئەم كارە پيويستمان بەم بەشە دەبيت، بەم جوړە:

دواى ئەوہى چوار فايلى قىديۇى جياواز دىنين، لەشويئ تراکەکاندا دايانده نيئين، گرنگ نييه دانانەکە لەشويئ تراکەکاندا بەتەسەسول بيئ يانا "واتە: لەيەکەوہ تاوہکو چوار"، بەلام ئەوہى گرنگە ئەوہيە کە قىديۇکان بەسەريەکەوہ دانرابن، وەک ئەم ويئەيە کە چوار قىديۇمان

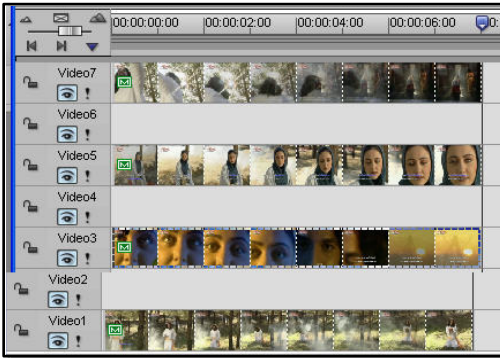

هيناوہ و چوار ئيفيكتمان

داوہ بەسەرياندا. لەبەشى

چوار ئيفيكتى وەستاو

کە ھەريەکەو لەگۆشەيەکدايە

رامانکيشاوەتە سەر ھەر يەک

لە قىديۇکان.

دواتر کە Play دەکەين، دەبينين بەم جوړە چوار قىديۇ ھەريەکەو



لەگۆشەيەک دا ئيش دەکەن

ئيفيكتى وەستاو هينراوہ

بۆ ئەم کارە، دەتوانرئيت

جوولاً ويش بەھيرئيت.





Overlay – لیږدا چہند ئیفیکتیکی تر هیه که به همان شیوهی پیشوو ددرین بهسەر قیدیوکاندا، کاریگه‌ری جوانیان لهسەر دروست ده‌کړیت. دواى دانان و راکیشانی هه‌ریه که له‌م کاریگه‌ریانه ده‌توانین به‌چهند ریگایه‌ک په‌نجه‌ره‌ی Overlay بکه‌ینه‌وه و گوڤرانکاری له‌و کاریگه‌ریه‌دا بکه‌ین که‌دامان ناوه.

دواى راکیشانی کاریگه‌ریه‌که‌و به‌ردانی له‌سەر یه‌که‌یک له قیدیوکان نیشانه‌ی Overlay له‌سەر ه‌تای قیدیوکه‌وه ده‌بینریت:



پاشان به‌م جوړه‌ی خواره‌وه کاریگه‌ریه‌کان راسته‌و‌خو له‌سەر قیدیوکان د‌رده‌که‌ون، ناوه‌وه‌ی کاریگه‌ریه‌کان قیدیوکه‌یه‌و د‌رده‌وه‌ی زه‌مینیه‌کی ره‌شه، ئه‌گه‌ر دوو قیدیو به‌سەر یه‌که‌وه نه‌بوون، وه‌ک لیږدا د‌رکه‌وتوون:

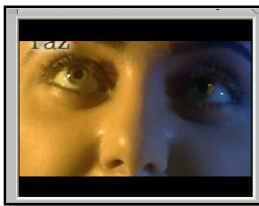

16:9



Hear.



Star



Halo



Canvas



Round



ئەگەر ويستمەن بۇ جواتر كرنى ئەو فيديوئى كەبەرەھەمى دىنن زەمىنەى كارىگەرەكەش بىيىت بە فيديوئەكى تر، "واتە: دوو فيديوئى تيكل بىت"، ئەوا ئەم ريگايە دەگرينە بەر: دوو فايل دەكەينەو، پاشان ھەردوو فايلەكە بەسەر يەكەو دەدەنيين، كارىگەرەك لەبەشى Overlay دىنن بۇ سەر فيديوئى سەرەو، بەم

جۆرە:

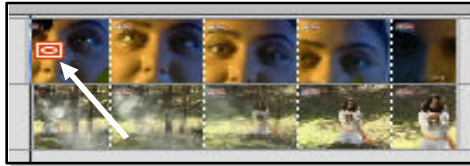

پاشان كلىكى راست لەسەر فيديوئى سەرەو دەكەين، لىستىك دەكرىتەو، دەچينە سەر فرمانى Overlay Options ،

دواى كرتە كردن لەم دوگمەيە پەنجەرەى Overlay Options دەكرىتەو. وەك دەبينن چەند گۆرانىكى تايبەتى تييدا دەكرىت. لە Gamma دا شەفافی و زبىر لىوارو تەنیشتى كارىگەرەكان ديارى دەكەين.

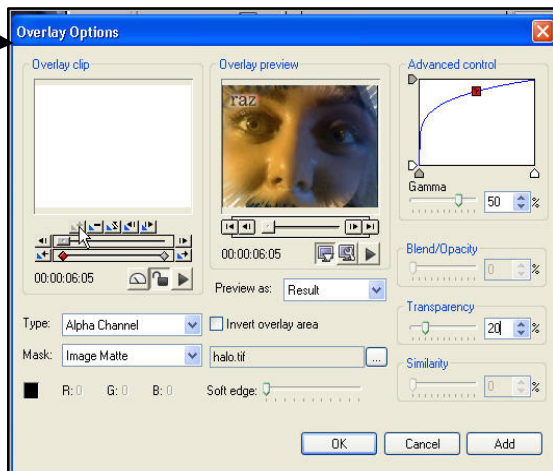
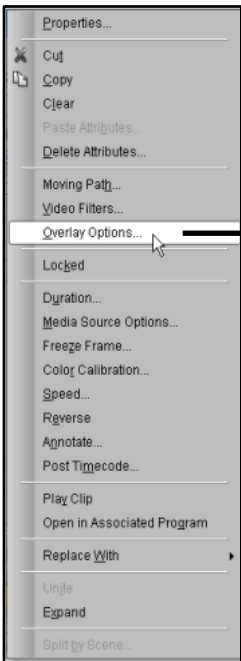



له Transparency دا فیدیوی سهر وه کالی و توخیهه که ی دیاری ده کهین. ده توانیت به کار کردن له په پنجره دا باشتتر شار ه زابیت، به لام ئه وه ی گرن گبیت ئه وه یه: ئه گهر فرمانه کانی ئه م په پنجره یه چالاک نه بوون ئه وا هر له په پنجره که دا کرتیه که بکه له و زائیده ی (+) که له ژیر شاشه ی راسته وه ده رکه و تووه:



دواتر هه موو ئه و فرمانانه ی که پیوه ندیان به م به شه وه هیه چالا ده بن.





Video Filter – بۇ ھيئاننى فيلترى جوراوجور بۇ سەر قيديوكان.



وہك ھەريەك لەبەشەكانى پيئشوو يەكەك لەم فيلترەرانە بە "دراك و درۆپ" رادەكيشان و بەردان لەسەر قيديوكان دادەنيين، پاشان وەك كاريگەريەكانى پيئشوو نيشانەى ئەم كاريگەريەش لەسەر قيديوكة دەردەكەويئ، بەلام ليئردا پيئتى F لەسەرە، كە ھيمايە بۇ Video Filter :

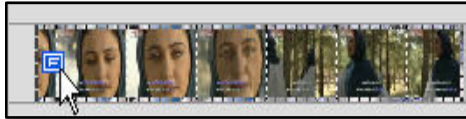

بۇ نمونە ليئردا فيلترى Bubble-Special مان راکيشاوتە سەر ئەم قيديويە، ئەم فيلترەريش چەند دلۆپە ئاويكە بەسەر ويئەكەدا دەپۆن، ليئردا ريگای ئەو مان پيئراوہ كەئەو دلۆپانە كەم و زۆر بکەين و ئەو رووناكيش بەگۆرين كەدەدات لە دلۆپەكان، وە چەند گۆرانىكى تريشى تيئدا دەكریئ. ئەم گۆرانكارىانەش لەريگای پەنجەرەى تايبەت بەم فيلترەروە دەكریئ، بەم جورە:

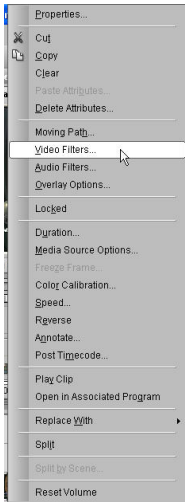

دواى راکيشانى فيلترەركە كرتەى راست بکە لەسەر فايەلە قيديوكة، ئەگە فايەلەكەت چالاک نەبوو ئەوا پيئشا كرتەى چەپى لەسەر بکە و پاشان كرتەى راست بکە. لەو ليستەى دەكریئەوہ Video Filters ھەليئيرە، پاشان پەنجەرەيەكى بچوك دەكریئەوہ لەو پەنجەرەدا كرتە بکە لەسەر دوگمەى Options.. :

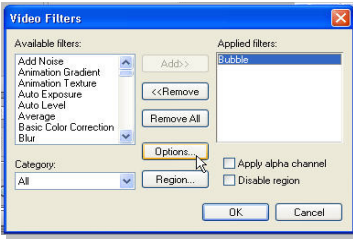

بهكرته كردن له Options.. دهچينه ناو پهنجهرى تايبته بهم فيلترهوه، بهلام دهبيت تهوه بزائين كه ههرفيلترهوه چهند تايبته مندييهكى خوئ ههيه، ههه بوئيه لهپهنجهرى فيلترهكانيشدا ههنديك جار چهن دوگميهك چالاك نابن.

واته: ليڤهرا كارناكهن. پاشان دهگه پيئنهوه سهه باسكردنى پهنجهرى فيلتره Bubble، بهم شيوهيه:

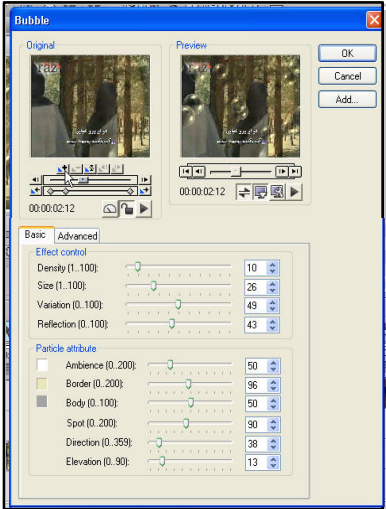

سههرا تا نهگهه دوگمهكان چالاك نهبوون بههه مان شيوهى پهنجهرى Overlay بهمشكه كه كرتيهك بكه لهو نيشانهى زائيده (+) كه له ژيڤر شاشهى چه پدايه، بهم كاره راسته وخوئ خاليكى چالاك لهو شوينهدا دروست دهبيت و هه موو دوگمهكان چالاك دهبن.

دوگمهكانى ئەم سندووq "Box" ه

بوئ دوو بهشى سهههكى دابهشكراون، ههريهكه له وانيش دوو بهشى لاوهكى ليدهبيتوه:

Basic - لهه بهشهدا بههوى فرمانهكانى Effect control كه چوار فرمانى له خوگرتوهه دهتوانين ژمارهه و قهبارهى دلپهكان كههه و زور بكهين. له بهشى Particle attribute دا دهتوانين رهنگى رووناكيبهكان و ئاراستهكانى نهو رووناكيبانه بگورين كه دهكهونه سهه دلپهكان، وه زبىرى و شهفافى دلپهكان دهستكارى دهكرت.

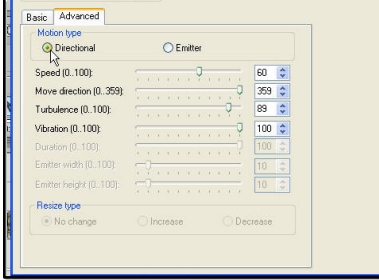

Advanced – ليرهدا دواى چالاک
 كردنى Directional بهوى فرمانى
 ئەم بەشەشەوه خيىرايى و جوولە
 ئاراستەى دلۆپەكسان دەگۆرپىن
 كەلەكام تەنیشتەوه بۆ كام تەنیشت

پرۆن. وه لەفرکانەکانى بەشى Emitter دا دەتوانين خالى
 دەسپيكردى دلۆپەكان ديارى بكەين، وەك ئەوهى كەبمانەويت لەبرى
 ئەوهى دلۆپەكان لەخوارەوهى ويىنەكەوه بۆ سەرەوه پرۆن بەلكو هەر
 لەناوەپرستى ويىنەكەوه بۆ هەر چوارلا بلاوه بكەن. دواى چالاک كردنى
 بەشى Emitter چوارگۆشەيهكى بچوك لەناوەپرستى شاشەى لاي
 چەپەوه دروست دەبيت، بەگرتن و راکيشانى بۆ هەر تەنیشتيك ئەو
 تەنیشتە دەبيت بەخالى دەسپيكردى جوولەى دلۆپەكان.

ئەو دوگمانەى كەليزەدا كاريان باس نەكراوه لەبەشەكانى تردا
 روونكراونەتەوه، بەپيويستى نازانم دووبارە باسيان بكەمەوه.



Right-Special



Reir-Special

نەمژنە

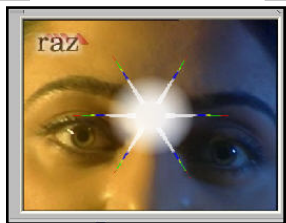

Diffraction-Camera Lens



– Video Filter: بۇ دانانى فيلترهونى دەنگ.



وەك بەشەكەنى پېشىوو بەراكېشان و بەردان ئەم فيلترهوانە دەچنە شوئىنى مەبەست، ئەم فيلترهوانە تايبەتن بەدەنگەو، تەنھا لەسەر فايە دەنگيەكان دادەنرئىن.



بۆنمونه/ ليڤەدا فيلترهونى Amplify-Predefined مان راکيشاوتە ناو تراكى دەنگەو، ئەم فيلترهونە بۆكەم و زۆر کردنى دەنگە، بەم جۆرە: دوای هيئانى فيلترهونە بۆسەر "ئەيۆديو" کرتەى راست لەسەر فايە دەگيەكە دەكەين، فرمانى Audio Filters هەلەبژيرين، پەنجەرەى Audio Filters دەکړيتهو، لەو پەنجەرەيدا کرتە دەکەين لەدوگمەى Options ، پاشان پەنجەرەيەكى بچووکتر دەکړيتهو

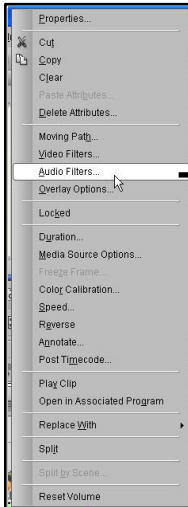

بەناوى فيلترهونەكەو، "واتە: Amplify" لەويدا

دەتوانرئت دەنگەكە لە 100% كەم بکړيتهو بۆ 1%

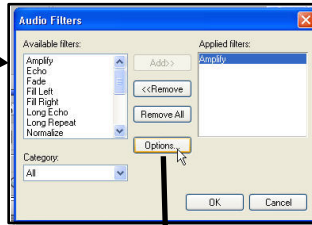

ياخود لە 100% زۆر

بکړيټ بۆ 2000%

وەك دەبينن ئيمە ليڤەدا

دەنگەكەمان لە 100%

زۆرکردوو بۆ 500% .

هەر لەويشەو دەتوانيټ

Play بەکەيت وگوى بکړيټ.

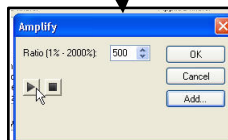



سرینه وه و لبردنی ئیفیکت و کاریگه ریه کان

دوای باسکردنی چۆنیه تی هینان و دانانی ئیفیکت و کاریگه ریه کان واپیویست دهکات چۆنیه تی سرینه وه کانیشیان بزانی. چونکی هندی جار په شیمان ده بینه وه له و کاریگه ریه وه و ده مانه ویت بیانسرینه وه. بۆ ئەم کارهش ئەم ههنگاوانه هه لده گرین:

وهك ده بینین لیڤه دا سی ئیفیکت و کاریگه ریه مان داوه بهم پارچه

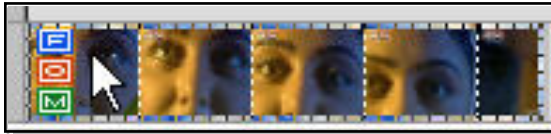

فیدیویه دا:

به لām دوای دانانیان پاشگه زبووینه ته وه و ده مانه ویت دانیه کیان یاخود هه ر سیکیان بسرینه وه. ده بیت کرتیه راست له سه ر فیدیو که بکهین، پاشان Delete Attributes هه لده بزیرین، ده بینین سندوقیکی بچوک بهم ناوه وه کراوه ته وه، له م سندوقه دا چوار بهش له ئیفیکت و فیله ته رو کاریگه ریه کان ده رکه وتوون، ئەم چوار به شه ته نها

له م ریگایه وه ده سپرینه وه، به م شیوه یه:

هه ریه ک له م به شان ه نه گه ر نیشانه ی

راست له ته نیشته ی دانرا بو و ئەوا

راسته و خو به OK کردن

ده سپرته وه، نه گه ر ویستمان دانیه کیان به مینیتته وه

ئه وا نیشانه راسته که ی له سه ر لاده بین. وهك ئه وه ی

ئیه ستا کراوه، ته نها Moving path ماوه ته وه:

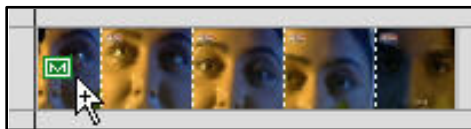
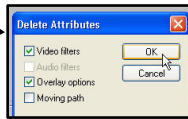
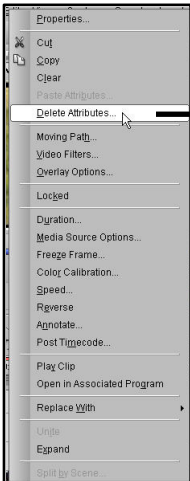



بۆ سرپينه وهى ئيفيكته كانى بهشى translation Effect كه "هوليدود" يش بهشىكى لوهكويه ليژهدا دهبيت بهرپگايهكى تر بيانسرپينه وه، ههروهكو چون پيشتر باسمان لهههنگاوهكانى دروسكردى ئهم ئيفيكتانه كرد بههه مان شيوهى دروسكرده كه يش دهسرپته وه، بهم جوړه:

وتمان ئهبيت دوو قيديو بينين يا خود قيديو يه كه به مقهسته كه بكهين به دوو به شه وه، دهبيت ئه و دوو قيديو يه شه ههردوو كيان له يه كه تراكى قيديو كاندا دابنرين، "واته: له ته نيشته يه كه وه بن" به مشكه كه كرتهى چهپ بكهين له سه ر يه كيكيان و راكيكيشين بۆ سه ر به شه كه ي تر، ئه و نيوه نده ي كه ههردوو قيديو كه پيكه وه ده به ستپته وه پيى دهگوترى "نيوه ندى ليك دراو" ئيفيكته كه له م نيوه نده دا دروست دهبيت، چه نديك ئهم نيوه نده فراوان بيت ئيفيكته كه شه هينده فراوان دهبيت "ئهم ههنگاوانه پيشتر و له شوينى خوياندا به وينه وه روونكرانه ته وه".

له كاتى سرپينه وهى ئهم ئيفيكته شدا ته نها به مشكه كه كرتهى چهپ دهكهين له سه ر يه كييك له قيديو كان و به ناراسته ي دهروه ي به شه كه ي تر رايده كيكيشين، به جيا بوونه وهى ههردوو قيديو كان ئيفيكته كه شه نامينيت.

ليژهدا باسكردن و شيكرنه وهى فرمانه كانى ئه و چوار په نجه ره سه ره كييه ي كه "ميديا ستوديو" يان پيكه ي ناوه به وردى خراونه ته روو، جگه له و په نجه رانه شه چه ند په نجه ره يه كى تر له م به رنامه دا هه يه كاربان پيده كريت و ده هينرينه ريزى په نجه ره كانى تره وه، ئهم په نجه رانه شه بوخويان جيگاي گرنگى پيداننن بهم جوړه:



په نجهره ی

Quick Command

ئەم په نجهره چه ند فرمانیكى له خوگرتووه كه خیراتر ده مانگه یه نیته شوینی مه بهست كاتیك كه چالاک كرابیت و دهرکه وتبیت، چونیته دهرکه وتنبیشى بهم شیوه ده بیت:

له شریتی بهرپوه بهری تابلوگان "Panel manager" دا كرته ده كین له و نایكونی كه وینه ی ئەستیره یه كی له سه ره، له ته نیشتی راستی بهرنامه كه وه ئەم په نجهره دهرده كه ویت، بهم جوړه:

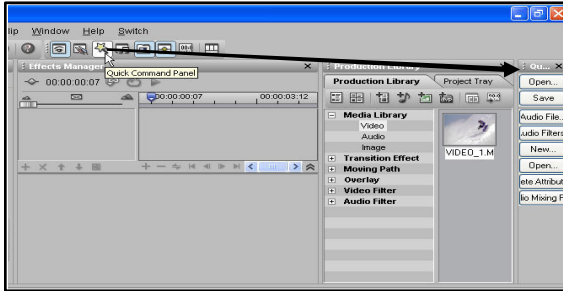

دوای دهرکه وتنی ده توانین به ماوسه كه ته نیشتی سه ره وه ی بگرین و رایكیشینه دهره وه و گه وه ی بکهین تاوه كو جوانتر ببینریت، وه كه ده بینین له ههشت فرمان پیکهاتوه:

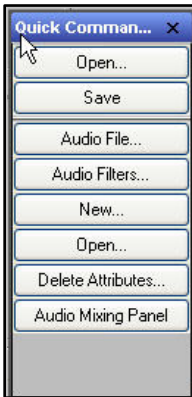

Open - بۆ كرده وه ی ئەو فایلانه ی به فورماتی dvp و فورماتی ئەم بهرنامه یه خه زنكراون.

Save - بۆ خه زنكردنی فایللی چالاک به فورماتی dvp. Audio File - بۆ هیپنای دهنگ.

Audio Filters - بۆ كرده وه ی په نجهره ی فیلهتری دهنگ، كاتی كارده كات تراکیكى دهنگ چالاک بوویت.



- New بۇ كړندنه وهى په پرهيكى نوى.
- Open هه مان فرمانى سهره وهيه، ههنديك جار دووباره دهبنه وه.
- Delete Attributes بۇ كړندنه وهى سندوقى سپرېنه وهى فيلته رو كاريگه ريه كان. كه ميك له موه بهر با سمان ليوه كړد.
- Audio Mixing Panel بۇ كړندنه وهى په نجه رى ريكخستنى دهنگ. ئه م په نجه رهش وه كه هه مان په نجه رى Quick Command په نجه ريه كى سهره خويه، دواى ئه م فرمانانه باسى ليوه دهكهن.
- پاشان ده توانين له و بوشاييه كه له خواره وه ده كه توه كرتهى راست بكهن و ههنديك گورانكارى له فرمانه كانى ئه م په نجه ريه دا بكهن.
- له Layout Options گورانكارى ده كريت له ژماره ي دوگمه كان دا.
- له Modify ده توانين يه كيك له م فرمانانه ي سهره وه بسپرېنه وه يا خود فرمانيكى ترى بۇ زياد بكهن. ئه و دوو فرمانه ي تريس بۇ هيئان و پاشه كه و تكردنى ئه و به شه يه كه ده يهينين.

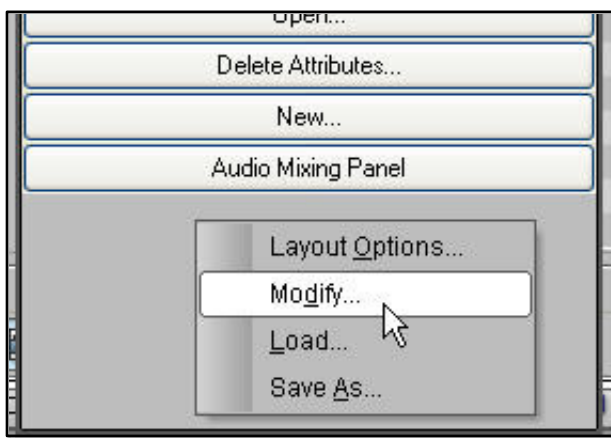



په نجهره ي

Audio Mixing Panel

نهم په نجهره تايبه ته به ده گوډانكاره كاني، ليردا ريگاي نه وه مان پيدراوه به پي كاره كه مان گوډانكاره له كپكردن و بهرزو نزمي ده كه كاندا بكهين. بو هيواني نهم په نجهره ش ده چينه سر شريتي Audio Mixing Panel ، كرته ده كهين له نايكوني Audio Mixing Panel ، له ته نيشتي په نجهره كاني ترهوه نهميش چالاك ده بيت و

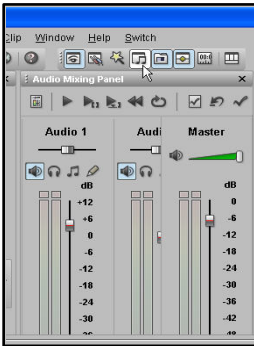

دهر ده كه ويټ، وه كه له م وينده دهر كه وتوه:

نه و نايكونانه ي له سه ره وه دهر كه وتون تايبه تن

به ليدان "نيسپيكردن" به چنند جوړيك، وه كه

له وينه كه ي خواره وه دا رووتر دياره ده بينين

به نه ندازه ي ژماره ي تراكه كان ليرش "نهيديو"

هيه، وه هر يه كه و ژماره ي تراكي له سه ره.

ليردها نيمه سي تركمان هيه ، هر سيكيان دهر كه وتون.

كاري نهم په نجهره يه ش هينده گران نيه، بو به پيوستي نازانم زور

دريزه ي پي بدهم، گرنگترين فرمانه كاني نه مانه ن:

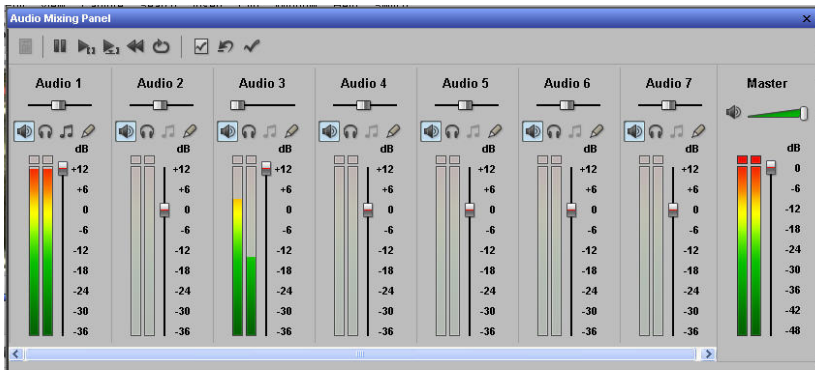



مەملىسىتە چەند دوگمە يەكى بچووكى لەخوگرتووه و بۆ 

ئىشكردى تراكەكانە بەچەند جوړيك دائراون.

Master Mode بۆ دىتنى "ماستەر موود" بەتەنها ، بىئەوهى 

تراكهكانى تر دەرکەون.

Options هەنسدیک هەلبىژاردنى تايبەت بەم پەنجەرەى 

لەخوگرتووه.

Pan/Balance بۆ گوپردنى ئاراستەى دەنگ بۆ لای 

راست و چەپ.

Mute بۆ بىدەنگ کردن. 

Solo بۆ چالاک کردنى تەنها ئەم تراکه لەکاتى لىدان دا. 

بۆ کەم و زیاد کردنى قەبارەى دەنگ. 

Clear Automation بۆ سړینهوهى گوړانکارىهکان. 

Apply بۆ جىبه جى کردنى گوړانکارىهکان. 



شېرىتى پىئوھەكان

Standard Toolbar



- 1- New بۇ كۆرۈنۈشۈى فاىلى نۇى بەچەند فۇرپماتىكى جىاواز.
- 2- Open بۇ كۆرۈنۈشۈى فاىلى پاشەكەتكراو بەفۇرپماتى dvp.
- 3- Save بۇ پاشەكەوتكردن بەفۇرپماتى "Digital Video Project files" dvp
- 4- Cut بۇ بېرىنى بەشىكى دىارىكراو.
- 5- Copy بۇ لەبەرگرتنەۈى بەشىكى دىارىكراو.
- 6- Paste بۇ دانانەۈى ئەو بەشەى كەپراوە يان كۆپى كراو.
- 7- Undo بۇ گەرانەۈە.
- 8- Redo بۇ پاشگەزىبونەۈە لەو گەرانەۈەى پىشوو.
- 9- Find Clip بۇ دۆزىنەۈەى كلىپ "پارچە فىدىۈيەك". ئەگەر لەمەلەفىكىدا چەند پارچە فىدىۈيەك ھەبوون بەم پىگايە زۆر بەئاسانى ئەدۆزىتتەۈە، ئەرگەچى چەند دەقىقە و كاترئىرېشيان بەين بىت.
- 10- Find Next بۇ دۆزىنەۈەى تىر.
- 11- Create Video File بۇ پىكھىنانى قىدىۈى. ئەم فرمانە زۆر گرنگە، لەداھاتووداۈ لەباسىكى سەرىبەخۇدا روونى دەكەينەۈە.
- 12- Project Settings بۇ پىكخستنى فۇرپماتى پەپرى چالاك.
- 13- Ulead Home Page بۇ كۆرۈنۈشۈى پىگەى "يوليد" لەسەر تۇپرى ئىننتەرنىت.
- 14- Context Sensitive help بۇ يارمەتى رىنۈىنى كۆرۈن.



شریتی بهرپوه بهری تابلوکان Panel Manager

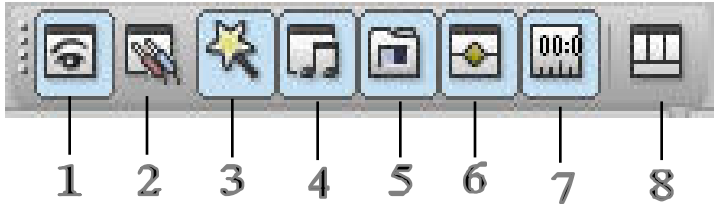

- 1- بۆ کردنه وهی په نجه ره ی بینین Preview.
- 2- بۆ کردنه وهی په نجه ره ی Source.
- 3- بۆ کردنه وهی په نجه ره ی Quick Command Panel.
- 4- بۆ کردنه وهی په نجه ره ی Auto Mixing Panel.
- 5- بۆ کردنه وهی په نجه ره ی Production Library.
- 6- بۆ کردنه وهی په نجه ره ی Effects Manager.
- 7- بۆ کردنه وهی په نجه ره ی Timeline به سه ره خوئی.
- 8- کردنه وهی لیستی Layout Template. له لیسته دا پینچ جور ریځستن هیه بۆ تابلوکان. "واته: ده توانین به پینچ شیوهی جیاواز ئەم په نجه رانه ریځ بخهین" ئەو شیوهی که یه که مجار ده رکه وتووه به وپیوه ریه که ماوسه که ی له سه ره له م وینه ی خواره وده دا:

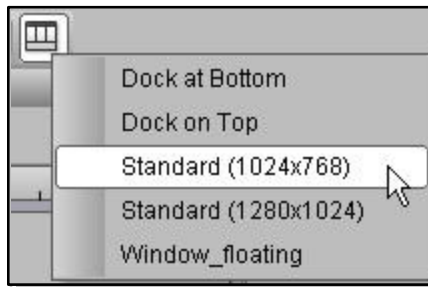



شریتی لیسته‌کان Menu bar



نهم شریته (11) لیستی له خوگرتووه، نهو لیستانه‌یش هه‌ریه‌که و کو‌مه‌لیک فرمان و کاری جیاوازیان تیا‌یه، هه‌ندیك له و فرمانانه‌ش له‌به‌ر گرنگی و زور به‌کاره‌ینانیان له‌کاتی کاردا له‌پروکاری به‌رنامه‌که‌دا خراونه‌ته‌پوو، وه‌پیش‌ترو له‌شوینی خو‌یاندانی شی کراونه‌ته‌وه، به‌لام هیشتا زوریك فرمانی تر له‌م لیستانه‌دا هه‌ن و باس نه‌کراون، هه‌ول نه‌ده‌م گرنگ‌ترین فرمانه‌کانی نه‌م لیستانه به‌پیی پی‌ویستی کاره‌کان روون بکه‌مه‌وه.

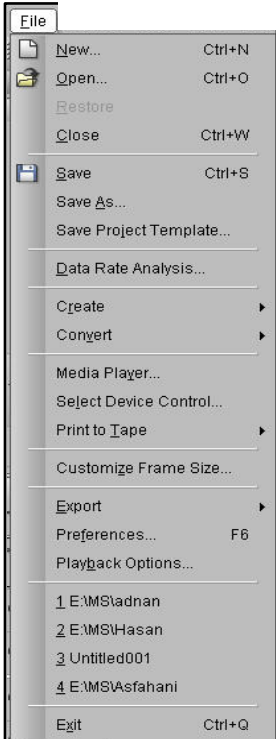

لیستی File:

- New بۆ کردنه‌وه‌ی په‌په‌ی نو‌ی.
- Open بۆ کردنه‌وه‌ی فایل‌ی پاشه‌که‌وت‌کراو.
- Restore گه‌رانه‌وه‌ی فایل‌ه‌کان بۆ دو‌خی سه‌ره‌تا.
- Close بۆ داخستنی
- Save بۆ پاشه‌که‌وت‌کردن به‌فۆرماتی dvp.
- باشتر وایه له‌کاتی کارکردن له‌پیکه‌ینانی قیدی‌ویه‌که‌دا به‌م شیوه "فۆرمات" ه‌فایله‌که‌مان خه‌زن بکه‌ین، تا‌وه‌کو بتوانین نا‌وبه‌ناو له‌ماوه‌ی



چەند رۇژيكدىكار لەسەر ھەمان فايل بکەين،

تائەو کاتەي مەلەفيكى فيديويى تەواو ريك وپيک پيکدينين، پاشان لەنايکوني (Create Video File) ھوہ دايکەين بەفايلىكى فيديويى .

– Save As بۇ پاشەکە وتکردن بەناويكى ترەوہ .

– Create بۇ پيکھينان و تەواو کردنى فايلەکان . ليژەدا چوار فرمان دەکريئەوہ :

Video File بۇ پيکھينانى دەنگ و رەنگ .

Audio File بۇ پيکھينانى دەنگ .

Multiple Files “نيوہندى پيکھينانى فايلەکان” بۇ پيکھينانى چەند

فايلىكى “دەنگ” و “دەنگ و رەنگ” پيکەوہ .

EDP File پيکھينەرى فايلي registry بۇ زانبارى دەربارەى فايلەکەمان .



وہک پيشتريش ئامازەمان بۇ کرد لەبەرگرنكى ئەم فرمانانە ھەول

ئەدەين لەبەشيکى سەر بەخوڊا بەناوى “پيکھينانى فيديو” روونيان کەينەوہ .

– Convert بۇ گورين، گورينى فورماتى فايلەکان لەشيوہيەکەوہ بۇ

شيوہيەكى تر، ئەم دوگمەيە چەند فرمانيکى ترى لەخوگرتووہ،

لەبەشيکى سەر بەخوڊا بەناوى “گورينى فورماتى فايلەکان” باسيان دەکەين .

– Media Player بۇ ليڊانى “ميديا پلەيەر” .

– Customize Frame Size بۇ گورينى قەبارەى فايلەکان

لەگەورەييەوہ بۇ بچووكى و بەپيچەوانەشەوہ .



Export - ليروهه كاريكي گرنگ دهكريت، نهویش ناردن و گوپني فايلىكي دهنگ و پهنگه بو سكرين سهيفهر. لهبهشيكي سهريهخودا بهناوى "دروسكريني سكرين سهيفهري دهنگ و پهنگ" رووني دهكهينهوه.

Preferences - بو باشتزانيني جوړو فوړماتي فايلىكان و پيكهينانيان بهشيويهكي بهرزترو باشت. ليروهه سندوقيكي تايبهت بهم كارانه دهكريتهوه، پينچ بهشي سهرهكي لهخوگرتووه و هرهبهشه و چهندكاريكي گرنگي تيدياه. لهكاتي هر گيروگرفتيكي خهزنكردي قيديوكان دا دهتوانيت بگهرييتهوه بو هم فرمانانه و كييشهكان ليروهه چارهسههركهيت. وهك نهوهي نهگهه هاتوو قيديويهكمان پاشهكهوت "خزن" كرد، بهلام لهكاتي ليديانهوهدا "رهنگ" كهي يان "دهنگ" كهي تيكچوو بوو، نهوا له Preferences دا شيوه و قهبارهي قيديوكه دهگوپين بو بهرزترو باشت لهو شيويه.

- لهسهروو فرماني Exit هوه دهبينين چهند فايلىك دهركهوتوون، نهمانه نهو فايلانن كهپيشتر كارمان تياياندا كردووه، بهكليك كردن لههر كاميان نهوفايله دهگهرييتهوه و چالاك دهبيت.

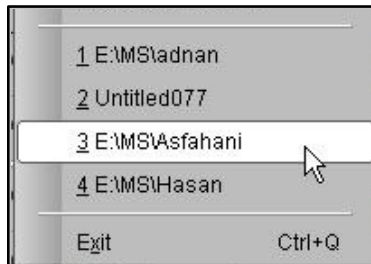

Exit - بو داخستني بهرنامهي "ميدياستوديو" بهتهواوهتي.

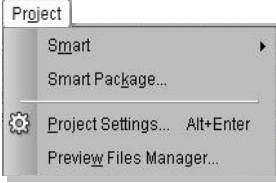

لېستى *Project*:

ئەم لېستە چەندفرمانىكى كەمى لەخۇگرتوۋە، بەلام لەگەل ئەۋەشدا ھەندىك كارى پېويست ئەنجام ئەدات، ۋەكو:

گۆرپىنى جۆرى فايەلەكان بۇ DAT File ۋ گۆرپىنى فۆرماى لاپەرى چالاك Project Settings .

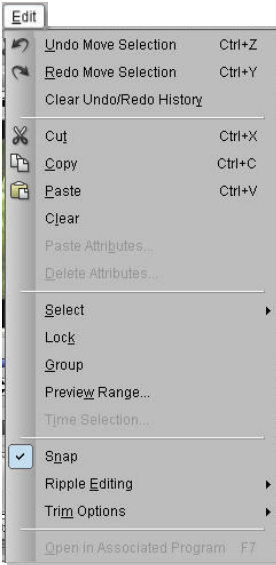

لېستى *Edit*:

Undo گەرەنەۋى بۇ ھەنگاۋى پېئىشو.

Redo پاشگەزىبونەۋە لەۋ گەرەنەۋە.

Clear Undo/Redo History بۇ

لاپردن ۋ سېرپىنەۋى ھەموو گەرەنەۋە

پاشگەزىبونەۋەكان.

Cut بۇ پېرپىنى بەشى ديارىكراۋ. واتە:

ھەلگرتنى بەشىك لەشۋىڭىكەۋە بۇ شۋىنى تر.

ئەم پېرپىنە زۆر جىياۋازە لەگەل پېرپىنى

مقەستەكەى خوارەۋەدا "Scissors" 

Copy بۇ لەبەرگرتنەۋەى وئىنەيەكى تر

لەبەشى ديارىكراۋ "Selected".

Paste بۇ دانانەۋەى بەشى كۆپى ياخود كەتكراۋ.

Clear بۇ سېرپىنەۋەى بەشى ديارىكراۋ "Selected".

Select بۇ ديارىكردن، دوو بەشى لەخۇگرتوۋە بەم جۆرە:

All بۇ ديارى يكردى ھەموو پارچە قىدىۋۆكان ۋ دەنگىەكان.



- None بۇ ھەلۋەشاندىنە ۋە ھى فرمانى پىشوو .
- Lock بۇ قوفلىكردى بەشيك لەشويى خۇيدا .
- Group بۇ پىكە ۋە بەستى چەند قىديوپىكى ديارىكراو .
- Preview Range بۇ بىزىنى ماۋە ۋە مەداكان و ديارىكردى بەشيك بۇلىدان .
- ئە ۋ فرمانانى تر لەپەنجەرى "تايم لاين" دا باسكراون .

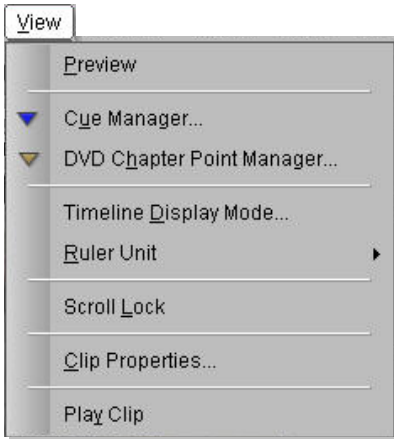

ليستى View:

- Preview بۇ ليدان و بىزىن .
- ئەم دوگمە ھەمان كارى دوگمە ھى
- Play دەكات لەپەنجەرى
- Preview دا .
- Cue Manager بەرپۆۋەبەرى
- ئامازەكان: بەئاسانى دەمانگە ھەنئە
- خالى مەبەست لە قىديوكاندا .
- DVD Chapter... بەرپۆۋەبەرى ئامازەكان لە DVD دا .
- Timeline Display Mode ئەم فرمانە لەپىش كۇتا ئايكۇنى
- پەنجەرى "تايم لاين" دا بە ۋوردى پىشتر روون كراۋتە ۋە .
- Ruler Unit بۇ گە ۋرە ۋ بچووكردنە ۋە ھى راستە ۋ تراكەكانى
- "تايم لاين"
- Scroll Lock بۇ پىكە ۋە بەستى ھەردو "سكروول بار" ھى تايم لاين .



"تايم لاين"





- **Clip Properties** بۇ بىزىنى تايىبەتمەندىكەنى كلىپى ديارىكراو.

- **Play Clip** بۇ ليدانى كلىپى ديارىكراو، كەدەكرىت پىر بەپىرى شاشە بىبىنرىت.

ليستى Capture:



ئەم لىستە تايىبەتە بەكردنەوہى پەنجەرہى **Capture** كەبۇ گرتنى وینەو چەندكارىكى تر بەكارديت و ھەر بەشيك و چەند فرمانىكى جياوازی لەخوگرتووه.

ليستى Search:



- **Go To** روڭىشتن بۇ ھەر شوڭىك بمانەويت بىگەينى، بەديارى كىرنى ئەو خولەك و چىرکانەى كەمەبەستمانە. وەك لەم وینەى خوارەوہدا دەبىنرىت چىرکەى 18

ديارىكراو، پاشان **Go to** كراو، لەئاستى چىرکەى 18 دا ماوسىكى زەرد دروست بووه كەئامازە دەكات بەخالى وىستراو.

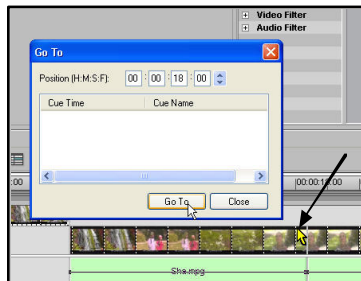

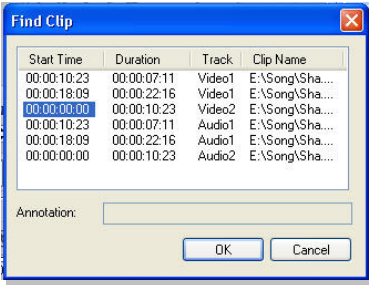

Find Clip - بۇ دۆزىنەۋەدى كلىپ .
 ۋەك لىرەدا ديارە شەش كلىپمان ھەيە
 لەسى رەنگ و سى دەنگ پىكھاتوۋە ،
 بەدىارىكردى ھەركاميان و كلىك كرىن
 لە OK دەمانباتە شوپنى مەبەست .

Find Next - بۇ دۆزىنەۋەدىكى تر بەشپوۋەيەكى راستەۋخۇ .

Find Unlinked Clips - بۇ دۆزىنەۋەدى ئەو كلىپانەى لىك
 جودان .

Find Empty Time Slots - بۇ دۆزىنەۋەدى ماۋە "مەسافە"

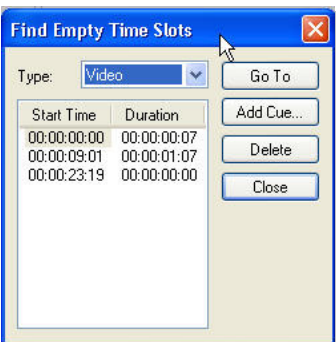

بەتالەكان . ۋەك دەبىزىن سى بوشاى
 لەنىۋانى قىدىۋكاندا ھەيە ، بۇگەيشتىن
 بەھەرەكەيان ديارىان بكە و پاشان
 Go to بكە .

ئەم فرمانە زورگرنگە ، لەكاتى

پىكھىنانى قىدىۋكاندا پىش ئەۋەدى

بىيان كەين بەقىدىۋيەكى تەۋاۋ و رىك و پىك باشتىر وايە لەم رىگايەۋە
 نىۋانى پارچە قىدىۋكان بېشكنىن ، تاۋەكو ھىچ ماۋەيەكى بەتال
 لەقىدىۋكەدا نەبىت و كارەكەمان نەشپوۋىت . خۇئەگەر بوشايىكە
 لەنىۋانى پارچە قىدىۋكاندا ھەبو ، ۋەنەماندابوۋە دەم يەك ، ئەۋا ئەۋ
 ماۋەيە بەرەشى دەمىنىتەۋە .

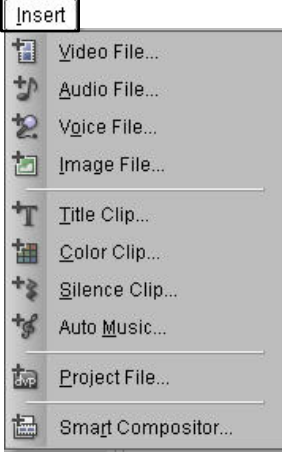

لېيىستى :Insert

تەۋاۋى ئايكۆنەكانى ئەم لېيىستە لەسى شوپىندا دەردەكەون: -

- * لەلېيىستى Insert دا، ۋەك لېرەدا دەبېنىرېت.
- * بەكرتەى راست لەسەر شوپىن تراكەكان،
- لەبەشى قىديو يان ئەئىوڭىدا.
- * لەسەرەتاي ئايكۆنەكانى "Timeline" دا،



لەۋىشدا روونكراۋنەتەۋە ۋە باسكراۋن. كارى ئەم ئايكۆنەنەش بەم جۆرەيە:

- Video File بۇ ھېناني قىديو فايل "دەنگ ۋە رەنگ".
- Audio File بۇ ھېناني فايلى دەنگ.
- Voice File بۇ ھېناني دەنگى تۆماركراۋ.
- Image File بۇ ھېناني فايلى ۋېنە.
- Title Clip بۇ دانانى نووسىن - تېكىست -.
- Color Clip بۇ دانانى رەنگ.
- Silence Clip بۇ دانانى بەشىكى بېدەنگ لەئەئىوڭى.
- Auto Music بۇ دانانى ئۆتۆ ميوزىك.
- Project File بۇ ھېناني فايلى dvp "ۋاتە: ئەۋ جۆرە فايلانەى كەبەفۆرماتى Digital Video Project File پاشەكەۋت كراۋن".



Smart Compositor – بۇ ھېناني پېكھېنەرى ناياب، كە دەتوانين ليرەوہ پېشەكېهكى جوان دروست بكەين بۇ قيديوكەمان.

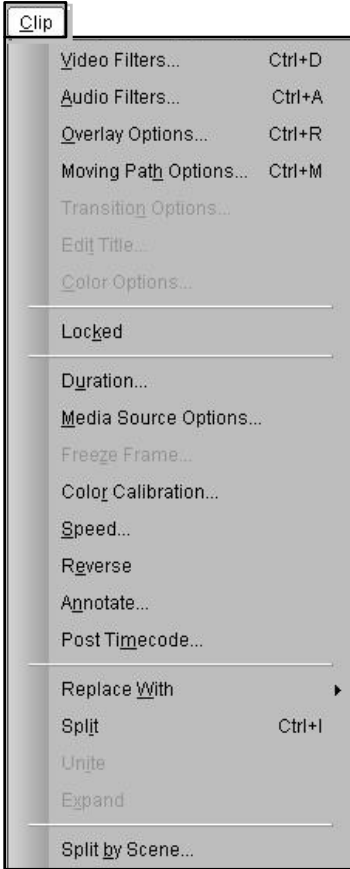

ليستى Clip:

Video Filters – بۇ ھېناني قيديو

فيلتەر و كوردنەوہى پەنجەرەى ئەم بەشە.

Audio Filters – بۇ ھېناني فيلتەرەى

دەنگ.

Overlay Options – بۇ كوردنەوہى

پەنجەرەى Overlay كەبۇ كراندن و

پا كوردنەوہى رەنگي ك لەرەنگەكانى تر

بەكارديت.

Moving Path Options – بۇ

كوردنەوہى كاريگەرەكانى ئەم بەشە

لە پەنجەرەى Production Library دا.

Transition Options – بۇ كوردنەوہى

پەنجەرەى ئيفيكتەكان.

Edit Title – بۇ كوردنەوہى پەنجەرەى

Insert Title Clip. دەبيت نوسينيك

ھەبيت و دياريمان كوردبيت ئەوجار ئەم فرمانە چالاک دەبيت.

Color Options – بۇ كوردنەوہى پەنجەرەى دانانى رەنگ.

Locked – بۇ قوفل كوردنى بەشيكي دياريكراو، بۇئەوہى نەجووليت.



– **Media Sours Options** بۇ كۆرۈنۈش پەنجرەسى "سۇرس" و دىيارىكىرنى فرەيم.

– **Color Calibration** بۇ پروناككردنە ۋە تارىككردنە ۋە قىدىۋ، ياخود زالكردنى رەنگىك بەسەر رەنگەكانى تردا كەدەكرى ھەر جۆرە رەنگىكمان بوۋىت زالىكەين بەسەر رەنگەكانى تردا.

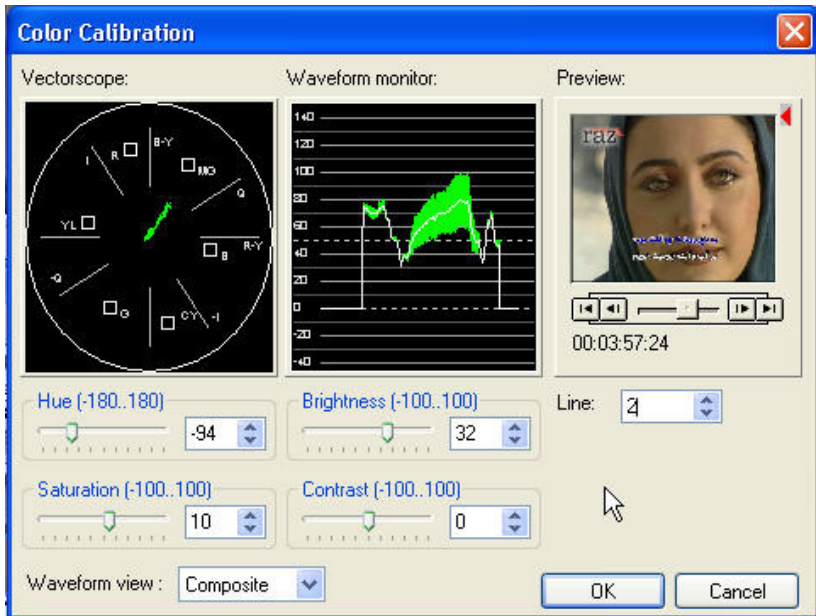

دواتر لەبەشىكى سەربەخۇدا ئەم فرمانە رووتردەكەينە ۋە.

– **Duration** بۇ دىيارىكىرنى ماۋە "كات" و پىرنى بەشىك.

– **Speed** بۇ خاۋكردنە ۋە يان خىراكردنى بەشىك لەگۋرانى يان فىلم.

– **Reverse** بۇ پىچە ۋە كەينە ۋە بەشىك لەگۋرانى يان فىلم كەبە پىچە ۋە ناراستەى ئاسايىيە ۋە دەروات.

– **Replace With** بۇ گۋرپنى "دەنگ ۋە رەنگ" ياخود "دەنگ" يان ھەرىكە ۋە بەشانەى كەلەم لىستەدا دەردەكەون. لىرە گەر بمانە ۋىت



بەشىكى گۆرانىيەك بگۆرپىن بەگۆرانىيەكى تر ئەو بەشەى كەسەرەتا دىارى دەكەين چەند بىت ھەر ئەوئەندەمان بۆ دىئىت لەو گۆرانىيەى كەدەمانەوئەت لەشويئى گۆرانى پىشوو داىبىئىن.

– Split بۆ جىاكردنەوہى "دەنگ و رەنگ" لەيەكتر.

– Unite بۆ يەكگرتنەوہى ئەو "دەنگ و رەنگ" ەى كەبەفرمانى Split

لەيەك جىاكراونەتەوہ.

– Expand بۆ گەراندنەوہى دەنگ بۆ گۆرانىيەك كەپىشتەر دەنگەكەى

لى جىاكراوئەتەوہ و سىراوئەتەوہ.

ھەندى كات بەپىي كارەكان چەند فرمانىكى تر لىرەدا دروست دەبن،

وہك ئەوہى ئەگەر ھاتوو گۆرانكارىمان لەدەنگى گۆرانىيەكدا كىرەبوو

بەفرمانى Reset Volume دەگەرئىتەوہ بارى ئاسايى و سەرەتا.

تېبىنى //

1- ھەتاوہكو فايلىكى دەنگ و رەنگ ياخود دەنگ نەكەينەوہ و

"سەلىكت" ى نەكەين ھىچ يەكىك لەفرمانەكانى ئەم لىستە چالاک نابىت

2- دواى ھىنانى فايلىكى قىديوو دانانى لەتراكەكانى "تايم لاين" دا

ئەگەر كرتەى راست لەسەر قىديوكە بكەين دەبىن زۆربەى

ئايكۆنەكانى ئەم لىستەش لەوئىدا دەبىنرئەوہ و ھەمان كار ئەنجام

ئەدەن.



ليستى Window:



ئەم ليستە تايبەتە بەدەر كە وتن وشارد نە وەى
پەنجەرە كانى بەرنامە كە كە لەم پەنجەرە
پيڭكەتوون وەك لەم ليستەدا دەبينرئين.
ئەم پەنجەرە نەش پيشتەر روون كراونەتە وە
هەر بۆيە بە پيويستى نازانم ليڤەشدا كاتى
خويڤەرى پيۆە بگرم.

ليستى Help:



بۆ يارمەتى و ھاو كاري كرنى
بەكارهينەر. ئەم ليستە گرنكى
تايبەتى هەيە، بەلام بەداخە وە
زۆريك لە بەكارهينەرەن
فەرماوشيان كروو وە لەگەل

ئە وەى كە زۆريك لەگرفتە كانى بەكارهينەر چارەسەر دەكات. هەر لەم
ليستەدا چەند ريگايەكى تر هەيە بۆ گەيشتن بەئىنتەرنيت و بەمالپەرى
تايبەتى "يوليد" كە جگە لەم پروگرامە زۆريك پروگرامى ترى هەيە و
لەبوارە كانى تردا كاريان پيڤەكرئيت. وە لە كۆتا فرمانى ئەم ليستەدا
زانبارى دەربارەى ئەم پروگرامە خراو تە روو.



Switch

1 Audio Editor

2 Video Capture

لېستى Switch:

ئەم لېستە دوو دوگمەى لەخۇگرتووه:

1 Audio Editor –

2 Video Capture –

ئەم دوو دوگمەىە بۇ گەىشتنە بەدوو بەرنامەى سەرىبەخۇ، كەپپەكەوہ لەگەل Video Editor دا ھەرسىپكىيان دادەبەزن و ھەىەكەو كارىپكى جىياواز دەكەن لەمۇنتاژدا، بەم جۆرە:

– 1 Audio Editor گۆرىنى دەنگ و دانانى ئىفپىكت لەسەر دەنگ.

– 2 Video Capture بۇ وىنەگرتنى بەشىك لەفیدىوۆ گۆرىنى بۇ

وینەى نەجوولۆ و "رسم"

– Video Editor بۇ چاككردن و دروسكردى فىلم و گۆرانى و

كلىپ و ووردهكارىەكانى مۇنتاژ.

لېرەدا پىش دەسكردن بەوانە فىركارىەكان بەپىپوىستى دەزانم ئەو دوو بەرنامەى تر كەسەر بە "يولید میدیاستودیو" ن كەمىك روون بكەمەوہ و كارى سەرەكییان بخەمە پىش چاوى بەكارھىنەرانى خۇشەوىست، كەبەكارھىنەر دەتوانىت سوودیان لىوہربگرىت و ەك ھاوكارو يارىدەرئك وایە بۇ بەرنامەى پىشوو كەبە ووردى باسمان لىوہ كرد.



شی کردنه وهی بهرنامهی

Audio Editor

پیشتر به خیرایی ئامازهمان کرد به کاری ئهم به شه که بو گوپینی دهنگ به کار دیت، به لام له گهل ئه وه شدا زور کاری ناسک و جوان له بهرنامه یه دا به سهر دهنگه کانداهه یینریت و ده توانریت چاره سهری دهنگی تیچووی پی بکریت. ههر وه ها به کار دیت بو گوپینی فو پرماتی فایل هکان له جوریکه وه بو جوریکی تر.

ههنگاهه کانی کردنه وهی به شی Video Editor به وردی خرایه روو، بو کردنه وهی ئهم به شه شیش هه مان ههنگاهه گه رین و به شی Audio Editor ده که یینه وه، بهم جوره:

Start > All Programs > Ulead MediaStudio Pro 8.0 > Audio Editor 8.0

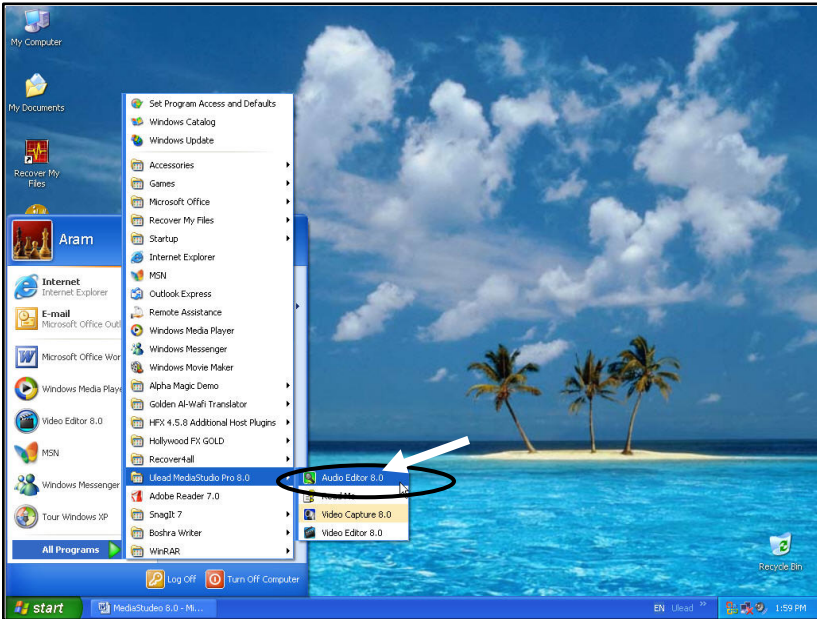



پاشان پروکاری بهرنامه که بهم شیوهیه درده که ویت:

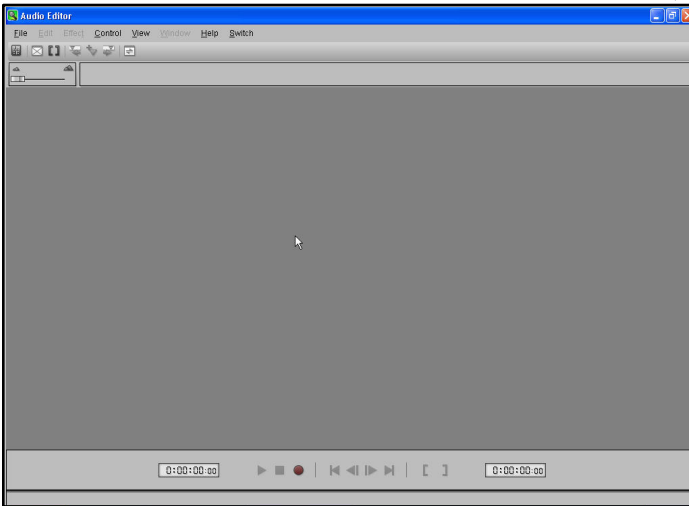

وهك ده بیدین زۆریك له فرمانه كانی بهرنامه که چالاک نین، ئەمەش بۆ ئەوه دهگه ریتته وه که فایلی کمان نه کردۆته وه تا وه کو ئەو فرمانانه چالاک بن بۆ کار. به کردنه وه ی مه لسه فیکی دهنگ یا خود دهنگ و په رنگ "که لێرهدا ته نهها دهنگه که ی درده که ویت" هه موو ئەو فرمانانه چالاک

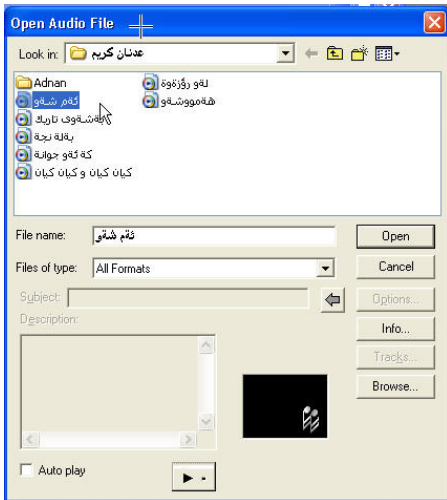

ده بن. بۆ کردنه وه ی فایل:

ده چینه سه ر لیستی

File کرته ده که یین له

دواتر له وه په نجه ره ی ده کریته وه

ده چینه ئەو درایقه ی که ده نگ و

گۆرانی تیدایه، یه کیک

له ده نگه کان هه لده بژیرین و

ده یکه یینه وه به فرمانی Open

به م شیوه:



دەتوانىن پېش كىرنەۋەى فائىلەكەش گۆى لەگۆرانىيەكە بگىرىن و تاقى بىكەينەۋە .

دوای كىرنەۋەى فائىلە دەنگىيەكە بەم جۆرە پەنجەرى بەرنامەكە فرمانەكانى چالاك دەبن و شىرىتى دەنگەكە لەدووشوئىندا دەبىنرىت:

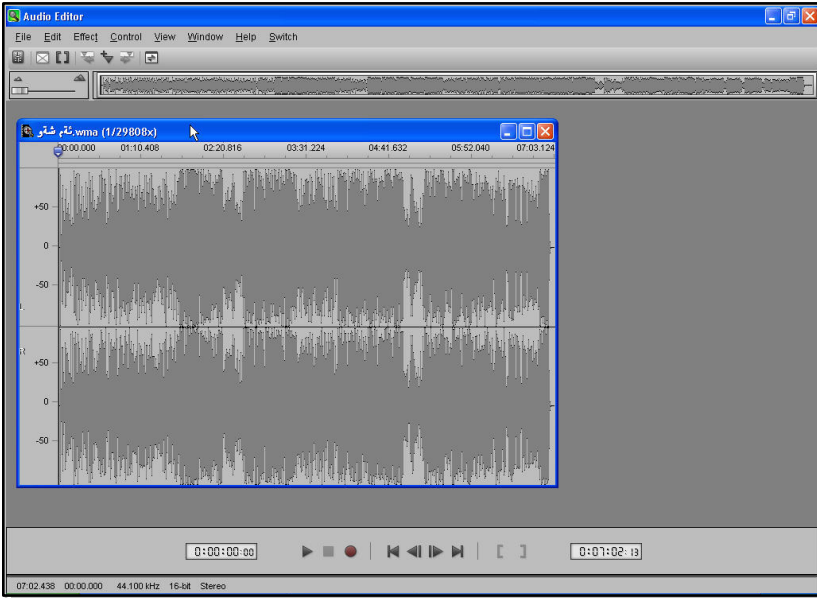

لەو پەنجەرەدا كەناۋىشانى گۆرانىيەكەى لەسەرەو بەماۋسەكە ئاماژەى بۆ كراۋە لەچركەى سەفرەۋە تاۋەكو كۆتايى گۆرانىيەكە دەرەكەۋتوۋە، چونكى لەبەشەكەى سەرەۋەدا بە ئايكۆنى (Change ruler unit) كەتايبەتە بەگەۋرەو بچوك كىرنەۋە، قەبارەكەى هېندە بچوك كراۋەتەۋە كەھەموو گۆرانىيەكە دەرەكەۋت. ھەر لەتەنىشىتى ئايكۆنى Change ruler unit بەشىۋەيەكى تر ھەمان گۆرانى دەرەكەۋتوۋە لەگۆشەيەكى بارىك و درىژتردا .



لەسەر ووه ئەمانیشە وە چەند ئايكۆننېكى گرنكى بەرنامەكە دەبېنرېن،
كارى ھەريەكەيان بەم جۆرەيە:



1- بۆكردنە وەي "مېكسەر"، كەپەنچەرەيەكى سەربەخۆيە بەناوى
Volume Control سەربە "وېندۆز" ە و تايبەتە بەسەرز و نەزم
كردنە وەي دەنگ.

2- بۆ نېشاندانى بەشى ديارىكراو پېر بەپېرى پەنچەرەكە.

3- بۆ ديارىكردنى بەشېك و جياكردنە وەي.

4- گەرەنە وە بۆ خالى ديارىكراو.

5- دانانى خالى ئاماژە.

6- رۆيشتن بۆ خالى پېشووتر.

7- رۆيشتن و گەرەنە وە لەنېوانى ھەنگاوى ئېستا و ھەنگاوى پېشوودا.

لەسەدامېنى بەرنامەكە وە چەند ئايكۆننېك بەدەرکە و تەوون، ئەم

ئايكۆنە بۆ لېدان و ئېشكردنى گۆرانىەكان دانراون:



1- بۆ بېنېنى شوېنى كارسەرەكە "ماوس"، كە ئېستا لەسەر تاداىە.

2- بۆ لېدان.

3- بۆ وەستان.



- 4- بۇ تۆماركىدى دەنگ. جائەو دەنگە لەدەرەوہ بىت يان لەناو كۆمپوتەرەكە جىياوازى ناكات. لەبەشى "تۆماركىدى دەنگ" دا پرونتر باسى دەكەين.
- 5- گەرانەوہ بۇ سەرەتا.
- 6- گەرانەوہ بۇ دواوہ بەشىۋەيەكى وردو لەسەرخۇ.
- 7- رۆيشتن بۇ پىشەوہ بەشىۋەيەكى وردو لەسەرخۇ.
- 8- رۆيشتن بۇ كۆتايى.
- 9- ئەم دوو ئايكۆنە بۇ دىارىكىدى بەشىك.
- 10- نىشاندىنى كاتى گۆرانىكە بەتەواوى.

شېرىتەكانى ئەم بەرنامە كەم و پوختن، بۇ دەرکەوتن و شارندنەوہى ھەرىكەيان لەپەنجەرەى بەرنامەكەدا بەم شېۋەيە دەتوانىن ھەنگا و بىئىن:

جگە لەو پەنجەرەى كراوہتەوہ و دەنگەكەى تىدا دەبىنرېت زەمىنەيەكى بەتال لەبەرنامەكەدا دەرکەوتوہ، كرتەى راست لەو بۇشايبەدا بكە لىستىك دەرکىتەوہ، بەدانانى نىشانەى راست لەتەنىشتى ھەرىكەيان

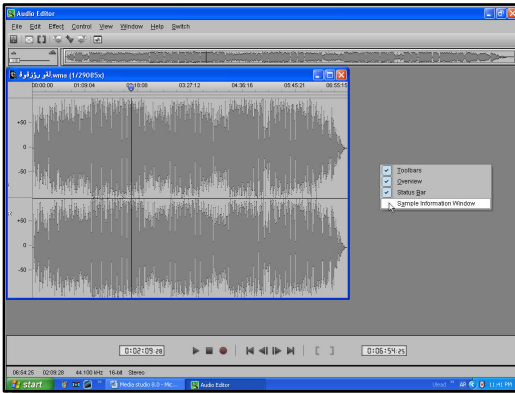

ئەو ئەو شېرىتە چالاک دەبىت، بەپىچە وانەيشەوہ لابردنى نىشانەكە ھىماى كارنەكردنى ئەو شېرىتەيە.



له لیستی File دا بهوی فرمانی Preferences صندوق "Box" یك
 دهكریته وه، له و صندوقه دا گۆرانكاری له فۆرمات و قهباره و تایبه تمهندي
 مه له فكه دا دهكریت.

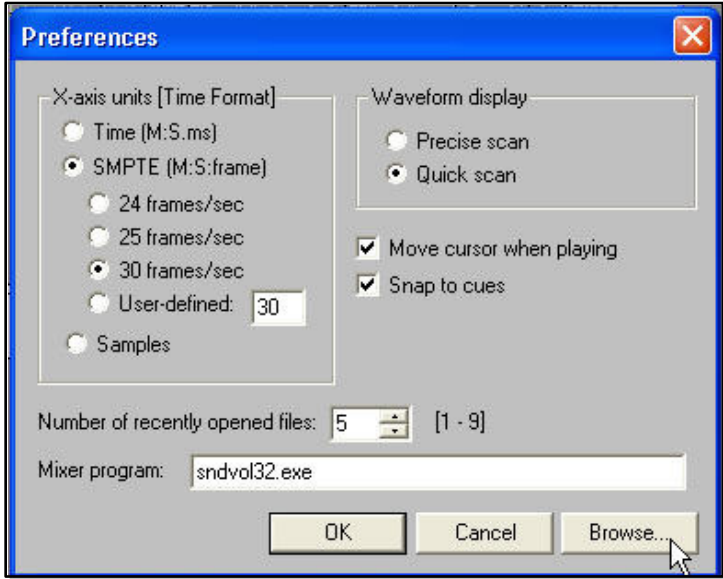

له لیستی فایل دا فرمانیك هیه به ناوی Find Silence

ئهم فرمانه زۆر گرنگه بۆ دۆزینه وهی ههر
 بۆشای و بیدهنگیهك كه له گۆرانیه كه دایه و ئیمه
 نایدۆزینه وه، چونکی له کاتی لیداندا ئه
 بیدهنگیه گۆرانیه كه تیکده دات.

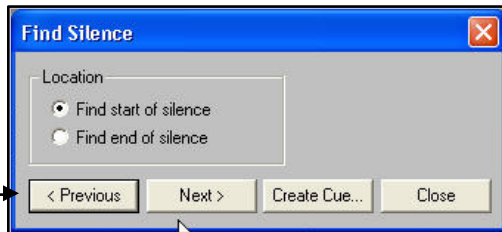
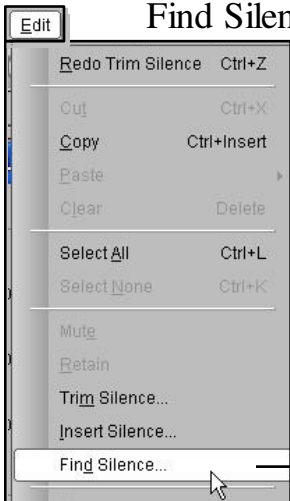



پاشان بؤ سپرینه وهی نهو بیده نگیانه له هه مان لیست دا فرمانی Trim Silence که له سه رووی فرمانی پیشووه وه کرته ده که یین.



له م سندوقه ی ده کریتته وه ده توانین هه موو بو شایی و بیده نگیه که له م گوړانیه دا به خپرای ی لابه رین، یا خود بیده نگیه کی دیاریکراو بسپرینه وه.



گرنگترین لیستی نه م بهرنامه یه لیستی "Effect" ه، که هه موو فرمانه کانی تایبته به گوړینی دهنگی له خوگرتووه. نه م فرمانانه هه ریه که و سندوقی کی تایبته ی هه یه و گوړانکاری له ته و او ی گوړانیه که یا خود به شی دیاریکراودا ده کات. بؤ نمونه / ده توانین له و فرمانانه ی که و تونه ته نیوان دوو هیلی ناسوی له خواره وه "دهنگ دانه وه" (صدی) دروست بکه یین.





ئەم ئىففىكتانە بەئارەزووى بەكارهينەر گوڤرانكارىيان تىدا دەكرىت،
 بۆيە دەتوانىن بەپيى پيويستى كارەكانمان دەسنيشانىان بكەين.
 بەكارکردن لەم لىستەدا باشتەرئەرك و كارى فرمانەكانى پوون دەبىتتەو.
 لىستەكانى ترى ئەم بەرنامەيە ئايكونى پووكارى بەرنامەكە
 لەخۆدەگرن لەگەل چەند فرمانىكى تردا، كەهەموويان كارەكانيان
 تارادەيەك سووك و ئاسانە، بەلام ئەوھى لەم لىستەئەدا گرنگ بىت وەكو
 پيشتەر ئامازەمان بۆكردووه لىستى "Effect" ە.

ئەمەو جگەلەوھى كەدەتوانىن زۆر بەئاسانى بەھۆى ماوسەكەوھ
 بەشيك لەودەنگە ديارى بكەين و بەفرمانى Clean لەلىستى Edit دا
 يان بەدوگمەى Delete لەسەر چوارچيۆھى دوگمەكان "Keyboard"
 بيسپرينەوھ.



شى كردنه وهى بهرنامهى

Video Capture

ئەم بهرنامهيه بۆ ويّنه گرتنى بهشيكه لهمهله فييكي فيديويدا، كهمانه ويّت وهك ره سميك بهكارى بيّنين. بۆ نمونه لهكاتى مونتازيان ديزاينى بهرگى فيلميكدا واپيوست دهكات هەر له نا و خودى فيلمه كه دا چهند ويّنه يهك دهريبينين بۆ ديزاين و پازاندنه وهى ئەو بهرگه يان پيشهكى ئەو فيلمه. بههوى ئەم بهرنامهيه وه دهتوانين جوانترين و سهرنجراكيشترين بهشى فيلمه كه بكهين بهرهم و بۆ ديزاين و پيشهكى فيلمه كه بهكارى بيّنين.

سهرهتا وهك ههريهك له بهرنامهكانى تر بهم جوړه Video Capture

دهكهينه وه:

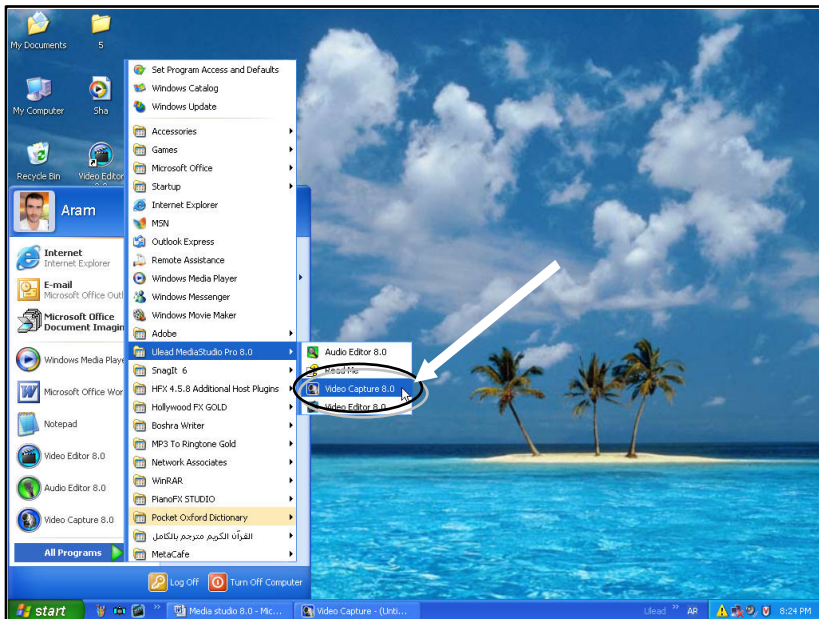



پاشان روکاري بهرنامهکه بهم شیوهیه و بهسادهیی دهکړیتهوه:

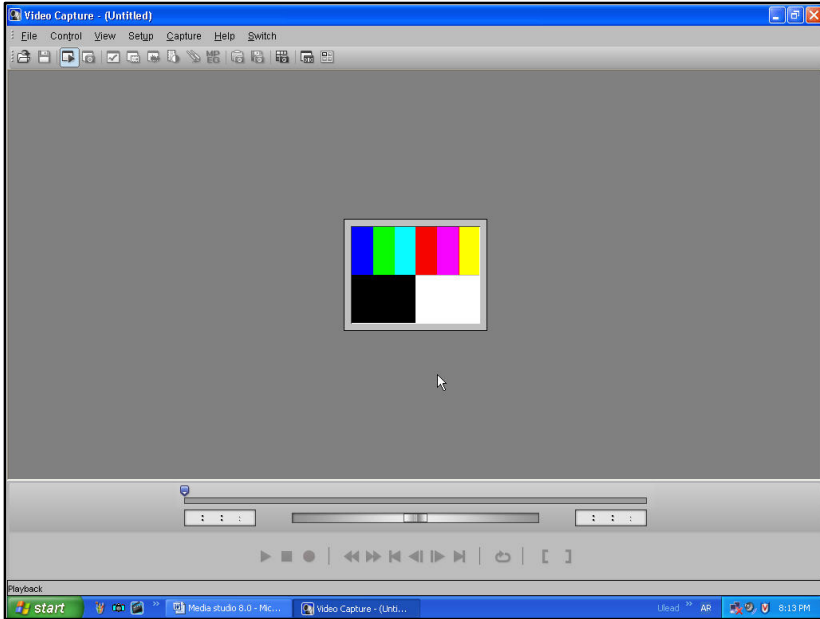

وهك دهبنین لیږهشدا زوربهی نایکونی بهرنامهکه چالاک نهبووه، بهوی کردنهوهی مهلهفیکهوه ههموو چالاک دهبن. لهفایلدا کرته له Open دهکین و لهدرایفهکاندا گورانی یان فیلمیک دهکینهوه، پاشان بهوی نهو نایکونانهی کهلهشریتی Standard Toolbar دا نیشاندراون لهکویدا بمانهوی دوهوستین و نهو بهشه دهکین بهپرسم. بوښمونه/ لیږهدا دهمانهوی وینهیهک لهم گورانیه بگرین و بیکهین بهپرسم، بهو شیوهی پیشتر باسماں کرد مهلهفهکه دهکینهوه، دواتر گورانیهکه ئیشپیدهکین، لهکویدا ویستمان دوهوستین و بهنایکونی Capture to File  دهیکهین بهوینه.



بهشى سهره وهى بهرنامه كه ليستى Standard Toolbar له گه
 Menu bar له خوده گريت. گرنگترين فرمانى ليسته كانى
 له شريتي Standard Toolbar دا دهر كه وتوون. بو گرتنى ويينه كان
 له م گورانيه دا ده توانين بهم دوو نايكونه كار بكهين:

1- Capture to File بهكرته كردنى ئەم نايكونه يان پهنجه 

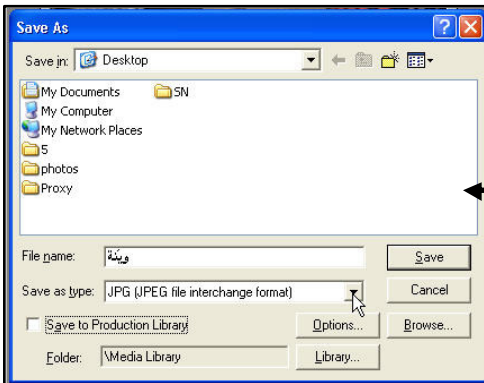

داگرتن له سهر دوگمهى F8
 له سهر چوار چيوهى دوگمه كان
 "Keyboard" ئەم پهنجهره
 دهكريته وه:
 ده توانين به زياد له 18 جوړ
 فورمات خه زنى بكهين.



2- Capture to Clipboard  به کرتە کردن لەم ئايكۆنه يا خود په نجه داگرتن له سەر دوگمه‌ی Ctrl+C راسته وخۆ وهك وینه‌یه‌کی كۆپی كراو له بیری ماوس "Clipboard" دا خهزن ده‌بیت، ئەگەر بگه‌رێینه‌وه بۆ لاپه‌ره‌یه‌کی وه‌كو "مايكرو‌سۆفت وێرد"، له‌بۆشاییه‌كدا كرتە‌ی راستی ماوسه‌كه بكه‌ین ده‌بینین فرمانی Paste چالاک بووه، گه‌ر كرتە‌مان له‌سەر كرد ئەوا ئەو وینه‌مان بۆ داده‌نیت كه‌له ئايكۆنی Capture to Clipboard ه‌وه گرتوومانه.

هینده‌ی كه‌پێویسته بۆ كاره‌كه‌مان لێره‌دا روونكردنه‌وه‌مان له‌سەر ئەم به‌رنامه‌ داوه، دواتر به‌پێویستی نازانم درێژه به‌م به‌رنامه‌یه‌ بدهم، به‌كاره‌ینه‌ر ده‌توانیت بۆ كاری جواتر گه‌رانی زیاتر له‌م به‌رنامه‌یه‌دا بكات.





وانه فێرکار به کان

هینانی دەنگ و ڕەنگ "فیدیۆ"

پێدەچیت هینانی "دەنگ و ڕەنگ" یا خود "دەنگ" یان وێنە هیندە کاریکی گرنگ نەبیت کە لێرەدا کاتی ئیوێی پێوێ بگرین، بەلام ئەوێ کە من دەمەوێت بۆ ئیوێی ئازیزی روون کە مەوێ چەند لایەنیکی گرنگی ئەم بەشەنە، کە پێویستە شتیکیان دەر بارە بزانی، بەم جوړه:

بۆ هینانی دەنگ دەچینه لیستی Insert، لەوێشەوێ

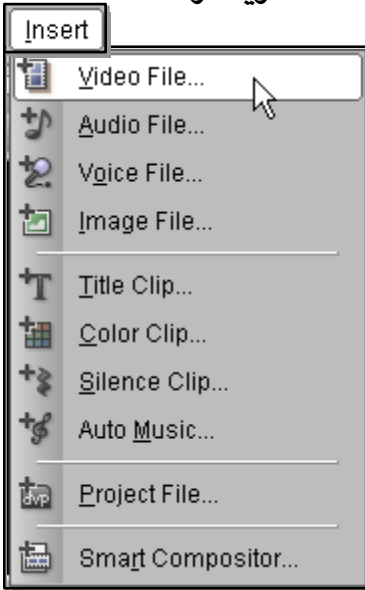

هەڵدەبژیرین:

Insert > Video File

لەچەند ڕیگایەکی تریشەوێ دەتوانریت فایلێ دەنگ و ڕەنگ بەهێنریت. بەهەر ڕیگایەکی بیت دواي کرتەکردن لەم فرمانە

پەنجەرە Video File

دەکرێتەو، بەم شیوێ خوارەو:

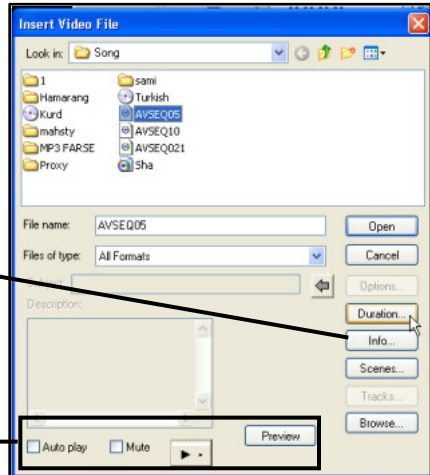



بۆ بینینی زانیاری تەواو دەر بارە فایلێ دیاریکراو.

ئەم جواری فرمانە بۆ لیدانی فایلەکە پێش کردنەو.

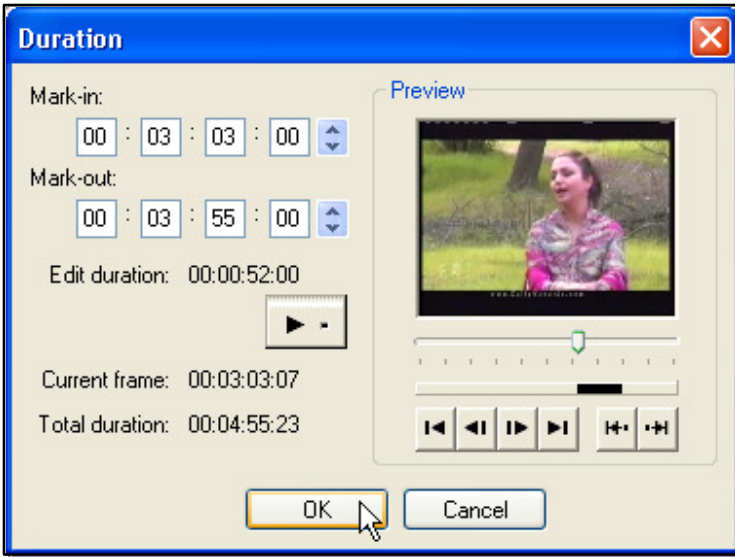

دواى ټه وهى فايليك ديارى دهكهن كرته دهكهن له دوگمى Duration
 ټه م په نجره ده كړي ته وه:



له م په نجره دا ده توانين به شيكى ټه و گورانيه له سره تاوه يان
 ناوهر است يان كوټايى ديارى بكهين و تنه ټه و به شه ديارى كراوه
 بكهينه وه، له كاتيكدا كه نه مانه وي هه موو گورانيه كه بكر ته وه.
 له Mark-in دا خالى سره تاي ټه و به شه ديارى دهكهن.
 له Mark-out دا خالى كوټايى به شه كه ديارى دهكهن.
 به م دوو ټايكونه ش هه مان كردار ټه نجام ټه دريټ 
 له Edit duration دا ماوهى به شى ديارى كراوه ده بينريټ.
 له Total duration دا ماوهى گورانيه كه به ته واوى ده بينريټ.
 له Current frame دا ره وتى ليډانه كه ده بينريټ.
 پاشان OK دهكهن و ده گه رپټه وه بؤ په نجره ي پيشوو، له ويډا ټه گهر
 كرتي Play بكهين ده بينين تنه ټه به شى ديارى كراوه ټيش دهكات.



دوای ٹهوی Open دهکین دهبینن فایلکه بهرشی نووساوه بهماوسهکهوه، ماوسهکه رادهکیشینه سهرهتاو کرتی چپی لهسه دهکین:



پاشان دهبینن تهنها ٥٢ چرکهی بو کردوینهوه کهلهپهچهرهی duration دیاریمان کردبوو.

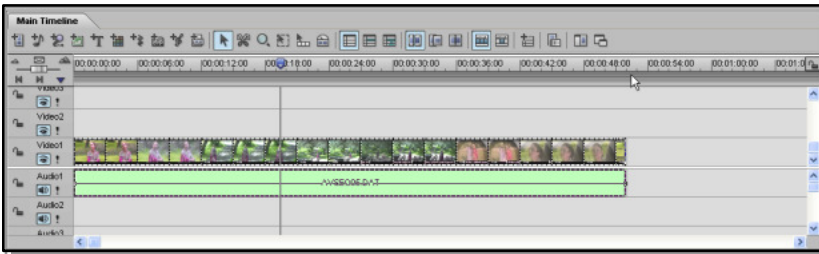

هر لهپهچهرهی Insert Video File دهتوانین کرتبهکین له دوگمهی Scenes ، پهچهرهیهک دهکریتهوه، لهپریگای دوگمهی Scan دهتوانین گهرانیکی خپسرا بهفایلهکهدها بکسین. بهدوگمهی Esc گهرانهکهسه دهوستی.

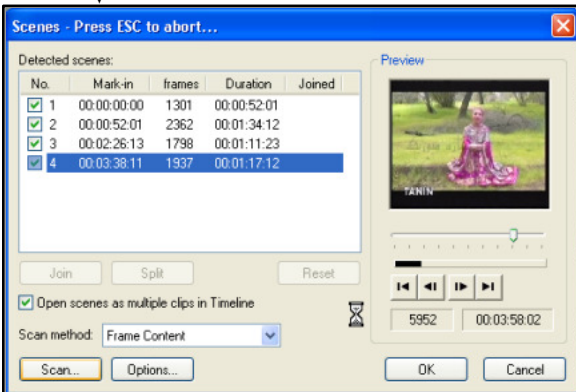

پاشان دهبینن گورانیهکه دهکات بهچند بهشیکهوه.



همان تایبه تمه ندیه کانی " هیئانی دهنگ ورهنگ " له بهشی " هیئانی
 دهنگ " یشدا ههیه، بویه به پیویستی نازانم هیئندهی له سهه برۆین.



هيٺاڻي ويٺه Insert Image

لهلستي Insert دا ڪرته دهڪين له Image File، پاشان له و پهڄهرهه دهڪريٽه وه ويٺههه ڍياري دهڪين، دواتر ماوههه دريٺ بوونهوههه ويٺههه له خانهڪاڻي {H:M:S:F} Duration دهسنيشان دهڪين. وه ڪ ليردها 25 چرڪه مان ڍياري ڪر دوهه:

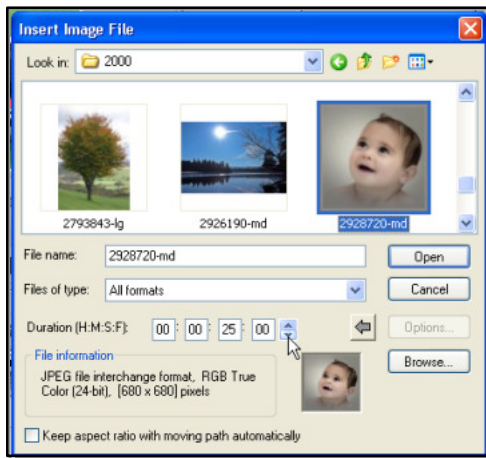
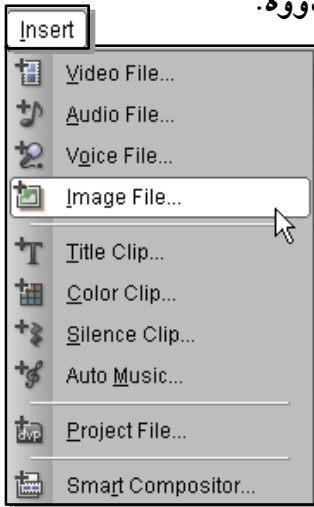

دواي ٺهوههه Open دهڪين دهبينين ويٺهههه ماوهههه 25 چرڪه دريٺ بووهههه وه. دهسٽوانين دواي هيٺاڻي ويٺهههه ماوسهههه بهرينه سوچيڪي ويٺهههه وه و پاشان بهلايه ڪدا رايڪيشين تاوهههه دريٺ يان ڪورت دهبيٽههه وه به و ٺههههههه دهمانههه ويٽ.





پيڪهيناني فيديو/ آئيو ٺاهڻ جو طريقو "دهنگ و رنگ/ دهنگ"

Create Video File / Audio File

دوای ٺهه وى چهند فايلىكى فيديو ۽ دهنگ و وينه مان هيئا و بهو شيوهى كه ويستمان گوڙانكاريمان تيڏا كردن، يا خود پيشهكى ٺاههنگيڪمان ليڊروست كردن، لهكوتايڏا پيويستمان بهويه ريگايهك ههبيت هموو ٺهه فايلاهه لهفايلىكى فيديوپيڏا خهزن بكات ، بهشيويهك كهوا دواتر بتوانريت بخريته سهر CD و وهك هموو شريتيكى ٺاسايى هموو ٺهه جوانكاريانهى بهدهستى خوڙمان دروستمان كردوهه بيبيدينهوه.

دوای هموو كارهكان بهم ريگايانه فايلى فيديوپي ٺاهڻ:

لهليستى File دا دهچينه سهر Create، لهويشهوه كرته دهكهن له Video File . واته بهم جوڙه:

File > Create > Video File

– Create Video File – بو پيڪهينان و خهزنكردي فايلىكى فيديوپي. ٺهه فرمانه لهرووكارى بهرنامهكش لهشريتى standard دا ٺايكونهكهى دهرهوتوه:

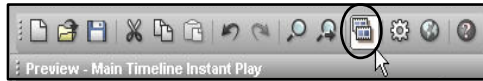
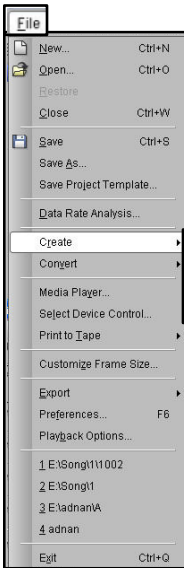

لهريگاي ٺهه ٺاكونهوه پهنجهرهى

Create Video File دهكريتهوه، ٺهه پهنجهرهيه

جياوازه لهگهال پهنجهرهى Save دا، لهم پهنجهرهوه

كارهكمان دهئيرينه دهرهوهى بهرنامهكه.

كارهكاني ٺهه پهنجهرهش بهم جوڙهيه:

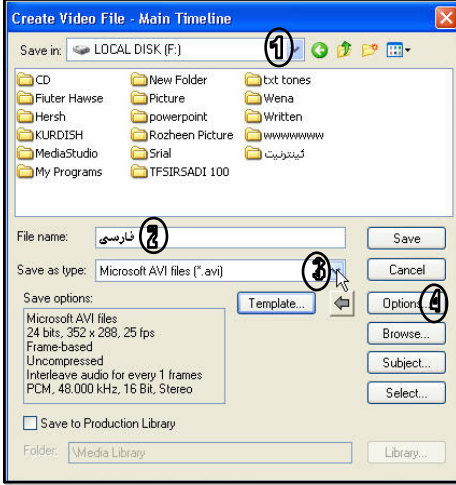

1- بۇ ديارىكردى شويىنى
خەزىنكرىدىن.

2- بۇ نووسىنى ناويك بۇ
فايلهكه.

3- بۇ ديارىكردى جوړى
فوږماتى فايل. جوړى فوږماتى
AVI دهتوانين بليين باشتيرين
جوړه ليږدهدا بۇ كارهكهمان،
هرچهنده دهتوانين بهجوړى

MPEG و چەند جوړىكى تر پاشهكهوتى بكهين، بهلام فوږماتى AVI
ديققهيهكى جواتر دهبهخشيته فايلهكهمان.

4- بۇ گوږىنى تايبهتمهئدى دهنگ و ږهنگ پيش خەزىنكرىدىن. ئەم فرمانه
زور كارى گرىنگ لهخوډهگرىت، بهلام باشتير وايه هر لهسەر بارى
ئاسايى خوڤى بيټ و هيچ گوږانكارىهكى تيډا نهكهين. خوئهگره دواى

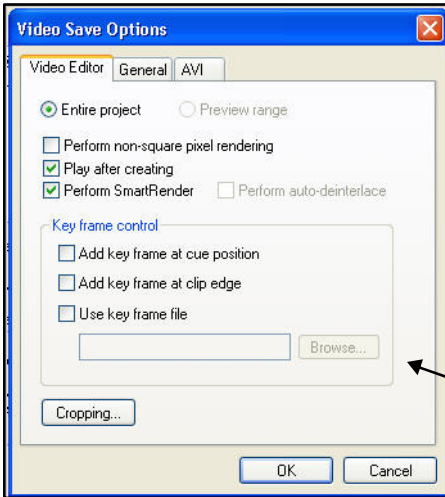

خەزىنكردى فايلهكه ههركهم و

كوږپهك لهفايلهكهدا ههبوو
"وهك تيڤچوونى دهنگ يا خود
ږهنگ" لهم فرمانهوه چارهسەر
دهگرىت، بويه پيويسته بۇ هەر
كيښهيهك لهخەزىنكرىدىن
بگهږيئنهوه بۇ ئەم ههنگاوه.

واته: پهنجهرى

Video Save Options



دوای کارکردن له م په نجره یه دا په نجه داده گرین له سر دوگمهی Save، شاشه یه کی بچوک ده کریتته وه، زور به هیواشی نه و جووله و نیفیکت و کاریگریانه نیشان ددات که نیمه دروستمان کردون، له خواریشه وه چرکه و کاتر میرو وورده کاریه کانی "کات" ی فایلہ قیدیو که مان بو ده خوینیته وه، به م شیوه یه:



نه گهر هه له یه ک

هه بوو یان

شتیکمان

بیرچوو بوو

ده توانین

به دوگمهی Esc

له سر چوارچیوهی

Estimated time: 00:04:57
 Elapsed time: 00:02:54
 Remaining time: 00:02:03
 Estimated file size: 103,158 KB
 Estimated used disk space: 60,523 KB
 Estimated available disk space: 5,061 MB
 Current data rate: 3,515 KB
 Maximum data rate: 3,515 KB

دوگمه کان نه م خه زنکردنه پوچهل

بکه ینه وه. خو نه گهر هیچ کیشه یه ک

نه بسوو نه و زور له سه سه رخسؤ

چاوه پروانی ته و او بیرونی ده که ین، پاشان راسته وخو له دوای ته و او بیرون به شیوه ی AVI فایلہ که مان بو لیده داته وه. دواتر ده توانین بکه ریینه وه بو نه و شوینه ی که تیا یدا خه زنمان کردوه، له شیوه ی فایل ی ده نگ و

ره نگ دا ده بیبینه وه.

به م شیوه یه:

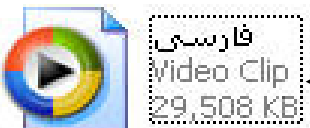



دروسکردنی سکرین سهیقه‌ری دهنگ و دهنگ Movie Screen Saver

سکرین سهیقه‌ر واته: پاریزه‌ری شاشه له‌بئ‌دهنگی و وه‌ستانیکي یه‌ک شیوه. ئەم "سکرین سهیقه‌ر" ه‌ش به‌شیکه له‌ویندۆزو ده‌توانی‌ت جووله‌ و جوانیه‌ک بدری‌ت به‌شاشه له‌کاتی بی‌کاری دا. "واته: ئەو کاته‌ی ده‌ست له‌کیبۆرد و ماوس ه‌له‌ده‌گرین دوا‌ی ئەوه‌ی ماوه‌ی ده‌سپیکردنی سکرین سهیقه‌ره‌که دیاری ده‌که‌ین "

ئ‌وه‌ی لی‌رده‌دا ئی‌مه مه‌به‌ستمانه‌ دروسکردنی سکرین سهیقه‌ریکی "ده‌نگ و ره‌نگ" ه‌، من بو‌ خۆم زۆر جار بیرم له‌وه ده‌کرده‌وه که‌چۆن گۆرانیه‌ک بکه‌م به‌سکرین سهیقه‌ر، ئەم کاره‌ زۆر قورس و گران بو‌ لای من، چونکه له‌نیو په‌نجه‌ره‌ی سکرین سهیقه‌ردا چه‌ن جووله‌یه‌کی بی‌ده‌نگ ه‌یه‌وه ئەو به‌رنامانه‌ش که‌بو‌ دروسکردنی سکرین سهیقه‌ر به‌کار دین ری‌گایه‌کی ئاسانیان نی یه‌ بو‌ ئەم کاره‌، به‌لام دوا‌ی ئەوه‌ی ئاشنایه‌تیم له‌گه‌ل به‌رنامه‌ی "میدیاستودیو" په‌یدا کرد ئەم کاره‌م له‌ به‌رنامه‌دا به‌شیوه‌یه‌کی سوک و ئاسان به‌رچاو که‌وت، ئەمه‌ش جی‌گای خۆشحالی من بو‌وه.

جا خوینه‌ری ئازیز ده‌توانن به‌هه‌نگا و نان له‌گه‌ل ئی‌مه‌دا خۆشترین و جوانترین گۆرانی که‌به‌لاتانه‌وه دل‌گیرو نایابه‌ بیکه‌ن به‌پاریزه‌ری شاشه‌ی کۆمپیوته‌ره‌که‌تان، تاوه‌کو له‌کاتی وه‌ستاندا دیمه‌نیکی جوان و ناسک به‌شاشه‌ی کۆمپیوته‌ره‌که‌تان بدات و له‌بئ‌دهنگی و وه‌ستاوی شاشه‌که‌تان بپاریزیت. به‌م شیوه هه‌نگاو ده‌نیین:



دوای ئەوەی بەرنامەی "میدیاستۆدیۆ" مان کردەووە دەچینه سەر لیستی File لەوێشەووە Export و پاشان Movie Screen Saver هەڵدەبژێرین، بەم شیوە:

File > Export > Movie Screen Saver

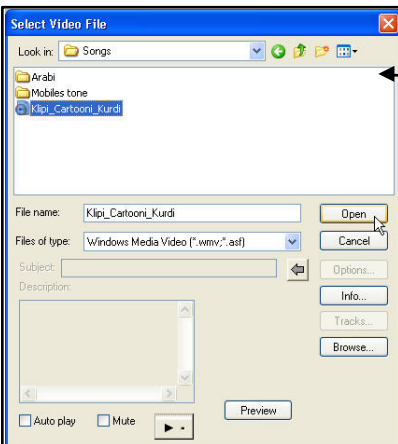
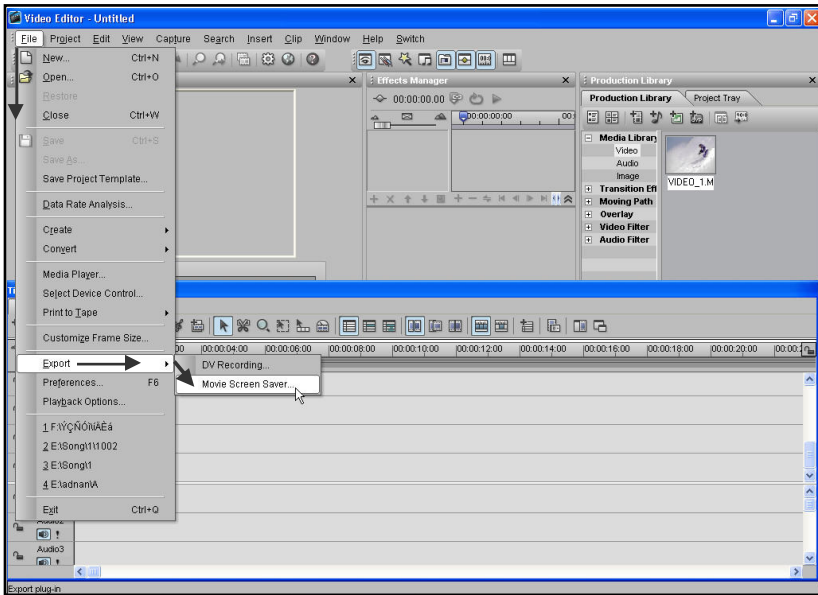

پاش ئەم هەنگاوانە ئەم پەنجەرە دەکریتهووە: —
 ئەو درایف و فولدەرە دەدۆزینەووە
 که گۆرانیەکهی تێدايە، پاشان ئەو
 گۆرانیەیی دەمانه‌وێت بیکه‌ین
 به‌سکرین سه‌یقه‌ر دیاریده‌که‌ین و
 کرتە‌ی Open ده‌که‌ین، راسته‌وخۆ



په نجره ي Display Properties نيشان ددهات و بهشى



Saver ده كړېته وه .

له Wait دا ماويه ك يارى

دهكېن وكرته دهكېن

له Apply ، تاوهكو له دواى

ئو ماويه سكرين سه يقه ركه

دهست به جو له بكات .

وهك ليړده 2 دهقيقه مان

ديارى كړدوه .

تېبېنى //

خاليكى گرنگ ليړده كه شايه نى نامارڅه پيدانه ئهويه كه تهنه ئه وه

جوړه فايلا نه ده كړېن به سكرين سه يقه ر كه له جوړى فورماتى

"Windows Media Video" ن . واته فورماتى wmv ده كړيت

به سكرين سه يقه ر ، به لام كاريكى ناسان و ساكاره ئه گهر بمانه و يت هر

گورانيه ك بكهين به سكرين سه يقه ر ئه گهر چى فورماتيشى جيا وازييت ،

چونكه هر به خودى ئه م بهرنامه يه ده توانين فورمات كه بگورين بو ئه وه

جوړه ي كه ده مانه و يت . بو ئه م مه بهسته پروانه وانهى :

گورپنى فورماتى فاي له كان Convert Format Files



گۆرینی فۆرماتی فایلەکان Convert Format Files

زۆرجار پێویستمان بەگۆرینی جوۆری فۆرماتی فایلەکانە، چونکی لەهەندێ شوێندا لەوانەیە ئێمە بمانهویت کار لەسەر فایلێک بکەین، بەلام ئەو شوێنە قەبوڵی ئەو جوۆرە فۆرماتە نەکات کە ئێمە دەمانهویت فایلەکەمانی پێی بێنین. لەم کاتەدا ناچارین فۆرماتی فایلەکەمان بگۆرین بۆ ئەو جوۆرە کە ئەو بەرنامە یان ئەو بەشە کە داوامان لێدەکات. وە ئەوێ کە لەبەشی "دروسکردنی سکرین سەیفەری دەنگ و پەنگ" دا تیببێنیمان لەسەر وت. گۆرینی فایلەکانیش بەم جوۆرەیه:

دوای کردنەوێ بەرنامە "میدیاستودیو" بەشی Video Editor

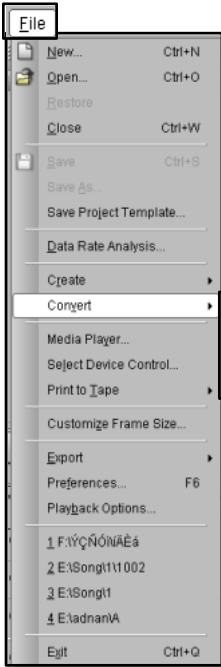

دەچینە سەر لیستی File لە Convert هە

Video File هەلەبژێرین، بەم جوۆرە:

File > Convert > Video File
پاشان پەنجەرە Select Source Video File

دەکریتەو، لەم پەنجەرەدا ئەو فایلە دیاری دەکەین

کە دەمانهویت فۆرماتەکە

بگۆرین، پاشان کرتە دەکەین

لەدوگمە Open، وە لەم وێنە خوارەو

دیارە کە ئێمە دەمانهوێ فۆرماتی فایلێک بگۆرین

کە لە جوۆری Video Clip، دەمانهویت بیکەین

بە جوۆری فۆرماتی Windows Media Video.

کورتکراوەکە بەم شیوێ "wmv"

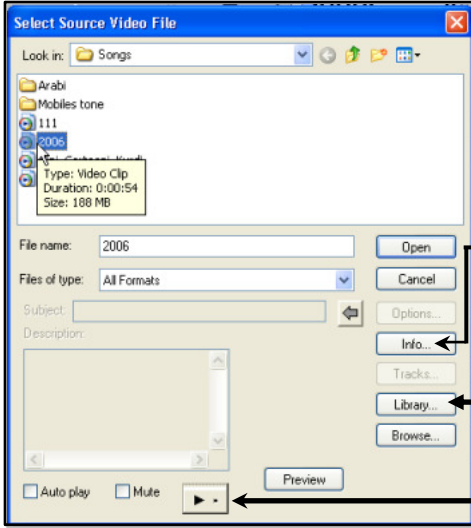

لیڤهوه زانیاری تهواو له باری تایبه ته ندی فایل هه که وه ده بینیت.

پهروه ده توانین تهه فایل هه بنیڕین بو به شی Media Library

پهروه ده توانین کلپه که مان ببینین په پیش ده سکر دن به کار ه که مان

دوای ئه وهی Open ده کهین راسته و خو په نجه ره ی

Select Destination Video File ده که یت ته وه، که ده او امان لیده کهات له File name دا ناویک له فایل ه که مان بنیڕین، پاشان له Save as type دا

ئه وه جوړه فۆر ماته هه لده به ټیڕین که ده مانه ویت. وه که لیره دا فۆر ماتی

Windows Media Video هه لبه ټیڕا وه.



په ره دا زانیاری ورد له سه ره ئه وه جوړه فۆر ماته ده بینیت.

لیڤه وه شوینی هه لگر ته نی فایل ه که دیاری ده کهین.

لیڤه وه ورده کاری ه کی زۆر ده که یت له وه جوړه فۆر ماته ی که هه له مان به ټیڕا ده وه.



جیا کر دنه وهی دهنګ و رهنګ و

دانانی دهنګیکی تر له شوینی دهنګی پیشوو

پاش کر دنه وهی فایلکی دهنګ و رهنګ کرتهی راست له سر

کلپه که دهکین و کرته دهکین له Split ، بهم شیوه:

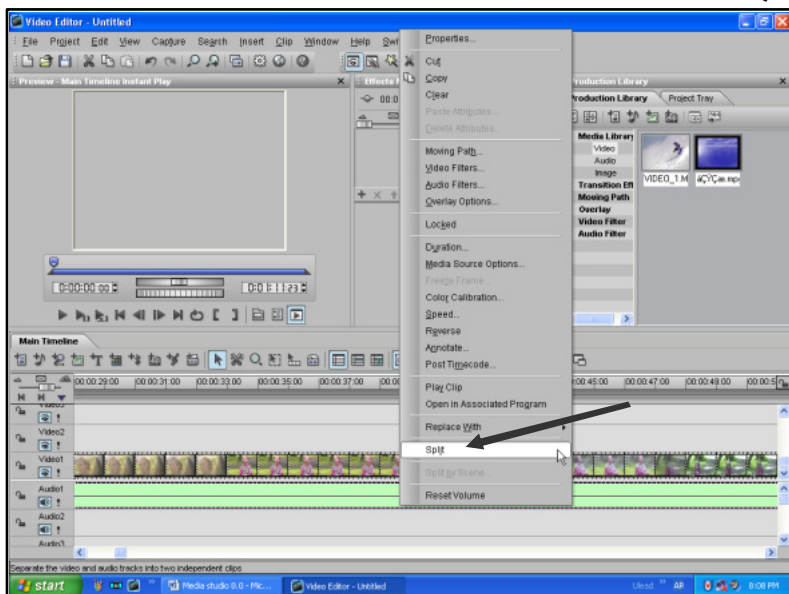

دواتر نهګر به جیا کرته بکهین له دهنګ یا خود رهنګ سه ربه خو

سه لیکت ده بیټ. "واته: ده بینن جیا بونه ته وه" دواي دیاری کردنی

دهنګه که له سر کیبورد که په نجه ده نیین به دوګمهی Delete، یا خود

ده چینه سر دهنګه که و کرتهی راستی له سر دهکین، پاشان

له ولیستهی ده کرته وه Clear هله د بټیرین بو سرینه وهی دهنګه که.

دواتر نه وه دهنګی که بمانه ویت له ریګای Audio وه

بو دی نین و له شوینی دهنګی پیشوو دایده نیین.

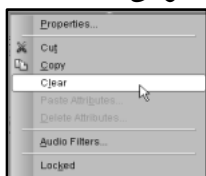



نوسىنى تايىتل بەكوردى

لەبەرنامەى "مىدياستۇدېو" دا رېگای ئەوومان پېنەدراوہ بەكوردى يان عەرەبى تايىتل و نوسىنىك بنوسىن، چونكى بەرنامەكە ئەم جۆرہ زمانانہ ناخوینىتەوہ، بۇ ئەم مەبەستە دەبىت بەرنامەيەكى تايبەت دابەزىنن و لەرېگای ئەو بەرنامەوہ ئەم كارہ لە "مىدياستۇدېو" دا بەئەنجام بگەيەنن. ئەو بەرنامەش كەلېردا ئېمە مەبەستمانە بەرنامەى "بوشرا" يە. دواى ئەوہى وەك ھەريەك لەبەرنامەكانى پېشوو بەرنامەى "بوشرا" دادەبەزىنن بۇ سەر كۆمپىوتەرەكەمان ئايكۆنى بەرنامەكە لەسەر شاشەى كۆمپىوتەرەكەمان ياخود لەليستى بەرنامەكاندا All Programs دەردەكەوېت. ئايكۆنەكەى لەسەر شاشە بەم

جۆرەيە:



دواى ئەوہى دوو كرتەى لەسەر دەكەين بەرنامەكە دەكرىتەوہ. ئەم بەرنامەيە جياوازيەكى ئەوتوى نىيە لەگەل بەرنامەى "مايكروئسوفت وېرد" دا كەبۇ نوسىن بەكارديت، ئەوہى گرنگە لېردا ئەوہيە كەلەليستى فۆنتەكاندا دەبىت ئەو فۆنتانە ھەلېئېرېن كەناونراون Boshra-kurdish-.... ھەتاوہكو لەكاتى نوسىندا كيئشەمان بۇ دروست نەبىت، بەلام دەبىت ئەوہش بزانيں كەكەميك جياوازي لەكيبوردى ئەم بەرنامەيەدا ھەيەو جياوازه لەگەل كيبوردى "وېرد" بۇ نوسىن.



نووسىنى سەر كىيپۇردى ئەم بەرنامەيە بەم شىۋەيە:

ط	گ
د	چ
ز	.
ذ	پ
\	ژ
ك	ق
ء	گ
ؤ	ز
ى	د
ة	ئ

لەزۇر كاتىشىدا گۇپرانكارى بەسەر ئەم دوگمانە و دوگمەكانى تىرىشىدا دىت، ئەگەر ھەر دوگمەيەك كارى خۇي نەكرد ئەوا لەگەلىدا پەنجەت دابگرە لەسەر Shift. بۇ نموونە: بۇ نووسىنى پىتى "ن" پىكەوۋە پەنجە بنى بە Shift+ن .

نووسىنى بزوين "ە" لىرەشىدا زۇرجار بە Shift+ھ دەپىت، دواى ئەۋەى "ھ" دەنووسىن بۇشايى "Space" دادەنىين و پاشان پىتى دواى ئەو دەنووسىن، دواتر ئەو بۇشايى دەسپىنەۋە .

بەم جۇرەى كەباسكرا تىكىستەكە دەنووسىن، دواى ئەۋەى بەماوسەكە دىارى دەكەين كرتەى راستى لەسەر دەكەين و فرمانى Copy ھەلدەبۇرپىن. بەم جۇرە:

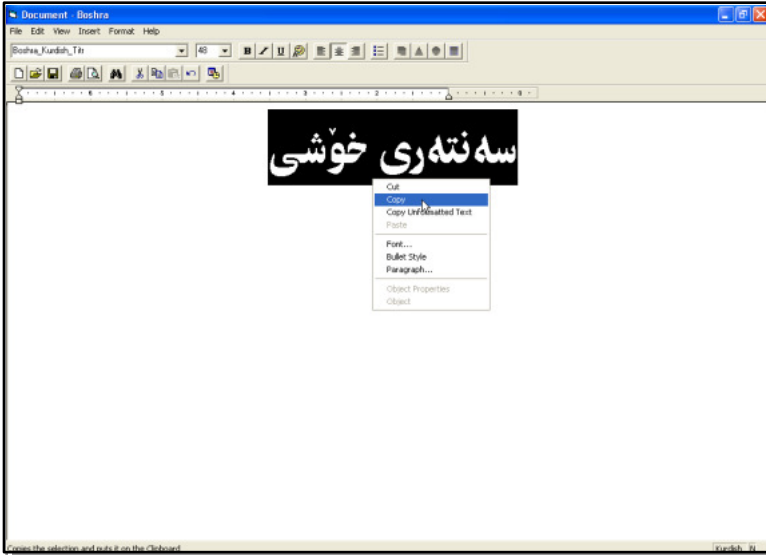

دواتر دهگه پڕینه وه بۆ بهرنامهی "میدیاستۆدیۆ"، ئه و کلێپه دهگهینه وه که دهمانه ویت تایتلی له سه ر دابنێین، پاشان له لیستی Insert فرمانی Title Clip هه لده بژیرین.

هه ر له شریتی ئامرازه کانی Timeline دا ئایکۆنی ئه م فرمانه ده بینریت. به م شیوه یه:

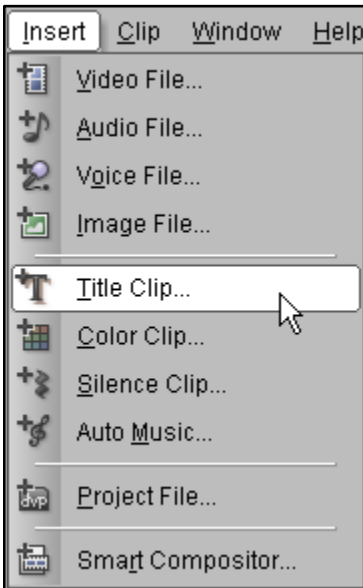

به هه ریه ک له م ریگایانه دهگهینه په نجه ره ی Insert Title Clip سه ره تا به م جو ره ده بینریت:



سەرەتا دوو كرتە لەو بۆشايىيە گەورەى لای راستى سەرەو
 دەكەين، پاشان بەدوگمەى Ctrl+V ئەو نووسىنەى لە "بوشرا" دا
 نووسىومانە و كۆپىمان كەردووە لێرەدا دايدەنئىين.
 دەبينن شىووى نووسىنەكەمان تىكچوووە بەم جۆرەى لىهاتوو:



پىويستە بەماوسەكە كرتەيەك لەسەر نووسىنەكە بكەين و لەليستى
 Font دا ئەو شىووى نووسىنەىمانە هەلبەزىرئىين كەسەبە
 Boshra_Kurdish_..... دەسپىدەكەن، دواتر نووسىنەكە دەبىت

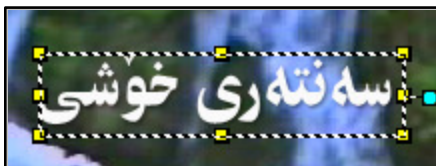

بەكوردى، بەم شىووىيە:



لەپاشان بۇ ھەرلایەك بمانەوئیت بەماوسەكە نووسىنەكە دەگرین و
رايدەكېشىنە ئەو لایە، بەم شىۋانەى خوارەوہ:

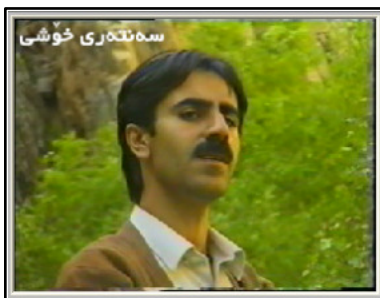

پاشان دەبىننن فرمانەكانى پەنجەرەى تائىتل بۇ چەند بەشىك
دابەشكراون، بەم جۆرە:

Clip Settings

Clip settings:

Duration: : : :

Motion: Use title size

Title text:

Background color: Transparency Solid



- Duration: بۇ دىيارىكرىنى ماوهى درىژبوونهوهى تايىتلەكه.
- Motion: بۇ دەرکهوتنى جوولانهكان.
- Title text: ههرسى فرمانى New كىردنهوهى فايلى نوئى، Open كىردنهوهى فايلى هه لگىراو، Save پاشهكهوت كىردن لهخودهگرىت.
- Background color: -
- * Transparency: بۇ دەرکهوتنى كلىپ لهپشتى تايىتلەوه.
- * Solid: بۇ گۆرىنى رهنگى پشتهوهى تايىتل.

Text Settings

فرمانهكانى ئەم چوارچىويه بهچەند هيلكى سپى بۇ چوار بهش دابهشكراون، بهم جوره:

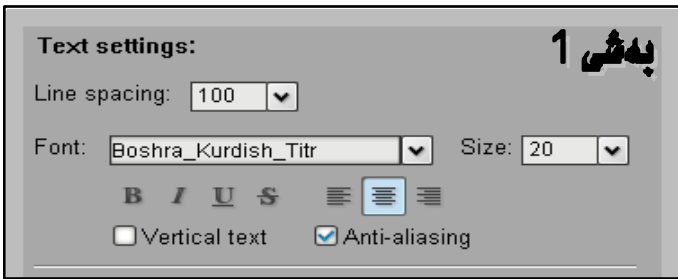

- Line Spacing: دىيارىكرىنى بۇ شايى نىوان دىرهكان.
- Font: بۇ گۆرىنى شيوه نووسىن.
- Size: بۇ گۆرىنى قهبارهى نووسىن.
- ئەم هيمايانه: 
- بۇ رىكخستنى تىكسته، هك: تۆخكرىن، لاركىردن و چەن شىوازيكى تر.
- Vertical text: بۇ دانانى تىكست بهستوونى.
- Anti-aliasing: بۇ رىككرىنى لىوارى تىكست.

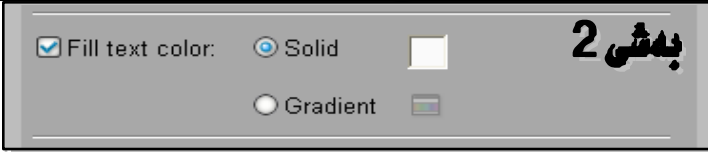

بهشی 2

- Fill text Color: پرکردنه وهی تیکست به:

* Solid: رهنگی ئاسایی "سور، سپی، سهوز، زهره،... هتد"

* Gradient: رهنگی تیکه ل.

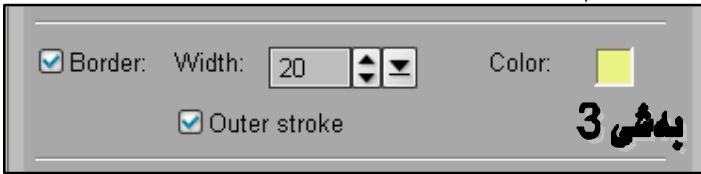

بهشی 3

- Border: بۆ دانانی چوارچیوهی دهوری تیکست.

- Width: دیاری کردنی قهبارهی چوارچیوهکه.

- Color: رهنگی قهبارهکه.

- Outer streke: بۆ دانانی چوارچیوهکه له دهروهی تیکست.



بهشی 4

بۆ کال کردنه وهی تیکست.

شه فاف کردنی تیکست.

- Shadow: بۆ دانانی سییه ر.



Text color bar – بۆ دانانی زهمینهیهك "باکگراوهند" لهپشتی تیكستهوه.

Show grid lines – بۆ دهركهوتنی هیلی خهیاالی لهکاتی کاردا.

Alignment – بهم "نو" تیره تیكستهکه دههینه ههر لایهک بمانهویت.

Title Style شیوازی تایتل

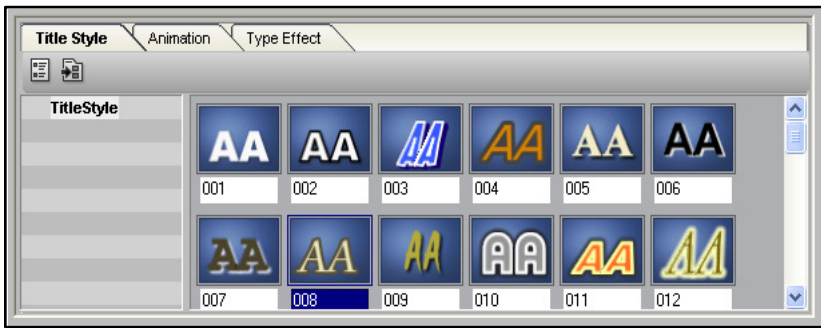

لهم بهشهدا کۆمهلیک ستایل و شیوازی جوان ئامادهکراوه دهتوانین بیدهین بهسهر نووسین و تایتلهکان دا. دواى ئهوهی کرته لهسهر نووسینهکه دهکهین "واته: دواى دیاریکردن" تهنها بهمشکهکه یهک کرته "کلیک" دهکهین لهو ستایلانهی لهم پهنجهرهدا دهركهوتون.

جووله Animation





لیرہدا دہتوانریت جوولہ بہنوسین و تایتلہکان بدریت بہو جوڑی کہہمانہویت.

Type Effect کاریگہریہکان

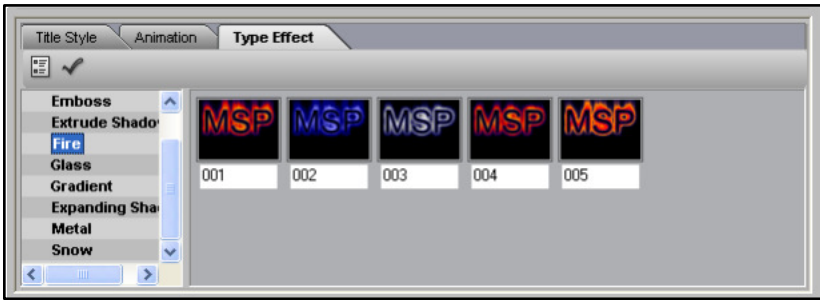

لیرہشہوہ زور ٹیفیکت و کاریگہری جوان و سہرنج راکیش دہدریت بہتایتلہکان، وک ٹہوہی ہمانہویت ناگر لہنوسینہکہ بہرز بیتہ و تایتلیکی گرگرتوو بیت. بہچالاک کردنی ٹہو نیشانہ راستہ لہتہنیشتی سہرہوہ () ناگرہکہ لہسہر تایتلہکان دہردہکہویت، بہپیچہوانہیشہوہ بو لابرندی ناگرہکہ بہکارڈیت. بہشہکانی تریش لہسہرہوہ تاییہتن بہبینین و لیڈانی کلیپ و کاری ٹہوانیش روون و ناشکرایہ.

تییینی // لہناو سی دی تاییہت بہم کتییدہدا بہرنامہی "بوشرا" وەرگرہ لہگہل "سریال نہمبہر" ہکہیدا.





دروسکردنى ئەلبوومى ويڤنهكان

دروسکردنى ئەلبوومى ويڤنه کارئىكى جوان و گرنه كه زورجار بيرمان له وه كردۆته وه چۆن ويڤنهكانمان بکهين بهسى دىيهكى جوان و رازاوه و گۆرانىيهكى لهسهر دابنسيين و بهم شسيوه پاريزراو بييت لهفسهوتان و لهناوچوون. بهم جوړه دهتوانين هه موو ويڤنهكانمان لهسى دىيهك يان چهن سى دىيهكدا كوڤهينه وه و پيرازيڤينه وه، پاشان بتوانين به CD Player ليى بدهين و بيبيڤين.

سه ره تا نه گهر ويڤنهكانمان ويڤنهى ديچيتالى بوو ئه وا له درايقيكدا داين دهنين، وه نه گهر ويڤنهى فۆتوگراف بوو واپيويست دهكات به هوى ئاميرى سكاره وه بيان گويزينه وه بو سهر كومپيوته ره كه مان.

پاشان له دواى كردنه وهى كردنه وهى بهرنامهى ميدياستوديو

ويڤنهكان يهك يهك ديڤين بوئا و تراكهكان، بهم شيويه:

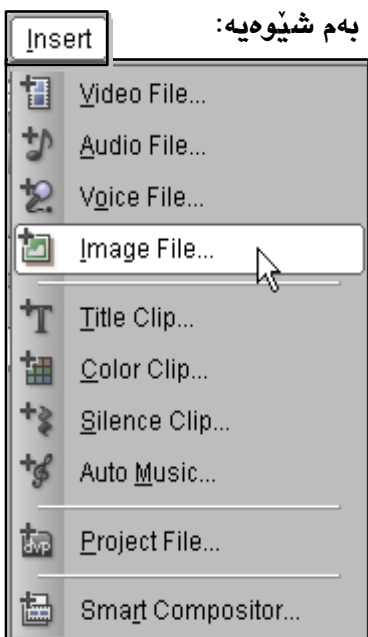

ريڤگاكاني هيڤناني ويڤنه چهن د ريڤگايهكن ههر له ئايكوڤنهكاني شريتي "تايم لايڤ" دا ئايكوڤنى هيڤناني ويڤنهش دهركه وتوه. وهك ليڤه دا له ليستي Insert دا ئايكوڤنهكهى ده بيڤنرئت. له ليستي Insert دا ده چينه سهر Image File ، دواتر له و سنڤوقهى دهكريته وه ئه و ويڤنه هه لده بزيڤين كه ده مانه ويٽ بيانهك يان به ئەلبوومى فيڤديوئى.



كاتى كەويىنەيەك دىسنىن دەسى بزانين ئەو ويىنەيە چەند چىركە دريژى دەكەينەو بۇ ئەوئەو ھەموو ويىنەكان ماوئەيەكى ديارىكراويان ھەببىت بۇ مانەوھيان لەسەر شاشە پيويىستە لەكاتى ھەلبىژاردنى ويىنەكاندا ئاگامان لەم خالەببىت. لەسندوقى Insert Image File دا دوای ئەوئەو ويىنەيەك ديارى دەكەين لەخواروھ بەشيك ھەيە بەناوى Duration {H:M:S:F} ليړوھ ئەو ماوئەيە ديارى دەكەين كەويىنەكە چەند چىركە لەسەر شاشە بميدىتەوھ. وەك ليړەدا ئيمە بۇ مانەوھى ھەروينەيە 12 چىركەمان داناوھ.

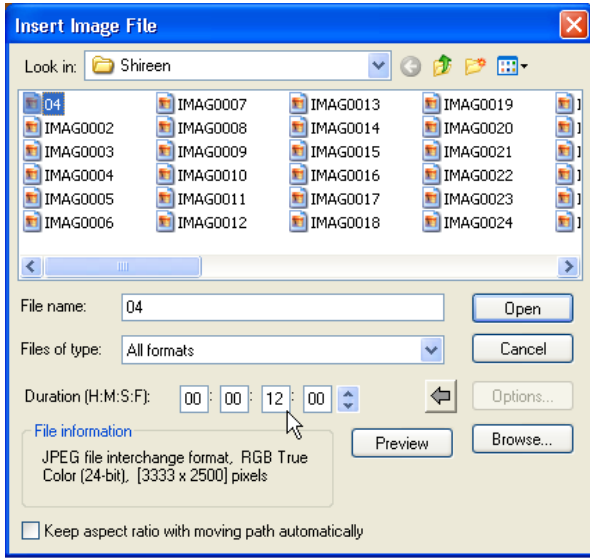

پاشان كرتە دەكەين لەدوگمەى Open بۇ ھيىنانى ويىنەى ديارىكراو كەلەگەل ماوئەسەكەدا بەشيۆەى شىرېتيكى رەش دەجووئيت لەھەركويدا كرتەى چەپ بكەين لەويدا بۇمان دادەنيىت، بەلام پيويىستە يەكەم ويىنە لەسەرەتاوھ دابنسيين و پاشان ئەو وانيتريش بەشويين يەكسدا. وەك



پيشتريئا مازمان پيدا شه وښه کي کده يک هينه وه ماوه ي مانه وه ي 12 چرکيه، وه ک ليړه دا دهرکه وتووه:

پيدش دانان



دواي دانان

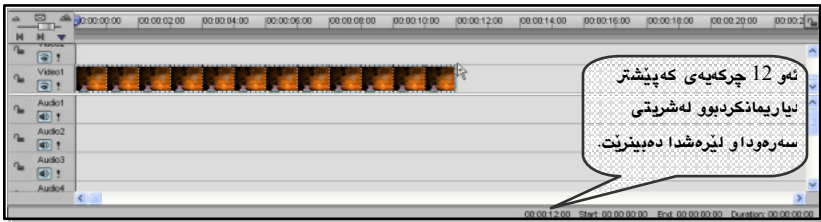

خو څه گهر ويستان زياد له وښه يه ک پيکه وه بهيښن شه او ده توانين له بري ديساريکردني يه ک ويښه چنه د ويښه يه ک ديساري بکس يڼ و له Duration دا ماوه يه ک بو ه موو يان دابنيښ، بو نمونه / څه گهر پيښچ ويښه مان ديساريکرد ده بپت له Duration دا ماوه ي مانه وه يان بکس يڼ به 60 چرکه، تاوه کو هر ويښه يه ک ماوه ي 12 چرکه بميديته وه.

تيډيښي // له دواي داناني ويښه کانيش ده توانريت به ماوسه که ويښه که دريژ بکريته وه به و نه ندازه ي بمانه ويټ، څه مهش کاتيک ده بپت ماوسه که ببه يښه ته نيشتيکي ويښه که وه، که ماوسه که بوو به دوو تيري پروو به يه ک ويښه که به لايه کدا راده کيشين بو دريژيوونه وه، به م جوړه:

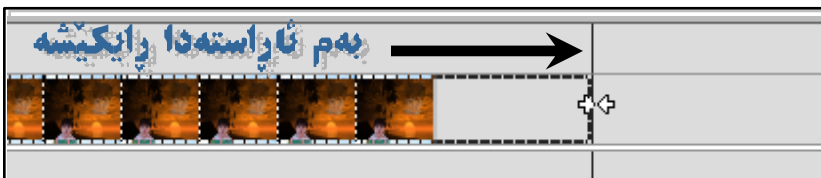



لهدوای هيئانای ويئنهكان جواتر وايه لهنيوانی ويئنهكاندا ئيفيكت و
 كاريگهري ههبيت، تاوهكو ويئنه يهكهم بهشيويهكي جوان بشكيتهوه
 بهسهر ويئنه دووهم دا.

ئيفيكت و كاريگهريهكان بهم شيوه دهرين بهسهر ويئنهكاندا:

دوای ئهوی ويئنه يهكه ممان هيئا بههه مان شيوه ويئنه دووهم
 ديئين و لهدوای ويئنه يهكه مهوه دايده ئيين:

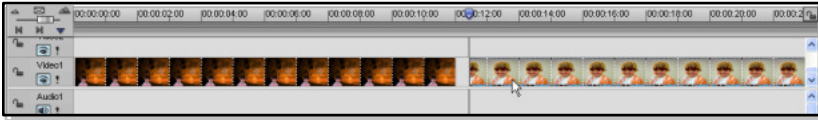

پاشان بهكرتهی چهپی مشكهكه ويئنه دووهم دهگرين و رايده كيئين

بهسهر ويئنه يهكه مدا:

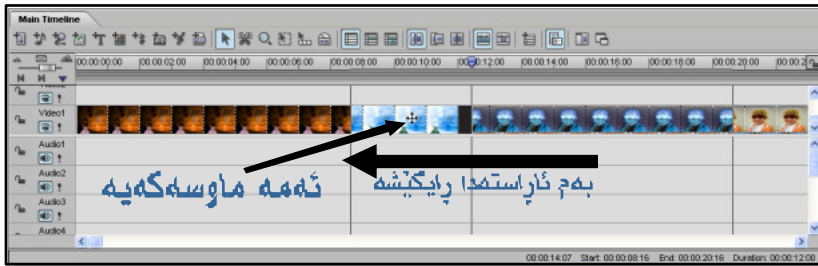

دواتر ناوهندي ليكدراو دهبيت بهئيفيكتی Crossfade-F/X

كه بهرنگی زهرد دهبينريست و دهبيت بهبهشی سئيهم لهنيوانی دوو
 ويئنهكه دا:



ئهه ئيفيكتهش كالبوونه وهيه لهويئنه يهكه مهوه بو سهر ويئنه
 دووهم "واته شكانه وهكه بهم جوړهيه"، بهلام ئيمه دهتوانين ئهه شيويه
 بگورين بو شيويهكي تر كه شكانه وهكه ي جوړيكي تريست. دهچينه



سهه په نجره هی Production Library له به شه کانی ئه م په نجره شدا Transition Effect هه لده بئژیرین و هه ریه که له و ئیفیکتانه مان به جوان زانی ده توانین کرتی چه پی مشکه که هی له سهه بکهین و رایکیشین بو ناو به شی لیکدراو له نیوانی هه ردوو وینه که دا:

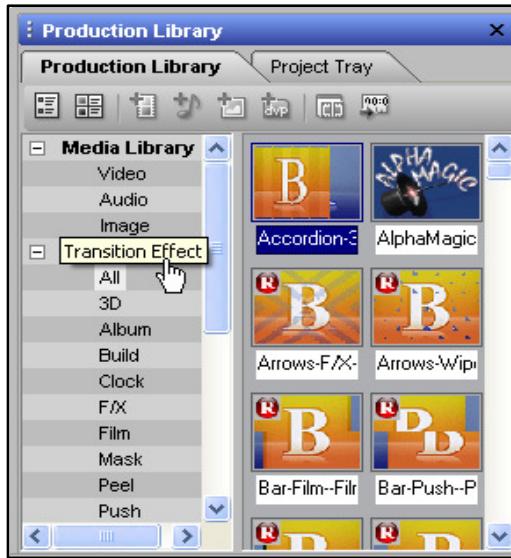

هه ر له م به شه دا ده توانین "هولیسود" یش به کار بینین که ئیفیکتی جوانترو رازاو تری تیدایه. دواى ئه وه ی یه کی که له ئیفیکتانه کان دینینه سهه ناوچه ی لیکدراو مشکه که ده بیټ به ده سته یکی چالاک:



ته نه ا کرتی چه پی له سهه ده کهین، ده بینین ئه و ئیفیکتانه له و شوینه دا جیگیر ده بیټ:





پاشان دهتوانين دوو كرتهى چهپ لهسه ر ئه و ناوچه ليكدراوه
بكهين و له و په نجه رهي دهكريته وه گوړانكاري ورد له و ئيفيكتهدا بكهين:

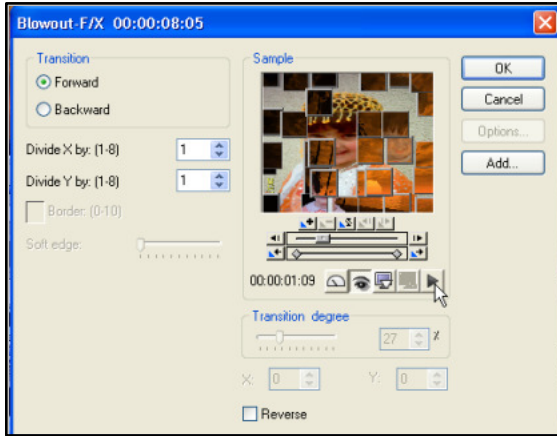

"فرمانه كانى ئهم په نجه ريه (واته: په نجه رهي ئيفيكتهدا) له شوينى خویدا بهوردى
روونكراوه ته وه له به شى Production Library دا"

دواتر به هه مان شيوه دى ههنگاوه كانى پيشوو يه كه يه ك يان به كو وينه كان
دينين و دايمان دهنسيين و ئيفيكت و كاريگه ريان پسي ئه دهين، وه كه له م
وينهدا دهركه وتوو كه وينه كان به شوين يه كدا و له يه كه تراكدا داده نيين:

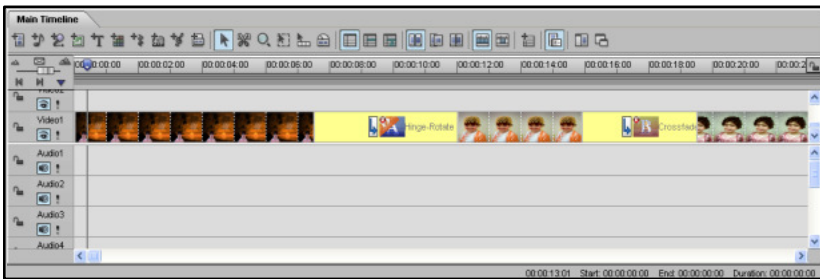

پاشان پيويستمان به دهنكيك هه يسه بوئسه وه دى ئه لبوو مه كه هه مان
به شيوه يه كى جواتر پرازينينه وه، بسو هيئنانى گوړانى ده بيت ئهم
ههنگاوانه هه لېگرين:



له شريتي ليسته كندا ده چينه سر ليستي Insert، پاشان فرماني Audio File هله ده بډيرين.

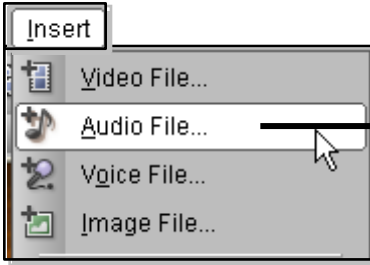

به هم ههنگاوانه په نجره ي تايبهت به هيئاني دهنگ Insert Audio File ده كړيته وه.

دهتوانين به چنده ريگايه كي تر نه م په نجره يه بكهينه وه،

وهك نه وه ي نه گهر دوو

كرته له تراكه كاني دهنگ

بكهين، يا خود به هو ي

ثايكوني هيئاني دهنگ

كه له شريتي "نايم"

لاين" دا دهركه وتوه،

به بهريه كه له م ههنگاوانه

نه م په نجره مان بو

ده كړيته وه. (واته:

په نجره ي

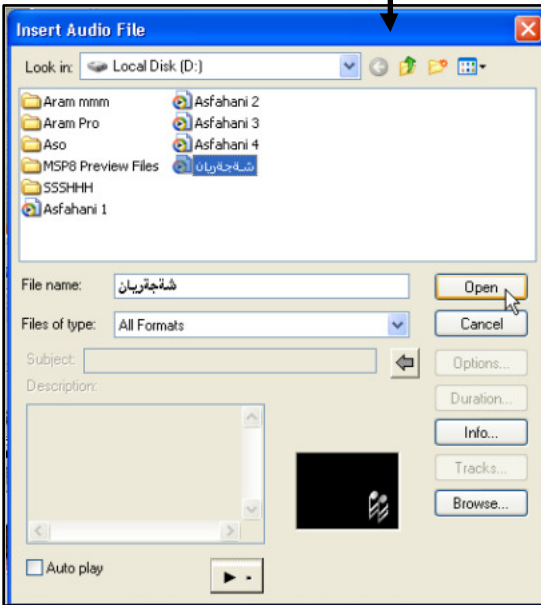

(Insert Audio File)

هه رليره يشه وه دهتوانريت فايلى دهنگ و رهنك به شيوه ي دهنگ

بهينريت. "واته: ته نها دهنگه كه ي بهينين"

له دواي نه وه ي دهنگي كمان هيئا پيوسته به گويره ي وينه كان دريژي

بكهينه وه، يا خود نه گهر وينه كان زورترو زياتر بوون له دهنگه كه له م



كاتەدا دەبىت دەنگىك يان چەن دەنگىكى ترى بۇ بىننن يا خود ويىنەكان به ئەندازەى ماوەى دەنگەكان دريژ بگەينەو، تاوھكو يەكسانى ھەبىت لەنيوانى دەنگ و رەنگ دا.
لەپاشان گۆرانىھكە بەم شىوہيە دەبىنریت:

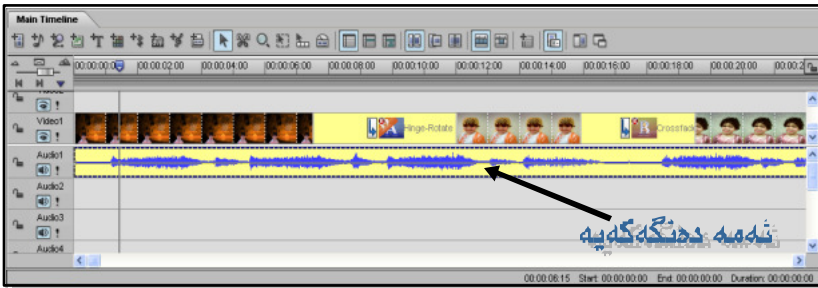

دەتوانين لەھەريەك لەو تراكانەى خوارەوھشدا دەنگەكە داينىين.
پاشان بەو شىوہى كەلەبەشى ((پىكھينانى فيديو/ئەيۇديو "دەنگ و رەنگ/دەنگ" Create Video File / Audio File)) دا
روونكرۆتەو دەتوانين كارەكەمان بگەين بەئەلبوو ميكي دەنگ و رەنگ،
تاوھكو دواتر بتوانين بيخەينە سەر CD و بىنریت.





بہر زکردنہ وہی دہنگی نزم

زور جار وار پیکدہ کہ ویت فایل کی دہنگ یا خود دہنگ و رہنگمان
 ہہیہ و دہنگہ کہی زور نزم و لہسہ رخویہ، پیوہستمان بہ وہیہ بتوانہن
 دہنگہ کہی بہر زبکہ ینہ وہ۔ لیہرہ دا ہہنگا و بہہنگا و نہم کارہ رون
 دہکہ ینہ وہ، تا وہ کو بتوانہن نہ و گورانی و ناہنگہ کی کہ دہنگی نزمہ
 بہ شیوہ کی ریگ و پیگ دہنگہ کہی بہر زبکہ ینہ وہ۔

دوای کردنہ وہی بہر نامہی "میدیا استودیو" بہشی Vedio Editor
 دہ بیت بچین نہ و فایلہ بکہ ینہ وہ کہ مہ بہستمانہ دہنگہ کہی بہر زبکہ ینہ وہ۔
 پاشان کرتہی چہ پ دہکہ ین لہسہر فایلہ کہ و لہ و لیستہی دہ کرتہ وہ
 فرمانی Audio Filters ہلہ دہ بڑیرین، بہم شیوہیہ:

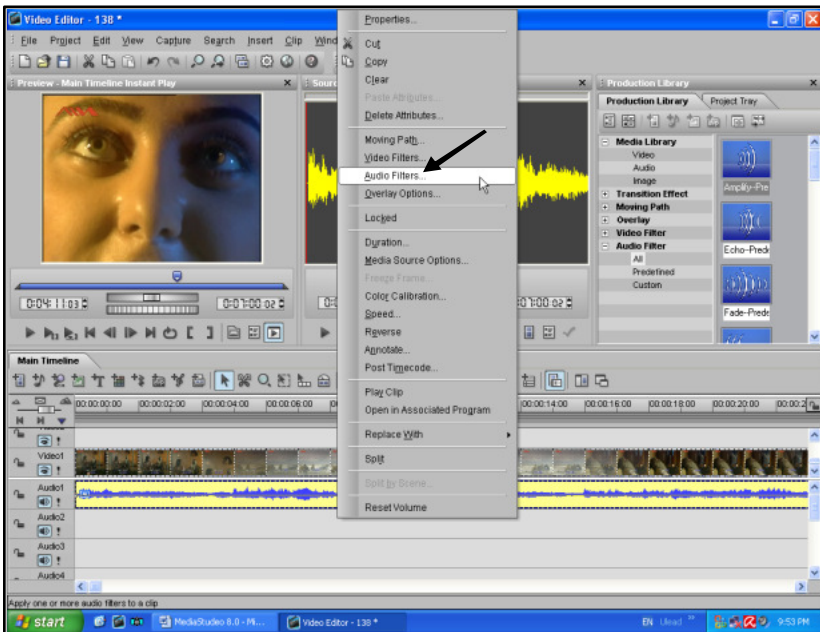



دو اتر پہنچ رہی ہے کی بچوک دہ کریتہ وہ بہم جوڑہ:

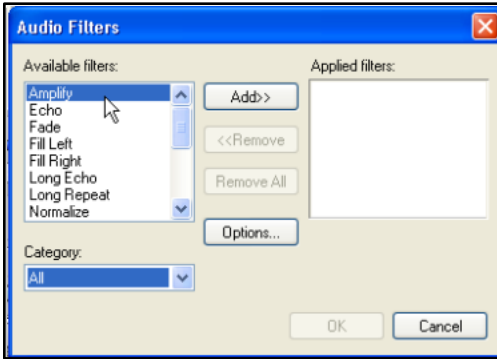

لہبہ شئی

Available filters د

ئی فی کی

ہدہ بڑی رین و کرتہ دہ کھین

لہدو گمہی Add، دو اتر

دہ بدینین ئہو ئی فی کی

دہ چیتہ بہ شئی

Applied filters، پاشان کرتہ دہ کھین لہدو گمہی Options و ئہم

پہنچ رہی ہے دہ کریتہ وہ:

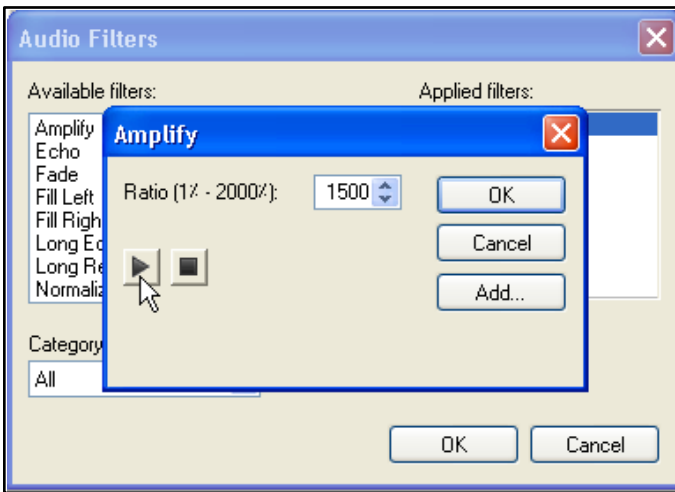

سہرہ تا لہو لاکیشہ بچوک دہ بدینین 100 نو سراوہ. واتہ: دہنگی

ئاسایی ئہم فایلہ 100% دانراوہ، بہ لام ئیمہ دہ توانین ئہو ئہندازہ یہ نرم

بکہینہ وہ بؤ 1 یا خود بہرزی بکہین بؤ 2000. لیڑہدا ئیمہ بہ پیی

پیویستی کارہ کہ مان دہنگہ کہ بہرز دہ کھینہ وہ، وک لیڑہدا ئیمہ



کردو ومانه به 1500، ده توانین هه رله ویشه وه گوئی بیستی دهنگه که بیین. پاشان OK ده کهین، له په نجه ره ی دواتریشدا به هه مان شیوه OK ده کهن. دوی که میک چاوه روانی ده توانین Play بکهین و گوئی بیستی گورانیه که بیین، تا وه کو بزاین چه نده دهنگه که ی بهرز بوته وه.

تیدی بیسی // هه ریه که له و ئیفیکتانه ی که له په نجه ره ی Audio Filters ده هیه ده توانین به هه مان شیوه ی فرمانه ی Amplify به کاریان بهینین، به لام ئیمه لیسه ده ا به پی پی پیویستی کاره که مان ئهم ئیفیکتسه مان هه لبراردو وه و چونیته ی هه نگا وه کانیمان باس کردو وه.

هه روه ها هه مان ئهم ئیفیکتانه له یه کی که له په نجه ره سه ره کیه کانی بهرنامه که دا به ناوی Production Library له به شی Audio Filter ده بیینین و هه مان کار ئه انجام ئه دن:





بەشىۋەيەكى تىرىش دەتۈنەن دەنگەكان بەرز بکەينەوہ:
 دوای ھېنانى گۆرانىيەك بۆ ناو بەرنامەكە، لەسەرەتای دەنگەكەوہ
 ماوسەكە دەبەينە سەر ئەو ھېلە راستەى كەبەناوہ راستى دەنگەكەدا
 ھاتوہ، دەبىنەن ماوسەكەمان بووہ بەدەستىكى چالاک، لەم كاتەدا
 كرتەى چەپ دەكەين و ھېلە راستەكە دەبەين بۆ سەرەوہ، پاشان
 لەكوٹايى گۆرانىيەكەيشەوہ ھەمان ھېل بەرز دەكەينەوہ بەو جوړەى
 كەلەسەرەتاوہ بەر زمانكردەوہ:

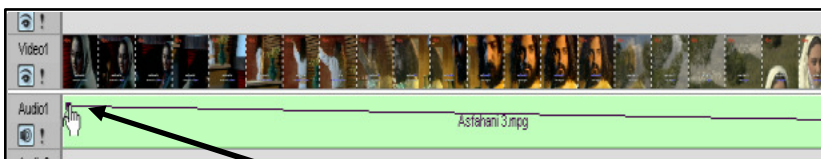

سەرەتا

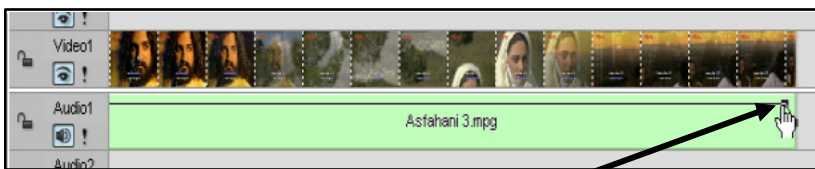

كوٹايى

تېيىنى // دەبىت ئەوہ بزەنەن كەپىگەى يەكەم باشتر و پىكتەر و
 زياتر مەوداى بەرزكردنەوہى دەنگەكەى فراوان كردوہ.



گۆرینی دهنگ و دروسکردنی دهنگدانه وه (صدی)

بۆ ئەم کاره دهییت لهیستی بهرنامه کانه وه بچینه سه ر بهرنامه ی Ulead MediaStudio Pro 8.0 بهشی بهشی Audio Editor، بهم

جۆره:

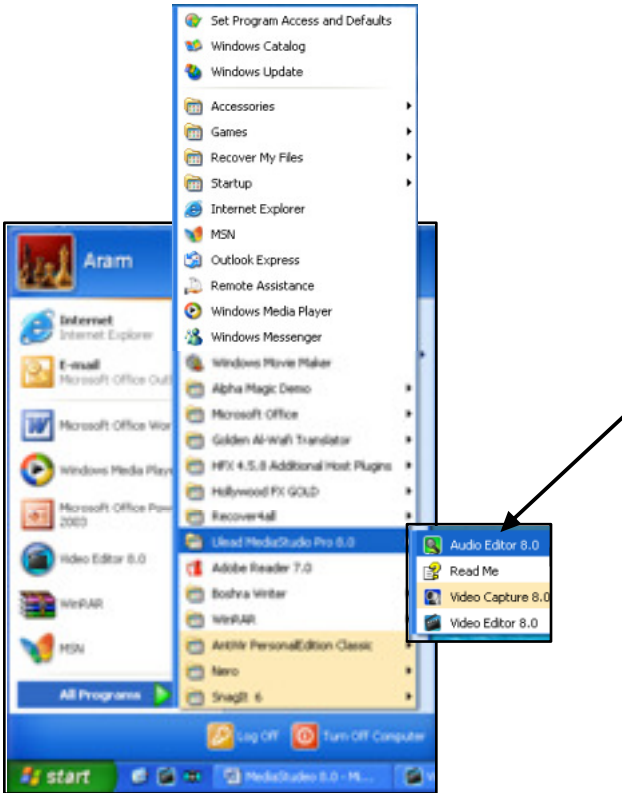

دوای ئەم ههنگاوانه ی سه ره وه بهرنامه ی تایبته ت به دهنگ دهکریته وه که پیشتر که میك لهم بهرنامه یه دواین و کاری سه ره کی بهرنامه که مان خسته پرو، به لام لیسه ردا وه ک نمونه کاری یه کیك له ئیفیکته کانی ئەم بهرنامه یه باس دهکین:-



سه رتا بهرنامه که به سادگی ده کړیته وه و پښو یسته فایلی کی دهنگی بهین، بهم شیوهیه:

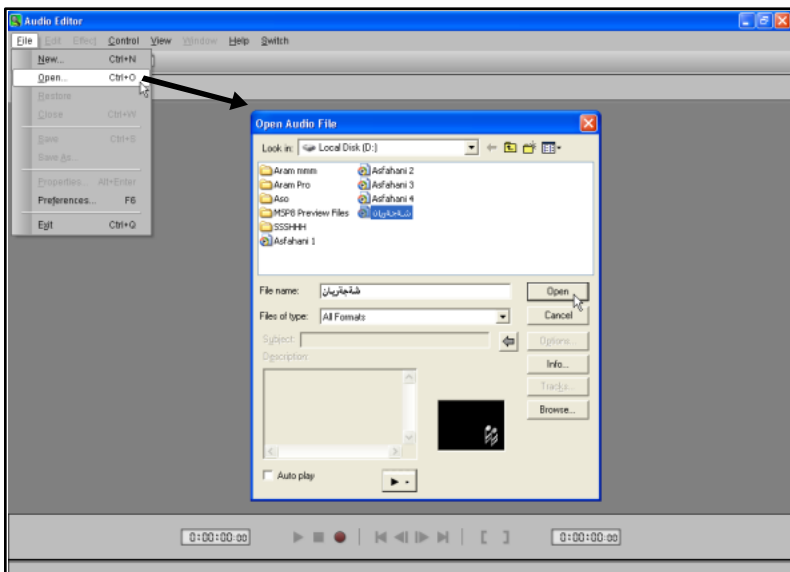

دوای هیڼانی دهنگه که نه گهر ویستمان دهنگدانه وه که بؤ به شیکی گورانیه که دابنښین نهوا به ماوسه که نهو به شهی که مه به استمانه دیاری دهکین و دواتر دهچین بؤ نیقیکتکه کان، به لام گهر ویستمان هه موو گورانیه که دهنگدانه وهی پښی بدهین نهوا راسته وخو دهچین بؤ نیقیکتکه کان بهم جوړهی که له وینه کاندای روونکراو ته وه.

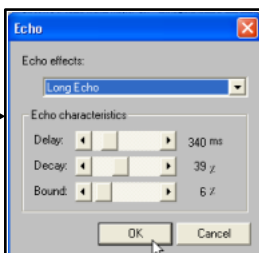

دهتوانین که م و زیاد بهو قیاسانه بدهین که دیاری کراون، یا خود هه ر بهو



شيويهه OK دهكەين و چاوه پروان دهسین تاوهكو ئيفيكتەكه جيگير دهبيت. (ئهگەر ويستان پاشگەز بيينه وه لهسەر كييوردەكه پهنجە دەنيين به دوگمەي Esc دا)، پاشان له ليستی File دا كرتە دهكەين له فرماني Save تاوهكو ئه وگورانكاريه پاشهكەت ببيت:

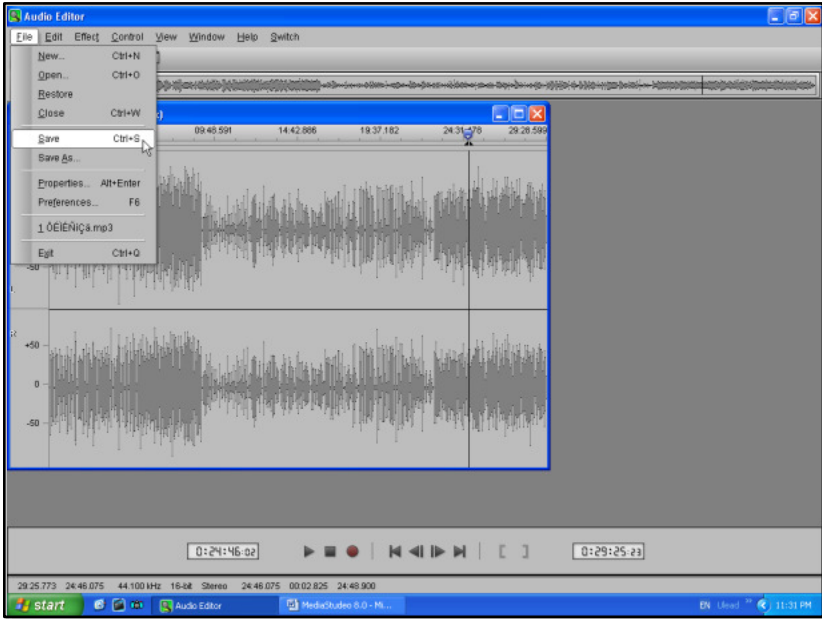

به لام باشتەر وايه به ناويكي تره وه پاشهكەوتی بکەين، تاوهكو فايلاه ئهسلهيه که مان وهك خوئی بمينيئته وه ، بو ئه م مه بهسته يش دهبيت Save As ههلبزيرين و ناويکی تر بنين له فايلاه که مان.



رہش و سپی کردنی کلیپکی نویی رنگا ورہنگ یان گورینی بہ شیوہیہ کی کون

لہہ نامہ ی فوٹوشوپ و چہند بہ نامہ یہ کی تردا زور جار ہہ ولی
نوئکردنہ وہی وینہ یہ کی کونمان داوہ و تازہ مان کردو تہ وہ، بہ لام لہہ
وانہدا من دمہ ویت باسی چو نیہ تی کونکردنی کلیپکی نوی
روونکہ مہ وہ، چونکہ زور جار دہ بینین لہ مونتاز کردنی کلیپکیدا بہ شیک
لہ وینہ کان بہ شیوہ یہ کی کون و سہرنجراکیش دہ بینرین، یا خود لہ وانہ یہ
لہ کاتی مونتاز کردنی گورانہ یہ کی ہونہ رمندہ پیشوہ کاندہ ااپیویست
بیٹ وینہ کان کون و رہش و سپی دہرکہ ون، چونکہ تہ وکاتہ جواترو
ریکتر دہ بیٹہ وہ لہ گہ ل گورانہ یہ کہدا. بو تہ مہ بہستہ تہ مہ ریگیا نہ
دہ گرینہ بہر:

دوای کردنہ وہی کلیپکی لہ "میدیا استودیو" بہشی Video
Editor دا بہ شیک لہ کلیپکہ یا خود تہ گہر ویستمان ہہ مووی دیاری
دہکین و نیفیکتی Old Film ی بہسردا تہ دہین، بہم شیوہ:

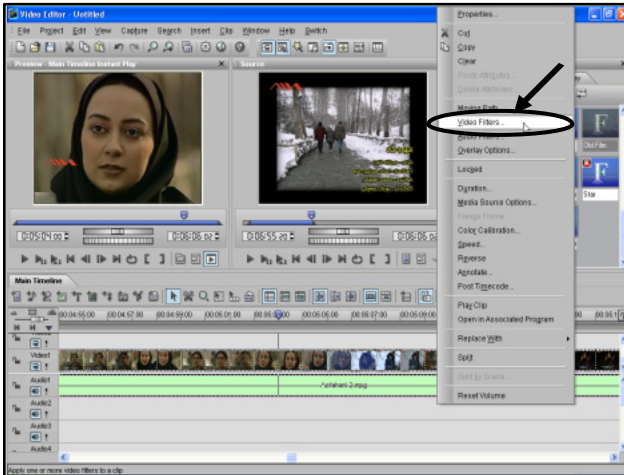

کلیکی راست
لہسہر کلیپکہ
دہکین، پاشان
لہ ولیستہ ی
دہ کریتہ وہ
Video Filter
لہ دہ بژیرین.



پاشان په نجره ی فیلته ره کان ده کړیته وه ، له و لیستی لای چه په وه دینسه خواره وه و Old Film ه لده بڼیږین ، دواتر کرته ده کهین له دوگمهی Add ، له پاشان ده بینین فیلته ره که ده چیتته چوارچیوهی Applied filters ، پاشان ده توانین OK بکهین بوئه وه ی راسته وخو ئه م فیلته ره بدریت به سر کلپه که دا .

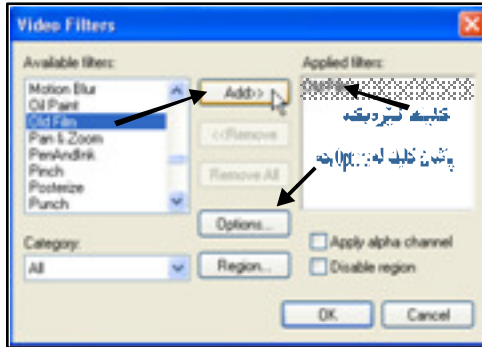

به لام نه گه وریستان زیاتر خو مان گوړانکاری له فیلته ره که دا بکهین دینسه خواره وه و کرته یه که له سر دوگمهی Options ده کهین و په نجره ی تایبته به م فیلته ره ده کړیته وه :

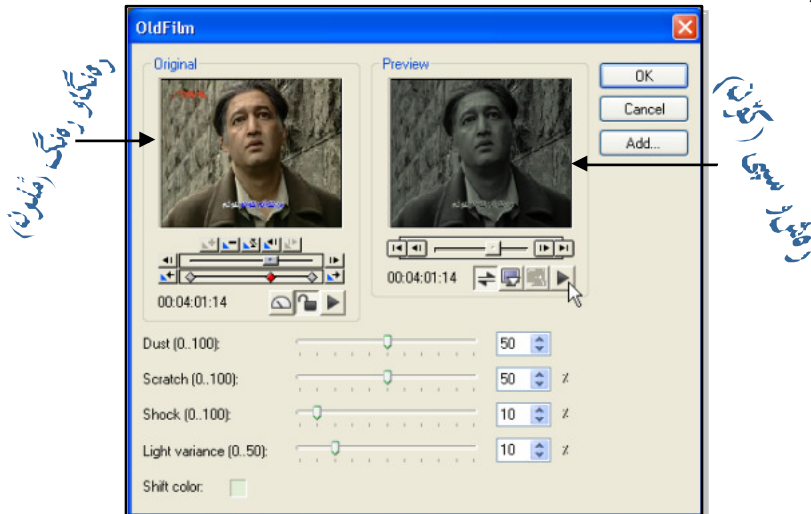



لەم پەنجەرەدا دەتوانىن گۆرانكارى جواتترو سەرنجراكىشتەر
 لەئىفئىكتەكەدا بکەين بەھۆى ئەو بەشانەى کەلەخوارەوہى ھەردو
 شاشەكەدا دەبىنرین، خۆئەگەر ئەم فرمانانە چالاک نەبوون لەژیر
 شاشەى چەپەوہ کرتەيەك دەکەين لەو دوگمە بچووکەى کەھىماى كۆ
 (+) ى لەسەر دانراوہ، پاشان ھەموو ئەم فرمانانە چالاک دەبن.



دوای ھەموو گۆرانكارىھەکان کرتە دەکەين لەدوگمەى OK،
 لەپەنجەرەى دواتریشدا OK دەکەين، بەم جۆرە دەبىنن كلیپەكە
 شىوہیەكى رەش و سپى و زۆر كۆن و سەرنجراكىشى وەرگرتووه، وەك
 ئەو فىلمە دۆکیۆمىنتیانەى کەلەسالەکانى جەنگى جیھانى دا گیراون.
 بەم جۆرە دەتوانىن ناوبەنا و لەھەر كلیپىكدا ئەم فىلتەرە بەكاربھینن،
 تاوہكو مۆنتاژىكى جواتر لەكلیپەكەدا بکەين.

رەش و سپى (كۆن)





خاوکردنه وه / خیراگردنی به شیک له گورانی یان فیلم

هه ندی کات واپیویست دهکات به شیک له فیلم یان کلیپیک خاو کهینه وه یا خود ره ننگه بمانه ویټ خیراییه کی پیبدهین که له خیرایی ناسایی خوی زیاتریټ. دواى کردنه وه ی کلیپه که نه و به شه دیاری دهکین که ده مانه ویټ خاوی کهینه وه، مه قهسته که  هله ده گرین و سهره تا و کوټایی نه و به شه ی پیبده برین که مه به ستمانه، به م جوړه:



دواتر ده گه ریښه وه بؤ شریټی "تایم لاین" و له ویډا کرته یه که دهکین له نایکونی ماوسه که  Clip Selection و پاشان کلیکی چه پ له سر نه و نیوه نده نه کهین که بریومانه و دواتر کلیکی راستیشی له سر دهکین و له ویسته ی ده کړیټه وه Speed هله ده بریږین:

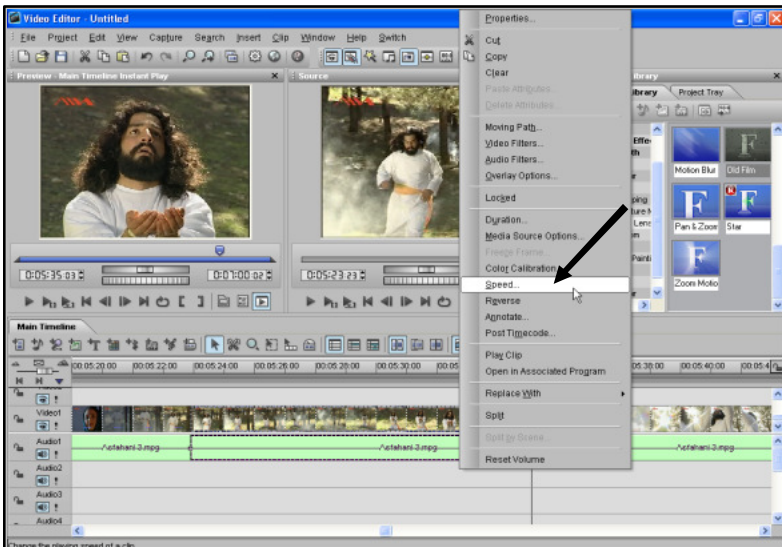



له پاشان ئه م په نجره ده كړي ته وه:

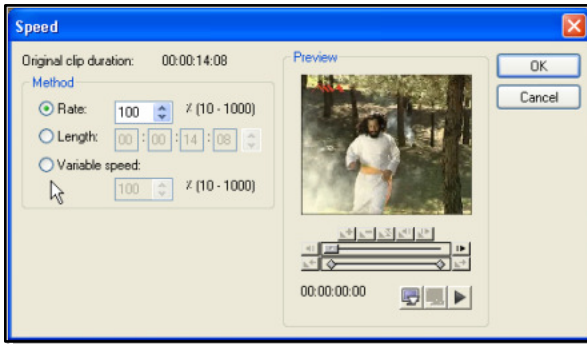

له و بوشايي به
 به رده م Rate دا
 ده توانين به هاي
 خيرا يي كه
 كه م كه ينه وه
 100% بو 10%

يا خود نه گهر ويستمان خيرا يي كه هي زياد كه ين ده توانين 100% به ره و ژور تا 1000% دا بنين، هره وه ده توانين له Length دا ووردتر نه و دريژ كړنه وه و خاوكړنه وه يه ده ستنيشان بكه ين، وه له Variable Speed دا نه و خيرا يي كه دياري ده كه ين له گه ل نيش كړندا ده گري ته وه باري ناسايي. بو نمونه: نه گهر خيرا يي كه مان ليره دا كړدبو به 500% نه و نه و به شه ي كه نه م خيرا يي كه ي نه ده ين سه ره تا زور به خيرا يي ده روا ت، ورده ورده تاده گاته كو ت سا يي خيرا يي كه هي كه م ده بيت ته وه بو باري ناسايي خو ي.

به م جوړه خاوكړن و خيرا يي كليپه كه دياري ده كه ين به و نه اندازه ي كه ده مانه وي ت، پاشان OK ده ي كه ين.

تيا بيني // پيوسته پيش نه وه ي خيرا يي كليپه كه بگورين ده نگ و رهنگي كليپه كه ليك جيا بكه ينه وه، چونكه ده نگه كesh له گه ل وينه كاندا خيرا يا خود خا و ده بيت ته وه. جيا كړنه وه ي "ده نگ و رهنگ" يش به م شيويه ده بيت كه له وان ه ي داها تو ودا با سي ده كه ين.



جیاکردنه وهی دهنگ و رنگ

پیشتر به شیوه یه کی خیرا و له گه لّ بابته تیکی تردا ئه م وانه یه مان باسکرد، به لام لیږدا روونترده یخه یه نروو. جیاکردنه وهی دهنگ و رنگ له بهرنامه ی "میدیا سټودیو" دا کاریکی پیویست و گرنگه که ده بیټ بیزانین، چونکه زور جار له کاتی گوږینی وینه کاند ا ده بینین ده که کانیش ده گوږین که نه مهش باری ئاسایی کلیپ یا خود فیلمه که تیک ئه دات. دوا ی کردنه وهی کلیپی که ده بینین دهنگ و رنگی کلیپه که پیکه وه په یوه ستن و لیک جیا نابنه وه و هه ردوکیان به یه که وه ده جوولین، سو جیاکردنه وه یان ته نها کرتیه کی راست ئه که یین له کلیپه که و له و لیسته دا که ده کرتیه وه فرمانی Split هه لده بیژیرین، به م جوړه:

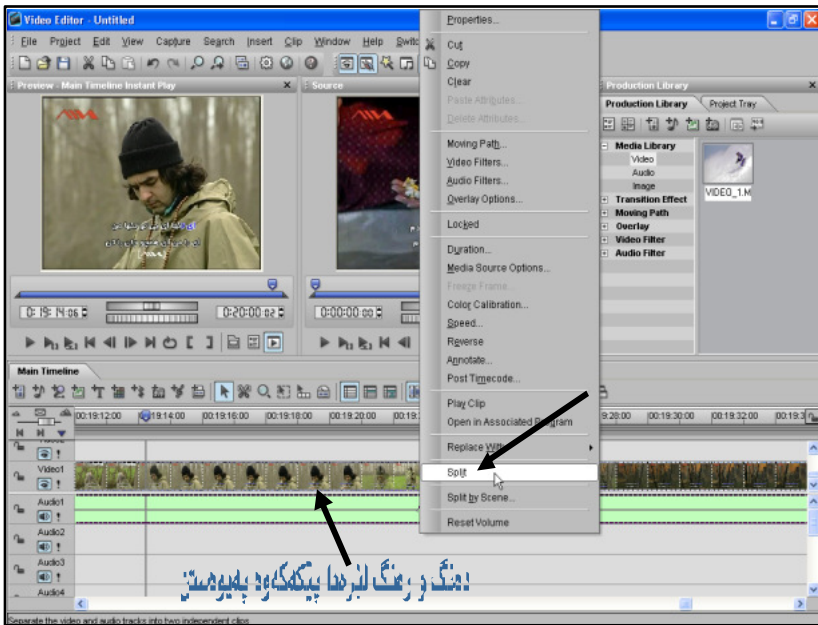



دواتىر دەبىئىيىن لىكجودان و بەراكىشانى بەشىكىيان بەشەكەى تر
 ناجوولئىت و دەتوانىن جىيان كەينەو، بەم جوړەى كەدەبىئىت:

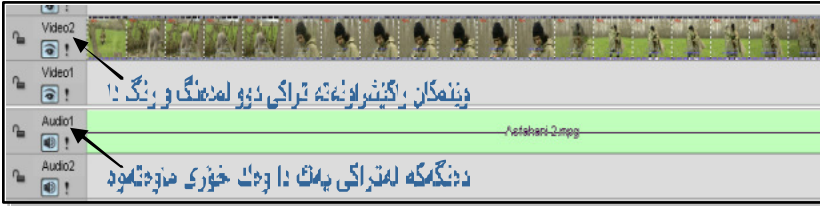

بەم جوړە دەتوانئىت دەنگ و رەنگەكان جىابكرئىنەو و دەنگىكى تر بۆ
 وئىنەكان دابئىت، يا خود وئىنەكان خا و يا خئىرا بكرئىنەو و هئىچ
 كارىگەرىەك لەسەر دەنگەكەش دروست نابئىت.



تۆمارکردنی دهنگ

Recording

بابه ته كان زۆرجار په یوه نډیان به یه که وه هیه بویه هندی جار واده بینیت بابه ته كان دوو باره بن، به لام مه به سستی من نه وه یه هر وانه یه که سهر به خویی خوی هه بیټ، تا وه کو خوی نه ر ئاسا تر بگات به و بابه ته ی مه به سستی ته ی و کاری پی پی ده بیټ.

لیسه ده دا چونی ته ی تۆمارکردنی دهنگ له م بهر نامه یه دا روون ده که یه نه وه که پره نکه له به شه کانی تریش و له شی کردنه وه ی بهر نامه که دا که می که روون کردنه وه مان له سهر دابیټ. بو تۆمارکردنی دهنگ ده توانین له هه ریه که له به شه کانی Video Editor له گه ل Audio Editor دا دهنگ تۆمار بکین. سهره تا له "میدیا استودیو" به شی Video Editor دا به م شیوه یه هه نگا و ده نیین:

له لیستی Insert دا فرمانی Voice File هه لده برئیرین، یا خود

هه رله شریتی Timeline دا کرته ده که یه ن له فرمانی

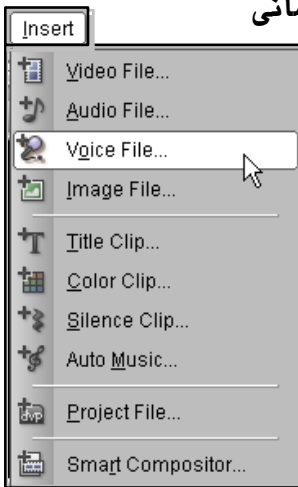

Insert Voice File

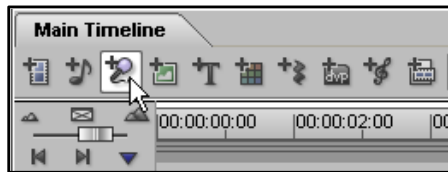

ههروه ها به کرته ی راستی مشکه که له سهر تراکه کانی "تایم لاین" هه مان فرمانه کانی لیستی Insert ده کرینه وه. به هه ریه که له م ریگایانه ی سهر وه په نجه ره ی هی نانی دهنگ



دهكريته وه، بهم شيوهيه:
 له بهشي سهره ودا له ره له رى دهنگه كه
 ده رده كه ويئت و ده توانريئت له دوگمهي
 Run Mixer دا كه م و زيادي
 دهنگه كه ش ياري بكرئيت، پاشان
 پيويسته له: Track # دا ئه و تراكه
 هه لبرئيرين كه ده مانه ويئت دهنگه كه ي
 تيادا تو مار ببيئت، تراكي
 دهنگه كانينش لي ره دا به هيماي
 A1, A2, A3, A4... دياري كراوه.

دواتر ئه و به شه هارده دياري ده كه ين كه دهنگه كه ي تيادا خه زن ببيئت،
 له پاشان ئه گهر ماركروفونمان هه بوو ريكي ده خه ين و له دواي ئه وه ي
 كرته ده كه ين له دوگمهي Start دهنگه كه تو مار ده كه ين، به لام پيويسته
 له تراكي قيديو كاندا ويئنه و رهنگ هه ين و كار سه ره كه له سه ره تا وه
 دانرايئيت، پاشان به ئه ندازه ي ماوه ي ويئنه كان دهنگه كه تو مار ده بيئت
 وه له هه ر كويدا ويئنه كان كو تاي بيان هات دهنگه كه ش له وه زياتر تو مار
 ناكات، خو ئه گهر هه يچ رهنگ و ويئنه يه كه نه بيئت له تراكه كان ي سه ره و دا و
 بمانه ويئت دهنگ تو مار بكه ين ئه و ا ئه م ئاگادارييه ديته ريگانان:

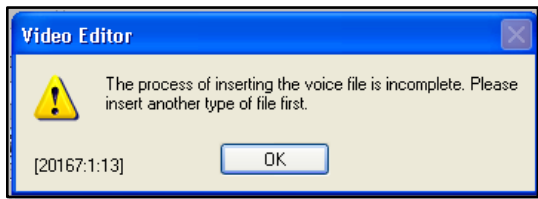

كه پيمان ده ليئت ده بيئت له تراكه كان ي سه ره و دا ويئنه مان هه بيئت.



وهك ده بیسنین لهه م وینهیهه دا کاتیئک دهستمان کردوه به تۆمارکردن کارسه ره که له ناوه پراستی وینه که ده بووه، بویه له ناوه پراسته وه تا وه کو کۆتایی دهنگی تۆمار کردوه، وه له Audio1 دا بسوی داناوین، چونکی سه ره تا نه و تراکه مان دیاری کردبوو.

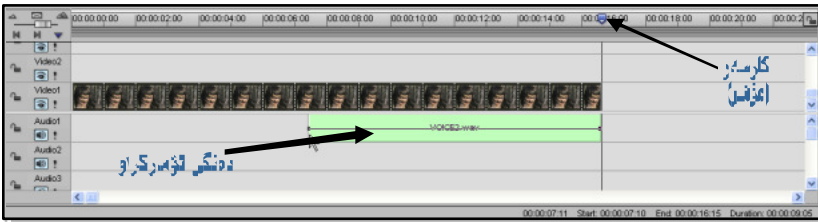

وهك له پيششه وه ئاماژه ممان بسه وه کردبوو که له بهرنامه یه "میدیا استودیو" بهشی Audio Editor دا ده توانین به هه مان شیوه دهنگ تۆمار بکهین، به لām له م به شه دا ئاسانتر ده توانین نه وه دهنگه وه م له فیکی سه ره به خو و به چه ند فۆرما تیکی جیاواز خه زن بکهین. سه تا بهرنامه ی Audio Editor به م شیوه یه ده کریته وه:





دوای ئەوہى کرتە "كليك" لەدوگمەى Record دەكەين ئەم پەنجەرەمان بۇ دەكریتەوہ:

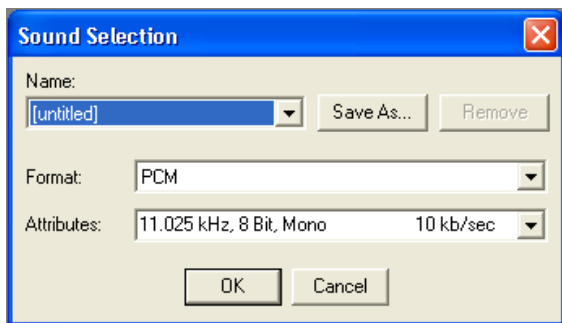

لەبەشى Name دا دەتوانين ناويك بنين لەفايلهكەمان لەپرگای دوگمەى Save As وەوہ.

لەبەشى Format دا سەتا ھەر ئەو جۆرە فۆرماتەمان پیدەدات.

لەبەشى Attributes دا دوو جۆر شىيۆہى تۆمارکردنمان ھەيسە بەچەند قەبارەيسەكى جىساواز، ئەوانيش Mono لەگەل Stereo كەبەھەريەك لەم جۆرانە دەتوانين دەنگ تۆمار بكەين، لەدوای ئامادەكارىيەكان لەم پەنجەرەيدەدا کرتە دەكەين لەدوگمەى OK، پاشان ئەم چوارچيۆہ ديته پيشى:

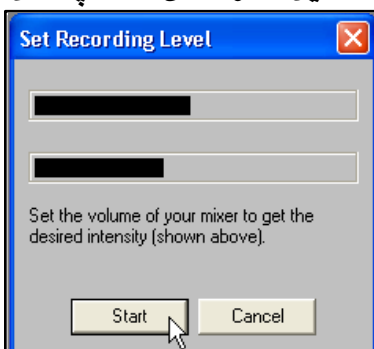

ئەو دوو ھیلەى بەرەشى دەبينرين لەرەى دەنگەكان، لیژەدا پیویستە بەم ھیلانەدا بزاین کەپەنجەرەى داھاتوو بەدُنیايیەوہ کارى تۆمارکردن ئەنجام ئەدات، خوئەگەر ئەم ھیلانە جوولەيان

نەبوو ئەو دەنگ تۆمار نابیت و ھەلەيەك رووى داوہ و پیویستە چاك بكرى، دوای دُنیا بوون کرتە دەكەين لەدوگمەى Start و دەست



ئەكەین بەتۆمارکردنی دەنگەكە. لەكوێدا ویستمان بوەستین لەو چواچێوه بچووكەى بەروماندا كراوەتەوە Stop دەكەین،

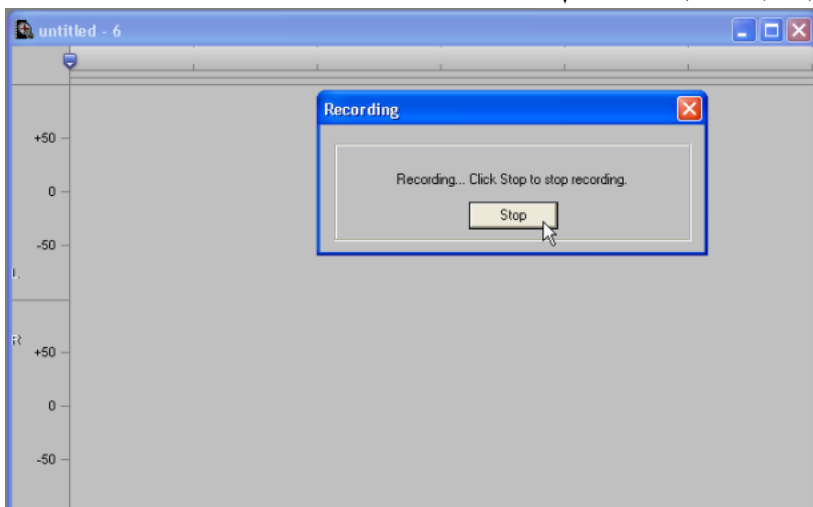

پاشان دەبینین بەم جۆرە دەنگەكەمان تۆمار بوو:

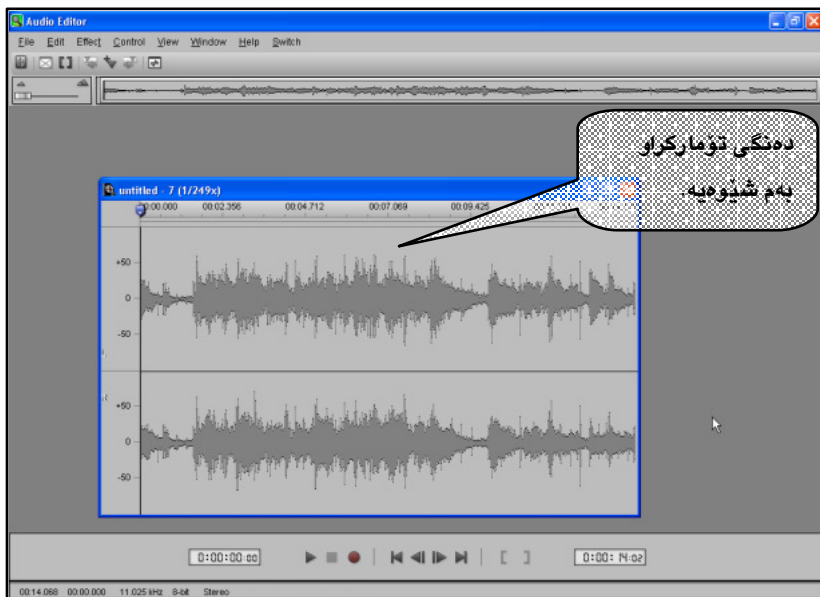



دهنگی تو مارکراو به شیوهی Stereo

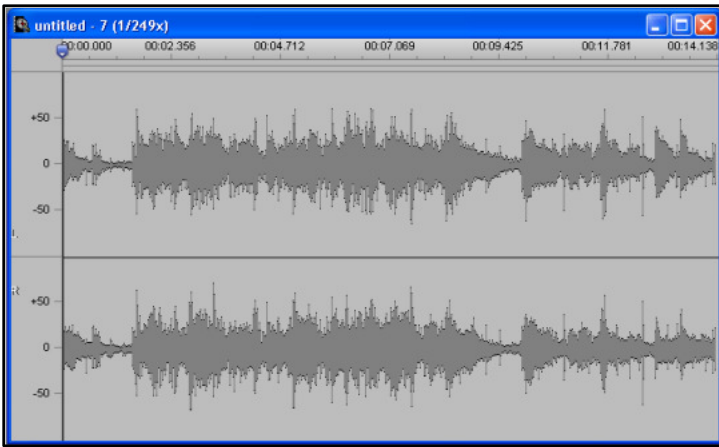

دهنگی تو مارکراو به شیوهی Mono

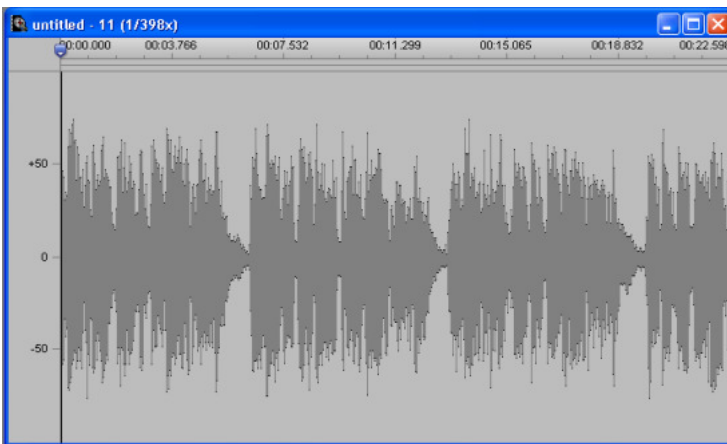

بو پاشه که وت کردنی ئەم دهنگه ده چینه ایستی File و له وی شدا فرمانی Save هه لده بژیرین، له و په نجه ره ی ده کړیته وه ده توانین چهنه گور انکاریسه ک بکسین له جوړی خسه زنگردنی فایل ه که دا و به هریسه ک له فورماته کانی wav, mpa, wma پاشه که تیان ده کسین و هه ریسه که یان



سەپىگە دوگمە Options ھەم گۇرۇنكارى بەسەردا دەكرىت و دوھەنگا و كرتە دەكەين لە دوگمە Save بۇخەزىكرىنى فایله كەمان . پەنجەرى تايبەت بەخەزىنىش بەم جۆرە دەردەكە ویت :





کہ نالی AlphaMagec

لہ شیکردنہ وہی بہرنامہ کہدا باسماں لہ کہ نالیکی تایبہت کرد
 لہ ناو بہرنامہی "میدیا استودیو" بہشی Video Editor دا بہ ناوی
 "Hollywood FX" لیڑہشدا دہمہ ویٹ کہ نالیکی تر بخہ مہ پرو
 کہ وہک "ہولیوود" کار دہکات و جوانکاری پی دہ کریت، ئەویش کہ نالی
 AlphaMagec ہ، لیڑہدا باس لہ چوٹیہتی دابہ زانندنی بہرنامہ کہ
 ناکہین، چونکی جیاوازیہکی ئەہوتوی نییہ لہ گہل دابہ زانندنی
 "ہولیوود" دا، بہ لام ئەوہی مہ بہستی منہ خستنه روی ئەم بہ شہیہ
 لہ "میدیا استودیو" دا کہ وہکو کہ نالیکی کاری پی دہ کریت ئەگہرچی ئەم
 کہ نالہ زیاتر لہ ناو بہرنامہی Adobe Primer دا بہ کار دہیئریت.

دوای دابہ زانندنی AlphaMagec دہ گہرینہ وہ بو "میدیا استودیو"
 بہشی Video Editor، لہ ویشدا لہ پہنجہرہی Production
 Library فولدہرہ کہی لہ سہرووی "ہولیوود" بہ ناوی HFX inc

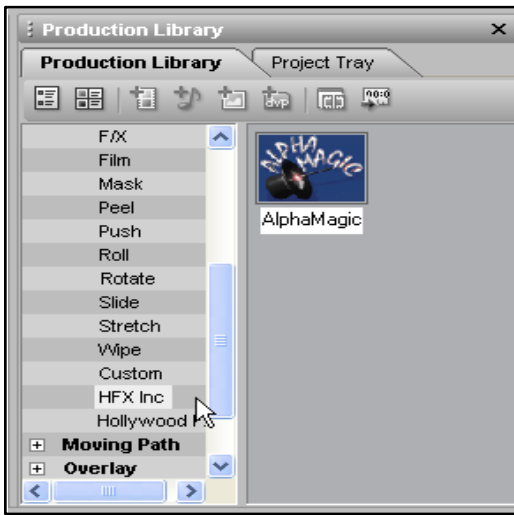

دہبینریت، بہم شیوہ:



پاشان ټو بهشې كه وهك په نجره يه كه ده بينر يټ و له ژيريدا ناوى كه ناله كې نووسراوه هه روه كو "هوليوود" رايده كيښينه نيوانى دوو بهشې ليكدراوه وه:

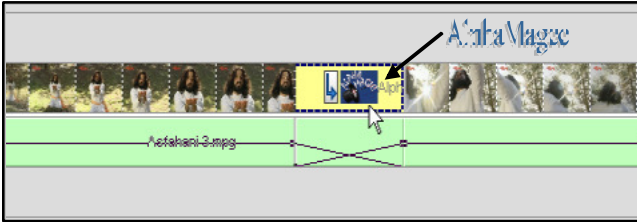

دوو كرتې چېپ ده كهن له نيوه ندى ليكدراو " واته: ټو بهشې كه نيښيكتى Alpha Magec دراوه به سه رى دا"، پاشان ټم په نچره ده كړته وه:

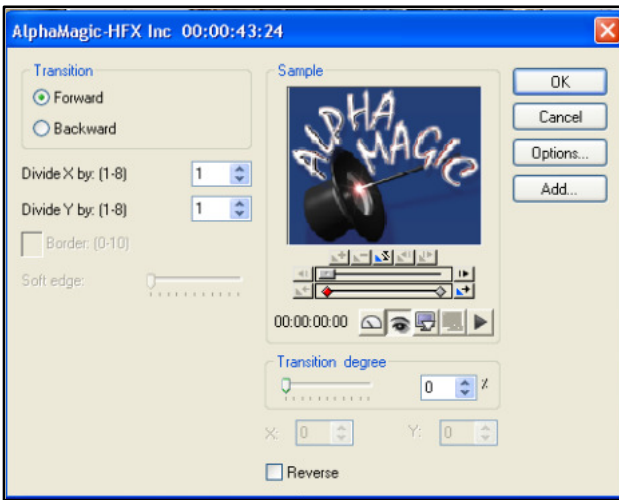

سه په نجره دا كرتسه ده كهن له دوگمې Options، پاشان په نجره ي تايبه ت بهم كه ناله ده كړته وه كه له خوگرى چه ندين نيښيكت و كاريگريه جيا له نيښيكته كانى "هوليوود"، بهم شيوه يه:

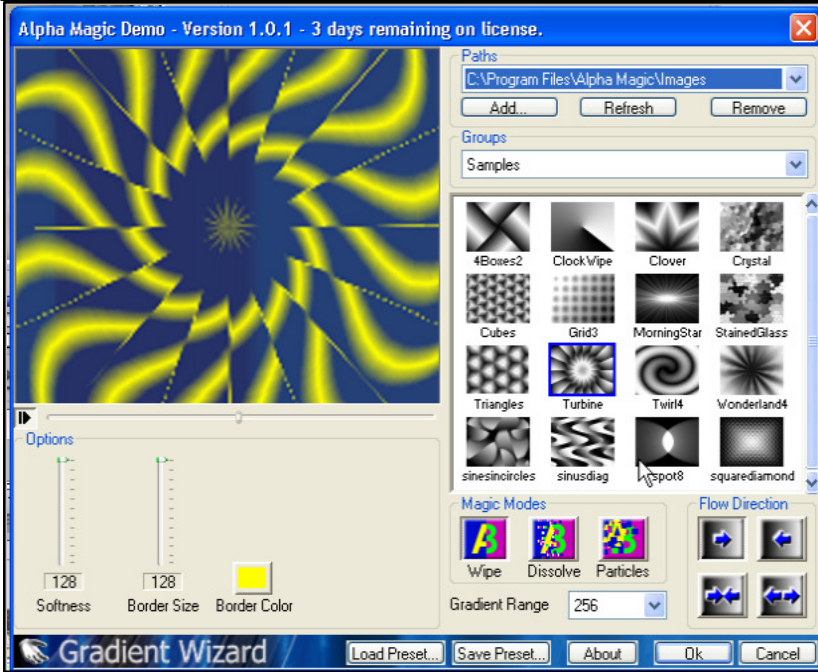

لیړه دا ده توانین هره یکه له م ئیفیکتانه دیاری بکین، وه هر
 لیړه شدا گورانکاری له رنگ و چونیته ئیفیکته که دا ده کریت، پاشان
 OK ده کین. له په نجسه ره ی دواتس ریش دا OK ده کین و ده بی نین
 ئیفیکته که در او ه به سه ر نیوه ندی دوو به شه که دا که ده مانه ویت به م
 ئیفیکته لیکیان به دین. ئیفیکت و کاریگه ریه کانیش به م شیوه ده بینری:





پيچه وانه كړنه وهى به شيكى گوراني

په شيكى تر له جوانكار په كاني مونتاز گه پراښه وهى به شيكه له كليپي كدا كه ه ندى جار ده بينين له كليپي كدا به شيك به پيچه وانهى ره وتى ناسايه وه ده پرات، وه كه وهى له كليپي كدا ده بينين نه كته ريكي سيناريو كه به شيوه يه كى ناسايى بو دواوه ده گه ريتته وه كه پيشتر به شيوه يه كى ناسايى چو ته پيشى.

بو هم كار ده بيت كليپي كرا بيتته وه له "ميديا اسټوډيو" به شى Video Editor دا، پاشان به مقه سته كه (Scissors)  نه وه به شه ديارى ده كه ين كه ده مانه ويټ بيگيرينه وه، دوا تر كته ي چه پ ده كه ين له سه ر به شه پراوه كه تا وه كو سه ليكت بيت، نه و جار كته ي راست له سه ر ه مان به ش ده كه ين و ليستى ك ده كريتته وه، سه ر ه تا ده بيت كته بكه ين له Split بو نه وهى "دهنگ و رهنك" ليك جيا بكا ته وه، بو نه وهى دهنگه ك ش پيچه وانه نه بيتته وه.

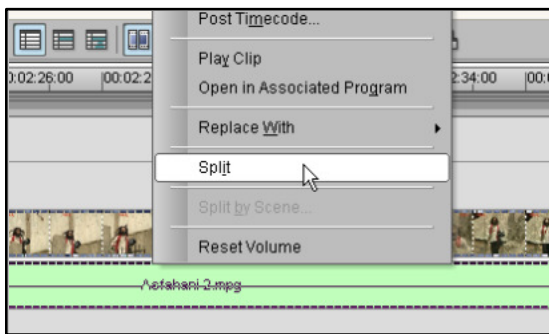

دواى نه وهى "دهنگ و رهنك" مان ليك جيا كړده وه جاريكى تر كته ي راستى له سه ر ده كه ينه وه و له ه مان ليستدا به كته ي چه پ نيشانه ي راست داده نيښين له ته نيشتى فرمانى Reverse، به م جوړه:

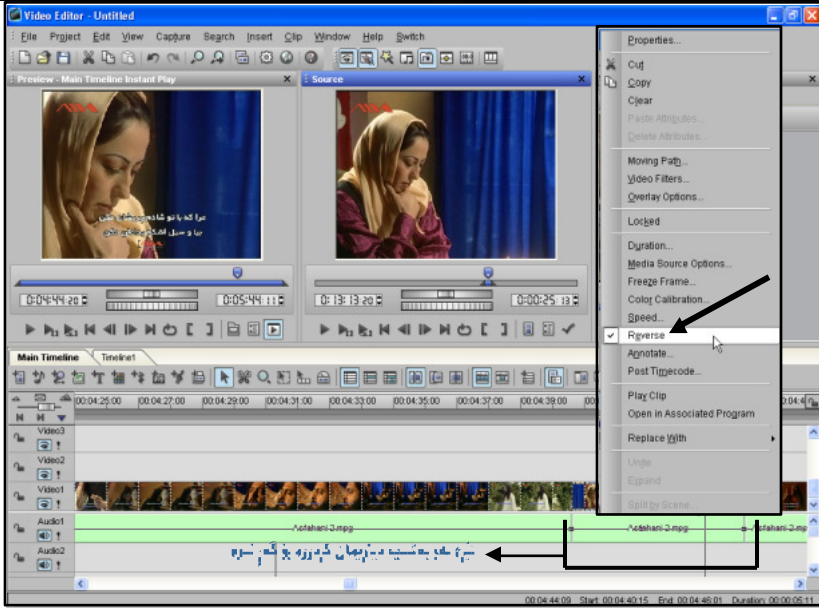

له‌دوای دانانی نیشانه‌ی راست له‌ته‌نیشستی ئەم فرمانه ده‌بینین

ئەو به‌شه‌ی ئەم کاریگه‌ریه‌مان به‌سه‌ردا داوه به‌پێچه‌وانه‌وه‌ ده‌روات.

ئەم به‌شه‌ ئاساییه



ئەم به‌شه‌ پێچه‌وانه‌ گراوتهموه





د انانی AVI

لہم وانہیہدا چوئیہتی دانانی AVI روون دہکےینہوہ کەشیوہی جوان و تایتلی دروستکراوہ بەشیوہی Video Clip، ئەرکی ئیمہ لیږدا گۆنجانندی ئەم تایتل و شیوانہیہ لہگەل قیدیوکانی خو ماندا، کەدەکریت وەک کەرەستەتەیکی خساو لەچەند کلیپ و گۆرانہکدا بەکاریان بەیئین. بۆ ئەم مەبەستە ئیمە چەند فایلێکی AVI مان وەک نمونە لەناو سی دی تاییبەت بەم کتیبەدا داناو، ئیوہش دەتوانن سوود لەمانە وەر بگرن و بەکاریان بەیئین. وەلیږدا چوئیہتی دانانی ئەم فایلانە لەیەک دوو نمونەدا روون دہکەینہوہ.

دوای ئەوہی کلیپیەک دہکەینہوہ، لەلیستی Insert دا دەچینە سەر

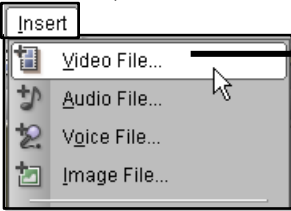

فرمانی Video File،

پاشان لەناو "سی دی" یەکدا

یەکیک لەفایلەکانی AVI دینن:

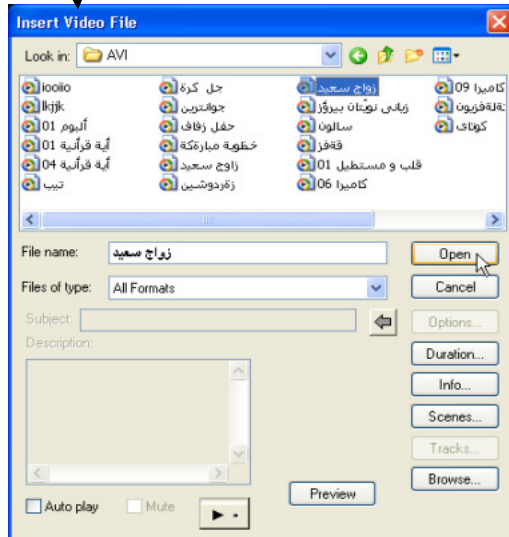



دواي هيځاني ټهو فايله له تراكي سهر و كلپه كه دا دايدنه يي:



له کاتي ليداندا ده بڼين کلپي خواره وه شاره وه ته وه به هوي فايله که ي سهر وه، پيويسته ليردا ټهو به شه شينه يان سووره ي که له پشته وه ي AVI که دا هيه به هوي فرماني Overlay لايه رين و بي سپرڼه وه يو ټهو ي کلپي پشته وه دريکه و يټ.

کرته ي چه پ ده که ين له سهر AVI که تا وه کو سه له ليکت بڼيټ، جاريکي تر کرته ي راستي له سهر ده که ين و له و ليسته ي ده کړيټه وه فرماني Overlay Options هله ده بڼيزين.

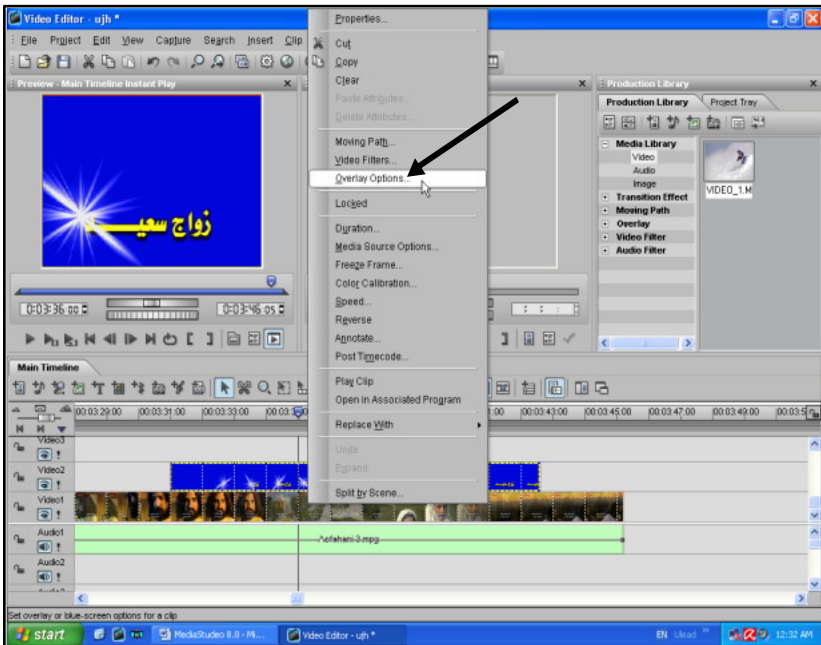



دواتر ئەم پەنجەرەییە دەکریتەوہ:

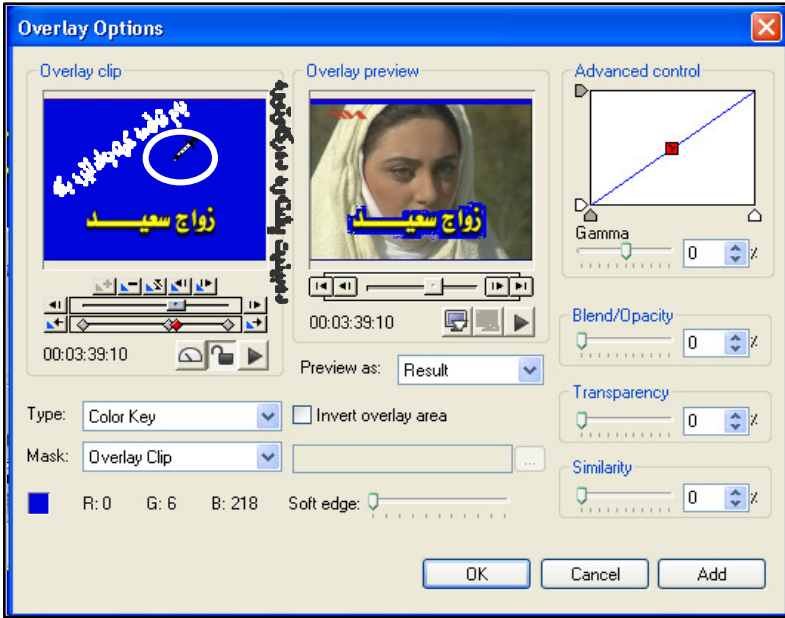

هه که له م وینهی سه ره وه دا ده که وتوو ه دوا ی نه وه ی کر ته یه که له نا و

چوار چیوه ی Overlay Clip ده که هین ده بینه ی له به شی Overlay

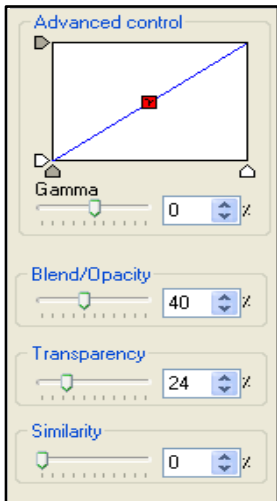

دا preview کلپه که ی پشته وه ده که وتوو ه، به لام هیشتا که لا بردن و کران دنی AVI ه که هه ماویه تی و پیویست به کران دنی زیاتر ده کات، به م شیوه یه:

ژماره (0) له Bled/Opacity زیاد نه که هین بو (40) یا خود زیاتر. فرمانه کانی تریش له م لاکیشه دا بو کالکر دنه وه ی نه و تاینتل و به شه یه که ده میندیته وه به سه ر کلپه که وه.

له فرمانه کانی تری نه م پەنجەرە دا چەند



گورانگاريه کي جواتر ده کړيټ، به لام ده بښت ناگادار بين هه رکاتيک فرمانه کاني شم په نجره ريه چالاک نه بوون ده بښت کرته يه ک بکه ين له نيشانه ي کوډ (+) له خوار شاشه ي لای چه په وه:



وه له فرماني Type دا چند شيوه يه کي ناماده کراو هه يه و ده توانين به کاريان بيښين:

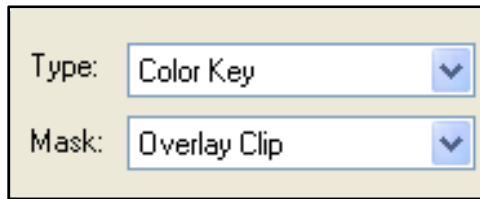



وہرگیپران بہنووسین "ژیئرنووس"

وہرگیپران بہنووسین یا خود باشتربلئین "ژیئرنووس" کاریکی گرنگہ، کہدہببینی زوریک لسہگورانی و فیلمہ بیانیهکان لسہژیروہ بہنووسینی کوردی وہرگیپراون و مانا کراون. لہم وانہیہدا بہپیویستم زانی چؤنیہتی ئەم کارہ بخمہ پروو.

دوای شہوی لہبہرنامہی "میدیا سٹوڈیو" بہشی Video Editor دا ئەو کلیپہ دەکہینہوہ کہدہمانہوئیت وہریگیپرین دەگہرئینہوہ بؤ بہرنامہی Microsoft PowerPoint، بؤ ئەوہی ئەو نووسینہی کہدہمانوئیت لہسەر کلیپہکہ دایدنئین لہبہرنامہی "پاوەریوئنت" دا بەشیوہی فایللی وئنیہی خەزنی بکہین و پاشان لہ "میدیا سٹوڈیو" دا وە وئنیہک ماملہی لہگەلدا بکہین.

لہپاش کردنہوہی بہرنامہی "پاوەریوئنت" ئەو دوو "تیکست بوکس" ہی کہ لہناو لاپەرہی سەرکیدایہ یهکیکیان دەسپریہوہ:

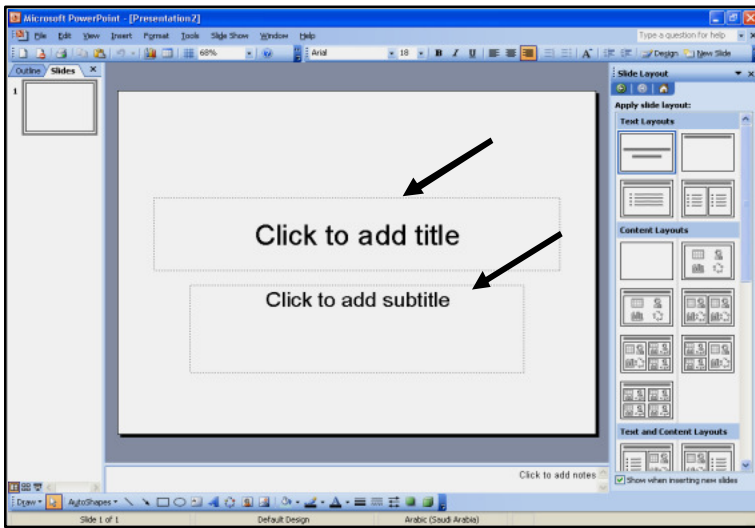



پاشان ٺه و بؤكسه ي كه ده ميڊيٽه وه بچووكي ده كه ينه وه به شيوه ي
لاكي شه يه كي دريژو له خواره وه ي لاپه ره كه دايد ه نيڀن:



دواتر به فرماني Fill Color
ليستي Drawnig دا ده ركه و تووه ٺه م تيڪست بؤكسه ره ش
ده كه ينه وه، پاشان به رهنكي زهر د نووسينه كه ده نووسين، به م شيوه:





دواتر پەنچە دەنىيىن بەھەردوو دوگمەى (Ctrl + S) بۆ ئەوھى ئەم لاپەرە پاشەكەوت "سەيىف" بکەين. لەو پەنچەرەى دەكرىتەوھ شوئىنىك يان درايفئىك دىارى دەكەين تاوھكو لەوئىدا بۆمان پاشەكەوت بکات "وھك لىئەردا Desktop مان دىارى كرىدوھ", لە File name دا ناوئىكى لىئەدەنىيىن "لىئەردا ھەر بەناوى خۆيەوھ ناومان ناوھ", پاشان لەبەشى Save as type جوړى فۆرماتى JPEG File ھەلەدەبژئىرىن بۆئەوھى لاپەرەكەمان بۆبكات بە وئەنە، بەم شىوھىە:

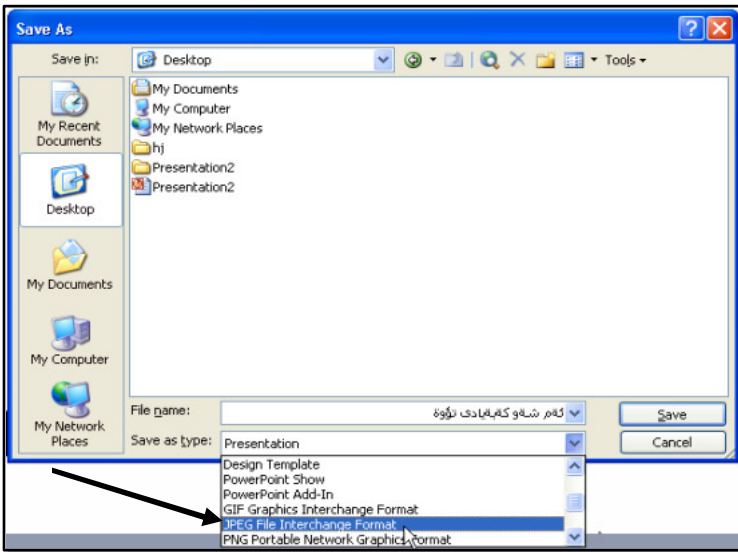

دواتر ئەم چوارچىئوھىە دىئە رىگامان و پىئوىستە كرتە بکەين لەدوگمەى Current Slide Only بۆ ئەوھى تەنھا ئەو لاپەرەىە بکات

بە وئەنە:

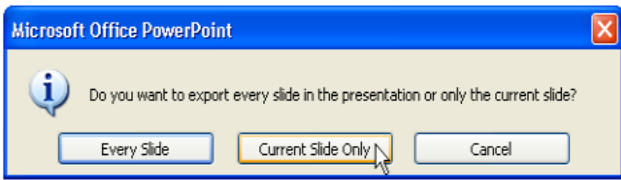



پاشان دهگه پښنه وه بسو بهرنامه ی "میدیا اسٹوڈیو"، له لیستی Insert کرته دهکین له فرمانی Image File .

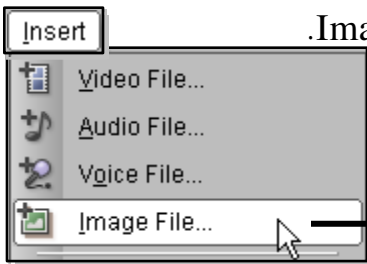

دواتر له Look in دا Desktop دهکینه وه، پاشان نه و فایلله که وهک وینه پاشه که و تمان کردبو و دهیکه ینه وه، بهم شیوه:

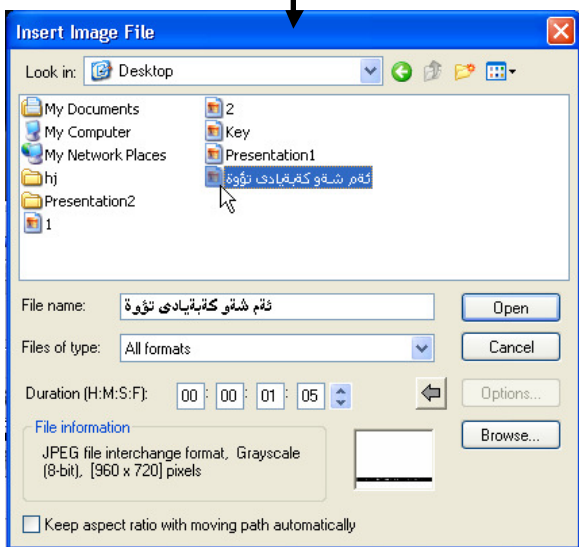

له پاشان له تراکی سه رووی کلپه که وه دایسده نیین و به پی پی پیویست "واته: به نه ندازه ی درپژبوونه وه ی دنگه که" نووسینه که درپژ دهکینه وه، بهم جوړه:

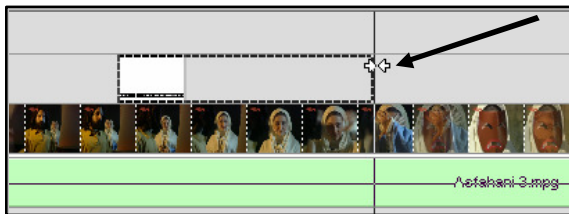



دواتر کرتھی راست له سر نووسینه که ده کین و له و لیستی ده کړته وه فرمانی Overlay Options هله د بڼیږین:

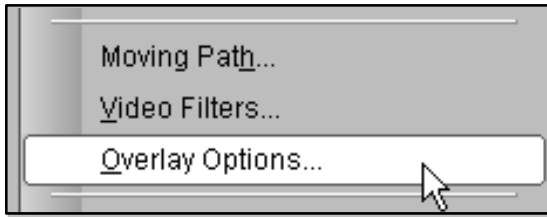

له پاشان په نجره یه که ده کړته وه، سره تا له و په نجره دا ده چینه سره Overlay clip و ماوسه که ده بیټ به شیوه قه له میک، کرتیه کی چه پ له ره نگره سپیه که ده کین، ده بینین له په نجره چکوله کی ته نیشتی "واټه: له په نجره ی Overlay preview" نه نجامی کاره که ده بینین و کلیپه کی پشته وه ی در ده که ویت، به م شیوه:

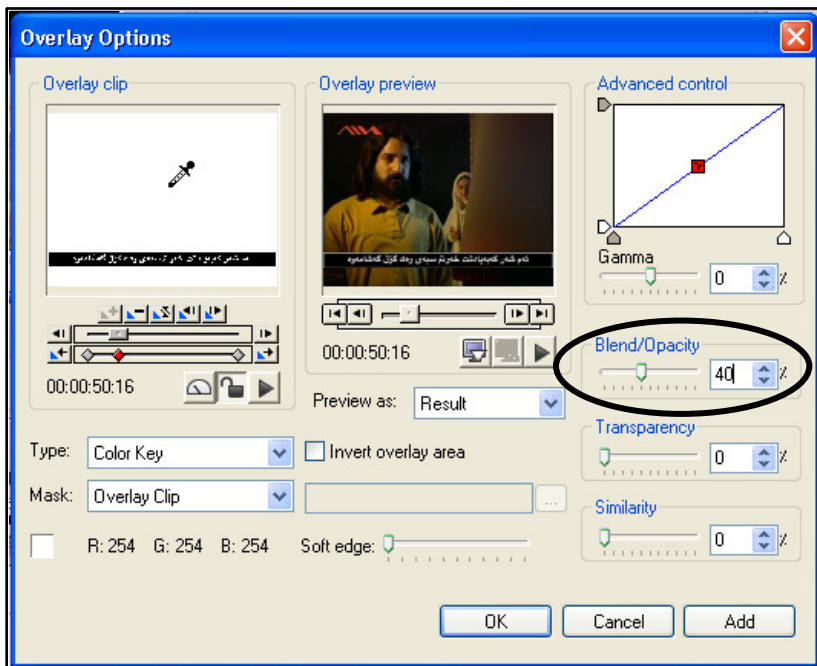



به لآم هیشتاوه کو به ته و اوه تی رنگه سپیه که له سه ر کلیپه که پاک نه بوته وه، پیویسته ریژهی سه دی Blend/Opacity زیاد بکهین بو نزیکه ی (40٪).

تیبینی // پیشتر ئا ماژمان به وهدا که رنگی زهره گونجا وه بو نووسین، چونکه له کاتی پاک کردنه وهی رنگه سپیه که دا ئه گهر نووسینه کهش سپی بوو ئه و نووسینه کهش ده سریتته وه، بویه پیویسته ئه و رنگه ی هه لیده بژیرین بو نووسین رنگیکی کراوه و دهرکه و تووبیت و جیا وازییت له سه ر دوو رنگه ی زهمینه ی لاپه ره که و رنگه ی تیکست بوکسه که، تا وه کو له کاتی سرینه وهی زهمینه ی پشتی نووسینه که نووسینه که نه سریتته وه.

دوای ئه وهی له په نجه ره ی Overlay Options دا کاره کان ته و او ده کهین کرتته ده کهین له دوگمه ی OK، دواتر ده بینین له سه ر کلیپه که به شیوه یه کی گونجا و دهرکه و تووه، به م جوړه:





دانانی ٹارمی جو لآو

وهك ده بینهن زور جار له كاتی بینینی کلیپیكدا ٹارمیک دانراوه و بهردهوام یا خود ناوبه ناو ده سوورپیته وه، له م وانه یسه دا ده مه ویٹ چوئیته تی ئه م کاره بخره مه روو. دوا ی کردنه وه ی کلیپیك له بهرنامه ی "میڈیا سٹوڈیو" به شی Video Editor دا ده گه ریینه وه بو بهرنامه ی "مایکروسوفت پاوه ریوینت" به هه مان ریگاری وانه ی پیشوو هه ردوو تیست بوکسه که ده سرپینه وه له لاپه ری سه ره کیدا، پاشان له شریتی Drawing دا که له خواره وه ی بهرنامه که ده رکه و تووه کرته یه که ده که ین له ئایکونی (Insert wordArt) . له و په نجره ی ده کریته وه یه کیك له وشکلانه هه لده بژیرین بو نووسین، پاشان OK

ده که ین:



له په نجره ی داها تو دا نووسینیك ده نووسین و OK ده که ین. "بو

نمونه: سه نته ری خوشی":





پاشان نووسینه که له ناوهراستی لاپه پرکه دا درده که ویت، باشت
 وایه بوئنه وهی څارمه که جوانتر و روونتر له سهر کلپه که دریکه ویت
 به نایکونی Fill Color له شریتی Drawing
 دا نووسینه که بکین به رنگی سپی، پاشان له لیستی Format فرمانی
 Background هله بډیرین، له و په نجره ری
 ده کړته وه رنگی رهش هله بډیرین و
 Apply ده کین:

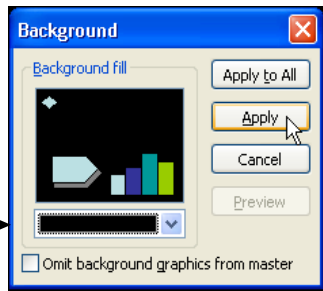
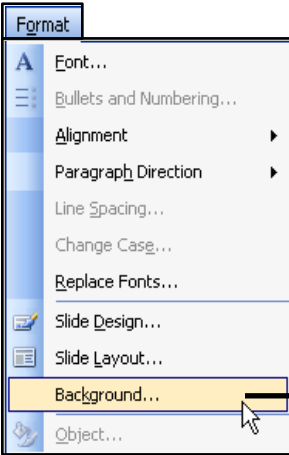

پاشان ده بډیرین زمینه ی نووسینه که "واته: لاپه پرکه" رهش بووه و
 نووسینه که ش به رنگی سپی جوانتر درکه وتووه، به م شیوه یه:



دواتر له لیستی فایل فرمانی Save هله بډیرین و به همان ریگای
 وانسه ی پیشوو به جوړی فورماتی (JEPG File) خه زنی ده کین
 له درایقیدا.



پاشان دهگه پښینه وه بسو بهرنامه ی "میدیا سٹوڈیو"، له لیستی Insert هوه فرمانی Image File هه لده بڅیرین، بهم شیوه ی خواره وه:

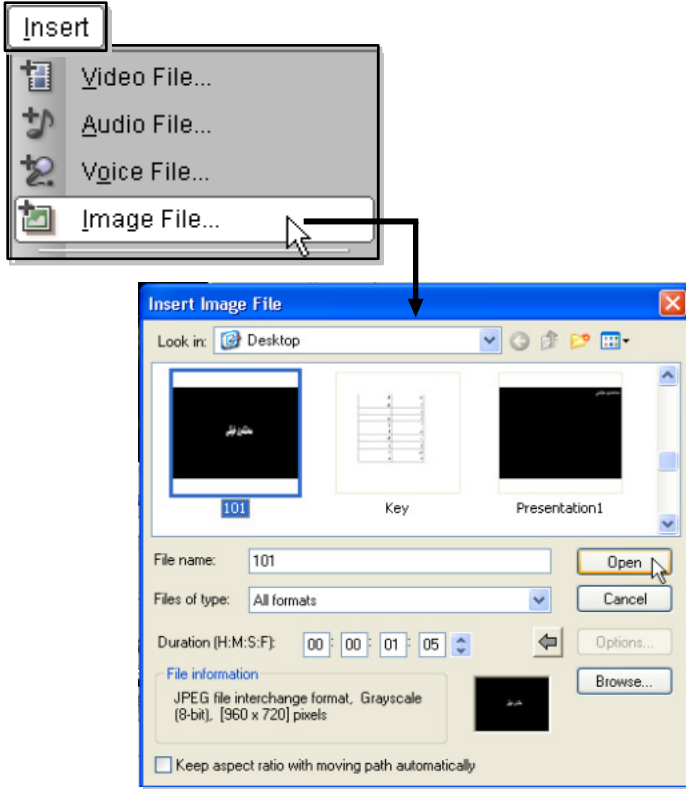

دواتر نهم نووسینه ی که وهک وینه کردو ومانه ته وه له تراکی سه روی کلیپه که وه دایده نیین و به ماوسه که چهند چیرکه یه کی کهم دریزی دهگه یینه وه:

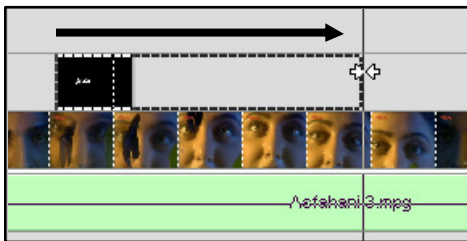



پاشان کرتی راستی لسه دهکین و فرمانی Overlay Options



هله ده بژیرین، سهرتا ماوسه که ده بینه
 سر په نجره لای چپ، کاتی ک ماوسه که
 ده بیت به شیوه قه له می ک کرتیه که
 لسه زه مینه ره شه که ده کین و
 ریژه ی سدی Blend/Opacity
 ده کین به (40٪).

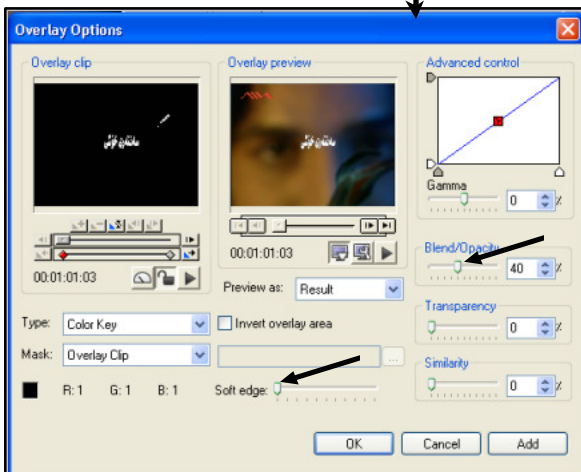

هروه ده توانین
 که می ک ریژه ی
 Soft edge
 زیاد بکین تا وه کو
 لیواری نووسینه که
 که می ک شه فافیه ت
 وه برگیریت.
 دواتر کرتی ده کین

له دو گمه ی OK. پاشان له ناوه راستدا به م شیوه ی خواره وه ده بینریت:





ليڤه دا پيويسته به هوئى يه كيڪ له ئيفيكت و كاريگريه كانه وه ئه م
 تايته ببهينه لايه كي شاشه كه وه و جووله يه كي پي بدعيت. بو ئه م
 مه بهسته ده چينه سه ر په نجه رهي Production Library، له ويشه وه
 له به شي كاريگريه كاني Moving Path دا كوتا كاريگه ر هله دبئيرين
 به ناوي (Y..3D):

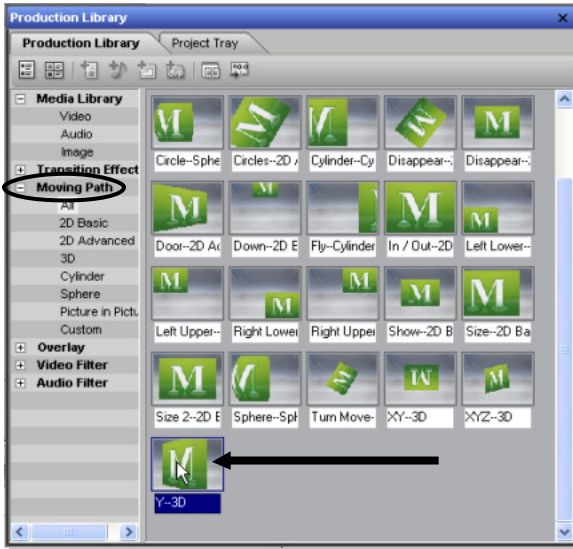

دواى ئه وهى كليكي چه پمان له سه ر ئه م كاريگريه كرد په نجه ي
 له سه ر ده گرين و رايده كي شين بو سه ر نووسينه كه و له ويڊا په نجه
 هله دبيرين، دواتر كرتهى راست له سه ر نووسينه كه ده كين و له و
 ليسته ي ده كرتيه وه كرته ده كين له فرماني Moving Path:

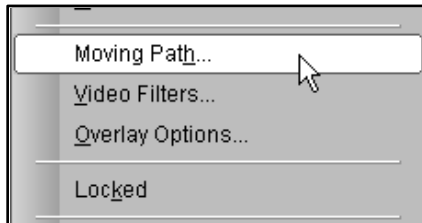



بهم ههنگاوه په نجه ره ی 3D Moving Path ده کریته وه. لیبره دا

وهک ئیمه ئه م ریگخستنه ئه نجام بده:

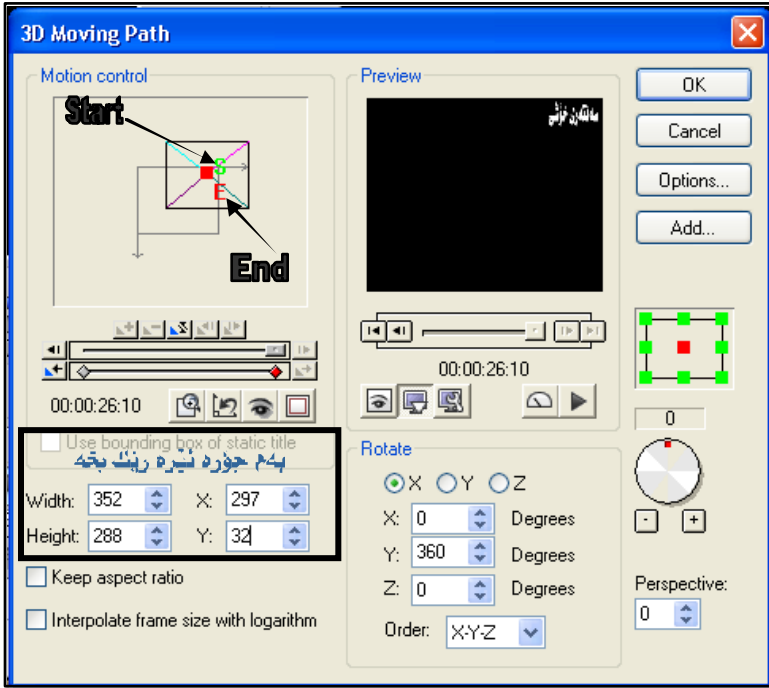

واته: سهرتا له په نجه ره ی لای چه پ کرته یه ک ده که یین له خالی S که

هیما یه بو Start "سهرتا"، پاشان له به شی پانی و به رزیدا " Width,

Height" دا به و جوړه ی که ریگخواوه ریگیان ده خین، بهم جوړه:

$$(Y: 32 / X: 297)$$

پاشان ده گه ریینه وه بو سهر خالی E که هیما یه به بو End

"کو تایی"، له ویشدا به هه مان ههنگاوی پیشوو پانی و به رزیه که ی

ریگده خین، بهم جوړه:

(Y: 32 / X: 297)، له پاشان OK ده که یین.



دواتر دهگه پيښه وه بسو سهر كليپه كه و Play دهكهين، دهبيسين تهنھا له وگوشه يه دا كه دامانناوه دهسوورپټه وه:

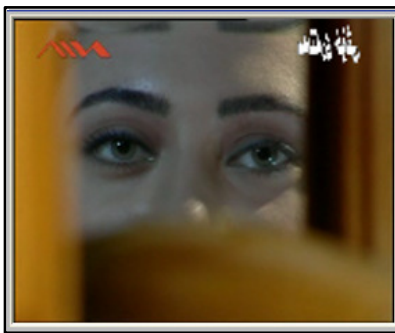
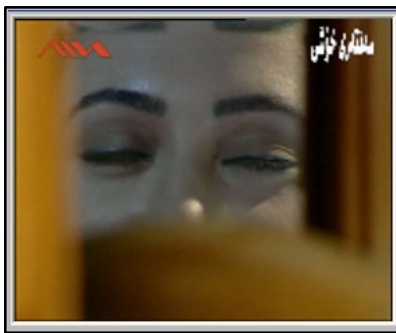

پاشان پيويسته هم نووسينه ي كه وهك ويځه يه ك دانراوه كوږي بكهين و بهشويڼ يه كدا دايبنيڼين تا وهكو كوټايي (نهگهر ويستمان تاكوټايي هم نووسينه لهسهر كليپه كه ههبيټ)، بوټه وه ي بهرده وام لهسهر كليپه كه ههبيټ و خولانه وه ي نووسينه كه ش بهشيوه يه كي ناسايي بيټ، چونكه نهگهر كوږي نهكهين و راسته وخوټه و بهشه دريژيكهينه وه بسو سهر همموو كليپه كه نهوا نووسينه كه زور بههيواشي و بهشيوه يه كي ناسايي دهخوليټه وه.

بهم شيويه بهشويڼ يه كدا كوږي دهكهين:

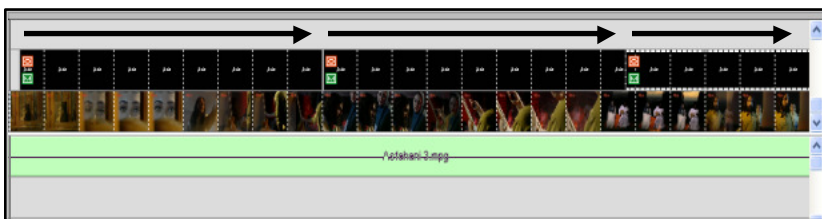



دروستکردنی تایتل و پیشه‌کی کلیپ



به‌پییوستی ده‌زائم لی‌ردها باس له‌چوئیه‌تی دروستکردنی پیشه‌کی کلیپیک بکه‌م که‌ده‌روازه‌یه‌کی جوان و رازاوه بدات به‌کلیپ یاخود ئاه‌نگ یاخود هر بۆنه‌یه‌کی تایبه‌تی و گشتی، بۆ ئه‌م کاره ده‌چینه سهر به‌شی Video Editor، پاشان له‌ویشدا ده‌چینه سهر لیستی Insert، دواتر کو‌تا فرمانی ئه‌م لیسته هه‌لده‌بژیرین که نووسراوه Smart Compositor. یاخود له‌ر په‌نجه‌ری "مه‌ین تایم لاین" Main Timeline کلیکی راست له‌سهر بۆشاییه‌کی شوین تراکه قیدیوییه‌کان ده‌که‌ین، به‌م شیوه‌یه‌ی خواره‌وه:

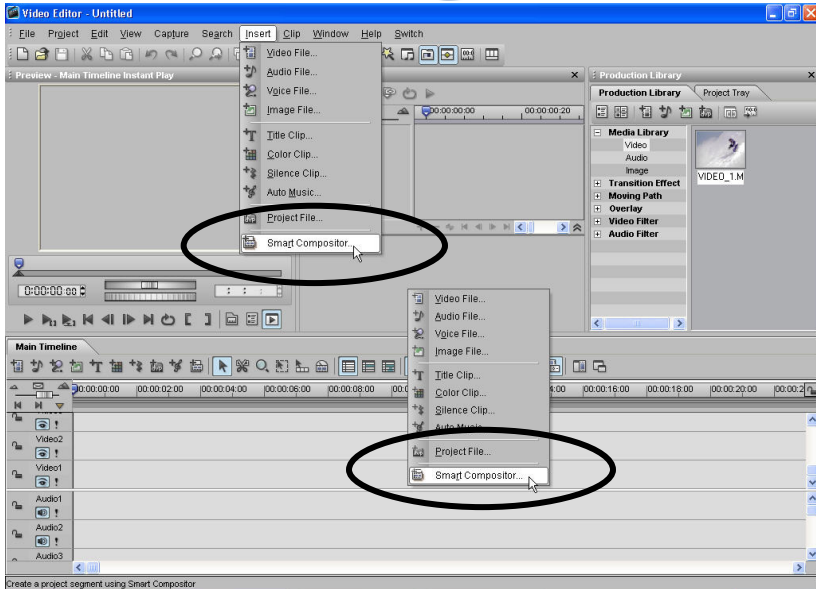

به هر دوو ریگاکه په نجره ریه کی تایبه تمان بو ده کریته وه به ناوی Smart Composer، وهک ده بینین لیردها به برنامه که خوئی شتیکی نمونه یی تیدایه:

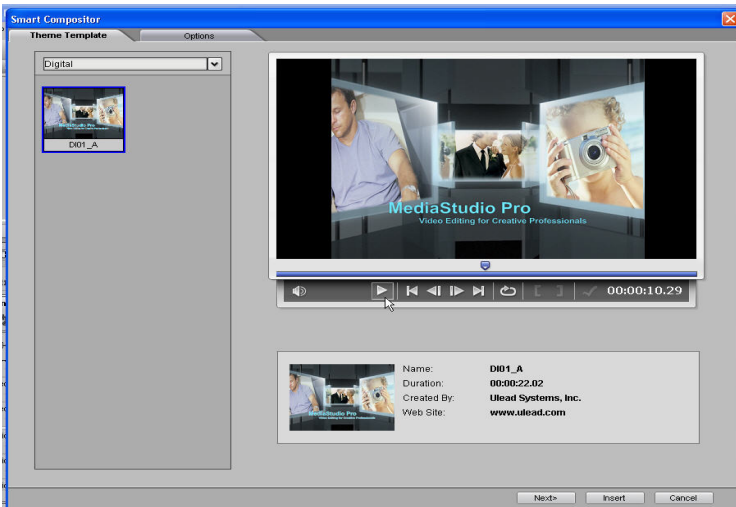



پاشان ئىيمە دەچىنە سەر فرمانى Options، لەویدا ئەو ویدئانە دەگۆرپن كە وەكو نموونە دانراون. وەك دەبىينىن لەخوارەوہ چوار بەشى سەرەكى دەبىينرپن، بەناوى:

Media Source
Title
Overlay
Audio

ھەريەكە لەم بەشانمە چەند فرمانىكى لەخوگرتووہ كە بەيەك كرتەى چەپى ماوسەكە بەشەكانى بەدەردەكەون:

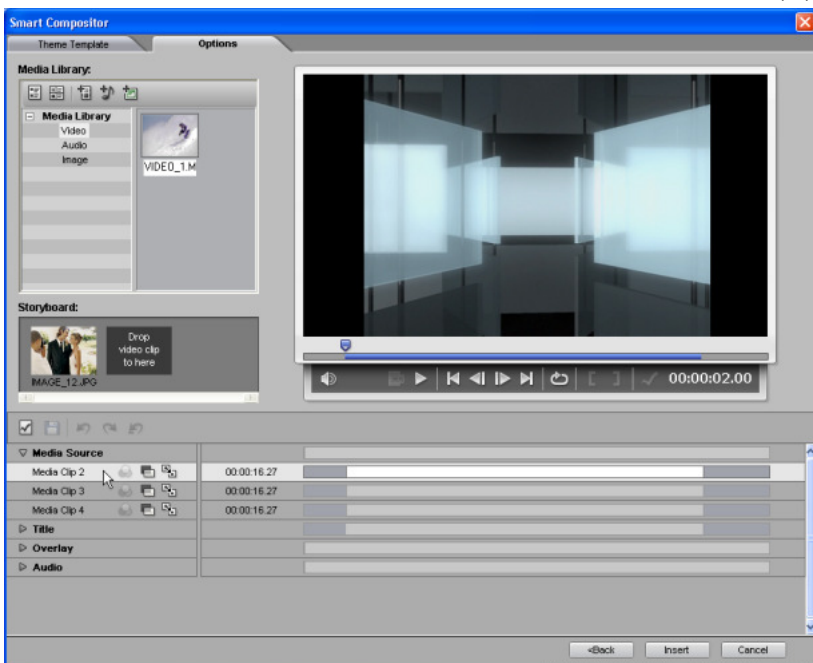

سەرەتا لەبەشى Media Source ئەو سى كلىپە دەگۆرپن بەكلىپەكانى خوومان، بەم جوړە: كلك دەكەين لە Media Clip 2، پاشان دەچىنە بەشى Media Library، ئەگەر ويستان لەبرى



مەلەفى قىدىۋىيى "دەنگ و پەنگ" بېنىن ئەوا لەو چوار ئايكۆنەى سەرەوہ كەدەر كەوتون فرمانى Import Video File ھەلدەبېزىرىن،

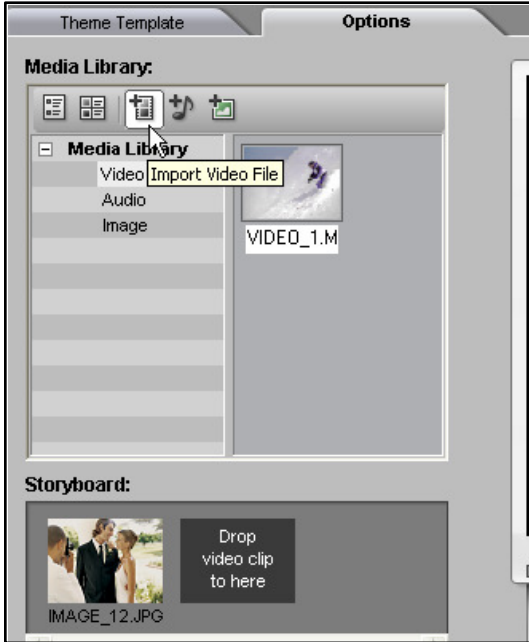

بەم جۆرە:

خۆئەگەر ويستان

دەنگ بېنىن

ئەوا لەتەنېشتى ئەم

فرمانەوہ و

لەپرىگاي فرمانى

Import Audio File

وہ دەنگىك دەھىنىن.

بەھەمان شىوہ

دەشتوانىن لەپرىگاي

فرمانى

Import Image File

ويئە بەيىنىن، بەلام ئەوہى لېردا بۇ ئىمە گرىگە و لەزىر پۇشنايى كارەكەى ئىمەدا خۇى دەبىنىتەوہ ئەو بەشەيە كەفايلىكى قىدىۋىيى لىوہ دەھىنىن، (واتە: Import Video File).

دواى كرتەكردن لەفرمانى Import Video File پەنجەرەى

ئەم ئايكۆنەمان بۇ دەكرېتەوہ بەناوى Import Video File ، لەم

پەنجەرەدا ئەو فايەلە قىدىۋىيە دەدۇزىنەوہ كەدەمانەويت چەند

پارچەيەكى كەمى لى بکەينە پېشەكى (واتە: سەرەتا ئەو فايەلە

قىدىۋىيە سەليكت دەكەين و لەپېشكردنەوہى دەچىنە سەر فرمانى

Duraition، دواتر پەنجەرى ئەم فرمانەكان بۇ دەكرېتەوہ.

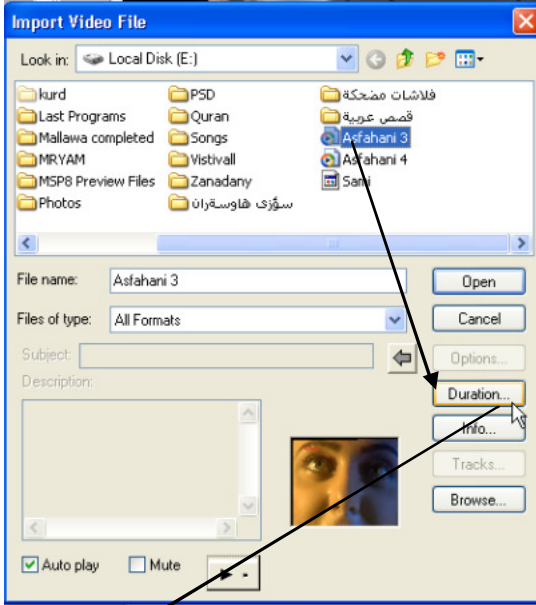

وهك پيشتر ناماژمان
 پيكرد له پيش Open
 Duration دهكهينه وه
 نه مهش بوئه وهيه كه وا
 چهند پارچه يه ك
 له كليپه كه بهينين بو
 پيشه كييه كه نه وهك
 هه موو كليپه كه، چهنكو
 نيمه پيوستمان بهسي
 بهش ههيه تا وهكو
 پيشه كييه كه ي پي
 پرازينينه وه.

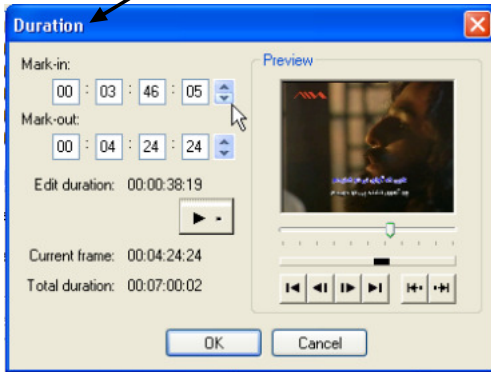

له په نجره ي Duration دا
 ده توانين نه وه ماويه
 دياري بكهين كه مه بستمانه
 وهك ده بينرئيت بو بهشي
 يه كه م نيمه ده قيقه ي
 03:46 بو 04:25 مان

هه لپژاردوه. نه مه له كاتيكدايه كه كليپه كه مان 07:00 ده قيقه ي ته واو
 ده بيت. خوئنگه به ريگاي Duration نه م به شهي كه سهرنپراكيشه
 به لامانه وه بو پيشه كييه كه نه بهينين نه وا ناتوانين له پيشه كييه كه دا نه م
 به شه به ده ربخهين، به لكو ته نها سهره تاي فاي له قيديوويه كه ده بيته
 سهره تاي هه رسي به شي تاي تلي پيشه كييه كه مان.



دواى ئه وهى له Duration دا به شيكمان ديارى كرد كرته دهكەين له دوگمى OK. دواتر له په نجره روى Import Video File دا جاريكيتر Open دهكەين، پاشان دهبينين ئه وه به شه كليپه ديته ناو به شى قيديو "Video" وه، پاشان ئه وه به شى كه هيئاومانته ناو به شى قيديو وه به Drag & Drop " واته: راکيشان و بهردان" دهيبهينه سهر پره سمى بهرنامه كه (واته: دهبيت پراست و پړك له سهر ئه وه وينه دابنريت كه خودى بهرنامه كه وهكو نمونه دايناوه)، پاشان دهبينين وينه ي ناوه پراستى سى به شى پيشه كليپه كه مان بووه به وه به شه كليپه ي كه هيئاومانته، به م شيوه يه:

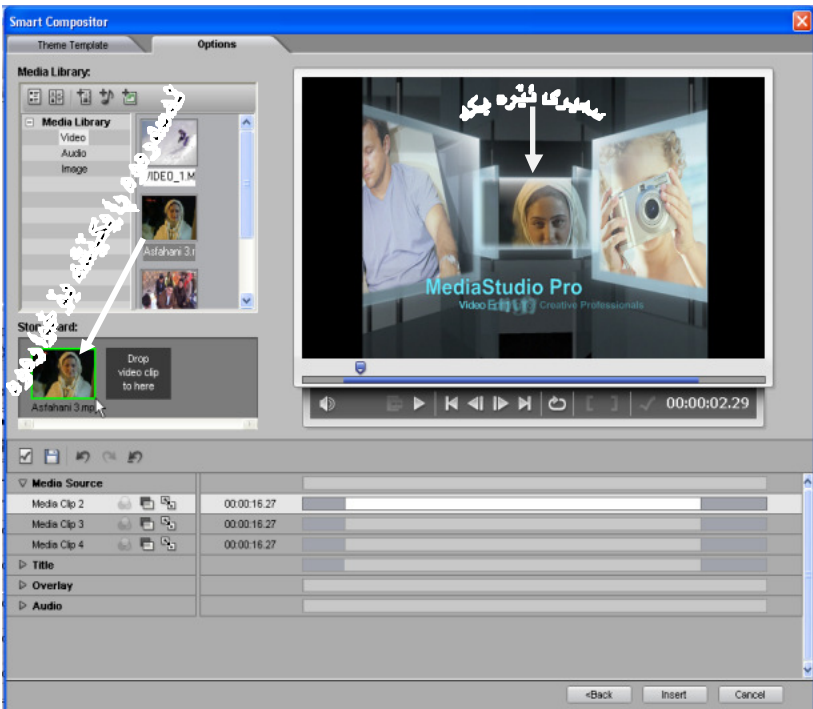



دواتر بؤ دوو بهشه‌کې تر هه‌مان پړنگا ده‌گرینه‌به‌رو به‌ه‌مان شپوهی پېشوو له Duraition دا به‌شیکې تری کلیپه‌که هه‌لده‌بژیری بؤ هه‌ردوو ته‌نېشته‌کې تر که له‌پېشه‌کېیه‌که‌ماندا به‌ده‌رده‌که‌ون. نه‌مه‌ش دواي نه‌وه ده‌بیت 3 Media Clip سه‌لیکت به‌کین



دواي نه‌وهی 3 Media Clip مان گوري، به‌ه‌مان شپوه پېشوو وه جاريکی تر 4 Media Clip یش ده‌گورین. پاشان ده‌بینین هه‌رسی به‌شی کلیپه‌که بوون به‌و کلیپانه‌ی که‌نیمه داماناون، به‌لام هیشتا کاره‌که‌مان ته‌واو نه‌بوو، چونکه نووسینی خودی میدیاستودیوکه‌ش بگورین بؤ نووسینیکی خو‌مان، به‌م جوړه:

کلیک ده‌کین له Title، پاشان 0 Title Clip سه‌لیکت ده‌کین، (نووسینه‌که‌مان له‌دوو به‌ش پیکدیټ و حالی سفر سه‌ره‌تاو کرانه‌وهی نووسینه‌که‌نیشانده‌دات.

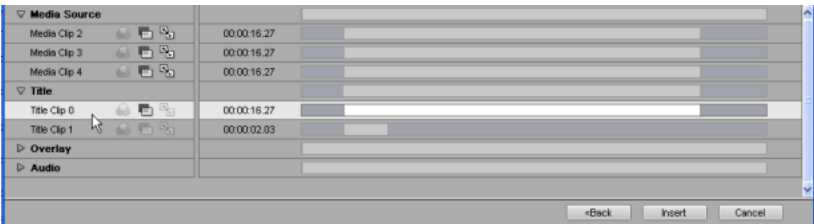



دواى ئه وهى كه Title Clip 0 مان سه ليكت كرد ده بينين هيچ شتيك له به شه كاني نووسين چالاك "ئه كتيڤ" نين تا وهكو نووسينه كان بگورين، ده بيت چينه سهر كليپه كه و كليپك بكهين له و شوينهى كه نووسينه كهى تيدا در ده كه ويئت، (گرنگ نيه لي ره دا شتيك هه بيت يان نا، چونكه دواى ئه وهى كليمان كرد نووسينه كه در ده كه ويئت و ده بينرئيت)، به م شيوه يه:



دواتر ده بيت به هه مان فونت و شيوه و قه باره ي Title Clip 0 به شه كهى تريش بگورين كه برى تى يه له Title Clip 1 ، تا وهكو به شيوه يه كى جوان نووسينه كان به سه ريه كدايين. ئه گه ر نووسينه كه به رزيوو ده تولنين به ماوسه كه بيگرين و كه ميك بيه يدينه خواره وه.



تیئینی // لیږده نووسین تهنها به لاتینی دهنووسریت، نهگه ر ویستمان به پړینووسی کوردی بنووسین تهوا د بهیت به شیوهی وینه نووسینی کوردی بهینینه شوینی نووسینه لاتینییه که. وه له بهشی (وه گپړانی فیلم و گورانی "ژیرنوس" دا نامازهی بو کراوه، که چوڼ تیکستی کوردی دهینریت.

پاشان ده توانین له بهشی Overlay دا گوران کاییه کی که م له چوارچپوه و ئیتاری به شه کلیپه کاندا بکهین.

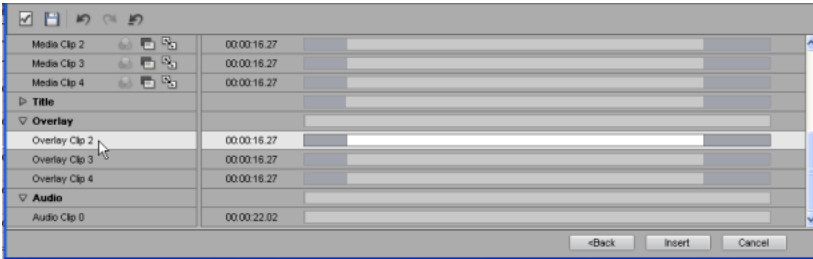

هر وهها ده توانین له بهشی Audio وه دهنگیک بهینین بو پیشه کاییه که مان، نه مه له کاتیکدا نهگه ر ویستمان راسته وخو دهنگیشی له گه ل دابنیین، خو نهگه ر دهنگیش دانه نیین دواتر ده توانین له گه ل ته وای کلیپه که دا گوران ییه کی تاییه تیش بو نه مه به شه دابنیین.

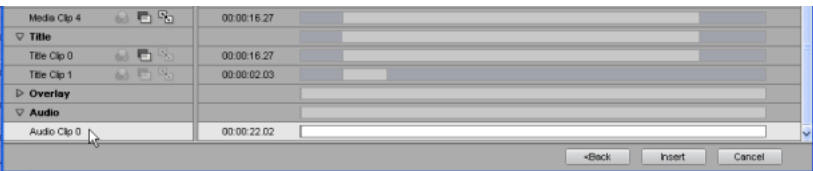

له پاش ته وای بوون له و کارانهی که باسکران ده توانین نه م پیشه کاییه پاشه که ت "Save" بکهین له ریگای ئایکونی سه یقه وه:

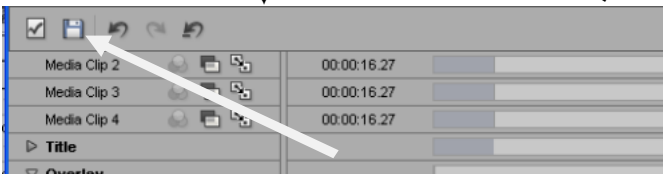



یا خود راسته و خو کلیک له دوگمهی Insert دهکین بو ئه وهی

کوئا ههنگاو له م په نجره یه دا جیبه جی بکهین، به م جوړه:

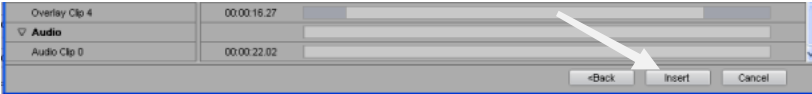

پاشان دهبینین دوو شریتی رهش له گه ل ماوسه که ماندا که بووه
به دهستیکی چاک ده جوولیت، ده بیبهینه سه ره تاو ته نها کرتیه کی
چه پ دهکین:

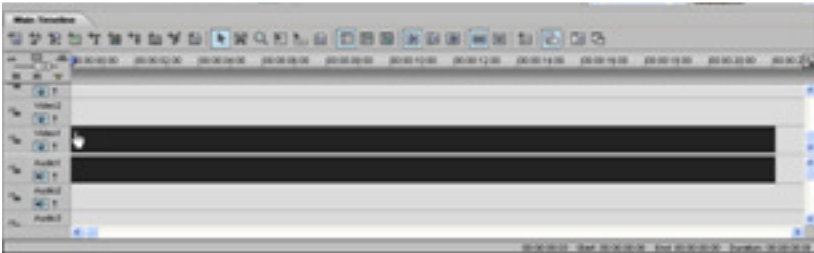

پاشان به م شیوهی خواره وه ده بینریت:

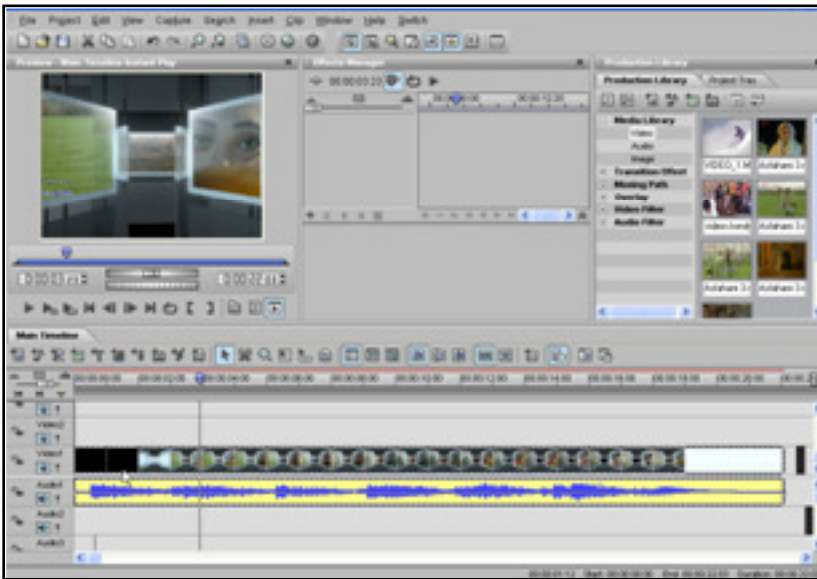



فرمانەكانى كىيپۇرد لەم بەرنامەيەدا

كارى چوارچىيۆه كىلەكان "كىيپۇرد" لەهەموو بەرنامەكاندا گرنكى تايبەتى خۆى هەيە، چونكە زووترو خىراتر كارەكانمان بۇ رادەپەرىنىت و كاتىكى زۇرتزمان بۇ دەگەرىنىتەو، كەئەمەش لەخۆيدا گرنكى تەواوى هەيەو جىگای بايەخە. هەرچەندە لەشى كىرندەو بەرنامەكەدا ئاماژەمان بەهەندىك لەفرمانەكانى كىيپۇرد كىرندەو، بەلام لىسردەا هەولمداو كارى كىلەكان پىكەو بەخەمە روو بەشىيۆه كەبەكارهينەر بتوانىت هەموو كارەكانى لەم بەرنامەيەدا بەبى ماوس و تەنھا بەكىيپۇرد ئەنجام بدات، وە بۇ روونكرندەوئەم فرمانانەش پشتى تەواوم بەلىستەكان و "Help" ى بەرنامەكە بەستتو، كەبەشىيۆهكى جوان و رىك و پىك روونكراوئەو، بەم جۆرە:

لىستى File

Ctrl + N	بۇ كىرندەوئەو فایلیكى نوى new video project
Ctrl + O	بۇ كىرندەوئەو فایلیكى پاشەكەوتكراو "خەزىكراو"
Ctrl + W	بۇ داخستنى فایلى چالاک
Ctrl + S	بۇ پاشەكەتكىرندى قىدیو بە فورماتى (* .dvp)
Alt + Enter	بۇ نىشاندانى تايبەتمەندى فایلى چالاک "فایلى كراو"
F6	بۇ نىشاندانى پەنجەرەى Preferences، كەچەند بەشىك لەخۆدەگرئ و بۇ باشتىر كىرندى تايبەتمەندىكەكانە.
Ctrl + Q	بۇ داخستنى بەرنامەى "مىدىياسىتۇدیو"



ليستى Edit

Ctrl + Z	گەرەنە ۋە بۇ ھەنگاۋى پېشوو
Ctrl + Y	پاشگەز بونە ۋە لە ۋ گەرەنە ۋە يە .
Ctrl + X	بۇ بېرىنى بەشى ديارىكراۋ Cut، ۋە ھەنگرتنى لەزاكېرەى ماۋسەكەدا "Clipboard" .
Ctrl + C	بۇ لەبەرگرتنە ۋە ى بەشى ديارىكراۋ Copy .
Ctrl + V	بۇ دانانە ۋە ى بەشى بىراۋ ياخود كۆپىكراۋ .
Del	بۇ سېرىنە ۋە ى ناۋچە ۋە بەشى ديارىكراۋ
Ctrl + L	Selecte All بۇ ديارىكردنى گشتى
Ctrl + B	بۇ ھەلۋەشانە ۋە ى ديارىكردنە كان، بەپېچە ۋانە ى ھەنگاۋى پېشوو .

ليستى View

+	بۇ گەرەردىن
-	بۇ بچۈۋكردن
F9	بچۈۋك ۋ گەرەردىن لەنىۋانى ھەنگاۋى ئىستىۋاۋ پېشوو دا .



لىستى Search

Ctrl + G	بۇ نىشاندىكى پەنجرەنى Go To
Ctrl + F	بۇ نىشاندىكى پەنجرەنى Find Clip بۇ دۆزىنە دەپ كىلىپ
F2	دووبارە كىرنە دەپ كۆتۈرگەن

لىستى Clip

Ctrl + D	بۇ نىشاندىكى پەنجرەنى Video Filters .
Ctrl + A	بۇ نىشاندىكى پەنجرەنى Audio Filters .
Ctrl + R	بۇ نىشاندىكى پەنجرەنى Overlay Options .
Ctrl + M	بۇ نىشاندىكى بەشى Moving Path Options لە ئىفېكتە كاندە.
Ctrl + I	بۇ جىيا كىرنە دەپ دەنگ ورنەگ لە يەكتەر Split .

لىستى Help

F1	بۇ كىرنە دەپ پەنجرەنى يارمەتى دان "Help" .
----	--

بە كارھېنەنى Ctrl

گرتن وراكېشنى بەشىك Ctrl+	لە بەرگرتنە دەپ بەشى دىيارىكراو، وە دانانە دەپ لەشۋېنېكى تردا.
---------------------------	---



جووت کرتەك: Double-clicking

بۆ نیشاناندانی پهنجهره‌ی Insert Video File .	له‌تراکه به‌تالەکانی قیدیۆدا
بۆ نیشاناندانی پهنجهره‌ی Insert Audio File .	له‌تراکه به‌تالەکانی دهنگ دا
بۆ نیشاناندانی پهنجهره‌ی Title Options .	له‌سه‌ر تایتل کلیپ
بۆ گۆرینی ناوی ئەو خالە‌ی دامانناوه .	له‌سه‌ر خالی ئاماژەکان Project Cues
بۆ نیشاناندانی ئەو کلیپه له‌په‌نجهره‌ی Source دا .	له‌سه‌ر ههریه‌ک له "قیدیۆ، ده‌نگ،،، وینه
بۆ گه‌وره‌کردن و بچوو‌ککردنه‌وه‌ی به‌رنامه‌که .	له‌سه‌ر تایتل بار "شریتی ناونیشان" ی به‌رنامه‌که Video Editotr
گه‌رانه‌وه‌ی بۆ باری ئاسایی له‌به‌رنامه‌که‌دا .	له‌سه‌ر تایتل باری تایم لاین
بۆ گه‌وره‌کردن و بچوو‌ککردنه‌وه .	له‌سه‌ر ههریه‌ک له‌تایتل بارەکان
بۆ نیشاناندانی په‌رنجه‌ه‌ی Preferences .	له‌سه‌ر شریتی خواره‌وه‌ی به‌رنامه‌که "شریتی حاله‌ته‌کان"







پەنجەرە Source / Preview

Enter / K	بۇ لىدان وە ەستان " Play/Pause " لە ەرىەك لە پەنجەرە كانى Timeline، Source، Preview دا .
Shift + Space	بۇ لىدان وە ەستان " Play/Pause " لە سەرە تاى كلىپە وە .
Space	بۇ لىدان وە ەستان " Play/Pause " لە نىوانى Mark-in تا وە كو Mark-out .
Esc	بۇ ەستان " Stop " لە كاتى لىدان و نىشكرىن دا .
Page Up	رۇيشتن بۇ پىشە وە لە خالىكە وە بۇ خالىكى تر .
Page Down	رۇيشتن بۇ دوا وە لە خالىكە وە بۇ خالىكى تر .
Left & Right arrows	گەر ەنە وە يان رۇيشتن بۇ پىشە وە لە كلىپى دىارىكرادا يا خود لە تە و اوى كلىپە كاندا .
F3	بۇ دروستكرىنى خالى Mark-in .
F4	بۇ دروستكرىنى خالى Mark-out .
Shift + F3	بۇ سىرپىنە وەى خالى mark-in يان mark-out
F5	بۇ زىادكرىن يان سىرپىنە وەى خالى ئامازەدان cue .
Home	گەر ەنە وە بۇ سەرە تا
End	رۇيشتن بۇ كوتايى









Shift + drag	دياريكردنى بەشيك له "ئەيۇديو" تەنھا لەپەنجەرەى Source دا.
F8	Refresh بوورژانەو، تەنھا لەپەنجەرەى Preview دا.
Ctrl + 2	چالاک کردنى پەنجەرەى Preview.
Ctrl + 3	چالاک کردنى پەنجەرەى Source.
J	نیشاندانى Previous frame. واتە: گەرانه وەهەكى كەم.
L	نیشاندانى next frame. واتە: رویشتنىكى كەم بو پيشەو.



شريتى Timeline

پەنجە داگرتن لەسەر C	 Clip Selection بو چالاک کردنى نامرّازى
E	 Track Selection بو چالاک کردنى نامرّازى
Shift + E	Select multiple بو دياريكردنى بە كۆمەل "tracks".
T	 Time Selection بو چالاک کردنى نامرّازى
M	بو دياريكردنى "trim option" لەنيوانى:  (Normal, Overwrite or Stitch)



<p>R</p>	<p>بۆ دیاریکردنی Ripple editing mode له نیوانی: (No Ripple, Single-Track Ripple or Multi-Track Ripple). </p>
<p>S</p>	<p>رۆیشتن له نیوانی ئامرازى برین " Scissor " و ههریک له ئامرازه کانی تر. </p>
<p>Shift + S + کلیکی چهپ</p>	<p>بۆ برینی چند کلیپک پیکهوه.</p>
<p>F + audio دوو کلیک له</p>	<p>بۆ دانانی ئیفیکتی cross-fade له سههه چهند کلیپکی "دهنگ". </p>
<p>Shift + F+ دوو کلیک له audio tracks</p>	<p>بۆ دانانی ئیفیکتی cross-fade له سههه تراکه کان. واته: چهند کلیپک بهیه کهوه. </p>
<p>Z + کلیکی چهپ</p>	<p>بۆ گهوره کردنهوه. </p>
<p>Shift + Z + کلیکی چهپ</p>	<p>بۆ بچوو ککردنهوه. </p>
<p>Shift + تیری سهههوه و خوارهوه</p>	<p>بۆ نیشاناندانی ههموو تراکه کانی فیدویۆ له "تایم لاین" دا.</p>
<p>Alt + تیری سهههوه و خوارهوه</p>	<p>بۆ نیشاناندانی ههموو تراکه کانی نهیۆدیۆ له "تایم لاین" دا.</p>
<p>تیری سهههوه خوارهوه (↑↓)</p>	<p>بۆ جوو لاندنی کلیپی دیاریکراو له سهههوه بۆ خوارهوه و له خوارهوه بۆ سهههوه.</p>



I	 . Time Stretch نامىزى
F5	دانانى خالى ئامازە پېيدان cue.
F3 / F4	بۇ ديارىكرنى مەودا "range".
Ctrl + I	بۇ لىك جياكر دىنەوھى دەنگ و رەنگ لە يە كتر .Split clip
تېرى راست و چەپ (← →)	جوولاندنى كلىپى ديارىكراو بۇ پېشەوھو بۇ دواوھ ياخود جوولاندنى كار سەرە كە لە "تايم لاين" دا.
تېرى سەرەوھ و Shift + خوارەوھ	بۇ جوولاندنى سكرۆلى فېديو (كاتىك فېديو يەك سەلىك كرايت).
تېرى سەرەوھ و Alt + خوارەوھ	بۇ جوولاندنى سكرۆلى ئەيۇديو "دەنگ" (كاتىك يەبو دېزى يەك سەلىك كرايت).
تېرى راست و Shift + چەپ	بۇ جوولانى سكرۆلى "تايم لاين". 



گړنگتړين كليلهكان

ئهم فرمانانه زوركات به كار دین و گړنگى تايپه تيبان هه يه، بويه به پيويستم زانى ليره دا كوښان بكمه وه، نه گه رچى هه نديكيان پيشتر له نا و ليسسته كاندا باسكراون، به لام ليره دا بو ئاسانكارى زياتر كوكراونه ته وه. نه نجامى كارى هم دوو گمانه ش كاتيک دهرده كه ويټ كه پيشتر فسايلىكى قيسديو كرديتسه وه و دياريمان كرديت. (واته: پيويسته كليپك يا خود به شيك "سه ليكت" كرابيت)

Ctrl + C	له بهر گرتنه وه Copy
Ctrl + X	برين Cut
Ctrl + V	دانا نه وه Paste
Ctrl + F	پر به پرى شاشه.
Ctrl + R	كردنه وه په نجه رى Overlay Options
Ctrl + D	كردنه وه په نجه رى Video Filters
Ctrl + A	كردنه وه په نجه رى Audio Filters
Ctrl + G	كردنه وه په نجه رى Go To
+	گه وره كردن
-	بچوو ككردن
Ctrl + L	ديارى كردنى گشتى Select All
Ctrl + I	جيا كردنه وه دهنگ و رنگ Split
Delete	سرينه وه



تیری سهره	جوولاندنی کلیپ بؤ سهره وه.
تیری خواره وه	جوولاندنی کلیپ بؤ خواره وه.
تیری راست	جوولانی کلیپ بؤ لای راست.
تیری چهپ	جوولانی کلیپ بؤ لای چهپ.

کردنه وه و چالا ککردنی په نجه ره کان

Ctrl + 1	بؤ چالا ککردنی په نجه ره ی Timeline
Ctrl + 2	بؤ چالا ککردنی په نجه ره ی Preview
Ctrl + 3	چالا ککردنی په نجه ره ی Source
Ctrl + 4	چالا ککردنی په نجه ره ی Production Library
Ctrl + 5	چالا ککردنی په نجه ره ی Quick Command Panel
Ctrl + 6	چالا ککردنی په نجه ره ی Trim Window
Ctrl + 7	کردنه وه په نجه ره ی Audio Mixing Panel
Ctrl + 8	کردنه وه ی په نجه ره ی Effects Manager
Ctrl + F6	کار سه ره که له کویدا بیئت ئه و به شه کلیپه ده بریئت.
F10	بؤ کردنه وه ی لیست (Menu) ی هه ری هک له په نجه ره کان ی Preview, Suorce, Production له کاتی چالا ک بوونیاندا.



سوپاس و پیزانین



دوای سوپاس و ستایشی بی کۆتایی بو په روهدگاری بالادوست،
به پیویستی دوزانم سوپاسی هاوکاری یهک به یهکی ئه و که سانه بکه م،
که هاوکاریان کردووم، به تایبته ئه م به پیزانه:

- مامۆستا سه رکه وت پینجوینی به رپرسی ریخراوی kico
- مامۆستا کاروان تاهیر
- سۆران محهمه قادر
- ههردوو برای خوشه ویستم "ئاسۆ و ئاکۆ"
- هونه ره زین
- عادل به کر
- کاک فونادو کاک عه لی چاپخانه ی گهنج

له گه ل سوپاس و داوای لیبوردن بو هه موو ئه و دۆست و
خوشه ویستانه ی هاوکاریان کردووم و نه متوانیوه لی ره دا ناوی
هه موویان به ینم ...



kico

کلیلی کومپیوتمر



سہرہنگ عسکری & ناکام غفور

2009