

گه راس ئار . قى . ستانسفيلد

كوردستانى عىراق

په ره سه ندى سياسى و پشكووتنى ديموكراسى



چاپى په كه م

۲۰۱۰

وه رگى رانى له ئىنگليزيه وه
پروفيسور.ى. د. ياسين سه رده شتى

گهراس ئار. قى. ستانسفيلد

كوردستانى عيراق

پهرهسه ندى سياسى و پشكوتنى ديموكراسىي @

وهرگيرانى له ئينگليزييه وه:

پروفيسور. د. ياسين سهردهشتى

ناوی کتیب : کوردستانی عیراق . پهره‌سەندنێ سیاسی و پشکووتنی دیموکراسیی
نووسەر : گەراس ئار. قی. ستانسفیلد
وەرگیران و هەموو ئەرکیکی ئە چاپدانی : پروفیسۆر ی. د. یاسین سەردەشتیی
تیراژ : ۵۰۰ دانە
ژمارە ی سپاردن :
شوینی چاپ : چاپخانە ی (سیفا) ، سلیمانی

ئەم بەرھەمە پېشكەشە بە :

- يادى ئەو نەونەمامانەى لەلايەن رژيمە خوئىنخۆرەكەى كۆمارى ئىسلامىيەو
لەسپدارەدران : شېرىن عەلەملەھولى، فەرزاد كەمانگەر، عەلى حەيدەرىيان، فەرھاد وەكىلى

- سىياسەتكارى بەشەرەفى كورد ئەحمەد تورك و ھاوريگەنى، ھەرۇھا ئەوانەى لەنيو
زىندانەكانى دەوئەتى فاشىستى تورك و لەسەر چىيا سەرکەشەكانى باكوورى كوردستان
لە پىناو ئازادىي و مافە رەواكانى نەتەووەكەيان دژى جىنۇسايدى مرۆيى و كەنتورىي و
مىژوويى و ژىنگەيى تىدەكۆشن و بەرسنگيان لە تاوانەكانى ئەژاد پەرستان و سىياسەتى
حەقارەت و تەسفىيەى پارتى عەدالەت و تەنمىه گرتوو.

- گولى تازه پشكتوو : نارين.

نيوهرۆك

٦	گوتەى وەرگير
١٥	پيشه كىي
١٨	سوپاس و پيزانين
٢١	به شى يه كه م : ده روزه
٤١	به شى دووم : تيورو ميتودناسيى
٧٥	به شى سييه م : شيكاريى چوارچيوه يى
١٤٣	به شى چوارهم : پهره سه ندى سيستمى حيزبه سياسيه كان
٢٢٣	به شى پينجه م : پرۆسه ي بريارسازيى پارتى و يه كيتى
٢٨١	به شى شه شه م : ستراكٲورى حكومه تى هه رييمى كوردستان
٣٢٧	به شى چه وته م : حكومه ته كانى هه رييمى كوردستان
	٢٠٠٢-١٩٩٢
٣٩١	ئه نجامگيريى
٤٠٧	پاشه كىي
٤٤٥	بىبيليوگرافيا

گۆته ی وه رگێر

ئاشکرایه که برپاری (٦٨٨) ی ئهجمه نی ئاسایشی نه ته وه یه کگرتووه کان له به هاری سالی ١٩٩١دا، به یه کیک له گرنگترین برپاره میژووییه کان سه باره ت به کورد به گشتیی و سه باره ت به کوردی عێراق به تایبه تیی ده ژمی ردیی ت، ئه و برپاره ی نه ک هه ر گه لی کوردی ئاواره و هه لاتووی سه ر سنوره کانی بو سه ر زی دو مال و حا لی خو ی گێرپایه وه، به لکو ئه رکی چنگ و نینو ککردنی هیزه کانی رژیمی به عسی له سی پاریزگای باشووری کوردستان گرت هه ستو و زه مینه ی بو کیشانه وه ی ئه و هیژانه له به شیکی به رچاوی باشووری کوردستان و دامه زانندی ده سه لاتییکی دیفاکتو ی له هه ری می کوردستانی عێراق خو شکرد که ئامانجییکی هه ره گرنگی جوو لانه وه ی رزگار ییخوازی نه ته وه یی کورد بوو له و به شه ی کوردستاندا.

دامه زانندی حکومه تی هه ری می کوردستان پاش هه لبژاردنه کانی مایو ی سالی ١٩٩٢ به رجه سته ی ئه و ده سه لات ه دیفاکتو یه ده کات، ئه و حکومه ته ی که گه لی کورد هیوای ئه وه ی پیی بوو له سه ر بنه مای سیستمیکی هاوچه رخی دیموکراتیی دابمه زینریت و برینه قووله کانی چه ندین ساله ی سه رده می تاوانکاری به عس ساریژ بکات و کو مه لگایه کی ئازاد و ده سه لاتییکی کوردستانی دادپه روه ر بینیت ه کایه وه. به لام هه ر زو و له ئاکامی چه ندین هو کاری ناو خو یی و ده ره کیی که گرنگترینیان: ژیرخانیک ی ئابووری و کو مه لایه تی و یئران، نه بوونی سه رکردایه تییه کی به هه ق نیشتمانی و دیموکراتیی و حیزی دیموکراتیی راسته قیینه، بالاده سته عه قلیه تی پیاوخوازی و دواکه وتوانه ی سیاسی هیزه سیاسییه کان، بیمتمانیه ی ته وای نیوانیان تا راده ی تو قین له یه کتری، په نانه بردن بو دیالو ک و لیکتیگه یشتن و سازانی سیاسی و پر وابوون به چاره سه رکردن و یه کلا کردنه وه ی کیشه کان له ریگه ی سی ره ی تفه نگه کانه وه، هه مو ئه مانه زه مینه یان بو ده ستیوه ردانی دوژمنانی خه ونی نه ته وه یی کورد ره خساند که ئه و سیستمه فشه له فیفتی فیفتیه دارمی نن که حکومه ته کوردیه که ی له سه ر دامه زرابوو و هیزه سیاسییه سه ره کییه کانی باشووری کوردستان، به تایبه ت پارتی و یه کی تی، لی که برده ن. ئه وانه ی بینه وه ی ئه زموونیکیان

له براكوژييه كانى رابردوو وەرگرتبیت، بیئەوهی ئەو هەموو نەهامەتییهی رابردوی گەله ستهمدیده که یان و برینه قوولەکانی له بهرچاوبگرن، بیئەوهی بیریک له بهرژه وەندی بالای نەتەوه که یان بکه نەوه و سل له حوکمی میژوو بکه نەوه، تەنیا له بهر تیرکردنی ئارەزووی مەقامخوازیی و بهرژه وەندییه تایبەتە لابەلاکانیان، کۆمەلگای کوردییان گیرۆدە ی رەشتین قوونای میژووی خووی کردەوه و نەك هەر دلی دوژمنانی کوردیان خوۆشکرد، بەلکو بوۆ خوۆسه پانندن و ملشکاندن بەرامبەرەکانیان دەستیان به داوینی پیسی ئەو رژیمە داگیرکەرانه وه گرت و پەلکیشی هیژەکانیان کردن بوۆ ناو قولایی خاکی کوردستانی ئازادکراوو له دەیان شویندا دژی یه کتر کۆمەلکوژییان ئەنجامدا که تیندا سەده ها رۆلهی کوردی تیندا به کوشت چوون. ئەو شەپەرە نەفرەتییه ناوخییهی به نەفیرعامی هیژەکان دژی یه کتر و به گەمارۆی خوۆراک خستنه شارو شارۆچکه کان دەستیپیکرد و تاده هات کاره ساتی مەزنی به دواي خویدا دهینا که بیۆینه ترینیان کاره ساتی ۳۱ی ئابی ۱۹۹۶ و گیرانه وهی هیژەکانی رژیمی به عس بو بوۆ ناو پایتەختی هەریمی کوردستان .

پاش ئەوهی هیژە مەزەکانی رۆژئاوا، به تایبەت و لاتە یه کگرتوو هەکانی ئەمەریکا مەترسیی قوولبوونه وهی تینوه گلانی هیژە هەریمییه کانی له شەپری ناوخیی باشووری کوردستاندا درک پیکرد و پارتی و یه کیتیش دواي رژاندنی به ناهاقی ئەو هەموو خوینە، گەیشتنه ئەو بپروایه ی که هیچیان ناتوانن ئەوی دیکه له شانۆکه دەرپه پینن و هەروه ها ناشتوانن پیکه وه عال و سال حکومرانیه تییه کی یه کگرتوو به پڕیوه بهرن، ئەوسا په نایان بوۆ ئەو برد که هەریه که و له ناوچهی نفوزو قەلەمپه وهی خویدا و بی ترس و سلەمینە وه له وی تر دەسه لاتیکي خوۆجی بوۆ خوویان پیکبهینن و بوۆ چه سپاندنی ئەو دەسه لاتە و بهرژه وەندییه سیاسی و ئابووری و کۆمەلایه تییه کانیان له دوو ده قەری جیا له یه که هەلسوپین، به وهش باشووری کوردستان بووه دوو بهش که زەردستان و سه وزستانه و کورد بوو به خاوهنی دوو حکومهت! ئەوهی که به تیپه پینی کات و دواي نیشتنه وهی ته پوتۆزی گەردەلولی شەپری ناوحو، جوۆره سه قامگیریه کی تیندا پهیدا بوو، جاریکی دیکه بواری بوۆ کاروه ل سوپانی حوکمپرانیی

لهو دوو ناوچه یه دا ره خسانده وه و لاتانی دراوسیښی له وه دانیا کرده وه که چیدی حکومتیکی نه ته وه یی کوردیی یه کگرتووی کاراو هاوچهرخ له ناوچه که دا نابیت.

شایه نی باسه، مه سه له ی کورد که له ئه نجامی شه ری ناوڅوی ناوه پراستی نه وه ته کانی سه ده ی بیسته م و نه قوژتنه وه ی عاقلانه و دلسوزانه ی دهر فته که ی برده می، بایه خیکی مه زن و سوژی گشتیی له ده ستدابوو، له دوا ی رووداوه کانی ۱۱ ی سیپته مبه ری ۲۰۰۱ و ناماده کاریی ولاته یه کگرتووه کانی ئه مه ریکا بو هیرشکردنه سهر رژیمی سهدام له عیراق، جاریکی تر بایه خی ئه و مه سه له یه بوژایه وه و هه ولی له یه کتر نزیک کردنه وه ی بژارده په رته وازه سیاسییه کانی کوردستانی عیراق دراو جیبه جیکردنی بریاره کانی ریکه و تننامه ی واشنگتوژن خرایه روژه قه وه. ئه وه ش جاریکی دیکه هیوا ی گه لی کوردی له باشووری کوردستان بوژانده وه، به تایبته پاش ئه وه ی رژیمی دیکتاتوریی سهدام بو هه تاهه تایه له گوپنراو مژده ی دامه زرانندی رژیمیکی دیموکراتیی فیدرالیی له عیراق راگه یه ندرا، ئه وه ی که چاوه پروانی ئه وه ی لیده کرا به پالپشتیی ئه مه ریکا به خیراییه کی به رچاو بجپته پیش و جگه له دامه زرانندی ناوه ندییکی دیموکراتیی له به غدا که کوردیش وه ک شه ریکه به شیکی ریزلیگیراو تیندا به شداربیت، به لکو چاوه ری ده کرا له کوردستانیش به هوی پروسه ی هه لپژاردنه کانه وه، پارله مانیکی راسته قیینه ی چالاک و خاوه ن پرستیژو هه بیته پیکبه یئریت و حکومتیی کارای دیموکراتیی کوردستانی بیته سه رکار که به جدیی قولی مه ردانه ی لیئه لمالیت بو ئه نجامدانی چاکسازییه کی سه رانسه ریی و گشتگیر له ته وای بواره کانی سیاسی، کارگیری، ئابووری، فه ره نگیی، کومه لایه تی و مؤرالییدا له کومه لگادا تیبکو شیت، هه نگاویکی گه وره به ره و ساپژکردنه وه ی برینه کانی رابردو و به دیه یانی جیا کردنه وه ی حیزب له حکومت، سه ره ری یاسا، سه ره خووی دادگاگان، بنیاتنا نه وه ی ژیرخانی ئابووری و دامه زرانندی پرورژه ستراتیزییه کان، به هیژکردنی بنه ماکانی کومه لگای مه دهنی، پاراستنی مولک و مال و سامانی گشتیی، پاراستن و بره و پیدانی نازادییه کان، نه هیشتنی روتینی کاتکوژی فه رمانگه و دیارده کانی مه حسوبییه ت و مه نسوبییه ت و چالاککردنی کاروه لیسورانی

دەزگا حکومییەکان، ریگرتن لە قۆرغکاریی بازارو چەسپاندنی بنەماکانی بازاری نازاد، بەگژداچوونەوێ پەتای گەندەلێی سیاسی، دارایی، ئابووری، کارگێڕیی و ئەخلاقیی کە هێشتا بەو چەشنە سامناکە ی ئیستا پەرە ی نەگرتبوو، هەولدان بۆ پاکژاگرتنی ژینگە و بنیاتنانەوێ وەرە ئیرادە و بەها ئینسانییەکانی مرۆقی کورد... هتد، بەلام ئایا ئەم هیوا یە شمان بە دەردی هیواکە ی سالی ۱۹۹۲ اچوو؟

دیارە سیستمی فیفیتی فیفتییه کە لە یەکەمین و دووهمین کابینە ی حکومەتی هەریمی کوردستاندا جوړیک لە ریکەوتن و سازانی پارتی و یەکیتی بوو بۆ دابەشکردنی دەسەلات لە باشووری کوردستاندا، ئەو سیستمە ی کە نەک هەر لەپووی کارگێڕییەو تەپۆو ناکارابوو، لەپووی بەهێزکردنی هاوبەستەگی نەتەوێ و کۆمەلایەتی شەو شکستخواردوو بوو، بەلکو سەرچاوە یەکی سەرەکی تیکچوونی حکومەت و پەرتبوونی پارلەمان و هەلگیرساندن ی شەپری ناوخۆ بوو. لەپاش رووخاندنی رژیمی بەعس و هەلبژاردنەکانی سالی ۲۰۰۵ باس لە جوړە سیستمی سیاسی دەکریت کە بە "سیستمی دیموکراتیی تەوافوقیی" ناوی دەبریت، دامەزراندنی لیستی هاوپەیمانی و ریکەوتنامە ی ستراتیزی نیوان پارتی و یەکیتی لەکلاوژنە ی ئەو سیستمەو بوو، سیستمی واکە لەکۆمەلگا پەرت و دابەشبووکاندا پیشتەر لە ولاتە بچووکەکانی ئەوروپای رۆژئاوی وەک هۆلەندا، سوئیسرا، نەمسا و بەلجیکا تاقیکراو تەو کە لەوی سەرکەوتنی گەورە ی لە ریگرتن لە توندوتیزی کۆمەلایەتی و پیکهینانی بناغە ی حکومەتیک بەدیھینا کە بەرژەوێ تەواوی پیکهاتەکانی ولاتی پاراستوو و زەمینە ی بۆ پەرەسەندن و قوولبوونەوێ جیگێری سیاسی و پیشکەوتنی کۆمەلایەتی فەرھەنگی خوشکردوو بەشیوێەک ئەو ولاتانە بوونەتە ئازادترین و دیموکراتییترین ولاتە پیشکەوتوو دیموکراتەکانی ئەوروپا.

لیردا، ئەو پرسیارە دیتە گوړی کە ئەوێ ئایا ئەم چەشنە سیستمە دیموکراتییە تەوافوقییە لە کوردستان تا چەند دەبیتە شارپگی بەدیھاتنی ئەو هەموو بەلین و

دروشم و هیوایانه و کۆمه‌لگای باشووری کوردستان به‌ره و گه‌شه و په‌ره‌سه‌ندن و پێشکەوتنی دیموکراتیی و دادپه‌روه‌ریی ده‌بات.

له‌پراستییدا، ئه‌وه‌ی زه‌مینه‌ی سه‌رکه‌وتنی سیستمی دیموکراتی ته‌وافوقیی مسوگه‌ر ده‌کات بریتیی له: بوونی هۆشیاریی و دلسۆزییه‌کی مه‌زنی سه‌رکردایه‌تی سیاسی و هاوسه‌نگیی و فره‌ره‌نگیی هیژه‌ سیاسییه‌کان و رویشتن به‌ ئاراسته‌ی بنیاتنانی ژێرخانیکی به‌هێزو به‌دامه‌زراوه‌بیکردنی حکومه‌ت به‌جۆریک که‌ بپێته‌ بالاترین ده‌زگای جیبه‌جیکردنی نیشتمانیی به‌هێزو به‌نامه‌داری هاوچه‌رخ که‌ به‌رجه‌سته و نوینه‌رایه‌تی به‌رژه‌وه‌ندییه‌کانی ته‌واوی چین‌وتویژه‌کانی کۆمه‌لگا بکات و هاو‌لا‌تییبوون بکاته‌ پێوانه‌ی ئه‌رک و مافه‌کان و حکومه‌ت نه‌پێته‌ ئامرازی ده‌ستی که‌سیک، یاخود بئه‌ماله‌ و حیزبیکی دیارییکراو.

ئه‌وه‌ی ئه‌م‌پ‌رۆ له‌ باشووری کوردستاندا به‌ ئاشکرا ده‌بینرێت ئه‌وه‌مان پێشان ده‌دات که "مۆدیله‌ ته‌وافوقه‌ کوردیه‌که‌" ئه‌وه‌نده‌ ئاسته‌نگی له‌پێیه‌ به‌چه‌شنیک کۆت و به‌ندکراوه‌ که‌ نه‌ک هه‌ر نه‌یتوانیوه‌ چاره‌سه‌ری قه‌یرانه‌کانی ناو کۆمه‌لگای کوردیی بکات و رێچکه‌یه‌ک بۆ به‌ره‌وپێشچوون بگرێته‌به‌ر، به‌لکو به‌جۆریک به‌ده‌ست ئه‌و قه‌یرانه‌ گه‌ریخواردوو که‌ مژده‌ی تێپه‌راندنیان و زالبوون به‌سه‌ریاندا به‌روونی له‌ ئاسۆدا نابینرێت.

شایه‌نی باسه‌، پاش دابه‌شبوونی سیستمه‌ سیاسییه‌ فیه‌تییه‌که‌ی سه‌ره‌تای نه‌وه‌ته‌کان و دابه‌شبوونی کوردستان بۆ دوو ئیداره‌ی جیا له‌یه‌ک، که‌ هه‌ریه‌که‌یان به‌شپۆه‌یه‌کی ته‌واو له‌بن هه‌ژموونی پارتنی و یه‌کیتیدا بوون، ئه‌و ده‌یه‌یه‌ی که‌ له‌ ته‌مه‌نی ئه‌و دوو ئیداره‌یه‌دا تێپه‌رپی نه‌ک هه‌ر ریفۆرمی ریشه‌یی له‌ ژبانی سیاسی و کۆمه‌لایه‌تی و فره‌ه‌نگیی به‌خۆوه‌ نه‌بینی، به‌لکو زیاتر بۆ چه‌سپاندنی پێگه‌ی بئه‌ماله‌یی و به‌هێزکردنی ده‌سه‌لات و به‌رژه‌وه‌ندیی بژاردی حیزبیی له‌ ئاست کۆمه‌لگادا بووه‌، مه‌ترسیی ده‌ستی‌وه‌ردانی ده‌ره‌وه‌ش زۆر به‌بایه‌خ نه‌گیران، خه‌مساردیه‌کی قوول سه‌باره‌ت به‌ ئاینده‌ له‌گۆریدا بوو، به‌رژه‌وه‌ندییه‌ تایبه‌ته‌کان کرانه‌ ئامانج و به‌رژه‌وه‌ندیی گشتیی پشنگووی‌خرا، پلانه‌ ستراتیییه‌ نیشتمانییه‌کان

كاريان بۇ نەكرا، ژيڤرخانى ئابوورىيى و پروسەي بىياتنانەوہى مادىي و مروىي لە كۆمەلگاي كوردىيدا بى خاوەندارىي مایەوہ. نەك ھەر ئەوہندە بگرہ ھەلوئىستىكى ئەرىنىش لەمەر برەوپیئدانى دیموكراتىي نىوخوئى حىزىيى و بەدامەزراوہ بىيكردى فرە مینبەرى نىوحىزب و چەسپاندنى بەھاكانى كۆمەلگاي مەدەنىي و بازارى ئازادو دادى كۆمەلایەتیی نەگىرايەبەر و تىكرپراي ئەو مەسەلە گىرنگانە لەژيڤر چەكوشى سىستىمىكى دەبل ئۆتۆكراتىي و بىرۆكراتىيەتى حىزىيى و دەسەلاتى ئاسايشىي و قورغكارىي بازارو سستىي تەواوى كاروہەلسوپانى دەزگا خزمەتگوزارىيەكان دەینالاندو بىئىرادەكردنى تاك و چىن و توپژەكانى كۆمەلگا بۇ دەستپىشخەرىي و گەشەكردنى ئابوورىي و كۆمەلایەتیی لەگۆرپدا بوو.

لەپاش ھەلبىژاردنەكانى ۷/۲۵ى سالى پار كە خالىكى وەرچەرخانى ئەرىنىي بوو لەمىژووى ئەزموونە حوكمپرانىيەكەي باشوورى كوردستان، بەوہى كە بۇ يەكەمىن جار لەدەرەوہى دەسەلاتى ھەردوو حىزبە سەرەكىيەكە، ئۆپۆزسىونىكى سىياسىي بەشىوازىكى ئاشتىيانە و لەرپىگەي سندوقىي دەنگدانەوہ ۲۵ كورسى پارلەمانىان بەدەستەئىنا. ئەوہش گىانىكى بە بەرى سىستەمە سىياسىيەكە چەقبەستووہكەدا كىردەوہ و بوارىكى بۇ مشتومر سەبارەت بە ئىشكالىيەتە مەزنەكانى سىستەمە كوردىيەكە رەخساندو جوړىك لە پرستىژو چالاكىي بە پارلەمان بەخشى كە ھىچ كات پىشتر بەخوئەوہ نەبىنىوہ.

مەزنترىن ئىشكالىيەتى ئەمروئى حكومەتە تەوافوقە كوردىيەكە ئەوہىيە كە مىراتىكى قوولئى قەيرانەكانى رابردووى بەسەردا كەوتووہ، لەسۆنگەي پەرەسەندنى دە سال لە سىستىمى حىزبۆكراتىي لە دوو دەقەرە جىاوازەكەدا، ھىشتا مەسەلە ھەرە بايەخدارەكانى وەك دارشتنى بپىارە سىياسىيەكان، مەسەلە ئابوورىي و دارايىيەكان و ەبەرھىنان، ھىزە چەكدارەكان و مەسەلە ئاسايشىيەكان، پەيوەندىيە دەرەكىيەكان، ئەمانە تىكرپرايان لە بندەستى بژاردەي حىزبىيدا بوون و ھەرواش ماونەتەوہ و لەدەرەوہى دەسەلاتى حكومەتە تەوافوقىيەكەن و بەوہش حكومەت چەقوئەكى بەدەستە كە دەسكەكەي لەدەستى لایەن و كەسانى دىكەدايە. ئەوہش واىكردووہ كە

ئەو حكومهتە تەنیا ئەركە خزمەتگوزارییەكانی خراوتە ئەستۆ نەتوانیت پلانی ستراتژیی بۆ مەسەلە نەتەوهیی و ئابووری و ئەمنیی و سەربازیی و پەيوەندییە دەرەکییەكان دابڕیژیت. ئەو هەش حكومەتی لەمانا راستەقینەكەیی دەرەهاویشتوو. دیارە مەسەلەیی پیدانی رهوایی بە دابەشبوونی حكومهتە تەوافوقییەكە هەر لەسەرەتاوه دیاربوو، كاتیك بەپێچەوانەیی هەموو عورفیكی دنیاوه، داواكرا لە پەرلەماندا لەگەڵ متمانەدان بە سەرۆكی حكومەت، متمانە بە جیگرەكەشی بدريت، ئەوهی وادەكات ئەو جیگرە لە دەقەری پارتیدا وەك سەرۆك وەزیری بەشە حكومەتەكەیی پارتی هەلسوپیت، مەسەلەیهكی وا كە بوونی یەك بپاری و یەك هەلوێستی لە حكومەتە تەوافوقییەكەدا لاوازەكات، ئەو هەش لەمپەریكی مەزنی بەردەم سیستمی دیموكراتییەتی تەوافوقییە كە یەكگرتووی و دامەزراوایی دەزگاكانی بپاری بەبنەما وەردەگریت و چالاكانە جیبەجیان دەكات.

لەلایەكی دیکهوه، ئەگەر دەرکەوتنی بزوتنەوهی گۆران بووههوی پەیدا بوونی ئۆپوزسیونی سیاسی و فرەرهنگی هاوکیشه سیاسییهكەیی لە هەرمەكەدا، بەلام لە سەریكی ترهوه بووه لاوازکردنی هیژیکیی بنهپهتی حكومهتە تەوافوقییەكە و بالادەستی تەرەفیكی هاوکیشه سیاسییهكە لەبەرامبەر هیژەكانی دیکەیی هەرمەكەدا و هاوسەنگییهكەیی پيشووی لاسەنگردووه، ئەو هەش زەنگیكی مەترسییداره بۆ حكومهتی تەوافوقیی، چونكە هاوسەنگی هیژەكان یەكیکە لە رەگەزە بنهپهتییهكانی پایه‌داریی تەوافوق، بەتایبەت لە كوردستاندا هیژەكان تانیستاش لەو خوشخەیاڵییەدا دەژین و بە جدیی كار بۆ ئەوه دەكەن كە لە نایندەیی نزیكدا ببنە تاكە هیژی بالادەستی سەر شانۆكە و پەرە بە پاوانە حیزبییهكەیی خویان بدەن و سەرجه‌م ناوچه‌كانی دیکەیی هەرمەكە بەه‌ویژنە بن هەژموونیان و دەزگا و دامەزراره حیزبە‌كانی خویان بكەنە ئەلتەرناتیقی دامەزراره حكومییه‌كان و لەسەر هوه بیانسه‌پینن، هەروه‌ها سیستمیكی ناو‌ه‌نگە‌رای توندوتیژی حیزبی قانید و قانیدی زەرورە بكەنە ئەمری واقع. ئەو هەش یەكیکە لە هەر رەوتە مەترسییدارییه‌كانی ئەم‌پرو و نایندەیی باشووری كوردستان و ئەو سەقامگیرییه‌كە مەیی هەشە لەنیوی دەبات و

سیستمه ته وافوقیییه که پووجه لده کاته وه و دور نیه له پرووی سیاسی و کومه لایه تییه وه جاریکی دیکه هه لومه رجه که به ره و ته قینه وه نه بات.

شایه نی باسه، ئەوانه زۆر باشی بۆچوون که گهنده لیبیان به یه که له هه ره په تا مه ترسییداره کان بۆ سه ر ژبانی سیاسی و کومه لایه تییه و سه رجه م ئەزمونه کوردیییه که داناوه، ئەو گهنده لیبیه ی زاده ی نادیمو کراتیییبوونی ده سه لاته سیاسییه که و بیهره و نه قییی سیمبوله کانیتی، زاده ی ناشه فافبوون و نه بوونی چاودییری پیویست و لیپرسیینه وه و نیستغلالکردنی پۆست و بریاره حیزبیی و حکومییه کان به بۆ قازانجی شه خسیی و بنه ماله یی، ئەوه ی پیویستی به ئیراده یه کی ریفورمیستانه ی رادیکالانه ی بژارده یه کی ئازا و ئازاد هه یه به گژیاندا بچیته وه و ریشه کیشیان کات، جگه له وه ی پیویستی به کات و جیگیری سیاسی و دۆستانیکی ستراتیزی و دلسۆز هه یه که هاوکاری بکه ن له تیپه راندنی ئەو قهیرانه قوولانه ی که تادیت شیرازه ی کومه لگا که مان له به ریه که هه لده وه شینیت و به ره و کاره سات ملده نین.

ئەو پرسیارانه ی که ده شیت لیرده ا بکریت ئەوه یه، داخو پاش کشانه وه ی هیزه کانی ئەمه ریکا له ناچه که و تییکچوونی هه لومه رجه گشتیییه که ی عیراق و په یدا بوونه وه ی مه ترسیی له سه ر هه ریمی کوردستان له باشووره وه، هه روه ها به ره و پیشچوونی پیلانی ولاتانی ده ور به ر بۆ پرکردنه وه ی بۆشاییه سیاسییه که ی عیراق و تییکدانی ئەزمونه کوردیییه که، تا چه ند حکومه ته کوردیییه ته وافوقیییه که به م لاوازیی و ته پوی و ده ستکورتیییه وه، حیزبه سیاسییه کان به م عه قلییه ته دۆگما و خۆسه پینیی و خه مساردیی نیشتمانییه وه، کومه لگای کوردستان به و دۆخه قهیراناوییه ی خۆیه وه، ده توان خۆراگرین و ده رفه تییکیان بۆ رزگار بوون هه بیته؟ چ پلانیک هه یه بۆ ریگرتن له و مه ترسییانه و چوونیتی رو به رو بوونه وه یان له کاتی قهومانیا نده؟ تا چه ند هیزه چه کداره کانی باشووری کوردستان توانا و وه ی رو به رو بوونه وه ی هه ر مه ترسییه کی ده ستریزی ئاینده بیان هه یه؟ تا چه ند گه ل و جه ما وه ره که هاوسۆزده بن له گه ل حکومه ت و سه رکردایه تییه که یان و له پشتیان وه ده وه ستن و ئەمجاره یان به چ ناویکه وه داویان لیده کریت قوربانییی بدن؟ ئایا ۱۸ سال

ماوهیهکی کهم بوو که کار بو داپشتنی بناغهی ئەزموونیکى بههیزی حوکمپرانى بکریت و حکومهتیکی کوردستانی پتەو دابمەزینریت که ئامانجە سەرەکییەکانى لە رزگاریی، ئازادى، دیموکراتى و دادپەرەری و کۆمەلگایەکی خۆشگوزەران بهینایەتەدى؟ ئایا ئەم هیوايانە لە ئایندهدا بەم کەرەسە و ئامرازە، بەم ئاکار و مۆرالە سیاسى و کارگێرییە، بەم جیهانینى و مینتالیتهیه هەنوکهییه و بە رپیهى ئەم سەرکردایەتییه سیاسیه ئیستاییه دینهدى؟! دياره گەشبین بین یا رەشبین، ئاینده وهلامى ئەو پرسیارەمان دەداتەوه که کوردستانی عیراق بەرەو کوی مل دەنى؟!

خوینەرى ئازین، ئەم کتیبەى بەر دەست، لەبەرەتدا نامەى دکتۆرایە کە لە لایەن خاتوو "گەراس ستانسفیلد" هەو پیشکەش بەزانکۆى دورهام لە بەریتانیا کراوە، بە وردى و قوولیی و زانستییانە زۆر لە مەسەلەکانى تايبەت بە دەیهیه کە ژيانى سیاسى کوردستانی عیراق لەرێگەى شیکارییهکی کرۆنۆلۆژى و سیاسیهیه دەخاتە پیش چاو کە بە برۆای ئیمە پیشتر کاریکی بەو چەشنە نەکراوە، ئەوهى وادەکات خویندەوهى ئەم بابەتە سوودیکی باشى بو هەرکەسیک هەبیّت بخوازیت بە باشى لە پەرەسەندنى رووداوه سیاسیهکانى کوردستانی عیراق لە دەیهى رابردوو تیگات و رونت میکانیزمى کارکردنى حیزب و حکومەت فام بکات. بەبرۆای ئیمە وەرگێرانى ئەم جۆرە کارانە رازەیهکی گەورە بە برەوپیدانى تیروانینى عەقلانیهانە سەبارەت بە تیگەیشن لە ئەزموونە کوردیهیهکەى باشوورى کوردستان دەکات و خوینەران و بایەخداران گەلیک سوودى لى دەبینن. هەر بۆیه کتیبخانەى هەژارى کوردی فرە پیوستى بە وەرگێرانى ئەم جۆرە کارو لیكۆلینهوانیه.

دوآجار، پیمخۆشە لیڕەدا سوپاسى کاکە "زریان سالار حەمە عارف" بکەم کە کۆپیهکی ئەم کتیبەى پیدام، هەر وهە دەبیّت ئامازە بو ئەوهش بکریت کە بو زیاتر بەرچاوپوونى و دەرخستنى رای جیاواز، لە لایەن وەرگێرەوه سوود لە هیندیک سەرچاوه و سەرئنج وەرگیراون و لە پەرەویدا خراونەتەبەرچاو، ئەو سەرئنجانە کە بەوه لە پەرەویدەکانى نووسەر جیاکراونەتەوه کە ژمارەیان پینەدراوه و بە خالیکی رهشى بەم چەشنە " • " ئامازەیان بو کراوه، لەگەل هیواى تەندروستى و سەرفرازى بو هەمووان.

پروفیسور. ی. د. یاسین سەردەشتى

پیشه‌کیی

کوردستان نه قه‌واره‌یه‌کی سیاسی به‌وردی دیاریکراوه و نه ده‌وله‌تیشه، به‌لکو هریمیکه نزیکه‌ی ۱۹۱،۶۰۰ کم دووجایه و ناوچه سنوورییه‌کانی چه‌ندین ده‌وله‌ت پیکه‌وه گریه‌ده‌ت، به‌تایبه‌ت: تورکیا، ئیران و عیراق. له‌م ناوچه‌یه‌دا نزیکه‌ی بیست و پینج ملیون کوردپه‌گه‌ز هه‌ن، هه‌روه‌ها له‌ روی جیهانییشه‌وه، ده‌گونجیت کوردان نوینه‌رایه‌تیی مه‌زترین نه‌ته‌وه‌ی جیهان بکه‌ن که له‌ مافی هه‌بوونی ده‌وله‌تییکی سه‌ربه‌خۆی خۆیان بیبه‌شکراون. کوردان له‌ زۆربه‌ی ماوه‌ی سه‌ده‌ی بیسته‌مدا، له‌ پیناو به‌دییه‌نانی ئۆتۆنۆمی له‌ چوارچیوه‌ی ده‌وله‌ته‌ جوړبه‌جوړه‌کانیاندا جه‌نگاون، له‌ کاتی‌کدا دواچار چاویان له‌ کوردستانیکی سه‌ربه‌خۆ بووه، هه‌رچه‌نده ئه‌و گرفتانه‌ی که رووبه‌روویان بووه‌ته‌وه له‌ ولاتی‌که‌وه بو‌ ولاتیکی دیکه جیا‌وازه وایلیکردون نه‌توان دیدیکی هه‌ماه‌نگ له‌ وباریه‌وه په‌ره‌پییده‌ن.

له‌م ناوچه‌یه‌دا، کوردستانی عیراق زیاتر له‌ ده‌ ساله‌ وه‌ک ده‌وله‌تییکی دیفاکتۆ کارده‌کات. که‌وتۆته سه‌ره‌ریگه‌ی جیهانه‌وه و به‌رژه‌وه‌ندییه جیۆپۆلیتیکیه‌کان ناچارانه مؤلیان تیدا خواردووه و ناوچه‌یه‌کی داگیرساوی سه‌ره‌کیی جیهانی پیکه‌هینیت، به‌ چه‌ند ده‌وله‌تیک ده‌وره دراوه که له‌ راستیییدا، یا له‌ بنه‌په‌رتدا دوژمن به‌ کوردانن، ئه‌ویش: سوریا، تورکیا و ئیران و هه‌روه‌ها ئه‌و به‌ش‌ه‌ی عیراقه که ماوه‌ته‌وه. هه‌رچه‌نده، وه‌ک خاکیکی کیشوه‌ری داخراو سه‌باره‌ت وه‌ک سیستمی په‌یوه‌ندی و کۆمیونیکه‌یشن پشت به‌ نیازپاکی دراوسی‌کانی ده‌به‌ستیت. ئه‌م ناوچه‌یه که وه‌ک به‌شیک له‌ عیراق ماوه‌ته‌وه و که‌وتۆته به‌شی سه‌ره‌وه‌ی یه‌ک له‌ رووباره مه‌زنه‌کان، به‌لام له‌ روی ئیتنییه‌وه جیا‌وازه.

هه‌لومه‌رجه سیاسییه‌که‌ی هه‌روه‌ک هه‌لومه‌رجه جوگرافییه‌که‌ی سه‌رنچراکیشه. حکومت، حکومتی هریمی کوردستان (ح ه‌ک)، دوو قه‌واره ده‌گریته ده‌گریته‌خۆ که به‌ ته‌واوی له‌ روی سیاسی و جوگرافییه‌وه له‌ یه‌کتی جیان. له‌ وه‌ش زیاتر، هه‌ریه‌که‌یان نوینه‌رایه‌تیی پارتیکی سیاسی ده‌کن. هه‌ربۆیه له‌ کوردستانی عیراقدا حکومت و حیزبی سیاسی دوو روی دراویکن. هه‌ردوو حیزبه سیاسییه‌که: پارتی

ديموکراتى كوردستان(پ د ك) له رۆژئاواو يهکيى نيشتمانى كوردستان (ى ن ك) له رۆژهلات، ههرهکه و بهشيوهيهكى جيا لهوى دى پهرهيانسهندووو ههرهکشيان پهيوهنديى ههريميى جياوازيان ههيه. دواى جهولهکانى شهري ناوخو، ههردوو حيزبهکه سيستمى حوکمرانىى جياوازيان له سالى ۱۹۹۶ پهرهپيدا، ههروها ويپراى چهندين بينهوبهره، تا ئيستاش ههلو مه رجهکه به شيويههكى ريژهيى خوڤراگر ماوهتهوه، بهوش، ويپراى نهو ناسهقامگيرييهى که بههوى چالاكيههکانى دهولهتانى دراوسيوه، بهتايبهت تورکيا، هاتوتهنارا، ههروها نهو چپرکردنهوى سياستهى جيهانىى لهسهر عيىراق، بهلام سهقامگيرييهه ههيه وههروها سههرهتايهکيش ههيه بوئهوهى که دهگونجيت به تهواووق حيساب بکريت.

ئه م کتیبه هه موو پرسه سه رهکيههکان شرۆقه دهکات، مهسه له جوگرافى، سياسى و جيؤپوليتکيههکان به دريژيى وههروها وردهکارييهكى دروستى دهوله مهن دو تيگه يشتنيكى قوول دهخاته بهرچاو که له هيچ کتیبكى ديهکه دا نيه. نووسهري ئه م کتیبه (د. گهراس ستانسفيلد) ه که زۆريهى ماوهى سالانى ۱۹۹۷-۲۰۰۰ لهسهر چهندين پرۆژهى جياواز له كوردستان كارى كردوو. ئه م نامادهيه بهردهوامهى لهو ناوچهيه، لهگه له شارهزاييه جوگرافى و سياسىيههکانى خوى وايلىكردوو پهيوهنديى نزيك و رايه له لهگه له ههرهه که له بهشهکانى ح ه ک ههبيت. ههروها نهو به شيويههكى نزيك پهيوهنديى لهگه له نهتهوه يهکگرتوووهکان و چهنه نازانسىكى ديهو ريکخراوى ناحکوميهيدا كاريكردوو. لهسهرووى هه مووانهوه، نهو پهيوهنديى نزيكى شهخسى لهگه له سههرکرايه تى ههريه که له پارتى و يهکيتيدا په ره پي داوه، بوخوم گويم له ههرهه که له مهسعود بارزانى و جهلال تاله بانى بووه که وهك شارهزاترين كهس به كاروبارى فه رمانهروايه تى ههردوو حكومه ته که نامارهيان بو كردوو. نهو كوئينه وه بهرچاوه كهى خوى و ههروها ئاكامه كانى چاوپيکه وتنه دورودريژهه كانى له تهواوى كاره كانيدا به كارهي ناوه، گهراس نامهيه كهى هي ناوه ته بهر که به چه شنيك لهرووى نيوه روک و نهو کاته گونجاوه شى تي دا ده رکهوت، مهزن و بهرچاو بوو.

لەماوەی دوازدە ساڵی رابردوودا، عێراق بەدەگمەن لە ھەوالبە سەرەکییەکانی جیھانی بەدوور بوو و بەتوندیی جیگەیی بایەخی میدیاکان بوو. ھەربۆیە سەبارەت بە کوردستانی عێراق بەرژەوھندییان لە ھەر لیکدانەویەکی فەرمییدا بوو. ویپرای ئەوەی کە بایەخی ئەم کتیبە بەو راستییە پتەوتربوو کە کوردان کرۆکی ئۆپۆزسیۆنی نیوخۆیی سەدام حسین پیکدەھێنن و ھەر وھا دەولەتە دیفاکتۆکە بۆخۆی مۆدیلیکی گونجاو بۆ دەولەتی فیدرالی دیموکراسیی ئایندەیی لە عێراق پیکدەھێنن. پێگەیی سیاسی ئەمیستا لە کوردستانی عێراقدا بە پلەیی مەزن ئاکامی ئەو شیوازەییە کە دوو حیزبە سیاسیە سەرەکییەکان تێیدا گەشەیی کردوو. بە وردیی حساب بۆ ئەم بابەتە کراو کە دەردەکەویت لە رێگەیی ئەو چاوپێکەوتنەوہ بییت کە لەگەڵ ئەوانەدا کراو کە رۆلییان لە رووداوہ یەکلاکەرەوہکاندا بینیوہ. ھەلومەرجی ھاوچەرخیی ھەردوو حیزبەکان ھەلسەنگینراوہ، بەتایبەت، تیروانینیان بۆ حوکمرانی. پاشتر پیکھاتەو شیوازی بپاراسازی ھەردوو حیزبەکان لە ھەک دا بەدریژی وەسفکراوہ و ھەلسەنگیندراوہ. پێشتر زۆر کەم لەم جۆرە مەتریال و بابەتانە بەو چەشنە وردیی و درییییە تۆمارکراوہ. ئاکامەکەشی ئەم کتیبەییە کە کەلینیی مەزن لەو ئەدەبیاتانەدا پردەکاتەوہ، بەلام ئەوەی زیدە گرنگە ئەویە، ئەم بەرھەمە وەک رینمایییەکی بایەخدار راژە بە پێشھاتە ئایندەییەکان لە عێراقدا دەکات. وەک لە داھاتوودا ئەو دەردەکەویت، لەوانەیی کوردو کوردستانی عێراق ببنە مەسەلەییەکی ناوھندیی لە کاروباری عێراقە مەزنترەکەدا.

ئیوان ئەندەر سۆن

/پروفیسۆری فەخریی ئە جیۆپۆلیتیک/ زانکۆی دورھام

سوپاس و پیزانین

سهرهتا خوازیارم سوپاس و پیزانینی خۆم ئاراستهی سهرپهرشتیارهکه م (ئیوان ئەندهرسۆن) بکهه که له ماوهی شهش مانگی سالی دوااییدا بهردهوام کۆمهکی کردووم. له کارکردن لهگهڵیدا کاتیکی بهنرخم بردهسهر. (رۆزی بهیلن) یش بهههمان شیوهی کۆمهکی ئیوان، له زۆر کاتی سهختدا کۆمهک و سهراوهیهکی بهردهوامی نامۆزگارییم بووه. ههروهها پیمخۆشه سوپاسی (ساین ئەندهرسۆن) بکهه سهبارت بهو دانیشتنه ئەژمارنهکراوانهی که پیکهوه له سهر میزی خواردن و قاوهخواردنهوه پیکهوه کۆیده کردینهوه. ههروهها (د. لایم ئەندهرسۆن) له پای ئەو نامۆزگاریی و هاوکاریانهی سهبارت به تان و پۆی تیۆرهکانی زانستی سیاسی پێشکەشی کردم. (پروفیسۆر. تیم نیبلوک) ی زانکۆی ئیکسترا که له بنهڕتدا بهرپرسیار بوو سهبارت به ریسکی سهردانم بۆ کوردستانی عێراق له سالی ۱۹۹۶دا، ههروهها سوپاسی ئەوهی دهکهه که هاوکاریی کردم لهکاتیگدا ئەزموونی من سنووردار بوو. ههروهها بهپیزی هینده ميههربان بوو که پیداجوونهوهی بۆ بهشهکانی ئەم کتێبه کرد. سهراوهکانی دیکهی کۆمهک له زانکۆی دورهامهوه بوو، ئەو زانکۆیهی دکتۆراکهمی خسته ئەستۆ، وهک : پروفیسۆر دۆگلاس دهیفس، ئەنهوشیروان ئیحتیشامی، د. ئالان پیرسۆن، د. خهلیل راشیدیان، د. سهلوا ئەمبار، کریسچن بارکی، ساحیب پهروانه، ههروهها سهرپهرشتیاری بهشی نیوخۆیی خویندکاران له کۆلیجی ستهایلدو ستهبید، بهتایبهت ئەلیکساندر کلارک.

له کوردستانی عێراق دهرفتهی ئەوهم ههبوو لهگهڵ ژمارهیهک کهسایهتی کاربکهه، حوسام لهتیف فییری ئەوهی کردم ئازادانه له ههلمههرجیکی ئاوارتهدا کاربکهه. له سالی ۲۰۰۰ و ۲۰۰۱ دا لهگهڵ د. جولیان مالینسۆن، ساران مۆریس و د. هیلین گاڤین دا له کوردستانی عێراق بووم، توانای بیکووتایی ئەوانه بۆ کارکردن لهژێر ئەوپهڕی فشاردا، بۆمن هاندهر و ئیلهاممیک بوو، ههروهها ناتوانم ئەو کاتانه لهبیربکهه که فره چیژمان لیبرد. ستافی خۆجیی تیمی کۆلینهوهی زانکۆی دورهام له (۱۹۹۷-۱۹۹۸)، ههروهها بهرنامهی کۆلینهوهی کوردستانی عێراق له (۱۹۹۸-۲۰۰۱) لهنیو نزیکتترین

دۆستانى خۇمدا دەمىننەو و ئەوان بەرپرسن لەوہى توانىيىتەم لە "راستىيى" كوردان و ژيانى رۇژانەي كوردستان تىبگەم.

لەنيو حيزبە سياسىيەكاندا، توانيم چەندىن سياسەتكارو كەسايەتەي بەشيۆەيەكى ريكوپيئەك ببينم و بەتايبەت خوازىارم سوپاسى: سامى عەبدولپەرەحمان، سەعد عەبدوللا، شالاولى عەلى عەسكەرى، رۇژ بەهجەت، نەسرین بەروارى، مەسعود بارزاني، ئىچىرەقان بارزاني، مەئمون برىفكانى، د. جەمال فوئاد، د. كەمال فوئاد، كاملى حاجى عەلى، ئىبراھىم حەسەن، دواتر: فرانسۇ ھەريرى، قادر جەبارى، حاكم قادر حەمەجان، شىلان خانەقا، مەھدى خۇشناو، سەركۆ مەحمود، كەمال موفتى، نەوشىروان مستەفا ئەمىن، فەلاح مستەفا بەكر، عادل ناسر، سەعدى پىرە، د. شەفيع قەزان، شوان قلىياسانى، د. لەتيف رەشىد، كۆسرت رەسول عەلى، د. بەرھەم سالىح، د. عەلى سەدى، د. ئىبراھىم تاهىر، جەلال تالەباني، مەمەد توفيق و ھۆشيار زىبارى. لە ھەوليريش بەتايبەت: ئىبراھىم حەسەن لە ھەر ھەنگاويكدا ھاوكارىي كىردوم، ھەر ھەوليريش ئەويش فەلاح مستەفا و سامى عەبدولپەرەحمان، ئەوانەي ھەردەم كاتى خويان بۇ ئاسانكردنى ئىشەكانم تەرخانكرد بەتايبەت لە رۇژانى بەرايى مانەووم لە ھەريمەكەدا. لە كاتى گەرانەوومدا بۇ بەرىتانيا، دەرەتەي ئەووم بۇ رەخسا لەگەل ھۆشيار زىبارى لە پارتى و د. لەتيف رەشىد لە يەكيتى پەيوەندىم ھەبىت، كە ھەردووکیان تىپروانىن و سەرنجى وردو بەنرخيان پىبەخشىم و فرە چىژم لەو گفتوگويانە كىرد كە سەبارەت بە كارەكەم لەگەلم ئەنجامدان. لە سلىمانيش، شوان قلىياسانى ھەلى ئەوہى بۇ رەخساندم كە ھەر كەسەم پىويست بىت ببينم. بەھەمانشىوہ: سەعدى پىرە، كۆسرت رەسول عەلى، د. بەرھەم سالىح، ھەر ھەوليريش نەوشىروان مستەفا، ئەوانە فرە بەدەنگمەو ھاتن و كۆمەكيان كىرد. لەنيو ئەوانەدا كە لە رىكخراوہ نيودەولتییەكاندا لە كوردستانى عىراق ھەلدەسوران دەمەويت كەسانىك دەستنىشانىكەم كە لە ماوہى ئەو چەند سالىدا لە زامنى سەلامەتيم بەرپرسىار بوون لەوانە: سادق ئىبراھىم، د. ئىزابىل ھىمىنگ، د. عوسمان رەسول، د. مستەفا رەسول، باردى كىرشا، كىن گىبس، ئارىن قاگ، مايك رۇولى، ستيف دەيقس و جۇن كىلكنى.

چەند ئەكادىمىستىكىش بۆم بوونە سەرچاوەى ئامۆزگارىيى و لەماوەى سەئى سالى دوایىمدا هاوکارىيان كردم و وایانكرد بتوانم قسە لەگەل ژمارەیهكى بەرفراوانى خەلكدا بكەم و سوود لە ئەزمونى چەندىن سالىەيان بكەم. سوپاسىكى تايبەت بۆ د. فیب مارو پروفیسور حودیس یاف. د. ئایقار گوتامانىس لەوماوەیهى سەردانى واشنگتون دى سیم كرد سەبارەت بە سیاسەتى عىراقىی چەندىن سەرنجى قوول و سوودمەندى پىبەخشىم. لەنۆهەندى حكومىیدا خوازىارم سوپاسى د. ئالاستەر مىك فەیل بكەم، هەرەها د. لاین سۆندەرس لە بالیۆزخانەى بەرىتانى لە ئەنكەرە، ئەوەى ناگادارى بارى ئاسایشىشم بوو.

دواجار، زۆر بە بايەخەوه، سوپاسى دایك و باوكم دەكەم، كە ئەو سەئى سالىەى لە كوردستانى عىراق بووم بۆ ئەوان بە ئاسانى تىنەپەرى. بەلام بە تەواویى سەبارەت بە كارەكەم بايەخداربوون و هەرگىز كارىكیان نەكرد كە دلەراوكیيان كار لە كارو هەلسورانم بكات.

تیبىنى:

لەمیانەى كۆلینەوهى ئەم تیزەدا، جیاوگى كارکردنم لەگەل حیزبە سیاسىیەكانى كوردستان و پێرێك لە كادەرەكانیان پێرا. سیاسەتى كوردیى لەسایەى هەژمونی ئامادەیی ئەم سیاسەتكارانەدا، كە پىویستبوو لە دەقەكەدا ئامارەیان پىبەدم. لە راستییدا پىویستدەكات تیبىنىیەكى كورت لەوبارەیهوه بەدم كە چۆنم ئامارە پىداون. هەولمداوه ئەو شیوازە هەلبێژم و بەجۆرێك ئامارە بەو كەسایەتییانە بەدم كە وەك باوه لە ناوچەكە ئامارەیان بۆ دەكرێت. هیندیك لەوانە لە رینگەى ناوى یەكەمەوه ناویان دەهینرێت، بۆ نمونە: سامى (سامى عەبدولرەحمان) و نەوشىروان (نەوشىروان مستەفا ئەمین)، منیش هەر ئەو شیوهیەم هەلبێژاردوو. سەبارەت بە ئەندامانى بنەمالەى بارزانى، بۆ بەرچاوپروونى، مەلامستەفا بارزانیم هەر بە (بارزانى) ناوهیناوه، وىراى ئامارەدان بە ئەندامانى دىكەى بنەمالەكە لەرینگەى ناوهینانى ناوى یەكەمیانەوه، كە لە كوردستانى عىراقیش پەپەرەوى لىدەكرێت (بۆ نمونە مەسعود و نیچىرەقان). سەبارەت بە جەلال تالەبانیش، بۆ بەرچاوپروونى، بە درىژایى دەقەكە هەر بە (تالەبانى) ئامارەم پىداوه.

به‌شی یه‌که‌م : ده‌روازه

کوردستانی عێراق له‌پرۆی په‌ره‌سه‌ندنی سیاسیییه‌وه له‌ سه‌ره‌پێگای دوورپانیکه، له‌کاتی ئاماده‌کردنی ئەم نووسینه‌دا، حیزبه‌ سیاسیییه‌کان کوردستانی عێراق هه‌ر له‌ ساڵی ۱۹۹۱ هه‌و که هێزه‌ کارگیریی و سه‌ربازیییه‌کانی حکومه‌تی عێراق له‌ باکووری وڵات کیشراوه، فه‌رمانه‌روایه‌تی و کارگیریی هه‌ریمه‌که‌یان له‌سایه‌ی ده‌سه‌لاتی ناوچه‌یی خۆیاندا به‌رپۆه‌بردوه. ئەو ده‌یه‌یه‌ی دوا‌یی که بۆ هێچ یه‌ک له‌ ده‌وله‌ته‌ دیفاکتۆ کوردییه‌که‌ی عێراق و گه‌له‌که‌ی هه‌روا ئاسان تینه‌په‌ری. سیستمی سیاسی هه‌ریمه‌که‌ له‌ماوه‌ی پینچ ساڵی یه‌که‌می نه‌وه‌ته‌کاندا، ناسه‌قامگیرییه‌کی به‌رفراوانی له‌خۆی پێشاند، وێرای جه‌نگی نیوخۆیی به‌ربلاو، له‌گه‌ڵ تێوه‌گلانی حکومه‌ته‌ نیشتمانییه‌ بیگانه‌کان له‌ کاروباری ده‌وله‌ته‌ دیفاکتۆ ساواکه، ئەوه‌ی پێده‌چوو که وه‌ک ده‌رکه‌وته‌یه‌کی جیگیر له‌ ژبانی سیاسیدا خۆی بنوینیت.

هه‌رچه‌نده، له‌ساڵی ۱۹۹۷ هه‌و، سیاسه‌تی کوردی عێراق سه‌قامگیرییه‌کی بایه‌خدار به‌خۆیه‌وه‌ بینی، وێرای دابه‌شبوونی هه‌ریمه‌که‌ له‌نیوان دوو حیزبی سه‌ره‌کی پارتی دیموکراتی کوردستان (پ د ک) و یه‌کیته‌ نیشتمانی کوردستان (ن ک). هه‌ردوو حیزبه‌که‌ درکیان به‌وه‌کرد، گه‌ر ئەوان ئەو توانایه‌یان نیه‌ که یه‌کتری له‌ مه‌یدانه‌که‌دا ده‌رپه‌رینن و یه‌کیکیان به‌ته‌واویی سواری ملی ئەوی دیکه‌یان بێت، هه‌روه‌ها ئەگه‌ر ئەو خواسته‌ سیاسییه‌شیان نیه‌ سیستمیکی فه‌رمانه‌روایه‌تی یه‌گرتوو پایه‌دار بکه‌ن، که‌واته‌ حاله‌تی دابه‌شبوون بۆیان باشترین شته‌ رووی تییکه‌ن. به‌م دوا‌ییه‌، له‌ ئەپرێلی ۲۰۰۲دا، یه‌که‌مین نیشانه‌ی ئەگه‌ری یه‌کخستنه‌وه‌ی کارگیریی خۆی پێشاندایه‌وه، سه‌رکرده‌کانی پارتی و یه‌کیته‌ی، مه‌سه‌ود بارزانی و جه‌لال تاله‌بانی، به‌دوای یه‌کدا، له‌ فرانکفۆرتی ئەلمانیا چاویان به‌ یه‌کتر که‌وت تاوه‌کو سه‌باره‌ت به‌ چه‌ندین پرسه‌ سه‌ره‌کی گه‌توگۆبکه‌ن، له‌وانه‌ تێوه‌گلانی کورد له‌ پلانه‌کانی ئەمه‌ریکا بۆ رووخاندنی رژیمی سه‌دام حسین و هه‌روه‌ها هه‌ولدان بۆ پته‌وه‌کردنی هاوکاری له‌گه‌ڵ کاربه‌ده‌ستانی کورد، له‌وانه‌ یه‌کخستنی چه‌ند

وہزارہ تیگی کوردیی خزمہ تگوزارییہ گشتییہ کان. بہ لām لہ گہل ٸوہوی ٸم جوړہ کارانہ روویاندهدا، کار بہ دہستہ بالاکانی ہہردوولا بہ تاییہت دانیان بہوہدانا کہ یہ کخستنہوہی سہرتاسہریی نایہ تہ بہر.

ٸوہوی تیگہل بہم پہرہ سہندنانہ بوو، ٸو بزواتہی کہ کاریکرہ سہر کوردستانی عیراق بریتیووو لہو گہ مارؤ نابوویرییہی کہ لہ لایہن نہ تہوہ یہ کگرتووہ کانہوہ/یوئین دژی عیراق سہ پینرابوو. ٸو گہ مارؤیہی مہینہ تیہیہ کی بہر فراوانی بو گہلی عیراق بہ گشتیی لیگہوتہوہ، بہ لām بہ تیپہراندنی پریاری ۹۸۶ی ٸہ نجومہنی ٸاسایش، کہ ریگہی بہ فرؤشتنی بریکی بایہ خدار لہ نہوتی عیراقدا بوٸنہوہی کہ لوپہلی مروقیاتیی پیویستی پییکردریٸت، ہہلومہرجی کوردستانی عیراق بہرہو باشتر رویشت. ۱۳/ی داہات بو پاریزگاکانی باکوور زامنکرا کہ لہ ژیر دہستی دہسہلاتی کوردییدا بوو، ٸوہوش لہ لایہن ٸاژانسہکانی یوئینہوہ بہرپوہدہ براو بہ ہاوکاری دہسہلاتدارہ خوٸمالییہ کوردییہکان لہ نیوان سالی ۱۹۹۷و(ٸو سالی دواخولی شہری سہرہکیی نیوان یہ کیٸتی و پارتی تییدا روودا) ہہروہا ناوہراستی ۲۰۰۲، کوردستانی عیراق ماوہیہکی لہ برہوپیڈانی سہقامگیریی سیاسی، گہشہکردنی ٸابوویری، ہہروہا دانپیڈانانی نیودہولہتی بہ خوہبینی. ہہروہا زیدہ تریش سوودی لہو سیاسہتہ بینی کہ ولاتہ یہ کگرتووہکانی ٸہمہریکا بو نینؤککردن و کہ مکردنہوہی مہترسییہکانی رژیمی سہدام حسین گرتبوہ بہر، پیگہی دہولہتی دیفاکتؤش خوئی لہ نیو ٸوہو سیاسہتہدا بینییہوہ. ہہرچہندہ، رووداوہکانی ۱۱ی سینیٸتہ مہبری ۲۰۰۱ ہہرہشہی لہو پیگہ ہہنووکہییہ کرد کہ زہمینہی بو گہشہسہندنی کوردستانی عیراق خویشکردبوو. پاش سہرکہوتنی گریمانہ کراوی ہیرشہ سہربازیہکانی ولاتہ یہ کگرتووہکان دژی رژیمی تالیبانی ٸہفغانستان و ریگخراوی ٸہلقاعیدہی ٸوسامہ بنلادن، سہرؤک جوړج دہبلیو بوؤش ٸاوری لہ عیراق دایہوہ کہ بہ شیگ لہ (میحوہری شہر) و ریگہ خویشکہری ٸوہ تیرؤرہیہ کہ دہولہتان دہست بہ پشتیدا دہینن. لہ کاتیگدا سہختہ ٸوہ بگوتریٸت کہ لہ پینج سالی داہاتوودا بہ تہواویی لہ عیراقدا چی دہگوزہریٸت، ٸوہوی ماقوولہ ٸوہ پیشنیازہیہ کہ

سیاسەت لە عێراقدا گۆڕانی بەسەردادیت، لەبەرئەوه، پێگەی کوردان لە عێراقدا بۆ جاریکی دیکە دەکەوێتە بەردەم پرسیارەوه. سەرکردایەتی کورد لەگەڵ ئەو بەرپرسیاریتییهی لەمەر بەرئۆبوردنی هەریمیک لە ئەستۆیاندا بوو، ئەو هەریمە که زیدی نزیکی ٤ ملیۆن خەڵکەو و یەکیکە لە هەرە هەستیارتین ناوچەیی جیهان لەرووی جیۆستراتیژییهوه، بە تیگەیشتنیکی وریایانە سەبارەت بە گرتنەبەری هەلۆیستیکی خێرا لەم کاتەدا هەلەدەسوران، داخۆ چوونە پالی ئەمەریکا هەلەدەبژێرن، پێگەی خۆیان لەنیو جولانەوهی ئۆپۆزیسیونی عێراق بەگشتیی بەهێز دەکن (لەگەڵ بالادەستییان لەنیو کۆنگرەیی نیشتمانی عێراق(ئای ئین سی) هەروەها رێبەرایەتی ئۆپۆزیسیۆن بکن لەوهی پێی دەگوترا(چوار تاقمەکه) که بەخێرای لە دەرکەوتندا بوو)، دەرگای دانوساندن لەگەڵ بەغدادا بکنەوه، یاخود لە واقیعدا، هیچ ناکەن.⁰

کوردان لەوه بەناگابوون که فاکتەری سەرەکی بە قازانجی ئەوان ئەوهیە که ماوهی دەسائە لەسایەیی ئۆتۆنۆمییهکدا لەدەرەوهی حکومەتی ناوەندییدا دەیگوزەریئن، هەروەها کارگێرییهکی خۆمالییان دامەزراندوو، هەرچەندە، ئەوهی مابوو، ئەوهبوو که کارکردنی سیستەمەکه و ئەگەری ئەوهی هەیه که شیکارییهک سەبارەت بە سیاسەتی کوردییه هەنوکیهیه نیوخۆییهکه دەشیت ئاشکرا بکریت، بەشیوهیهکی بەرفراوان قەسە لەبارەوه نەکرابوو، وەک مەتەلێک، بۆ سیاسەتسازان و رۆژنامەنووسان و ئەکادیمیستان وەک یەک مابوووه. لەراستییدا، وا دەرەکهوت که زۆرەیی زۆری نامازەکان لەوهدا چەردەبنەوه که لە چەند دیدی ئاویتەوه باس لە

¹ ئای ئین سی، بە گروپیکی سەرەکی ئۆپۆزیسیونی عێراقیی لەقەڵەم دەدریت. هەروەها هەریهک لە یهکیتی و پارتی، نوینەرایەتی خۆیان لە ئەنجومەنی سەرکردایەتییه شەش کەسیهههیدا هەیه (هەریهک لە د. لەتیف رهشید و هۆشیاری زیبیری) هەرچەندە دابەشبوون لەنیو ئای ئین سی دا، بەتایبهتی لەنیوان سەرکردایەتی پارتی و ئەحمەد چەلەبی وایکرد نوینەرایەتی کوردی لەگەڵ زۆرەیی ریکخراوهکانی غەیری ئای ئین سی دا کۆببنەوه که هاوپهیمانی نیشتمانی عێراقییه/ "ئای ئین ئەی" که لەلایەن د. عەلوییهوه سەرکردایەتی دەکریت، هەروەها ئەنجومەنی بالای شۆرشیی ئیسلامیی لەلایەن نایەتوئەلا باقر ئەلحەکیمەوه رێبەرایەتی دەکریت. کاتیکی نوینەرایەتییهکانیان لەگەڵ گروپه کوردییهکاندا کۆبوونەوه، هەموویان تیکرا بە " چوار تاقمەکه " ناسێران.

نه‌هامه‌تیی کوردانی عیراق بکات. بۆ نمونه، له راپۆرتییکی ئەم دواییه‌ی (بی بی سی) دا، کوردانیان وه‌ک گه‌لیکی سه‌رکوتکراو ناساند، که له ئاکامی گه‌مارۆدا ژبیانیان وێران بووه و تۆقیوی ده‌ستی سزادانی هاوسی‌کانیانن. به‌پێچه‌وانه‌وه ره‌گه‌زه‌کانی وڵاته‌یه‌گرتووه‌کان و میدیای رۆژئاوا سه‌رقالی ئەوه‌بوون کوردان وه‌ک جه‌نگاوه‌رانی نازادیی وینا بکه‌ن (هه‌لبه‌ته‌ خێله‌کیی و له‌سایه‌ی میره‌ جه‌نگاوه‌ره‌ به‌رچاوه‌کانه‌وه) که ده‌توانی‌ت هاوکاریی رووخاندنی رژیمی سه‌دام بکه‌ن و ده‌بنه‌ هاندهری په‌ره‌سه‌ندنی دیموکراسیی له‌ عیراق (ئهو‌ی تارا‌ده‌یه‌که سه‌مه‌ریه‌ گه‌ر ئه‌وان له‌ بنه‌رته‌دا خێله‌کیی و جه‌نگاوه‌ر بن)

هه‌وا‌له‌ جه‌مه‌سه‌رگیره‌کان، که واقیعی سیاسی کوردیی ده‌شیوینن که ده‌گونجی‌ت ئەجیندایه‌کی شه‌ره‌ئه‌نگیزانه‌ بی‌ت، ده‌توانی‌ت ته‌نیا راژه‌ به‌ کارکردن دژی تیک‌پرای به‌رژه‌وه‌ندییه‌کانی گه‌لی کورد بکات، هه‌روه‌ها، له‌م ماوه‌ دیالیکتییه‌ هه‌نوکه‌ییه‌، کوردان قازانج له‌وه‌ ناکه‌ن که وه‌ک جه‌نگاوه‌رانی ئازادیی، خه‌لکی سه‌رکوتکراو، یاخود به‌ئینده‌ری فیلباز بناسرین. پێگه‌گه‌لیکی به‌و چه‌شنه‌ ده‌خری‌ته‌ ده‌ستی ئەوانه‌ی که به‌دوای به‌رژه‌وه‌ندیی نیشتمانیی خۆیانه‌وه‌ن، چ له‌ واشنگتۆن دی سی، له‌ندن، یان به‌غدا. هه‌رچه‌نده‌ پێچه‌وانه‌ی خوله‌کانی هه‌وا‌ل، کوردان بۆ خۆیان به‌شیوه‌یه‌کی به‌رچاو وریا و خۆپاریزن و به‌شیوه‌یه‌کی ریزه‌یی که‌م ده‌لین. له‌کاتی‌کدا سه‌فقه‌یه‌کی مه‌زنیان هه‌یه‌ له‌ده‌سته‌تیبده‌ن. ئەگه‌ر وابی‌ت، له‌داها‌توودا، خه‌ریکه‌، له‌به‌رئه‌وه‌ی متمانه‌یان به‌وه‌یه‌ که‌ گۆپان له‌ عیراقدا قازانجیان پیده‌به‌خشی‌ت، هه‌روه‌ها به‌شیوه‌یه‌کی بنه‌رته‌یی پێگه‌ هه‌نوکه‌ییه‌که‌یان له‌ ده‌وله‌تی عیراقدا به‌هیز ده‌کات. سه‌رکردایه‌تیی کورد درکی به‌وه‌ کردووه‌ که‌ بوونی قه‌واره‌ی ده‌وله‌ته‌ دیفاکتۆکه‌ بۆ زیاتر له‌ ده‌یه‌یه‌که‌ چه‌کیکی کاریگه‌ره‌ بۆ په‌ره‌سه‌ندنی که‌ یسه‌که‌یان له‌ په‌ره‌سه‌ندنی داها‌تووی عیراقدا. شتی‌ک نیه‌ وا ده‌ریکه‌وی‌ت که‌ بێ هۆکار چه‌زبکه‌ن فری‌بدرینه‌وه‌ به‌ر ئەو ده‌سته‌پیشخه‌رییه‌ پرۆیاگه‌نده‌ییه‌، هه‌روه‌ها په‌رۆشی ئه‌و هه‌وا‌لان که‌ له‌مه‌ر به‌هیزیان چرده‌بی‌ته‌وه‌، زیاتر له‌ هه‌موو ئەوانه‌ی که‌ لاوازیان ده‌رده‌خه‌ن.

لەبەرئەووە سیستەمە سیاسییەکەى کوردستانى عىراق لەسایەى ھەلومەرجیەکدا پەرەیسەند کە پێدەچیت سەخت و ناوازە بەدریتە قەلەم. چ بۆ کورد و چ بۆ عىراق. رۆبەرپرووی پێویستى پێکھێنانى کارگێرپێپەك بوو ھەو ھە پاش کشانەو ھى ھیزەکانى حکومەتى عىراق، حیزبە سیاسییەکانى ھەریمەکە لەپێناو پەرەسەندنى دەسەلاتە ساواکەیان تێدەکوۆشان. گرتەکان بەھۆى دەسەلاتى دراوسى ملھورەکانیان ھەو زیدەتر بوو، لەوانە تورکیا و ئێران، ئەوانەى بەھۆى ھۆکارى نیوخۆیى خۆیان توندى و دژوارییان خستە نیو دەولەتە دىفاکتۆکەو ھ.

دەرکەوتنى ئەم ناسەقامگىرییە وای لە ئەکادىمىستان، رۆژنامەنووسان و سیاسەتکاران کردو ھەو کە ھەولێ سەرکردەکانى کورد بۆ دامەزراندنى حکومەتێک کەمبکەن ھەو کەبایەخ بە ریکخستنى کاروبارى نیوخۆیى کوردستانى عىراق و برەو بە ناسایىش بەدات و کۆمەلگایەکى مەدەنى دابمەزىنیت. حکومەتى تورکیا بەتایبەت بەوچەشنە نامازەى بە ھەریمە کوردییەکەى عىراق داو ھەو بۆشایى دەسەلاتى تێدایە و حکومەتى کارىگەرى تێدانى ھەو ناوچەیکە بە بىناسایى دەناسریتە ھەو. بۆلەنت ئەجەویدى سەرۆک وەزىرانى پێشووى تورکیا لە سالى ۱۹۹۶ و ھەو ئەندامىکى ئۆپوزسىون، نامازەى بە بوونى بۆشایى دەسەلات لەو ناوچەیکە داو ھەو. ^R ئەو لەو دەمەو ھەو تاكو بوو بە سەرۆک وەزىران ئەو سەرنجەى نەگۆرابوو، ئەو نامازەیدا بە لاوازی دەسەلات لە باکوورى عىراق دا. ^S سلىمان دەمىرئەلى سەرۆک کۆمارى تورکیا تىبىنىکرد: "ھەریمەکەى باکوورى عىراق بۆشایى سیاسى تىدایە، حکومەتێکى تىدا نى ھەمەش، ئەو ھىش بە ئاشکرا پىشتگىرى ھەلوئىستى سەرۆک وەزىرانەکەى خۆى کرد. ^T

² Government of Turkey, Regional Security Plan, 15 April 1996.

³ Government of Turkey, Regional Security Plan, 27 January 1999.

⁴ Quoted in M. Gunter, 'Developments in Iraqi Kurdistan: Their Influence on Neighbouring States and the Kurdish Movements in Surrounding States', in *Irakisch-Kurdistan: Status und Perspektiven. Ergebnisse einer internationalen tagung 1999*, Berlin: Awadanie.V., 1999, p. 80.

هەروەها ئەم رەخنەییە لای ئەکادیمیستانی ناسراو رەنگیداو تەو، (قۆلکەر پیرسەن) کاتیکی شیکاریی سەبارەت بە عێراق لە ساڵی ۱۹۹۰ دا ئەنجامدا، بەتایبەت لەگەڵ پەيوەندیی بە هێشتنەوێ بەردەوامی سەدام حەسین دەلیت: "حیزبە کوردییەکان... تەنانت ناتوانن بپێرەنە قترین رەگەزی عێراقییکی باشتری دیموکرات لە بەشەکی باکووری وڵاتدا ببنە ئارا." ^U (میشیل گونتهەر) ریبەریکی ریکوپیکی ئەرگومینتی بۆشایی دەسلەلاتە، ئەم ئەرگومینتە سیناریویەکی بۆ ناسەقامگیری سیاسی لەمەر بۆشایی دەسلەلات دینیتە بەرچاو کە وڵاتانی هاروسی و هەروەها ئەمەریکا بیزار دەکات، ^V ئەوێ بیرۆکەییەکی گرفتنامیژە کە مامەلەیی لەگەڵدا بکریت، چ سەبارەت بە چەمک و چ سەبارەت بە واقعیی کوردستانی عێراق خوی. لەپراستییدا، لەپرووی چەمکەو زیاتر لەنیو سیاسەتکارانی کورددا وەک نوکتە باسی لێوەدەکریت، لەگەڵ ئەو قسەییە گوايە شتیکی بەناوی کەمی دەسلەلات لە هەریمەکەدا نیە، بەلکو لەبری ئەو چەندین تاقمی جۆراو جۆر بەوکارە هەلدەستن. سەعدی ئەحمەد پیرە لە یەکییتی ئەوێ دەرخواست، کە ناتوانی کوردستانی عێراق وەک بۆشایی دەسلەلات وەسفبکریت، پاش ئەوێ چالاکییەکانی حکومەتی هەریمی کوردستان/ح ه ک، بەتایبەت لە ساڵی ۱۹۹۶ هەو، لەناوچەکە بە شیوەییەکی پەرەسەندوو بەرەو دەزگایییوون هەنگاوی ناو، ئەو چەمکەیی ئەو ناساندی کە زیاتر گونجاو بريتییە لە (بۆشایی بەرگریی)، ئەوێ کە ح ه ک و حیزبە سیاسیەکان، نە لەپرووی سیاسیەو و نە لەپرووی سەربازیەو، ئەو سەرچاوەییان نیە کە بتوانن ریی لە هاتنەناو وەوێ بیگانهکان بۆ ناوچەکە بگرن. ^W

لە هەولیر، سامی عەبدولپەرەحمان جیگری سەرۆک وەزیرانی کابینەیی چوارەمی ح ه ک بەهەمانشیوە، چەمکی بۆشایی دەسلەلاتی لا پەسەند نەبوو، بەوێ کە شاری

⁵ V. Perthes, *Iraq Under Sanctions: A Regime Defiant*, Middle East Programme Briefing No. 40, London: Chatham House, 1998, p. 1.

⁶ Gunter, op. cit., pp. 66–8, for example.

⁷ چاوپیکەوتن لەگەڵ سەعدی پیرە، سلیمانی، ۹ ژوون ۱۹۹۸.

ههولیر له سایه ی ناستیکی بالای نهزم و یاسادایه، ئەو زیاتر چوارچیوهی نیونه تهوهی بۆشایی دهسهلاتی ناساند بهوهی لهو دهمه دا(ناوهراستی سالانی ۱۹۹۰ کان) دهركه وتبوو بهوهی كه بههوی هیرشه سهربازییهكانی توركیا یه بۆ سه ر پ ك ك، كه له كوردستانی عیراقدا جیگیرن. ئەو هاتنه ناوهوانه هه میشه وهك بهلگه یهك بۆ لاوازیی كۆتپۆلكردنی سنوورهكان له لایه ن پارتییه وه ناماژهی بۆكراوه. هه رچه نده، سامی عه بدولپه حمان مشتومپی سه باره ت به وه ده كرد كه هاتنه ناوهوهی هیزه سه ربازییهكانی حكومه تی توركیی له واقیعدا ئۆپه راسیۆنی هاوبه شی پێشمه رگهكانی (میشیا) پارتییه له گه ل هیزه كانی تورك دژی پ ك ك. ئەو گوتی كه هه یچ هاتنه ناوهوهیهکی سوپای بیگانه بۆ كوردستانی عیراق بی رێگه پێدانی پارتی ناتوانی ت نه جمابدری ت. X نهوشیروان مسته فا ئەمین، جیگری نافه رمیی سه ركرده ی یه كی تی، رایگه یاند گوایه شه قامه كانی سلیمانی له شه قامه كانی دیاربه كر له توركیا سه لامه تتره، ههروه ها ئەویش چه مکی بۆشایی دهسه لاتی ره تکرده وه. Y

توانای توركیا، ئییران و عیراق بۆ ناردنی هیزه سه ربازییه كانیان بۆ ناو كوردستانی عیراق، وهك دیاره بیئه وهی بایه خێك بدری ته سه رنجی پارتی و یه كی تی، پێویسته راستگۆییهك بداته پێگه ی ئەكادیمیستانی وهك گونته ر. له وهش زیاتر، توانای به رپۆه بردنی گونجاوی كاروباری نیوخۆیی كوردستانی عیراق له لایه ن زۆریه ی بایه خداران په سه ند نه كراوه. (ستیقن پیللیتره) له نووسینی كیدا له سالی ۱۹۹۱، مشتومپی له وباره یه وه كردووه كه ئەگه ری سروشتی دوژمنكارانه ی كوردان ئەو توانایه ی لی زه وتكردن بتوانن كوردستانی كی سه ربه خو بۆخویان به رپۆه به رن. هه لومه رجی كی به وچه شنه ی كه به (ناشكرا نه شیوا) وه سفكردووه، ههروه ها "قه واره یهك كه له لایه ن كوردانه وه به رپۆه ببری ت كاری كی مه حاله." هه ر ئەو تایبه تمه ندیی ه ی وای له كوردان كردووه بۆ ماوه ی چه ندين سه ده بمیننه وه و

⁸ چاوپێكهوتن له گه ل سامی عه بدولپه حمان، سه لاهه دین، ۸ سینی ته مبه ری ۱۹۹۹.

⁹ چاوپێكهوتن له گه ل نهوشیروان مسته فا، سلیمانی، ۲۹ ی ژوونی ۱۹۹۹.

نهفهوتین، بهراستی جهخت دهکاتهوه لهوهی نهتوانن خویان بهرپوهبهرن. کوردان وهک گروپیک، سهرکەش و ملهوپرن، تهناهت مل بهو سهرکردانهش نادهن که خویان ههلیاننژاردون، بهوهش ههموو نهو جۆشه ههنوکهیهیهی بو(دهولهتداری) کوردان ههیه وهک سهرگردانییهک ببینریت.^{QP}

ههچهنده، بوونی بهردهوامی قهوارهیهکی سهربهخوی کوردی له دهیهی رابردودا ریگایهکی بایهخاری گرتهبهه که ئیدعاکانی پیلتره پوچهل دهکاتهوه. لیروه و تاری ئەکادیمست و رۆژنامه نووسان دهستیپیکرد به ئامارژدان بهو رووخساره باش و ههروهه به دهکانی کارگیریه دیفاکتۆکه. دهگونجیت به لگهیهکی بهسوود بو ئەم گۆرانه، ئەو نامهیه بیته که له لایه ن ژمارهیهک له سیاسهتکارانی ئەمهریکاوه بو یهکیته نیردراوه که به بۆنه یادی بیست و پینج ساله ی دامهزاندنییهوه پیرۆزبایی لهو حیزبه دهکات.^{QO} (فیلنهر) ی کۆنگرێسمانی ئەمهریکی له نامهکهیدا دهلیته: "بهتوندی ههست بهوه دهکام که پێویسته ولاته یهگرتوووهکانی ئەمهریکا پشتگیری دهزگا دیموکراتیهه پشکوتوووهکانی کوردستانی عێراق بکات و بیپارێزیت."^{QR} بهههمانشیوه، (سیناتۆر ریچارد. جی. لوگەر) تیبینی ئهوهی کردوه که "پێویسته دهزگا دیموکراتیهه پشکوتوووهکانی کوردستانی عێراق له ستهمکاری رژیمی عێراق بیپارێزین."^{QS} دهگونجیت زیده تهواوکه رتر لهم بارهیهوه بریتیته لهو وشانهی که له نامهکهی (سیناتۆر جهی. روبیرت کیری) دا هاتوه، که ئهوهش بو یهکیته نیردراوه، نهو دهلیته:

¹⁰ S. Pelletiere, *The Kurds and their Agas: An Assessment of the Situation in Northern Iraq*, Philadelphia: Strategic Studies Institute, US Army War College, 1991, p. 1.

¹¹ یادی بیست و پینج ساله ی سالوهگهپی دامهزاندنی یهکیته له 1 ژوونی 2000 دابوو.

¹² Letter from Congressman Bob Filner to Dr Barham Salih, (then) PUK Representative to Washington DC, 26 May 2000.

¹³ Letter from Senator Richard G. Lugar to Dr Barham Salih, PUK Representative to Washington DC, 30 May 2000.

"هیندیک هەن کە دەلێن دیموکراتیی چەمکیکی نامۆیە بە عێراقییەکان. بەلام ئەو کۆمەلگای مەدەنییە دیموکراتییەییە کە لە کوردستانی عێراقدا دامەزراوە ئەو پیشاندەدات کە عێراقییەکانیش وەک هەموو گەلیک خولیاو بەهرەیی ئەو بیان هەیه حوکمی خۆیان بکەن."^{QT}

وێرانی ئەو هەش، بەگشتیی، سەرئەنجام کە تا کۆتایی ئەو تەکان مانەو، نەرینی بوون، بەهۆی ناگری ئەو دوژمنایەتیییە کە لەنیوان پارتی و یەکیتیدا هەلگیرسابوو. (دنيس ناتالی) کۆلینەو شیکارییە کە خۆی لە ساڵی ۱۹۹۹دا سەبارەت بە کیشەیی کورد لەعێراق پاش جەنگی کەنداو بەو دەستپێدەکات کە مەملانی نیوخۆیی نیوان پارتی و یەکیتی لە ساڵی ۱۹۹۴دا کاریگەری حەکەیی پوچەلکردۆتەو.^{QU} لە بۆچوونیکی هەمانشیۆەدا، عومەر شیخموس ئەکادیمستی بەرچاوی کورد، ئەم کیشمەکیشەیی و ناساندوو کە کاریگەرییە خۆمالییە کوردییە کەیی لاواز وێرانکردوو.^{QV}

نکۆلیی لەو ناکرێت کە ساڵانی ۱۹۹۴ و ۱۹۹۶ بوو هۆی دابەشبوونی کارگێرییە کە لەنیوان دوو تاقمی جیاواز کە لە هەولێرو سلێمانیدا جیگیربوون کە یەک بەدوای یەک لەژێر هەژموونی پارتی و یەکیتیدا بوون. هەرچەندە، زیاتر لەو هی وەک ئەو سەیربکریت کە "پوچەلکردنەو" و "لاوازیوون" بەهۆی بێرەونەقی سروشتی حوکمداریتی گەلی کوردەو هاتبێتەنارا، لەوانەییە ئەو زیاتر راستر بێت وەک ئەدائیک لیی بڕوانرێت کە ناستیکی پیگەیشتوو لەلایەن سیستەمە سیاسییە کوردییە کە و هەروەها حیزبەکانەو هاتۆتەدی. دەتوانرێت مشتومر لەوبارەییەو

¹⁴ Letter from Senator J. Robert Kerrey to Jalal Talabani, Secretary General of the PUK, 2 June 2000.

¹⁵ D. Natali, *International Aid, Regional Politics and the Kurdish Issue in Iraq After the Gulf War*, Emirates Center for Strategic Studies and Research, 1999, pp. 1, 27.

¹⁶ O. Sheikhmous, 'Intra-Kurdish Relations of Kurds of Iraq with Kurds of Other Parts of Kurdistan', in *Irakisch-Kurdistan: Status und Perspektiven*, 1999, Berlin: Awadani e.V., p. 63.

بكریت كه لاوازیی له سیستمه سیاسییه كه له ناكامی ئه و مملانییه بووه كه له نیوان پارتی و یهكیتی و هیزهكانی دیکه دا، بههر هویهك بیټ، هه بووه. ههروهها، پیگی ئه و حیزبانه له په یوهندی له گه ل رۆژئاوا دا (له بنه پرتدا ئه مریکا)، به غدا، ههروهها له ناستیکی كه مریشدا، ئوپۆزسیونی عیراقی. تا سالی ۱۹۹۷، لانیكهم، هیچ یهك له حیزبهكان ئه و توانایه یان له خویان پیشان نه ده دا كه به شیوه یه کی ناشتیخوازانه ئه م رکا به رییه به ریوه بهرن، هه ریویه په نایان بو ریگه چاره ی سه ریازی برد، زۆریه ی جاریش به هاوکاری ده ولته ته بیگانه كانی ده ور بهرن، ئه وه ی وایكرد كه ئه گه ری بوونی حكومه تیکی هاو به شی سه قامگیر تا ئه و په ری نامومكین بیټ. له و ده مه دا كه بو دوو سیستمی جیاواز دا به ش بوون، به پیچه وان هه، به هوی زیده بوونی چالاکیان له ده زگا كانی كارگیریه کی دیفاكتودا به هیز بوون. له وه ش زیاتر، كارگیریه کی یه كگرتوو سه قامگیریه کی جیوپۆلیتیکی هه ری می هی نایه ئارا، به تایبته بو تورکیا و ئیران. هه ری كه له م ده ولته تانه و هیزه كانی دیکه سیاسی تیکی چالاك و شیوی نه ریان گرت به رو هه ری كه و له خه می به دیه ی نانی به رژه وه ندیه تایبه تییه كانی خویان بوون.

سه رنجی هه ژمونداریه ك له و سه رنجه به رده و امانه بوو كه حیزبه سیاسییه كانی كوردستانی عیراقی پی و سه فده كرا، به تایبته پارتی و یهكیتی، به وه ی كه ده رفه تیکی وایان بو دامه زراندنی هه ری میکی ئۆتۆنۆم له بار بر دووه به هوی ئه وه ی هه ری كه و به ناكاریکی په رتخوازانه هه لده سوپین، به رژه وه ندی حیزبیان خستۆته پیش به رژه وه ندیه كانی خه لكی كورد، ههروهها سه رچاوه كانی دا هاتی حكومه ت به قازانجی گیرفانی زلحیزبهكان تالانده كریت. كاتیك له سالی ۱۹۹۹ دا له كۆنفرانسی به رلین ئاماده بووم كه سه باره ت به هه لومه رجی كوردستانی عیراق بوو، د كه مال فوئاد جیگری سه رۆك وه زیرانی ح ه ك ئیداره ی سلیمانی، ههروهها سه عدی پیره وه زیری كاروباری مرقایه تی، هه ردووکیان به تین و تاویکی زۆره وه چالاکییه كانی ح ه ك یان بو ئاماده بووان روونكرده وه، ده شیټ پی شه كه شكردنه كیان ئاینده خوازانه

وہ سفیر کیٹ. ^{QW} ہرچہ نندہ، بە شدار بووان و ئامادہ بووان جاریکی دیکہ قسہ کانیاں سہبارت بە ھۆکارەکانی دووبەرەکییەکە و جەنگی براکوژیی سی سالی چرکردەو، زیاتر لەو ھەنگاوانە ی کە لە لایەن حیزبەکانی کوردستانی عێراقوہ نراوہ بۆ بەرپۆوە بردنی ناوچەکە. منیش ئابەم تیروانینە دژبەرانیوہ کە و تەمە دوای پەرەسەندی ئەو گریمانانە ی لەم کتیبەدا ناماژە ی بۆکراوہ.

پیشاندانی گریمانە:

گریمانە کەم ئەوہ یە کە دابەشبوونی ھەنوکی سیستمی سیاسی و کارگیری بریتییە لە دەرکەوتە یەکی راستە و خۆی پەرەسەندی میژوویی و تاییبەتمەندی سیستەمە سیاسیە کە ی کوردستانی عێراق. دابەشبوونی ھەنوکی کوردستانی عێراق لە نیوان دوو کارگیری جیاوازدا کە لە سایە ی ھەژموونی پارتی و یەکیتیدان حالەتیکی بزواتی حیزبییە، ھەولەکان بۆ یەکخستەوہ ی سیستەمە کە ریگە بە پەرەسەندی ناسەقامگیری دەدات لە نیوان پارتی و یەکیتیدا. ئەوہ ی کە ھیزی حیزبەکان لە حالەتیکی وادا رادەگریت کە توانای ئەوہ یان نەبیت پیکەوہ ھەلکەن. لەپرووی نیوخواییشوہ، پیویست نیە سیستمیکی دابەش لاوان بیت. توانای ھەردوو کارگیری ھەریمیە کە سەبارت بە ھوکمردنی ناوچەکانیاں بە ھیزیو بەھۆی ئەو سەقامگیریە ی لە ئاکامی جیابوونەوہ کە ھاتە ئارا، ویپرای تیکەلبوون بە ھەولەکانی بەرنامە ی نەوت بەرامبەر بە خۆراک ی نەتەوہ یەگرتووہ کانیوہ (بپیری ۹۸۶ ی ئەنجومەنی ئاسایش). ھەرچە نندە رۆلی حیزبە سیاسیەکان لە نیو کارگیرییدا بالادەست مایەوہ، ھەرۆھا ھاوچوو تبوونی حیزب و ھوکومەت دیاردە یەکی سیاسیە تە کوردییە کە ی عێراقە.

¹⁷ The conference was entitled *Irakisch-Kurdistan: Status und Perspektiven. Ergebnisse einer internationalen tagung 1999 in Berlin* and was held on 9–10 April 1999 in Berlin, Germany.

پەرسەندى ئايندىكى كوردستانى عىراق پشت بە فاكتهرگەلىك دەبەستىت، بەلام، لەچوارچىۋەى تواناى سىستىمە كارگىرىيى و سىياسىيەكەدا، پرسى حكومەتتىكى يەكگرتوو كە لەلايەن رىكەوتننامەى واشنگتوونى سالى ۱۹۹۸ ەوۋە بانگەشەى بۇ كراۋە بايەخىكى بالاي ەيە. من مشتومرى ئەوۋەم كىردوۋە كە ەەولدان بۇ پەرسەندى سىستىمە سىياسىيە و كارگىرىيەكە بە خىرايى كارىكى مەترسىدارە، چونكە چەندىن گىرفتى بنەپەرتىيى لەنىۋان دوو حىزبە سەرەككىيەكەدا ماون كە پىۋىستىيان بە چارەسەر كىردنە. لەبەرئەۋە ئەم دىدە پىشخراۋە كە چارەسەرىكى كاتىي گونجاۋ و جىاۋازە، ئەۋىش مۇدىلىكى تەۋافوقى سىياسىي فرە بىژاردەيى حىزبەكانە، لەچوارچىۋەى سىستىمە كارگىرىيى و ناۋچەيىبە دابەشبوۋەكەدا.

سىستىمىكى بەۋچەشەنە نىزىكەى تارادەيەك لەنىۋ ەرىمەكەدا دەر كەوتوۋە و ەروەها سەقامگىرىيى سىياسىيشى پىشانداۋە. حكومەتتىك لەەەولپىر لەسايەى ەەژمۋونى پارتىدا، حكومەتتىكىش لە سلىمانى لەسايەى ەەژمۋونى يەكىتىدا، لەگەل ئەنجامدانى دانىشتنى سىياسىي رىكخراۋ و ەروەها ەماەنگىي وەزارەتە خزمەتگوزارىيە گىشتىيەكان لەنىۋان ەردوۋ ەرىمەكەدا زىدەتر بوۋە، رى بە پىكەتەنەۋە و ئاشتەۋايى بىژاردە دەدات لەدۇخىكى سىياسىيدا كە شەبەقى مەملانىكى حىزبايەتىي تىنەكەۋىت. ەروەها دەتۋانىت وەك زامانىكى جىۋپۇلىتىيىكى بىنرىت، چونكە تواناى ەرىك لە پارتەكان بۇ كارلىك كىردن لەگەل ۋلاتانى دراوسىي دەۋرۋبەردا چەسپاۋە بىئەۋەى ەپەشەيەكى ئاشكرابكەۋىتە سەر دۇخى پارتەكەى دى، بەەمانشىۋە، دابەشبوۋنەكە بەقازانجى دلەپراۋكى و نىگەرانىي دەستبەجىي ئەۋ دەۋلەتەنە بو، ئەۋانەى كە كوردستانىكى يەكگرتوۋى عىراقىيان لەپروۋى سىياسىيەۋە وەك جۆرە مەترسىيە و ەپەشەيەك بۇخۇيان دەبىنى. ەربۇيە، سىستىمىكى سىياسىي دابەشبوۋ بۇماۋەيەكى كاتىي جۆرە سوۋدىكى تىدايە، لەگەل ئەۋەى دەستىۋەردانى لەلايەن

دەولەتانی دراوسیۆه که متر و ئیرانکه رتره، ههروهها به پێچهوانه شهوه سه قامگیری نیوخۆبیشی پتهوتره.

پێویسته تیبینی ئهوه بکریت که گفتوگۆکه زیاتر سه بارهت به کوردستانی عێراق چرپۆتهوه تاوهکو عێراق به گشتیی، ههرحهنده، ئاماژهشی به پێگهی کوردستانی عێراق له چوارچێوهی عێراقدا کردوه. ئه و بزواتهی په یوهسته بهوهی که دهشیته یان ناشیته له عێراقدا رووبدات له ماوهی پینج سالی داها توودا کۆمه لیکه، له کاتی کدا بایهخی ئاشکرای هیه، که دهیهوئیت چرکردنهوهی تهواوی کورد له سه ره ئهم کۆلینهوهیه لاوز بکات، ههرحهنده وه ک رووداوه کان به ناگاییهکی سووکه لانهوه دهچنه پیش پێویسته جاروبار پێگهی کورد سه بارهت به دهولهتی ئایندهی عێراق دیاری بکریت، به تایبته که ههردوو حیزبهکه (ههرحهنده پارتی به تایبته تیا تر) ههولی به سیاسی کردنی پرسه که یان له نیو ئۆپۆزسیۆنی عێراقیدا داوه. له راستییدا، ئه و په رۆشییهی که حیزبه کوردیهه کان هیهانه (پارتی بهرچاوانه تره) که چاره سه ری فیدرالی بو عێراق به هیتر دهکات، پێویسته پرسیا ری له باره وه بکریت. به تایبته له کاتی کدا که کاری زۆر له چوارچێوهی کوردستانی عێراق خویدا ده کریت بو په ره پیدانی ستراکتۆره سیاسییه که که واده ده که ویت له ههردوو روی سیاسی و ئابورییه وه بهرده وامبیت. ئه وهندهی حیزبه کان دهیه ئین و دهیبه ن به وهی "ئه زمونه دیموکراتیه کوردیهه که" سه رکه و تووی خوی سه له مانده وه، ئه وان زۆر بهی جار مژدهی ئه و وه رچه رخانهی خویان ده دن، بیئه وهی زۆر درک به وه بکه ن که ئه و "ئه زمونه" له سه ر بناغه یه کی فشه ل و ئاسانه پمێن ده رکه و تووه که ئاکامی توندیی و ئانارامیی کوردیهه (ته نانه ت گرفته حیزبیه نیوخۆبیه کانیش)، و ئیرای ئه و فشاره جیۆپۆلیتیکیه ی له لایه ن دهوله تانی هاوسی عێراقه وه ئه نجام ده دریت.^{OX}

¹⁸ نموونه یه کی به م چه شنه له گوتاره که ی هۆشیا ر زبیا ری دا له زانکۆی ئه مه ریکی له واشنگتۆن دی سی دا له ژوونی ۲۰۰۲ دا ده رده که ویت.

هیشتا کوردان، به تایبەت پارتنی، پەرە بەخوێان دەدەن، داوای ئەو دەکەن که سیستمە سیاسییەکیان سەرکەوتوو دەبێت و ئەو مۆدیلە "دیموکراسییەکیان" دەبێت لەپاش رووخاندنی سەدام حسین لەسەری بەردەوامین. هەرچەندە، تکایەکی بەمجۆرە بوخۆی سەرنجراکێشە. ناداناییە بی ئاراستەکردنی رهوایی داواکانیان پەسەندبکرێت. ئەو پرسیارە دەمینیتەو ئەوێه، که تاجەند ئەو ئەزموونە سەرکەوتوو دەبێت؟ چەندە بەردەوام دەبێت؟ تاجەند سیستمیک که بە دابەشبوونی بنەرەتی دەناسرێتەو تا ئەوێ ستراکتۆریکی دیموکراتی تیکهه لکیشی هەبێت بەراستی جیگە هیوا دەبێت که بتوانیت ببیتە مۆدیلیک بو باقی دیکە عێراق؟ کارگێرییە کوردییەکه وەک ئاوینەیهک دەمینیتەو که وینە دابەشبوونیکی سیاسی پێشاندەدات که بوو هۆی وێرانکارییەکی زهوند و نەهامەتییهکی مەزن بو گەلی کورد. وێرای ئەو، هیشتا ئەم مۆدیلە بەردەوام وەک چارەسەرێک بو چارەسەرکردنی گرفته سیاسییەکانی عێراق پێشکەش دەکرێت، جا ئەو بشیت یان نەشیت، ئەو کیشە من نیه. هەرودها لەوانیە که لەکاتی بلاو بوونەوێ ئەم کتیبەدا ئەم پرسە وەلامی خوێ وەرگرییت. هەرچەندە، ئەو پرسیارە دەمینیتەو ئەوێه، بەتەواویی تا چ ئاستیک ئەم مۆدیلهی حوکمکردن و دیموکراسییە لەلای زۆریه بەشە کاریگەرەکانی ئۆپۆزسیونی عێراقیی هاتۆتەپیش؟ لەهەولێ وەلامدانەوێ ئەم پرسیارەدا تیگەیشتنی سیاسەتە هاوچەرخە کوردییەکه پێویستە، هەرودها بەهيوای ئەوێ ئەم کتیبە دەروازەیهکی چکۆلانە بو سەر چەند سەرنج و تیروانینیکی بەسوود بکاتەو.

ستراكتۆرى كتيبهكه

بۇئامازەدان بەم گریمانەيە، پيۇيسته هەلومەرجه كوردییەكهەى عیراق بخریته نیو چوارچیوہیەكى شیکارییانەى گونجاوہوہ، ویپرای پیدانى بايەخیكى ورد بە پەرەسەندنە سیاسییەكهەى، بەشى دووہم بریتییه له بەشە تیۆریی و میتۆدناسیی کارەكه، لەم بەشەدا، کارم بۆ هیئانەكایەى شیکارییهك سەبارەت بە رووخسارەکانی تیۆری زانسته سیاسییەکان کردووہ، ئەوہى دەتوانییت بەشیوہیەك بۆ کۆلینەوہ له سیاسەتە کوردییەكه لەعیراق گونجاو ببینریت. له کۆلینەوہى سیستمی سیاسیی و کارگیژیی له دەولەتى دیفاکتۆدا، ئەرکیكى بەسوودە بۆ پیناسەکانی(دەولەت) لەرووی ئەدەبیی و تیۆرییەوہ شیبکریتەوہ، بەوہش، ئەو تایبەتمەندییە گونجاوانە پەرەپیدەدات كه دەگونجییت کوردستانی عیراقی پی پیناسە و شیکاریی بکریت. تیۆرەکانی زانستی سیاسیی لەمەر سیستمی تەوافوق وەك لایەنى تیۆریی تایبەت ئیستیکى لەسەر کراوہ. بەدەنەى ئەم تیۆرە كه باس له کۆمەلگا پەرتهوازەکان دەکات، ئاشتەوایی و سازان پيشنیاى دەکات، هەرەها پرسەکان لەریگەى شیکارییەكى خویى و تیپروانینیكى کردارییەوہ بۆ کوردستانی عیراق هاتۆتەبەر. بەشەكه بە هەلسەنگاندنیکى ریبازە میتۆدناسییە گونجاوہکان بۆ کۆلینەوہى سیستمە سیاسیی و کارگیژییەکان کۆتاییدیت، دیارییکردنى بواریكى گونجاوی میتۆدناسیی، هەرەها وەسفکردنى مەیدانى کارەكهەى لەئەستۆدا بوو، ئەوہى كه ئەم تیزە ئیستیکى لەسەرکردووہ.

بەشى سببەم ئامازە بە جوگرافیای سروشتیى و مرویى و هەرەها ئابووریى کوردستانی عیراق دەکات، دەتوانریت وەك بەشیكى چوارچیوہیى لیى بپروانریت، ئامازە بە گرفتهکانی ناساندنى کوردستانی عیراق کراوہ، دواتر بەوردیى جوگرافیای سروشتیى هەریمەكه هەلسەنگیندراوہ، تیبیدا شیکاریى سەرچاوہ سروشتییەکان و پەيوەندییەکانى نیوان کورد و حکومەتى عیراق کراوہ، ئنجا گفتوگو لەمەر جوگرافیای مرویى کوردستانی عیراق کراوہ، بەشیوہیەكى بنەرەتیى، لەپرووی

سهرنجی جوگرافیای سیاسییه وه، جهخت له ژماره‌ی دانیشتوان کراوه‌ته وه، له گۆرانه‌کانی دابه‌شکردن و هه‌روه‌ها دابه‌شبوونه کارگێڕیییه‌کانیش. پاشتر ناماژه به پرسه ئه‌تروپۆلۆژییه‌کان کراوه له‌گه‌ڵ هه‌لسه‌نگاندنیکی تایبه‌تمه‌ندییه زمانه‌وانیی، ئیتنیی و باوه‌ره مه‌زه‌بیه‌کانی ناوچه‌کانی باکووری عێراق. ئنجا له‌سه‌ر بنه‌مای ئه‌م شیکارییه، تایبه‌تمه‌ندیی ئابووری هه‌ریمه‌که شیکراوه‌ته‌وه. له‌ئاکامی وریا بوون سه‌بارهت به‌ رۆلی کشتوکاڵ له‌ ئابووری سوننه‌تی کوردیدا، به‌ باسکردنیکی ئه‌و تیۆرانه ده‌ستمپیکردوه که باس له‌ په‌ره‌سه‌ندنی ستراکتۆری سیاسی بو‌ ئه‌و شیوازه سوننه‌تیانه‌ی به‌ره‌مه‌ینانی ئابووری ده‌که‌ن. تیۆرگه‌لیکی به‌م چه‌شنه له‌بنه‌په‌رتدا چه‌تمییه، هه‌روه‌ها ئه‌و دیدهی که ژینگه‌ی سروشتی به‌شیوه‌یه‌کی سه‌ره‌کیی ده‌ستده‌گریت به‌سه‌ر په‌ره‌سه‌ندنی کۆمه‌لگاگاندا و ئه‌و چالاکیانه‌ی له ئه‌ستۆ ده‌گرن، به‌تایبه‌ت، کاتیکی ئه‌و ژینگه‌یه‌ی وه‌ک کوردستانی عێراق سه‌خت بی‌ت. له‌به‌رئه‌وه، چوونه‌پیش له‌م به‌شه‌دا له‌ جوگرافیای سروشتیه‌وه بو‌ جوگرافیای مرویی، دواتریش بو‌ چالاکییه ئابووریه‌کان، به‌ نامانجی گشتیی فه‌راهه‌مکردنی بنه‌مایه‌کی دروست بو‌ شیکردنه‌وه‌ی سیسته‌مه سیاسی و کارگێڕیه‌که، پیده‌چیت که چوونه‌پیشیکی لۆجیکی بی‌ت له‌باره‌ی ئه‌و سه‌رنجه پیودانگیانه‌ی ئه‌م تیۆرانه، بالاده‌ستی کشتوکاڵ له‌ کوردستانی عێراقدا شتیکیه دانپیدا‌نراوه، هه‌روه‌ک کاریگه‌رییه‌کانی داها‌تی نه‌وتیش. شیواندنی کایه‌ی کشتوکاڵی به‌هۆی هه‌لمه‌ته‌کانی ئه‌نفال و کاریگه‌ری دواتری بریاری ۹۸۶ ی ئه‌نجومه‌نی ئاسایشی یوئین ناسینراوه. به‌شه‌که به‌ هه‌لسه‌نگاندنی چالاکییه ئابووریه هه‌نوکه‌بیه‌کان کۆتاییه‌اتوه.

به‌شی چواره‌م بریتیه له‌ نه‌خشه و په‌ره‌سه‌ندنی سیسته‌می حیزبه سیاسییه‌کان له‌ کوردستانی عێراقدا، ئه‌وه‌ی مه‌به‌سته له‌م به‌شه‌دا، فه‌راهه‌مکردنی زیاتر له‌ گێرانه‌وه‌ی حیزبه کوردیه‌کانه، که پیشتر چه‌ند جارێک نووسه‌رانی دیکه له‌ئه‌ستۆیان گرتوه، له‌بری ئه‌وه، ئه‌م به‌شه شیکاریی سیسته‌می سیاسی

حیزبایه‌تیی کردوو، ئەوێ که زیاتر وەك گروپینەیی سیاسی هەژمووندارە، که دەگونجیت بە جولانەو پارتیزانییەکان ئامارەیان بۆ بکریت، تا ئەوێ نەدە حیزبی سیاسی هاوچەرخی بن که دەستیان بەسەر ئامرازە ئالۆزە حکومییەکاندا گرتوو. بەشەکه بە هەلسەنگاندنیکیی تیوریی بایەخدارەو دەستپێدەکات، هەروەها ئامارە بە تیۆرەکان لەمەر شوپش دەدات، ئەوێ که لە سەرکرده شوپشگێرەکانی وەك ماوسیتۆنگو ئەرنستۆ جیقاردا هاتەئارا. دواتر بەشەکه رەوتیکیی کرۆنۆلۆژیی گرتوو و لەبەنەرەتدا لەسەر ئەو رووداوانە وەستاو که ئاسەواریان بەسەر پەرەسەندنی سیستمی پارتە سیاسیەکانەو جیهیشتوو. ئەوێش مانای ئەوێه که ئەم بەشە دەگونجیت لە گێرانیەو سیاسیە کوردییەکان جیاوازییەت، لەکاتیکیدا پەرە بە پرسگەلیک دراو که لەکارەکانی دیکەدا پشتگۆیخراو. مەبەستی ئەم سەرئەوێه که هەلسەنگاندن و شیکارییەك بەئێریتەئارا تا رێی بە خوینەر بدات بەتەواویی ئالۆزییەکانی سیستەمە سیاسیە نیوخۆییەکهی کوردستانی عێراق لەسەر و بەندی راپەرینەکهی سالی ۱۹۹۱ دەزەندە بکات.

بەشی پینجەم لەسەر بنەمای شیکاریی بەشەکانی پێشو و بنیاتنراو و بایەخی خۆی لەسەر سیستەمە سیاسیە حیزبایەتیە هاوچەرخیەکهی کوردستانی عێراق چرکەدۆتەو. بەشەکه بە شیکارییەکی کرۆنۆلۆژیی میژووی سیاسی کوردستانی عێراق لەماوێ نەو تەکاندا دەستپێکردوو، جاریکی تر لەسەر ئەو رووداو و ساتانە وەستاو که کاریگەرییان لە پەرەسەندنی سیستەمە سیاسی و کاریگەرییەکه هەبوو، هەریەکه لە پارتی و یەکییتی بەجیا هەلسەنگیندراون، وێرایی ستراکتۆر، ریکخراو پرۆسەیی بپاراسازییان، هەروەها رۆلی هیندیک کهسایەتی و گروپی دیارییکراو هەلسەنگیندراو، که رییداو سوود لە هەردوو شیوازە دەزگایی و پیشەییەکان وەر بگریت. هەروەها هەر شیکارییەکیش لە پەيوەندی نیوان حیزبەکان و حکومەتە نیشتمانییە بیگانه‌کانی کۆلیو تەو و هەروەها ئەگەری نایندەیی پەرەسەندنی حیزبە سیاسیەکهی خستۆتە ژیر پرسیارەو.

به‌شی شه‌شه‌م و‌ه‌ه‌و‌ت‌ه‌م، و‌ی‌ر‌ای به‌شی پ‌ی‌ن‌ج‌ه‌م، ک‌ر‌ۆ‌کی ک‌ت‌ی‌ب‌ه‌که پ‌ی‌ک‌د‌ه‌ه‌ی‌ن‌ی‌ت، به‌شی شه‌شه‌م باس له‌و ده‌ز‌گا ح‌ک‌و‌م‌ی‌ی‌ان‌ه ده‌ک‌ات که له‌د‌و‌ای ر‌اپ‌ه‌ر‌ی‌ن‌ی س‌ا‌ل‌ی ۱۹۹۱ له ک‌ور‌د‌س‌ت‌ان‌ی ع‌ی‌ر‌اق پ‌ه‌ر‌ه‌ی‌ان‌س‌ه‌ن‌د‌و‌ه. به‌شه‌که به‌ش‌یک‌ار‌ی‌ی‌ه‌کی ک‌ر‌ۆ‌ن‌ۆ‌ل‌ۆ‌ژ‌ی‌ی‌ان‌ه‌ی س‌ا‌ل‌ن‌ی ۱۹۹۰کان ده‌س‌ت‌پ‌ی‌د‌ه‌ک‌ات، له‌س‌ه‌ر ئ‌ه‌و ر‌و‌ود‌ا‌و س‌ا‌ت‌ان‌ه ئ‌ی‌س‌ت‌ی‌کی ک‌ر‌د‌و‌ه که کار‌ی‌گ‌ه‌ر‌ی‌ی‌ان به‌س‌ه‌ر پ‌ه‌ر‌ه‌س‌ه‌ن‌د‌ن‌ی س‌ی‌س‌ت‌م‌ی به‌ر‌پ‌ۆ‌ه‌ب‌ه‌ر‌د‌ن و‌ کار‌گ‌ی‌ر‌ی‌ی‌ه‌وه ه‌ه‌ب‌و‌ه. ئ‌ی‌ن‌جا ک‌ر‌ۆ‌کی ئ‌ه‌م به‌شه‌ به‌ پ‌ی‌ش‌ک‌ه‌ش‌ک‌ر‌د‌ن‌ی ش‌ی‌ک‌ار‌ی‌ی‌و ه‌ه‌ل‌س‌ه‌ن‌گ‌ان‌د‌ن‌ی‌ک س‌ه‌ب‌ار‌ه‌ت به‌به‌شه‌ پ‌ی‌ک‌ه‌ات‌ه‌ی‌ی‌ه‌کان‌ی س‌ی‌س‌ت‌م‌ی ح‌و‌ک‌م‌د‌ار‌ی‌ی ده‌س‌ت‌پ‌ی‌د‌ه‌ک‌ات، که با‌ی‌ه‌خ به‌ م‌ش‌ت‌و‌م‌ر‌پ‌ی‌کی ب‌ن‌ه‌ر‌ه‌ت‌ی‌ی ئ‌ه‌و گ‌ر‌ف‌ت‌ان‌ه ده‌د‌ات که س‌ه‌ب‌ار‌ه‌ت به‌ دام‌ه‌ز‌ان‌د‌ن‌ی ده‌ز‌گا ح‌ک‌و‌م‌ی‌ی و‌ کار‌گ‌ی‌ر‌ی‌ی، پ‌ی‌ک‌ه‌ی‌ن‌ان‌ی ئ‌ه‌ن‌ج‌و‌م‌ه‌ن‌ی‌کی ن‌ی‌ش‌ت‌م‌ان‌ی‌ی ه‌ه‌ر‌ی‌م‌ی‌ی، پ‌ی‌ک‌ه‌ی‌ن‌ان‌ی ده‌ز‌گ‌ای ج‌ی‌ب‌ه‌ج‌ب‌ی‌ک‌ر‌د‌ن و‌ پ‌ۆ‌س‌ت‌ی و‌ه‌ز‌ار‌ه‌ت‌ه‌کان، ه‌ه‌ر‌و‌ه‌ها پ‌ه‌س‌ه‌ن‌د‌ک‌ر‌د‌ن‌ی س‌ی‌س‌ت‌م‌ی داد‌و‌ه‌ر‌ی‌ی‌ن. ده‌ت‌و‌ان‌ر‌ی‌ت ئ‌ه‌م به‌شه‌ و‌ه‌ک ی‌ه‌که‌م‌ی‌ن به‌ش ت‌ه‌ما‌ش‌اب‌ک‌ر‌ی‌ت که ش‌ک‌ل‌گ‌ر‌ت‌ن‌ی پ‌ر‌ۆ‌س‌ه‌که‌ی گ‌ر‌ت‌ب‌ی‌ت‌ه‌خ‌ۆ، ه‌ه‌ر‌و‌ه‌ها ه‌ه‌ل‌س‌ه‌ن‌گ‌ان‌د‌ن‌ی‌کی س‌ت‌را‌ک‌ت‌ۆ‌ر‌ان‌ه و‌ ش‌ی‌ک‌ار‌ی‌ی له‌م‌ه‌ر س‌ی‌س‌ت‌م‌ه کار‌گ‌ی‌ر‌ی‌ی‌ه‌ ک‌ور‌د‌ی‌ی‌ه‌که‌ی ع‌ی‌ر‌اق له‌ نه‌وه‌ت‌ه‌کان‌دا پ‌ی‌ش‌ک‌ه‌ش‌ک‌ر‌د‌ی‌ت.

به‌شی ه‌ه‌و‌ت‌ه‌م له‌س‌ه‌ر ش‌ی‌ک‌ار‌ی‌ی‌ه‌کی س‌ت‌را‌ک‌ت‌ۆ‌ر‌ان‌ه ب‌ن‌ه‌ما‌ی گ‌ر‌ت‌و‌ه. ه‌ه‌ر‌و‌ه‌ها ئ‌ه‌و‌ی‌ش به‌ ش‌ی‌ک‌ار‌ی‌ی‌ه‌کی ک‌ر‌ۆ‌ن‌ۆ‌ل‌ۆ‌ژ‌ی‌ی‌ان‌ه ده‌س‌ت‌پ‌ی‌د‌ه‌ک‌ات، ئ‌ه‌م‌ج‌ار‌ه‌یان، با‌ی‌ه‌خ به‌ پ‌ه‌ی‌و‌ه‌ن‌د‌ی‌ی‌ه‌کان‌ی ن‌ی‌وان کار‌ه‌ک‌ت‌ه‌ره‌ س‌ی‌اس‌ی‌ی‌ه‌کان و‌ ه‌ه‌ر‌و‌ه‌ها پ‌ه‌ر‌ه‌س‌ه‌ن‌د‌ن‌ی کار‌گ‌ی‌ر‌ی‌ی‌ه‌که‌ در‌او‌ه. د‌وات‌ر با‌ی‌ه‌خ به‌ ش‌ی‌ک‌ار‌ی‌ی و‌ ه‌ه‌ل‌س‌ه‌ن‌گ‌ان‌د‌ن‌ی ک‌اب‌ی‌ن‌ه‌ی س‌ی‌ی‌ه‌می ح ه‌ک در‌او‌ه، له‌س‌ا‌ل‌ی ۱۹۹۶ تا ۱۹۹۹. ئ‌ه‌م ک‌اب‌ی‌ن‌ان‌ه پ‌اش دا‌گ‌ی‌ر‌ک‌ر‌د‌ن‌ی ش‌اری ه‌ه‌ول‌ی‌ر له‌ل‌ای‌ه‌ن ه‌ی‌زه‌ س‌ه‌ر‌ی‌از‌ی‌ی‌ه‌کان‌ی ح‌ک‌و‌م‌ه‌ت‌ی ع‌ی‌ر‌اق و‌ پ‌ار‌ت‌ی‌ی‌ه‌وه له‌ ئ‌و‌وت‌ی ۱۹۹۶دا پ‌ی‌ک‌ه‌ی‌ن‌زان، ئ‌ه‌وان‌ه‌ی د‌ابه‌ش‌ب‌و‌ون‌ی س‌ی‌س‌ت‌م‌ه‌که‌یان پ‌ی‌ش‌ان‌دا که تا ئ‌ه‌م‌ر‌ۆ‌ش تا‌ی‌ب‌ه‌ت‌ه‌ن‌د‌ی‌ی ده‌ول‌ه‌ت‌ه‌ د‌ی‌فا‌ک‌ت‌ۆ‌که‌ی‌ه. ش‌ی‌ک‌ار‌ی‌ی س‌ت‌را‌ک‌ت‌ۆ‌ر و‌ م‌ی‌کان‌ی‌زم‌ی ئ‌ه‌و ک‌اب‌ی‌ن‌ان‌ه‌ی که له‌ ه‌ه‌ول‌ی‌ر و‌ س‌ل‌ی‌مان‌ی ی‌ه‌ک له‌د‌و‌ای ی‌ه‌ک له‌ژ‌ی‌ر ه‌ه‌ژ‌م‌و‌ون‌ی پ‌ار‌ت‌ی و‌ ی‌ه‌ک‌ی‌ت‌ی‌دا ب‌و‌ون، ت‌ه‌ن‌یا ت‌ی‌گ‌ه‌ی‌ش‌ت‌ن‌ی‌کی ق‌و‌ول س‌ه‌ب‌ار‌ه‌ت به‌ ب‌ز‌ا‌وت‌ی کار‌گ‌ی‌ر‌ی‌ی‌ه‌ ه‌ه‌ر‌ی‌م‌ی‌ی‌ه‌که‌ ف‌ه‌را‌ه‌م ن‌اک‌ات، به‌ل‌کو ه‌ه‌ر‌و‌ه‌ها س‌ه‌ب‌ار‌ه‌ت به‌ پ‌ه‌ی‌و‌ه‌ن‌د‌ی‌ی ن‌ی‌وان ح‌ی‌زب و

حکومتیش بایه خداره، ئەوێ پێ به بهراوردکاریی نیوان پرۆسەیی بربارسانی هەریەک لە پارتی و یەکییتی دەدات. هەبۆیە دەگونجییت وا سەیری ئەم بەشە بکرییت کە درێژبووەوەی لۆجیکی بەشی پینجەم و هەروەها شەشەمیشە.

بەشەکە بەهەلسەنگاندنیکی بهراوردکاریی سەبارەت بە سیستمە سیاسی و کارگێڕییەکی هەردوو ناوچەیی بن هەژموونی پارتی و یەکییتی کۆتایییدییت. هەروەها بە شیکارییەکی پەرەسەندنی داهاووێ کابینەیی چوارەمیش کە هەر لە ئۆکتۆبەری ۱۹۹۹ وە لە هەولێر هەبوو. هەروەها مەسەلەیی ریکخستەنەوێ کابینەیی سێیەم کە هەر لە هەمانکاتدا لە سلێمانی هەبوو.

لە هەموو ئەم بەشەدا، تیۆری سیستمی تەوافوقیی خراوەتە پیش، کە وەک تیروانینیکی گونجاو بوو ئەوێ رینگە بە پەرەسەندنیکی ئاشتیخوازانەیی سیاسییانە لە سنووری هەلومەرجە هەنوکیەییەکە دات. بەهەمانشیو، لەکۆتایی تیکرایی بەشەکاندا بایەخ بە سالانی نەو تەکان دراو. پەرەسەندنی دەستپێشخەریی حکومەتە نیشتمانییە بیگانەکان، بەتایبەت، ولاتە یەگرتووکان، بەئامانجی چارەسەرکردنی گرتەکانی ئەو دابەشبوونە هەنوکیەییە لە دەولتە دیفاکتۆکەدا دەرکەوتبوو. کاتیکی مشتومپرەکان چوونەپیش، تۆنیکی تیروانینی زیدەتر بو ناساندنی چارەسەریکی ئەو گرفتانە گیرابوو بەر کە رووبەرۆوی دەولتە دیفاکتۆکە ببوو، هەروەها مەترسیی چوونەپیشی خیرا لەمەر یەکیستی دوو پیکهاتەکەش، ئەوێ بو نمونە لەلایەن ریکەوتنامەیی واشنگتۆنەو بانگەشەیی بو دەرکرا.

شیکاریی بەشەکانی پیشوو بەو ئەنجامگیرییە دەگاتە دواخالی پیکەیشتن کە پیشنیازدەکات، مەزترین ئاستەنگ لەماوێ کورتخایەن و ناوەنجیدا رووبەرۆوی حیزبە کوردییەکان دەبیتەو بەریتیە لە هاوسەنگکردنی پیوستییە نیوخییەکان لەگەل فشاری دەرکێیدا. لەنیوخیو، پیوستی بە پەرەسەندی سیستمیکی سیاسی و کارگێڕیی دیموکراتیی بەهێز هەیه، لەرووی دەرکێشەو، کوردان

دەبیت لەو وریا و بەئاگابن کە دەولەتە دیفاکتۆکەیان بەشیوەیەک درکی پینەکراوە کە بەهیزبیت و بەدەزگایی بکریت. شکستھێنان لە بەدیھێنانی یەكەم پێویستییدا ئاژاوە و ناسەقامگیری سیاسی لێدەکەوێتەو. شکستھێنان لە بەدیھێنانی ئەو کە دەوومیش دەتوانی ئاکامی ئەو هی لێکەوێتەو کە هاوسیگان و دەولەتە خاوەن نەفوزەکان ناچارین زیاتر لە کاروباری سیاسی و سەربازی دەولەتە دیفاکتۆکەو بەگلین و هاندەری رووخاندنی خیراتری بن، وەک لە ناوھەستی نەوھتەکاندا روویدا، لەمیانە هی ئەو ژینگە ھەنوکیەییە پەییوھندییە نیوھتەوھییەکان، دەبیت کوردانی عێراق بە رێچکەییەکی فرە باریکی نیوان ئەم دوو پێویستیەدا تێپەرن.

بەشى دووهم : تيۈرومىتۇدناسىيى

مشتومر سەبارەت بە سىستىمى ھاۋچەرخى سىياسىيى لە كوردستانى عىراقدا لەپروى تيۈرىيەۋە ئەركىكى ئالۋوز سەختە. لەكاتىكدا دەگونجىت كە رووخسارى چەندىن چوارچىۋەى تيۈرى جۈربەجۈر دەرىكەۋىت كە رىگەى تيگەيشتنى ھەرىمەكە بەخۇيان بەدن، ھىشتا مەسەلەى ناسىن و ەسفكردىنى مۇدىلكى تيۈرىيى كە بەھۆيەۋە پەرەسەندنە ھاۋچەرخە سىياسىيەكەى پى لىكبدرىتەۋە ەك كاريكى سەخت و بەكىشە دەمىنىتەۋە. بەدلىنبايەۋە، ئەۋەش بەھۆى ئەو پىگە ناجىگىرەى لە چوارچىۋە نىۋەدەۋلەتتەيەكەۋ لە ناۋچەى رۆژەلەتى ناۋەپراستدا ھەيە، وىپراى ئەۋەى كە كوردستانى عىراق كاريگەرىيى چەندىن بزاقۋەھىزو ھۆكارى جۈربەجۈرى لەسەرە. لەگەل سروسىتى ئەم كۆلىنەۋەيەدا كرفتى تيۈرىيى زىدەتر سەرھەلدەدەن. كوردستانى عىراق خىرا دەگۆرپىت و بۇ تيگەيشتنى ئىستاش پىۋىستە پەردە لەسەر ئەم رابردوۋە تايبەتمەندە لادىرىت كە كوردانى عىراقى پىدا تىپەپرىون . ھەرۋەھا پىۋىستە گریمانە سەبارەت بە رووداۋەكانى ئايندەش بكرىت، بەتايبەت، ئەۋەى پەيۋەندىيى بە پىگەى ئەمپۇى ۋلاتەيەكگرتوۋەكانى ئەمەرىكاۋە ھەيە سەبارەت بە رووخاندنى سەدام حسىن. لەپراستىيدا ئەم كۆلىنەۋەيە، ھەلسەنگاندنىكى ئىستا و ئايندەيە. ھەربۆيە ھەموو ئەو رووخسارەكانى ئەو تيۈرانەى لەبەرچاۋگرتوۋەكە دەگونجىت ەك شىكارىيى ەسەفبكرىن، ھەرۋەھا ئەۋانەشى كە دەگونجىت ەك گریمانەيى/prescriptive بناسرىن.

گرنگ ئەۋەيە لەم خالەدا درك بە پىگەى كوردانى عىراق بكەين، كاريگەرىيى رووداۋى ۱۱ى سىپتەمبەرى ۲۰۰۱، ھەرۋەھا ئاكامى سىياسەتى سەپىنراۋى ئەمەرىكا سەبارەت بە برەۋپىدانى ئاراستەى "گۆرپىنى رزىم" لەعىراق، فرە دەرفەتگەلىكى تيۈرىيى و مانايەكى قولى دابە كوردان . ئەۋان ئىستا نەك لە سەرۋەندى بەدەستەيىنانى ئۆتۈنۈمىيى خۇيانن لەچوارچىۋەى دەۋلەتى عىراقدا، بەلكو

دەگونجىت، گەر كوردان بە وردىي لەسەر ھەمان سىياسەتى خۆنزيكکردنەوھى ھەستيارانە لەھەمبەر وڵاتە يەكگرتووەكان بچنەپيش بيئەوھى ھيشتا بەتەواوي خويان بە مەسەلەي رووخاندنى سەدام حسينەوھ بىسەتنەوھ و خويان و ابىبنەوھ كە ببنە رەگەز و پيگھينەرئىكى سەرھەكىي لە حكومەتى داھاتوودا كە بۆ تەواوي عىراق دادەمەزىت. شاراوھنيە كە حيزبە كوردىيەكان سىستەم و دەزگاكانيان وەك نمونەيەكى بالآ بۆ فەرمانرەوايەتي تەواوي عىراق راگەياندوھ. لەكاتيكدآ ئەمە برئىكى بەرچا و لە نابابەتییبوون و رووشكاويي دەردەخات(ئەوان لەبنەپەتدا پيگھاتەي حكومەتى عىراقيان لە سالى ۱۹۹۱د بەميرات بۆ بەجیما و وەك نمونەيەكى شياويان بۆ كوردستانئىكى دىفاكتۆ ناساند)، ئەوان پيگھەيەكى ئەوتۆيان ھەيە كە تاديت زیدەتر لەلایەن كۆمەلگای نيودەولەتییەوھ گوييان لیدەگيرت، ھەر وھا لەوھش بايەخدارتر، لەلایەن عىراقییەكان خويانەوھ، بەھیزەكانى ئۆپوزسيونيشەوھ وەك كۆنگرەي نيشتمانىي عىراق/ئای ئين سى و ئەنجومەنى بالآي شۆرشى ئىسلامي لەعىراق كە دان بە بوونی پيشينە و ئايندەييان دەنين.

لەبەرئەوھ، لەكاتيكدآ ۱۱ى سىپتەمبەر سروشت و بايەخى كۆلينەوھەيەكى نەگۆريوھ كە سەبارەت بە بزواتى سىياسىي و كارگيرىي كوردە لە عىراقدا، بەلكو دواپنتى لەوھ فراوانترکردوھ كە ھەر بابەتيكى ئەكادىمي كوردىي روت بيت و لەرووي كردارىيەوھ كرديوھەتى بە بابەتيكى عىراقىي. ئەمەش ئەو خالەيە كە بەتوندىي لەلایەن ناراستەكانى سىياسەتى ئەمروییەوھ پشتگيرىي لیدەكرت، ئەوھى لەلایەن ريبەرانى بالآي نيو پارتى و يەكيتییەوھ ناسيندراوھ.⁰

¹ چاوپيگەوتن لەگەل ھۆشيار زيبارى، لەندەن، ۲۴ ئەپرل ۲۰۰۲، چاوپيگەوتن لەگەل د. لەتيف رەشىد، لەندەن، ۲۵ ئەپرل ۲۰۰۲.

پناتی تیوری

زۆر جار دەگووتریت که هه لومه رجه سیاسییه که ی کوردستانی عێراق که موینه یه، ئه وه سه باره ت به هیندی که له روو خساره کانی دروسته، به لام هیندی که دیکه ی، ئاکامی که سروشتی هه ر شوینی که دیکه شه، ده گونجیت زیاتر ئه وه راستترین بگوتریت که هه لومه رجه که ی ناوازه یه. کوردستانی عێراق ده وله تیک نیه که له لایه ن کومه لگای نیوده وله تیه وه دانیه پیدانرایت. وپرای ئه وه ی سیستمی که سیاسی خوجی سه ره یه لداوه که شیوازی که په ره سه ندوی باله و ده زگا گه لی که نیمچه ده وله تیی خاوه ن تایبه تمه ندیی و مۆرکی تایبه تی پيشانداوه. هه ربۆیه ئامانجی ئه م به شه دوو لایه نه، یه که میان پیویست به وه ده کات ئه م هه لومه رجه ناوازه یه بخینه چوارچیوه ی بابته تی ئه ده بیاتی تایبه تمه ندیی پیکه یان و کارکردنی ده وله ته وه، هه ره ها دووهمیشیان په ره پیدانی لایه نی تیوری و میستودناسییه که بو کۆلینه وه ی سیستمه سیاسییه که فره شیوا و گونجاوتر بیت.

کیشه ی کورد به شیوه یه کی فره گشتیی له پرووی ئه و کاریگه ریه ی کۆرو تاومه کوردیه کان سه باره ت به په یوه ندیه کانی نیوان ولاتانی روژه لاتی ناوه راست هه مانه، مشتومپی له باره وه کراوه. وپرای ئه وه ش، ته نیا به به کاره یانی تیوره کانی په یوه ندیه نیوده له تیه کان نه بیت، که به شیوه یه کی بنه رته یی پشت به بیرو که ی "ده وله ت" ده به ستیت، مه حاله بتوانریت شیکارییه کی قوول سه باره ت به کیشه ی کوردانی عێراق له خالی ده ستیی کی سیستمه خۆمانیه که وه فه راهم بکات.

کوردان هه ر له سه ره تای دامه زانندی سیستمی ده وله ته وه له روژه لاتی ناوه راست، به شیوه یه کی کاریگه رو له پرووی جوگرافییه وه خزینراونه ته وه هه ریمگه لی که سنووری هه ستیاره وه له ولاتانی سووریا، عێراق، ئییران و تورکیادا، ئه وه ی وایلیکردون ببنه داشی کی مه يدانه جوگرافییه که، ئه وه ی که مۆلگه ی به رژه وه ندیی ولاتانی دیکه شی تیدا چه سپیوه. ئه وه ش بوخۆی واده کات شیکاریی سیاسه تی

كوردی زياتر له مه پړ په یوه نډییه کانی کورد وه که لیکي که مینه له گه ل تیوه گلانی دهره کی له پهره سهندنه سیاسییه کانیان چر بکریته وه.^R ده توانریت هؤکاره کانی ئه وهی که کوردان پیگه یه کی هینده بهرچاویان له سیاسیته دهره وهی ده وله تانی جورابه جوردا هه یه له چهنډین هؤکاری په یوه ست به یه که وه ببینریتته وه، وه که ئه وهی که ههریمه کوردییه که له پرووی سهرچاوه وه ده وله مهنده، به تایبه تیی نهوت، ههروهه که وتوته شوینکی ئه وتوه که بایه خیکی مه زنی جیوئابووری هه یه، ههروهه که به شیوه کی کاریگر پیگه ی گونجاویشیان وه که به کریگراو.^S هه ربویه تیوره کانی په یوه نډییه نیوده وله تییه کان رولیکی یه کلاکه روهیان له پهره سهندنی تیگه یشتنی کیشه ئالوزه کی کوردانی عیراقه وه هه یه، به لام له شیکاری په ره سهندنی سیاسی کوردانی عیراقه وه سوودیکی سنورداریان ده بیته.

هه رچه نده، له سالی ۱۹۹۱هـ، واقیعه جیو پولیتکییه کان برهوی به پهره سهندنی زیاتری هه لومه رجه که ی کوردستانی عیراق داوه، که بؤ ریبه رانی کورد، ئه میستا له سایه ی هه ژمونی پرسی خوبه ریوه بردندان. گوران له سیستمی جیهانیی و ههریمی له کوتایی هه شتاکانداو سهره تای نه وه ته کانداهه رفه تیکی بیوینه ی بؤ کوردانی عیراق هینا یه پیش که جلهوی ده ستیپشخه ری بگرنه ده ست. وه که جه لال تاله بانی گوتی: "دوژمنایه تیی سه دام حسین دژی کویت... بووه هوی دهرکه وتنی

² بؤ شیکاری په یوه نډییه کانی نیوان که مینه جیاوازه کان و تیوه گلانی دهره کی برهوانه:

A. Heraclides, *The Self-Determination of Minorities in International Politics*, 1991, London: Frank Cass.

³ بؤ شیکاری کاریگری جیو پولیتیک له سهر کوردان برهوانه:

R. Olson, 'The Kurdish Question and Geopolitical and Geostrategic Changes in the Middle East after the Gulf War', *Journal of South Asian and Middle East Studies* Vol. 17 No. 4, 1994, pp. 44-67; R. Olson, 'The Kurdish Question and the Kurdish Problem: Some Geopolitical and Geostrategic Comparisons', *Peoples Mediterraneans*, 68-69, 1994, pp. 77-94; H. Khashan, 'The Labyrinth of Kurdish Self-Determination', *International Journal of Kurdish Studies*, Vol. 8, Nos. 1-2, 1995, pp. 5-32.

هه لومهرجیک له عێراق که ئیمه بو دامهزراندنی کارگیرپیهکی ئازادی خوژی
قۆزتمانوه.⁴

بوونی ئەم حالەتە لە کوردستانی عێراقدا دەرڤه تگه لیکى نوێی بو کۆلینه وه له مەر
سیستمه سیاسیه کهی کوردانی عێراق هینایه ئارا، پهرسه ندى سیستمه
سیاسیه که بو یه کیك که پیکهاته حالهته خوچییهکان پێشانبدات، ته نانهت ئەگەر
شهرعییهتی نیودهوله تیشی نه بیئت، هانی ئەوه دهدات وهك قهواره یه کی دهوله تی
کۆلینه وه له باره ی کوردستانی عێراقه وه بکریئت. هه ربویه مشتومری من له و باره یه وه
که کۆلینه وه سه بارهت به تاییه تمه ندى حالهته نیوخوچییه کهی هه ریمه که ریده دات به
تیگه یشتنیکی قول له مەر پهرسه ندى وه ره وه ها کارکردنی سیستمه سیاسیه کهی
کوردستانی عێراق، هه ره وه ریده دات به پێشکه شکردنی چاره سه ریکی
واقیعیبنا نه ش بو هه لومهرجه کهی کوردان.

پێویسته ئەوه دیاریبکریئت که چۆن دهگونجیئت کوردستانی عێراقی دیفاکتۆ
بخریته چوارچیوه ی لیکدانه وه ی تیوری تاییهت به "دهولهت" وه. هه ره وه
ئه وه نده ی په یوه ندى به مه وه هیه، کاریگه ری جیهانگه رای له سه ر تاییه تمه ندى و
پیکه اتنی دهولهت وهك هه ولیك بو دهرخستنی ئەوه ناسینراوه که بیروکه
تیورییهکان و واقیعه سیاسیهکان له باره ی دهولهت وه چهنده گوڤاون، به تاییهت پاش
هه له وشانه وه ی یه کییتی شوره ویی. تاییه تمه ندى یه کانی دهولهت فره پشت به
دیاریکردنی کات و شوین ده به ستیئت، هه ربویه پشت به واقیعه
جیوپۆلیتیکییه کانیش ده به ستیئت. له کاتی کدا مه به ستی ئەم کتیبه شیکاری و
هه له سه نگاندى پهرسه ندى و کارکردنی دهولهت ته کوردیه دیفاکتۆکه یه، پێویسته
په رهش به وه سفکردنی بیروکه ی تیوری "دهولهت" بدریئت، ئەوه ی سیستمه

⁴ Jalal Talabani, 14 June 1992, quoted in M. Gunter, 'Developments in Iraqi Kurdistan: Their Influence on Neighbouring States and the Kurdish Movements in Surrounding States', in *Irakisch – Kurdistan: Status und Perspektiven. Ergebnisse einer internationalen tagung 1999*, Berlin: Awadani e.V., 1999, p. 87.

سیاسی و کارگىرپىيەكەى ھەرىمەكەى تىدا جىدەگرىت. كاتىك ئەم جىگرتنە لەپروى تىۋرىيەو ھاتەدى، ئەو كاتە دەگونجىت ھىلە پەيوەندىدارەكانى پىرسىن و رىيازەكانى دىارىيىكرىت.

بايەخى فرەى بەكارھىنانى تىۋرى "دەولەت" لەم بەشەدا، بۇ دىارىيىكرىنى ئەو مېتۇدو تەكنىكانەيە كە لە كۆلىنەو ھى قەوارە دەولەتییەكاندا بەكاردەھىنرىت، لەگەل ئەو ھى كوردستانى عىراق وەك خاوەن تايبەتمەندىيەكى دەولەتییانە ناسىنراوہ. تىۋرە سىياسىيەكانى بەراوردكارىي ھەلسەنگىندراوہ، ئەو ھى پەيوەندىي بە شىكارىي سىستەمە سىياسىيەكەى كوردانى عىراقو ھەيە، وپراى نامازەكرىن بۇ ھەلومەرجه راستىينەكانى دىكەى جىھان. ئەم لەبەرچاوغرتنە تىۋرىيە رى بە لەئەستۇگرتنى شىكارىي و ھەلسەنگاندنى پەرەسەندىن و كارو ھەلسورانى سىستەمە سىياسىيەكە دەدات.

تىۋرەكانى دەولەت

لەراستىيدا بىرۆكەى دەولەت بەشىكە لەو بابەتە بنەرەتییەى بايەخ بە پرسە ئالۆزەكەى كورد دەدات، ئەو ھى لەبوارى جىبەجىكرىنى كىردارىيشەو بەپرونى دەردەكەوئىت. ھەلومەرجهى كوردان لەعىراقدا زادەى واقعىكە لەدەرەو ھى ئەو شىۋە دژوارەى دەولەتە كە لەسەرەتاي سەدەى بىستەمدا لە رۆژھەلاتى ناوہراست ھاتۆتەئارا، ھەرۋەھا پەرەسەندىنە مېژووئىيەكەى لەسەر بىرۆكەى دەولەت وەك قەوارەيەك چىردەبىتتەو، ئەو ھى بەپىچەوانەو، بەھۆيانەو كوردان چەوسىنراوہنەتەو، پاشتر بۆتە خوليايەك.

ناساندنى دەولەت لەپروى تىۋرىيەو پەردە لەسەر زنجىرەيەك بۆچوونى جىاواز ھەلدەداتەو، بەشىۋەيەك ھىچ پىناسايەكى تايبەت نىە كە ھەمووان كۆكبن لەسەرى، بەلام دەگونجىت لىكچوون لەو پىناسانەدا ھەبىت.^۵ ھەرۋەھا لە كۆلىنەو سەبارەت بە

⁵ D. Krasner, 'Approaches to the State: Alternative Conceptions and Historical Dynamics', *Comparative Politics*, Vol. 16, No. 2, 1984, pp. 223-46; D.

دەولەت لەپرووی کردارییەشەو هەرھەمانشیوھە، لەکاتیگدا دەگونجیت نادەولەتبوون پێبودانگی پێویست و تاییبەتمەندیی بگریتەخۆ، ئەوھەی کە هیشتا حالەتی دەولەتبوونی بەخووە نەگرتووە. لەلایەکی دیکەو، دووبارە بە دانپیدانانی دەولەتان، مرۆ دەتوانیت ئەو برە زۆرە پیناسە بەکاربێنیت. تەنانەت ئەو کاتەش کە دەگوتریت دەولەتیک بوونی ھەبە، دەشییت تاییبەتمەندیی و پێودانگە پێویستەکان نەگریتەخۆ. سەبارەت بەم پرسە، "دیقید کراسنەر" تییینیکیکردووە کە "دان بەھیندیک لە قەوارەکاندا دەنریت کە لەپرووی ئۆتۆنۆمییەکی دادوهریی فەرمییەو یاخود زەمینی ھەریمیەو کورتیھیناوە، لەکاتیگدا ئەو دانپیدانانە بۆ ھیندیک دەولەت رەوا نابینرین کە خاوەنی ئەو سیفەتانەشن"^۷

ناساندنی دەولەت

ئەو سەلمینراوە کە فەراھەمکردنی ناساندنی کارو شیوازی ئەو یەکە سەرەتاییە شیککارییانە بۆ تیوریستانی زانستی سیاسی ئەرکیکی تاقەتپروکینە.^۸ بۆنموونە، "داقید ئەستۆن"، کاتیک تییینی چەمکی "دەولەت"ی کردووە کە ۱۴۰ جار زیدەتر پیناسە و بەکارھینانی ھەبە، کە زادە ی مەیلی ئایدۆلۆژیی جوڑبەجوڑ، ئەو ئالۆزییە

Krasner, *Sovereignty: Organized Hypocrisy*, Princeton, NJ: Princeton University Press, 1999, p. 4. Also see M. Banks and M. Shaw, *State and Society in International Relations*. New York: St.Martin's Press, 1991.

⁶ Krasner (1999) op. cit., p. 220.

⁷ بۆ کورتە ھەلسەنگاندنیک سەبارەت بە پەرەسەندنی "دەولەت" و ھەروەھا چەمکەکانی سەرورەیی، پروانە:

D. Philpott, 'Ideas and the Evolution of Sovereignty', in S. Hashmi (ed.), *State Sovereignty: Change and Persistence in International Relations*, Pennsylvania: Pennsylvania State University Press, 1997, pp. 17–47. For a succinct appraisal of theories of international relations, see J.E. Dougherty and R.L. Pfaltzgraff, *Contending Theories of International Relations*, New York: Harper and Row, 1990; H. Hannum, *Autonomy, Sovereignty, and Self-Determination: The Accommodation of Conflicting Rights*, Philadelphia, PA: University of Pennsylvania Press, 1990

زیدیه ناکامی به کارهینانی فراوانی ئه و چه مکه یه، ههروهه ها سه ختییه کانی کارکردنه کانی ئه و چه مکه یه بۆ کۆلینه وه ئه زمونییه کان.^X

پیناسه کردنی دهولت له سالێ ۱۹۳۳دا له پهیمانی مۆنتیفیدیۆدا سهبارت به ماف و ئهركه کانی دهولت ده بینه ئه وه. پهیمانه که دهولته تی بهم شیوهیه ی خواره وه ناساندوه که خاوهنی "ا- دانیشتوانیکی هه میشه یی ب- سه رزه مینیکی دیارییکراو ج- حکومه ت و ههروهه د- توانای چوونه نیو په یوه ندییه کان له گه ل و لاتانی دیکه دا.^Y هه رچه نده ئه م پیناسه یه له پرووی سه روه رییه وه کورته یه ئاوه، ئه وه ی سیفه تیکی دهوله تبوونه. ئه وه ی واده کات مه سه له ی دامه زانندی دهوله تی نو ئی له پرووی شه رعییه ته وه سه ختییت.^{OP} زیاتر له وهش، ده بیئت درک به وه بکه ین که جیاوازی له نیوان ئه ویوانانه دا هه یه که پیویسته کۆبهنه وه پیش ئه وه ی دهولت بتوانیئت بیته ئارا. ههروهه له گه ل ئه ویوانانه ی که چاوه پروانده کریئت بیته هوکاری دروستبوونی دهوله تیک. "داقید نایت" ناجیگرییه کی بایه خداری له نیوان ئه ویوانانه ناساندوه که پیویستن یه کانگیرین له گه ل ئه وه هوکارانه ی بۆ بوونی دهولت پیویستن، کاتیک ده لیئت: "پیویسته هیندیك پیوانه ی باو هاوبه شو یه کانگیرین پیش ئه وه ی بگوتریئت دهوله ته که په یدا بووه، هه رچه نده ئه وه هوکارگه له تابه تیانه ی که واده کات بۆچی دهولت هه بیئت زۆر به ته واوی جیاوازی ناسکرایه.^{OO}

تیوره کانی دهولت به ره گه زگه لیکی ئاویته له ریبازی جیاوان ده ناسریته وه، ویپرای ئه وه ناکامه ی که پیناسه ی دهولت چه ندین سیفه تیشی ده ناسینیئت. ویپرای هینده ش، ده شیئت ژماره یه کی به رچا و له دهوله تی دامه زرا و بکه ویته ده ره وه ی تیوری روه ته وه. "یالا فی رگوسن و ریچارد مانسباک" سه رزه نشتی ئه م گرفته ده کن سه باره ت

⁸ D. Easton, 'The Political System Besieged by the State', *Political Theory*, Vol. 9, No. 3, 1981, pp. 303–26, p. 307.

⁹ Hannum, op. cit., pp. 15–16.

¹⁰ Ibid.

¹¹ D. Knight, 'People Together, Yet Apart: Rethinking Territory, Sovereignty, and Identities', in G.J. Demko and W.B. Wood (eds), *Reordering the World*, Boulder, CO: Westview Press, 1994, p. 72.

بەو پیناسە تەمومژاوییە تیكەل و پیکەلەى ئەم دیاردەیه که کۆلینەوهى لیدەکریت و بەرێژەیهکی خیرا دەگۆریت ، وادەکات باسەکه ببیتە شتیکی نابابەتیانە. " QR
 "میشیل مان" پیناسەیهکی تیكەلێ پیشکەشکردوو، بەلام لە بنەرەتەوه پیناسەیهکی دەنگاییه، ئەوهی لەگەل "ماکس ویبەر" دا پیکهیناوه، لەم پیناسەیهدا که زۆرەبی رەگەزەکانی زۆرینەى تیۆرەکانی دەولەتی لەخۆگرتوو، دەولەت چوار رەگەزی سەرەکی هەیه، ئەوانەش^{OS} : ۱- دەستەیهکی بەرچاوا لە دەنگاکان و کارمەندە بەرجەستەکان، ۲- ناوەندگەرایى بەمانای ئەوهی پهیوهندییه سیاسییەکان لەدەرەوه رادیت که ناوەندە بۆ پۆشینى ۳- ناوچەیهکی هەریمی سنووردار که ئەو دەسەلات و پهیوهندیانەى لەسەر بەرپۆهەریت ۴- قۆرغکردنى پایهکانى دەسەلاتداریتیى بۆ پیکهینانى فرمانرەوایهتیى ، که بەهۆی قۆرغکردنى ئامرازە فیزیکییهکانى توندوتیژییهوه پشتگیریى بکریت.

دەگونجیت بەرچاوترین تاییبەتمەندیی دەولەت دەستبەسەرداگرتنى خاک بیت، هیچ دەولەتیک بى بوونی ناوچەیهکی جوگرافیى دانپیدانراو ناییت که لایهوه فرمانرەوایهتیى، کارگیریى، بەرگریى، بەرپۆهەردنى بریارسازىی ئەنجامدات و داوا بکات هاوالاتییهکانى دلسۆزىی و وفاداریى خویان بۆ ئەو فرمانرەوایهتییه دەربەرن. "بارى بوزان" ئەمەى لە هزردا بووه کاتیک دەولەتی بەوه ناساندوو که:

" نوینەرایهتیى کۆمەلێک مەرۆق دەکات که تییدا دەنگا فرمانرەوایهتیى و کۆمەلایهتییهکان لەسەر خاکیى دیارییکراو ئاویتەدەبن. هەرچەندە بۆ زۆرە، نەک بۆ هەموو، مەبەستە سەرەکییهکانى ئەم ئاویتەبوونە لەنیو ئەم رەگەزە پهیوهستدارانەى وهك خاک، حکومەت و کۆمەلگا، ئەوهیه که دەولەت پیکدەهیئیت. " QT

¹² . Ferguson and R. Mansbach, *The Elusive Quest: Theory and International Politics*, Columbia: University of South Carolina Press, 1988, p. 142.

¹³ Ibid., pp. 60-1.

¹⁴ B. Buzan, *People, States and Fear: An Agenda for International Security Studies in the Post-Cold War Era*, London: Harvester Wheatsheaf, 1991, p. 60.

¹⁵ G. Parker, *Western Geopolitical Thought in the Twentieth Century*, London: Croom Helm, 1985, p. 1.

دهگونجیت ئەم ھەلۆیستە کە خاک بەبایەخ وەردەگریت بە جیۆپۆلیتیکانە وەسفبکریت، ھەروەھا پەیوەندی نیوان دەولەت و خاک بەتوندیی لەلایەن بواری جوگرافی سیاسی و جیۆپۆلیتیکە و پشنگرییکراوە. ئەو ھەمی بانگەشەیی ئەو دەکات کە توانا و دەسەلات زادەیی سروشتی فیزیکی خودی جیھانە، ھەروەھا، بەتایبەت لەم ناوچەییەدا کە زیدە لەلایەن ھیزەکانی ئابووری جیھانگەرایی کاری تیدەکریت، ھیشتا ھیزو توانای دەولەتی مۆدیرن بەشیوہیەکی بنەرەتی پەیوەستە بە دەستبەسەرەدگریتی خاک و قەلەمەرەوہ کە. ^{OU} سەبارەت بە دەولەتە دیفاکتۆکەیی کوردستانی عێراق، کۆنترۆلکردنەکەیی ئەو خاکە دیارییکراوە، کە شانەشانی پەرەسەندنی کارگرییەکی خیرا کارابوو، لەگەڵ کۆمەلگایەکی مەدەنییدا، کە بییتە ناوی پیناسەکەیی، لانیکەم وەک نیمچە قەوارەیی دەولەتی، ئەگەر زیدەتر نەبییت، ئەو ھەش گرنگ نیە کە ئەم خاکە چەندینجار تووشی سنووربەزاندن و تەجاوز دەبییتەوہ.

ئەو ھەمی راھیناننکی پیناسەکەیی کە یەکاڵابکریتەوہ ئەو ھەمیە کە کام لەو پیناسانە پەیوەستن بە دۆخە کوردییەکەیی نەوہتەکانەوہ، لەپراستییدا سیستەمە سیاسی و کارگرییەکەیی کوردستانی عێراق چەندین بنەمای پیناسەکەیی و سەرەکییان گرتۆتەخۆ کە لەلایەن زانیانەوہ بۆ پیناسەکردنی دەولەت بەکاربراوە. بە لەبەرچا و گرتنی مەرچە سەرەکییەکانی پەیمانی مۆنتیفیدیۆ یا خود ئەو بۆچوونە تیورییانەیی پیشتر قسەیان لیکرا، دەگونجیت مشتومر لەوبارەییەوہ بکریت کە ھەریمە کوردییەکەیی عێراق، دانیشتواننکی ھەمیشەیی، خاکنکی دیارییکراو، حکومەتی و توانایەکی بۆ چوونە نیو پەیوەندییە نیو دەولەتیییەکان گرتووەتەخۆ، ئەگەر لەسەر ئاستنکی نافەرمایش بییت. ^{OV} ھەرچەندە، بە فەرمیی خاوەنی سوپایەکی ھەمیشەیی نیە، لەلایەن نەتەوہ

¹⁵ G. Parker, *Western Geopolitical Thought in the Twentieth Century*, London: Croom Helm, 1985, p. 1.

¹⁶ توانای کوردانی عێراق بۆ چوونە نیو دەیالۆگەوہ لەرنگەیی حیزبە سیاسیەکانیانەوہ تاییەتەندییەکی فرە دیارە لە مەملاننننە سیاسیەکاندا لەگەڵ حکومەتی عێراقدا. ھەریەک لە یەکنیتی و

یەگرتووھەکانەو بەشیوھەکی نیوئەتەوھیش دانپێدانەنراو، باج و دەرامەتیش کۆناکاتەو.^{QW} ھەربۆیە، کاتیەک وەک قەوارەیکە تاییبەت و جیا تەماشای سیستەم سیاسیی و کارگێڕییەکی کوردستانی عێراق دەکەین، لەروو نیوخوازێکیەکیدا، چەندین سیفەتی بەدەولەتبوون دەگرتتەخۆ.

ئەجا چۆن مروۆقیەک لەم گورزە پێناسە تەمژاویبە سەبارەت بە دەولەت تێبگا؟ لەئاستیکدا فرە ئەستەم نیە ئەو بەناسرێت کە "دەولەت" بە ئامارژەکردن بۆ دەستبەسەرداگرتنی خاک، داپینکردنی دەزگا حکومییەکان، ھەروەھا /یاخود بەکارھێنانی زەبر لەدژی خەڵکەکی خۆی پێناسەبکریت. ھەرچەندە، گرتەکە بە پشتمبەستن بەو سەرنج و تێروانینە پێوانەییانە کۆلێنەوھەکی پێکراو، ئالۆزە.^{OX} تێکرا لەگەڵ ھاوجووتکردنی پێوانە جیاوازەکاندا، پێویستە پەرەسەندنی کاتی دەولەت کاتیەک لەبەرچاوبگێریت کە پێناسەکی تێویری بۆ بدۆزیتتەو. "داقید و الدنەر" لە شیکارییەکیدا کە لە کتێبکی "ماکس ویبەر" دا دایبەزاندوو، باس لە پەرەسەندنی دەزگاکانی دەولەت لە ھەریەک لە سوریا و تورکیادا دەکات، ئەو شیکارییە سەبارەت بە گواستەوھەکی ئەو دەولەتانە لە قەوارەکی ناوھنجییەو بۆ قەوارەکی ناوھنجیی کردوو، واتە لە قەوارەیکەو کە دەسەلات راستەوخۆ لەلایەن

پارتی سیستیمیکی نوینەرایەتی بەرفراوانیان پاراست و پەرەیان پێدا، ئەوھەکی کە ئیستا لەپرووی ئەو نوینەرایەتیییە بە ح ھ ک پەيوەستە بۆتە دووھیندە، بەتاییبەتی سەبارەت بە یەکییتی.

¹⁷ ھەرچەندە، ھیزی پێشمەرگە بەشیوھەکی زێدە لەشیوھەکی سوپایەکی ھەمیشەیی رێکخراو، ھەروەھا ھەول بۆ ئەوھەدراو کە رێگە بە ح ھ ک بدریت کۆتەرۆلی زیاتری میلیشیا حیزببەکان بکات.

¹⁸ بوزان (۱۹۹۱) جەختی لەسەر ئاسایش لە چەند ئاستیکی جیاوازدا کردوو، ناساندنی رەگەزە زەمینبەکانی ھەلژاردوو، رۆگەر بنجامین و رایموند دوڤال لە دەزگاکانی حکومەت و کارگێڕییان کۆلیوھەتەو، دەولەتیان وەک ئەو ناساندوو کە لەپرووی فیزیکییەو چپە، لەرێگەکی بەکارھێنانی تێروانینی ستراکتۆری-وھزفییەو. ھەروەھا گرووس (۱۹۹۸) سەبارەت بە لیکۆلێنەوھەکی لەمەر فەلەستین جەخت لە دەولەت وەک ھیزی ناچارکەر کردۆتەو، دەگونجیت لەنیو بابەتی کۆلێنەوھەکیدا ھەلپەنجابیت و درکی پی کردبیت. بپوانە:

R. Benjamin and R. Duvall, n.d. (unpublished paper), quoted in Krasner, 1984, op. cit., p. 224.

بژاردیه که وه به هاوپه یمانیی له گه ل پیاوما قولاندا هه لده سوپرنیټ به ره و قهواره یه کی دی که ده زگا کانی ده ولت شوینی بژارده ده گریته وه تا کو په یوه ندیی نیوان ئابووری ده ولت و کو مه لگادا پیکه نیټ. هه ریویه له پرووی لوجیکیه وه، ئەم په ره سه ندنه کاتییهی ده ولت ئەوه ده خاته بهرچا و که ده گونجیت بوونی ده ولت تان له قونای گواستنه وه جیا وازه کاندایه تمه ندیی جیا وازیشی لیده رکه ویټ. والدنه ره له وهش زیده تر ده پرات و لایه نگریی ئەوه ده کات که "ده ولت تان به شیوهی زنجیره یه ک ریزه ند بوون. هیچ کام له وانه خاوه ن بنه مایه کی ته وا و ناوه نجیی یا خود ته وا و ناناوه نجیی نین"¹⁹

به هیشتنه وهی ئەم پرسه کاتیی و پیوانه ییانه له زهیندا، ههستیکی بهرچا و پیکدیټ که ده ولت به شیوه یه کی وای پیناسه بگریټ که ریگه به قهواره کان بدات که له هیندیک پیوستیی تایبه تدا به شداربن، وپرای ئەوهی که هه موویان به هه مانشیوه له و تایبه تمه ندییانه به شدار نابن. لیروه ده توانیټ هه ره قهواره یه کی ده ولت تیی به هوی کو بوونه وهی ئەو تایبه تمه ندییه ناسراوانه ی تییدایه پیناسه بگریټ، نه که ته نیا به هوی یه ک سیفه تی ناسراوه وه.^{RP} ئەو تایبه تمه ندییه ی که ده توانیټ له ریگه ی درک پیکردنی سیمایه لیک جیا وازه وه وه سف بگریټ، بیئ هوهی پیوستکات هه ره هه مووی له خو بگریټ. ئەوهی که باوه روایه پیوانه کانی پیکه نیانی ده ولت پیکده هیټن. وینه ی ۲: ۱ ئەو هزره پيشانده دات که ده ولت تیی ژماره ۱ و ۴ وه دوو ده ولت درده خات که خاوه نی هیچ تایبه تمه ندییه کی هاوبه ش نین. به لام وه که ده ولت تیش ریزه ند ده کریټ چونکه تایبه تمه ندیی گروپه که یان تیدا ره نگده داته وه.^{RQ}

¹⁹ D. Waldner, *State Building and Late Development*, Ithaca: Cornell University Press, 1999, p. 19; M. Weber, 'Politics as a Vocation', in H.M. Gerth and C. Wright Mills (eds) *From Max Weber: Essays in Sociology*, New York: Oxford University Press, 1946, p. 82.

²⁰ Krasner chooses to call the set of criteria a 'bundle of properties' (Krasner (1999) op. cit., p. 220).

²¹ ئەم بۆچوونه له کاری ئار نیده هه مه وه په ره یسه ندوه وه:

بهه مانشیوه، هر نمونه یه کی نه ته وه بیدهوله ته کان که به دوا ی به دهوله تبووندا بگهریت به هه مان نه و دهسته پیوانه پیویستانه به ریوه ناچیت، وپرای تایبه تمه ندیی پیویست که له بهرچا وگرتنه جیوپولیتیکیه کان کاریان تیده کات. رای من نه وه یه، که نه و بر وا دیارییکراوانه ی که بو به دهوله تبوونی کورد هه مان نه وانه نین بو نمونه که لای تایوان هه یه. له وه ش زیاتر، گهر نه وه مان په سه ندبیت که پیوانه کانی به دهوله تبوون بو نمونه راستیه کانی جیهان ریژه یی و گوپران، نه وسا له پرووی لوجیکه وه، پیویسته هاوشیوه ی گوپراوی یه کسان هه بیت، نه وانه ی دهسته یه ک نمونه ی جیاواز له وانی دیکه پیکده هیئن، پیویسته میکانیزمیکی به وشیه یه ی پیکهینانی دهوله تان و هاندانی پیوانه کانی ورده کارییه جیوپولیتیکیه کان بن له پرووی کات و شوینه وه.

بیولنه ی جیا که ره وه

1	A	B	C			
2		B	C	D		
3			C	D	E	
4				D	E	F

ویته ی ۲: ۱ بیولنه ی وینکرنی تایبه تمه ندیی دهوله ت.

له بهر نه وه ده توانریت پیگه ی دهوله تی هه نوکه یی کورستانی عیراق و اببیریت که زاده ی دؤخیکی جیوپولیتیک ی و میژووی ناوازیه و له پاش هه لوه شانده وه ی سیستمی دوو جه مسهری هاتوته به ره هم، پیگه هه نوکه ییه که شی له تایبه تمه ندیه کانی: جوگرافیا و دانیشتوانه که ی، په ره سه ندنه سیاسییه که ی و هه روه ها ناکامه ده ستوبرده کانی گوپران له هاوسهنگی جیوپولیتیک ی هه ری می رۆژه لاتی ناوه راست پاش جهنگی دووه می که نداو، ده بیریته وه.

R. Needham, *Circumstantial Deliveries*, Berkeley: University of California Press, 1981.

هەرچه‌نده، له‌کاتی‌کدا له‌پینا و بایه‌خ و به‌رژه‌وه‌ندی ئه‌کادیمی، پێویست به‌وه‌ناکات که دواى ئالۆزیه تیۆرییه‌کان ئه‌و تایبه‌تمه‌ندیانه‌ی "ده‌وله‌ت" بکه‌وین که پێشتر مشتومرپی له‌باره‌وه‌ کراوه‌. واده‌ده‌که‌وێت که سیفه‌ته تیۆرییه‌کانی ده‌وله‌تان زۆرین، به‌جۆریک که‌وا هیندی‌ک ده‌وله‌تانى دامه‌زرا و چه‌ندین له‌و سیفه‌تانه‌یان تی‌دا ده‌رنه‌که‌وتوو که‌وا باوه‌رده‌که‌وێت گرنگ بن. هه‌روه‌ها کورستانی عێراق له‌ ناوچه‌یه‌کدا شوینی گرتوو، ئه‌مه‌ش له‌ قالیکی تیۆرییدا ده‌ناسرێت. له‌م بئه‌مایه‌وه‌، من پێویسته سه‌یری ناوه‌وه‌ی ده‌وله‌ته دیفاکتۆکه بکه‌م و هه‌روه‌ها شیکاریش سه‌باره‌ت به‌ ده‌ستپێکردنی بزاته‌که‌ی هه‌ر له‌ناوه‌وه‌، له‌ رووه‌ خو‌جییه‌که‌ی بنیاتبنیم، وه‌ک له‌و گۆشه‌یه‌ی که زیاتر باوه‌و که‌متر له‌پرووی مشتومرپه‌وه‌ زانیاری به‌خشته‌، یان رووی ده‌ره‌کیی و هه‌روه‌ها نیوده‌وله‌تییه‌که‌ی، ئه‌گه‌ر ئه‌وه‌ په‌سه‌ند بکه‌ین که له‌سه‌ده‌ی بیست و یه‌که‌مدا قه‌واره‌یه‌کی ده‌وله‌تی دیفاکتۆ له‌ کورستانی عێراقدا هه‌یه‌، تیگه‌یشتنی تایبه‌تمه‌ندی، بزات و هه‌روه‌ها میکانیزمه‌که‌ی، پێویستی به‌ په‌ره‌سه‌ندنه‌ له‌گه‌ڵ ئاماره‌دان به‌ سیسته‌ سیاسیه‌ چه‌کدارییه‌ یاخیه‌که‌ی که پێشتر حاله‌تی ده‌وله‌تی هه‌بووه‌، هه‌روه‌ها بو‌ سیسته‌می حیزبایه‌تی و پێکهاته‌ی کارگیریشی، دوا‌جار بو‌ ئه‌گه‌ره‌ ئاینده‌و به‌رده‌وامی له‌سه‌ر سه‌ره‌مه‌ینیکی دیارییکراو و سنوورداری ده‌وله‌تی عێراقدا.

په‌ره‌سه‌ندنێ سیسته‌ سیاسیه‌که‌

په‌ره‌سه‌ندنێ گروپی سیاسی له‌ جولانه‌وه‌یه‌کی پێشمه‌رگانه‌وه‌ بو‌ پارته‌کی سیاسی بابه‌تی‌که‌ که‌ زۆریه‌ی جار له‌ ئه‌ده‌بیاتی سیاسیدا لیینه‌کۆلراوه‌ته‌وه‌، مرۆ پێویسته ته‌ماشای ئه‌و تیۆریسته شو‌ر‌ش‌گی‌ره راسته‌قینانه بکات که ئاماره‌یان به‌ جیۆپۆلیتیکی شو‌ر‌ش‌ له‌گیانی که‌سایه‌تی وه‌ک ئه‌رنیستۆ جی‌قارا و ماوسیتو‌نگ و هه‌روه‌ها به‌شیوه‌یه‌کی لابه‌لا له‌ کاره‌ ئه‌کادیمییه‌کاندا هاتوو، به‌تایبه‌ت لای "رۆبیرت

مككۆل"دا.^{RR} لهئامازهدان به تيوۆرىكى ئهوتۆ، تيوۆرانيىنى خۆم زىدهتر لهپرووى "جيوۆپوليتيك" هوه چركردۆتهوه تاكو رووخساره ئايدۆلوۆژييهكانى شوۆرش، ههروهها رووخساره زۆر هزرييهكانم لهبارهى شوۆرشى نيشتمانىيهوه بۆ نووسهرانى ديكه جيھيشتووه . مككۆل له شيكارىيهكهيدا سهبارت به بنهما زمينييهكانى شوۆرش، تيوۆرى"دهولتهتى چهكاران"ى پيىشخستووه. ئهوهى كه من مشتومپرى لهبارهوه دهكهم پهيوهندىيهكى نزيكى بهو دهولته ديفاكتۆيهوه ههيه كه له كورستانى عيراقدا ههيه.^{RS} مككۆل وا دهبينىت كه سروشتى شوۆرش لهگهڵ پهيوهستبوونى زياترى بهخاك و كوۆترۆلكردنىيهوه گوۆرانى بهسهرداڢت، واقيعى ئهوهش ههيه كه شوۆرش"لهپيىشبييهكى زمينيى ههيه".^{RT} ئهو زىدهتر تيبينىيكردووه كه:

" شوۆرشه نيشتمانىيه هاوچهرخهكان وهك تاكتيكيكى بنهپهتتى پهسهنديان كردووه كه سهرزهمينيى بنهپهتتى دژدهولته(دهولتهتى چهكارانى ياخى) لهنيۆ دهولتهدا بينرتهئارا... ميكانيزمهكەشى پيكهينانى يهكهى ههريمييه كه له ههموو سيفاتهكانى ههر شهريهتتيكى دهولهتتيانسهوه ركا بهرى بكات، واته پاساوا، كوۆترۆلكردنى خاك و دانىشتووان و ههروهها، بهتايبهت، ئهفراندنى ناوكيى زمينيى تايبهت بهخوى لهگهڵ يهكهى كارگيپيى، شانبهشانى بنكهى هيىزو دهسهلات له سوپايهكى پارتيزانىيدا... وا باشه كه شوۆرشه نيشتمانىيه هاوچهرخهكان ههروهك

²² R. McColl, 'The Insurgent State: Territorial Bases of Revolution', *Annals of the Association of American Geographers*, Vol. 39, No. 4, 1969, pp. 613-31; P. O'Sullivan, 'A Geographical Analysis of Guerrilla Warfare', *Political Geography Quarterly*, Vol. 2, No. 2, 1983, pp. 139-50; M. Glassner, *Political Geography*, New York: John Wiley & Sons, 1996.

²³ McColl, op. cit.; Mao Tse-Tung, *Selected Works*, Vol. II, New York: International Publishers, 1954; Ernesto (Che) Guevara, *Guerrilla Warfare*, University of Nebraska Press, 1961.

²⁴ McColl, op. cit., p. 614. Also see N. Miller and R. Aya, *National Liberation: Revolution in the Third World*. London: Collier/Macmillan, 1971.

پروسیه کی گه شه کردنی سه رزمینیک سه یربکریّت که یه که یه کی سیاسی کردۆته
بنکه له نیو خاکیکی دوژمنکارانه ی سیاسییدا. ^{RU}

بنه ماکانی بنکه ی قه له مپه روی زه مینیی له نووسینه کانی ماوسیتۆنگی ریبه ری
شۆرشگپری چیندا مه سه له یه کی ناوه ندییه. ^{RV} سی قۆناغه که ی شۆرش وه که له لایه ن
ماوسیتۆنگه وه باسی لیوه کراوه بریتییه له ماوه ی جهنگیکی بزۆن، که جهنگیکی
پارتیزانی به دوا دادیت و دواتریش جهنگیکی ریخراوی نیزامیی (هاوسه نگ).
مکۆل ئەم قۆناغانه ی له چوارچیوه ی جوگرافییدا کۆلیوه ته وه که هه ر قۆناغیک
نوینه رایه تیی گه شه کردنی ده وله تیکی چه کدارانی یاخی ده کات ، هه روه ها توانای بۆ
زیده کردنی ئەو ناوچه یه ی له پرووی سیاسی و سه ربازییه وه له بنده سستی ده وله ته
چه کدارانه که دایه. ^{RW}

ئەم چه شنه روانینه ری به واقیعی شۆرشه نیشتمانییه که ده دات که ئامانجی
کۆنترۆلکردن و به ده سه ته وه گرتنی خاک بیته به شیک له له به رچا و گرتنه تیورییه کان.
هه رچه نده ، تیوری یاخیبونی چه کداریی ، ئەوه ی له سه ره وه نمونه کلاسیکیه که ی
هاتوه ، بایه خ به ئامانجه کانی چه کداره کان ده دات. زۆر که م سه باره ت به کاریگه ری
ده سه تکه وته کانی ئەم ئامانجان ه له سه رگروپی سیاسییه سه رکه وتوه کان نووسراون.

پراکتیک له کوردستانی عیراق

له به ره وه پیویسته ده وله تی دیفاکتۆی کوردستانی عیراق وه که لانیکه م
هاوشیوه یه کی نزیک له "ده وله تی چه کداران" مشتومپی له باره وه بکریّت، ده وله تی
چه کداران وا ده ناسریّت که توانای ئەوه ی هه یه سوپای سه ربازیی حکومه ت
ناچاربکات له شاره مه زنه کاندا چرپینه وه و بۆخۆشی ناوچه چه کدارانه که ی خۆی له
په لاماری هیزه کانی حکومه ت بپاریزیّت. له ده وله تی دیفاکتۆدا، جولانه وه

²⁵ Ibid.

²⁶ Mao Tse-Tung, op. cit., pp. 183-4.

²⁷ McColl, op. cit., p. 616.

شۆرشگىرىيەكان نىزىكەى خۇيان لە سى قۇناغى پەرسەندنى بىنكە زەمىنىيەكاندا رىزبەند دەكەن. ھەرچەندە، گۆرانكارىيە لە ھاوسەنگىيە جىئوپۆلىتىكىيدا پىرىار لە تايبەتمەندىيە ئاكامى جولانەوۋە چەكدارىيەكە دەدا كە بەخىرايى دەستبەسەر خاك و ھەرىمىكدا بگىرىت. لەبەرئەو، پەيوەندىيە ئىوان جىئوپۆلىتىك و دامەزراندنى قەوارە دەولەتتىيەكە بەئاسانىي دەردەكەوئىت . ئەم گورزە تىۋرە سىياسىيە بايەخىكى تايبەتى ھەيە بۇ يارمەتى تىگەيشتنى پەرسەندنى سىستەمە سىياسىيەكەى كورستانى عىراق، بەتايبەت، لەنىو يەكىتىدا، رىبەرايەتتىيەكى شۆرشگىر كە شوئىنكەوتەى نىزىكى نووسىنەكانى ئەو جەنگاۋەرئە بوون كە ھاوشىۋەى خەباتى ئەوان بوون، ھەروەھا ئاستەمە بتوانرىت كارىگەرىيە ماوسىتۇنگ لە پەرسەندنى سىستەمى سىياسىيە بەدرىزايى سالانى ھەفتاكان و ھەشتاكان لەبەرچاۋنەگىرىت. ئەو ھەش ماناى ئەو ھەيە كە پراكتىزەكردنى تىۋرى دەولەتى چەكداران بۇ ھەلومەرجەكەى كوردانى عىراق كارىكى دروستە، چ لەلايەن شىكارىيەكى ۋەسفىيەو، چ تىگەيشتنىشى بەگوئىرەى تىۋرى گرىمانەيى. ^{RX}

* لەم بارەيەو ھەشپىروان مستەفا سەبارەت بە ناۋەراستى سالى ۱۹۸۳، دەلىت: "كاروبارى جولانەوۋەكە ھەر شەپ نەبو لەگەل ھىزەكانى بەس، بەلكو ببو بە جۇرىك لە ھوكمرانى، دەسلەلاتى ھوكمەت لە زۇر ناۋچەدا نەمابو، يا كز ببو، خەلك بۇ بەلاداخستنى كىشەكانىان رويان لە داۋودەزگانى شۇرش ئەكرد. پىرىارمان دا كە ھەرىمەكان ھەلبوۋەشىنىنەوۋە تىپپان لى دروست بىكەين و ھەر چەند تىپپك بەرەو روى دەزگايەكى بالاتر بىكەينەو. " پروانە: پەنجەكان يەكترى دەشكىن، ۱۹۷۹-۱۹۸۳، ل ۲۶۷. ²⁸ ھەژمونداترىن دەستەى يەكىتى، كۇمەلە بوو، كە پىشتر بە كۇمەلەى ماركسى-لېنىنىستى دەناسرا. ھەروەھا دواتر ھەولیدا خۇى ۋەك رىكخراۋىكى ماۋىستى بناسىت. پەروەردەى ئەم رىكخراۋە بەدرىزايى سالانى ھەشتاكان لەسەر نووسىنەكانى ماوسىتۇنگەوۋە بنەماى گرتبوو. ھەروەھا زۇربەى سەركردايەتىيە ئىستەى يەكىتى لەبەنرەتدا ئەندامى كۇمەلە بوون، لەوانە ھەشپىروان مستەفا، ھەرچەندە، يەكىتى ئەمروۋ دور لە تىۋرەكانى ھەژموندارىيە ماۋىسىتى گەشەيكردوۋە، بناغەكەى ھىشتا بەھىزترە. چاۋپىكەوتن لەگەل شوان قلىاسانى، سلىمانى، ۱۸ ژوونى ۱۹۹۸، ۴ ئووتى ۱۹۹۹. ھەشپىروان مستەفا، سلىمانى، ۲۹ ژوونى ۱۹۹۹، جەلال تالەبانى، سلىمانى، ۱۱ سىپتەمبەرى ۲۰۰۰.

تیۆری سیاسی بەراوردکاری

گەر وادابنن کە هیژەکانی جیۆپۆلیتیک و ھەرەھا یاخییوونە چەکدارییە نیۆخۆییە کە دەبنە ھۆی دامەزراندنی دەولەتی دیفاکتۆ، لەم تیۆرانینەو، ئەو ھەسەندە کە پێگەی ئەم قەوارەییە بخریتەسەر تاییبەتمەندییەکانی دەولەت، لە قۆناغی داھاتووی شیکارییدا، ھەول دەدریت کۆلینەو ھەبارەت بە سیستمی سیاسی قەوارەیی دەولەتی دیفاکتۆ بکریت.

ئەمەش ئەرکیکی سەختەو پێویستی بە پەرەپێدانی ئەو تیۆرانەییە کە بەو بابەتەو پەڕەندییدارن، وێرایی ھەلسەنگاندنی وردی سیاسەتی نیۆخۆیی کوردستانی عێراق لە پیناوی شیکارییەکی گشتگیردا، لەکاتی کە بەشیوھەیی کی رێژەیی و ھەرھینانی میژووی سیاسی کوردستانی عێراق ئاسانە، بەلام ئەو ھەوێ باھەخی زیدەترە و ھەرھینانی شیکارییە سەبارەت بە میکانیزی سیاسەتی کوردانی عێراق، ئەو ھەوێ تەنیا لەرێگەی جەخانەییەکی پر شیوازە تیۆریی و میتۆدیەکانەو ھەرەھا بەھۆی کاریکی مەیدانی فراوانەو دەبیت، تا بتوانریت زانیاری چروپرمان سەبارەت بە سیاسەتی کوردیی ھەبیت و بتوانن ئامانجەکانی ئەم کتییە بپننەدی.

شیوازە کە دەبیت پشت بە ئامرازگەلیکی جیاواز بەستیت تاکو چەندین رووی سیستەمە سیاسیە گشتییە کە رەنگداتەو، ئەو ھەوێ کارکردنی نیۆخۆیی سیاسەتی کوردی عێراق، لە حیزب و چالاکیی دەستە و تاقمەکان، ئەنجومەنی یاسادانان و دەزگای دادووری، تا وەزارەت و دەزگا بەرپۆھەرایەتیەکان بگریتەخۆ، وە ک دەستپیک، ھەلسەنگاندنی چوارچۆھ گشتییە کە ئەم بەشەم گرتۆتەئەستۆ، قامم خستۆتە سەر پەرەسەندنی تیۆریی کە بەشیکە لە بابەتی بەراوردکاریی سیاسی، نمونەیی ئەم پراکتیزەکردنەش، مەبەست لێی ھەریمی کوردستانی عێراقە.

لەتەواوی ئەم بەشەدا، مەبەستە، کار بو بەروپێدانی دروستی بابەتە کەم و خواستی پەرەسەندنی مەودا تیۆرییە نووییەکان پیکەو بەکەم بو کۆلینەو ھەوێ ئەو سیناریویانەیی لە ھەلومەرجە کوردییە کە عێراقەو نزیکە. بو ھینانەدی ئەم ئامانجە، بەشە کە داھەشکراو بو ھەلسەنگاندنیکی سیستەمە سیاسیە کە وە ک

یەكەیهكی گشتیی كۆلینەوهكە، پەرەسەندنی تیروانینە تیورییە پەییوهندییدارەكان، هەرۆها پراكتیزەكردن و ئەو گرفتانهی لەناكامی پراكتیزەكردنی تیورگەلیکی بەو چەشنە لەناوچەیهكی بەو شیۆهیهدا دەردهكەون.

كۆلینەوه لە سیستەمە سیاسییەكە

تیۆرەكانی سیاسەت و حوكمرانیی كە لەسایەیی چەتری بەراوردكاری سیاسیییدا هەن لە شیکارییەكانی دامەزراوەكاندا دەبیزینەوه. هەرۆها زۆریە جار دەولەت، سیستەمەكان، هەرۆها دیسپلینی بەراوردكاریی سیاسی لە كۆلینەوهی دەولەتە نەتەوهییەكاندا سەرھەڵدەدات، بەشیۆهیهكی سەرەكیی لە دەولەتە دیموكراتە لیبرالەكاندا. هەرچەندە، ئەم تیۆرانە دەتوانرێت بەھەمانشیۆه بۆ دەولەتە دیفاكتۆكان، هەریمە نادەولەتییەكان، ئەو سەرزەمین و قەلەمپروانەیی كە بەشیۆهیهك وەسفدەكرێت كە لەبندەستی دەسەڵاتە نانیزامییەكاندان. بەراوردكاریی سیاسی چوارچۆی شیکاریی و هەرۆها كۆبوونەوهی تیۆرەكان فەراھەم دەكات كە ئامانجی ئاسانكاریی شیکارییەكی ریکوپیكە شیۆازە جیاوازیەكانی سیاسەت و فەرمانزەوایهتییە. ئەو^{RY} راستییەیی كە بەشیۆهیهكی بنەرەتی پەرەیسەندوو و بۆ لیکۆلینەوه لە فەرمانزەوایهتی و سیاسەتكردنی دەولەتە نەتەوهییەكان بەكارھاتوو، ریی ئەوهی لیناگیریت كە بەسەر كوردستانی عێراقیشدا پراكتیزە بكریت. لەكاتیكدا زۆریە تیۆرەكانی ئەم دیسپلینە بەھۆی كۆلینەوه لە دەولەتە نەتەوهییەكانە پەریانیپیداو، هەرۆها لەپریگەیی شیکاریی بنەرەتی نموونەیی زیدە بچووكترەوه سەریانھەڵداو و زیدەكارییان تیداكراو، ئەو نموونە جیاوئالۆزانەیی كە لەشوی و ئاستی جیاوازی پەریانسەندوو. ^{SP} لەوھش زیاتر، زۆریە تیۆرە بناغەییەكانی بەراوردكاریی

²⁹ See D.J. Kriek, 'David Easton and the Analysis of Political Structure', *Journal of Theoretical Politics*, Vol. 8, 1995.

³⁰G. Almond, 'Comparative Politics', in D.L. Sills (ed.), *International Encyclopaedia of the Social Sciences*, vol. 13. New York: Macmillan, 1968, pp. 331-6.

سیاسی لہ بنہ پرتدا لہ نیو بوارہ کانی دیکہ دا پەرہ یانسنہ ندوہ وک لہ وہی لہ بوارى زانستی سیاسیدا، بە شیوہیہ کی تایبەت لہ بوارى سۆسیۆلۆژییدا، لہ گەل کۆلینە وەى ریکخراوەکان، ھەر وھا بوارى ئە تروپۆلۆژیا لہ گەل کۆلینە وەى سیستەمە سیاسییە خۆجییەکان. ھەر بۆیە پیویست نیە مەر جى قەوارەى دەولەتە دانپیدانراوەکان بکریتە پیویستیہ کی ناچارى بۆ پراکتیزە کردنى ئەم تیۆرانەى بەراوردکاریى سیاسى.

لە وەش زیاتر، زۆر بەى کۆلینە وەکانى بەراوردکاریى سیاسى تایبەت بۆئە وە دانەپریژاون کە تیپروانىنى دەولەتە نەتە وەییەکان لہ شیکارییدا برە وپیبدات، وک ئە وەى رى بە تیپروانىنىکی بەراوردکاریى بدریت کە لہ تیگە یشتنى سیاسەت و حوکمرانىی لہ سیستەمە جیاوازەکان و لہ ساییە ھەلومەر جى جیاوازدا رووبدات.^{SQ}

بۆئەم مەبەستە شە کە من ھەولمدا وە زیاتر چەمکی "سیستەمى سیاسى" تا کو "سیستەمى دەولەت" وک یە کە یەکی گشتگیرى شیکاریى بە کار بەینم.^{SR}

رووخسارەکانى بەراوردکاریى

دەگونجیت گرفتگەلیک لہ پیناسە کردنى بابەتى بەراوردکاریى لہ شیکارییدا دەربکە ویت، وپرای ئە وەى شوینگەلیکی کەم ھەن کە بە شداریى تایبەتە ندی و میژووی کوردستانى عیراق بکەن. ھەر چە ندە، ئە گەر ئە وەى لەم بابەتە دا کۆلینە وەى لہ بارە وە کراوە، نابا وە دەشیت بیوینەش بیت، بە وەش ژمارەى گونجاوى کە یسە بەراوردەکان بە ئاشکرا دا بەزیوہ. بۆ نمونە، کاتیک مەسەلەى حوکمرانىی و سیاسەت لہ ھەریمە نادەولەتیہ کانددا دەخریتە بەریاس، بژارە تەنیا لہ مشتیک کە یسدا دەردەکە ویت، دواتر ئە گەر پە یوہ ندی نیوان لایەنە سیاسییەکان و ھەر وھا کارگیپییە

³¹ J. Blondel, *Comparative Government: An Introduction*, London: Prentice Hall/Harvester Wheatsheaf, 1995, p. 17.

³² For an assessment of the applicability of the concepts of the 'political system' and 'the state', see Easton, 1981, op. cit.

حکومییه دیفاکتۆکه بزانییت، بژارهکه بهشیویهکی سهرسوپهینەر بهرتەسک دەبیتهوه.

"گای پیتەرس" دوو گەنگەشە ی قنیا تەکەری پێشکەشکردوو سەبارەت بەو هی که چۆن دەتوانییت تیۆری بەراوردکاریی لەمەپ کۆلینەو هی که یسە تاکەکان بەکاربەینییت. یەکهەم، ئەو دەلیت که هۆکاری بنەرەتی بریتییه لە سوودوهرگرتن لە که یسیکی تایبەت بۆ زانیینی دیاردەیهک وادەرەکهو ییت که تەنیا لەتاکە که یسەدا دەرکهوتوو. لەبەرئەوه کۆلینەو هی که یسە تاکەکان باشتەر وەک رینماییی راهینان دەبینییت، بەهیوای ئەو هی زانیارییهکانی ئەو دیاردەیه بخریتهسەر جهستی پیکهاتە ی تیۆرکه.^{SS} "ریچارد رۆس" ئەم تیپروانینە ی بە "کۆلینەو هی که یسیکی کراوهگەرا" ناوبردوو. دەگونجییت چ شتییک لە کۆلینەو هی ئەو ولاتە تاکانە بکرییت ئەگەر ئەو تیپروانینانە بەکاربەینییت که وادەکات بنەمای گشتگیری ئەوتۆ هەلبەینیجرییت که بتوانییت لەهەر شوینیکی دیکە ئەزموون بکرییت.ST پیتەرس سەبارەت بە داکوکییکردن لە تیپروانینی کۆلینەو هی که یسە تاکەکان، دەلیت که:

کۆلەر شتیکی گرنگی بەدەر لە تیۆرە باوهکان ناساندوو، یاخود پرسیک که دیاردەیهکی دەرخستوو که پێشتر لە تییکرای ئەو هی نووسراون جیاکردۆتەوه... دواتر مەبەستی کۆلینەو هی که یسی کراوهگەرا ئەو هی که بەتەوای یه که یسی لەگەڵ ئەو تیپروانە ی لەهزردا هەن رووماڵ بکات، لەگەڵ پێشبینیکردنی روونکردنەوه یاخود فراوانکردنی پیکهاتە ی بنەرەتی تیپرویی لەگەڵ داتا و زانیارییه ئەنجامگیرەکان.^{SU}

³³ B.G. Peters, *Comparative Politics: Theory and Methods*, Basingstoke, Macmillan, 1998, p. 62.

³⁴ R. Rose, 'Comparing Forms of Comparative Analysis', *Political Studies*, Vol. 39, No. 3, 1991, pp. 446–62, p. 454.

³⁵ Peters (1998) op. cit., p. 62.

سیستمی سیاسی ته و افوقی

ویپرای ئه وهی ده توانریت هه لومه رچی سیاسی هه نوکه یی له کوردستانی عیراقداه به بیوینه پیناسه بکریت، به لام رووخساره کانی سیستمی سیاسی هه یه که پیشتر له نووسینه تیورییه کاندانا ئامارهی بوکراوه. تان وپوی ئه م کتیبه بریتیه له: یه که م، ناساندنی تایپولوتی (سیمبولدیزی) سیستمه سیاسییه که ی کوردستانی عیراق که له سالی ۱۹۹۱ هه یه، ههروهه دووم، ناساندنی مؤدیلیکی گونجاو بو پهره ساندنی به رده وای ناستییانه ی سیستمه سیاسییه که، لانیکه له م ماوه یه ی ئیستادا که باری سیاسی له له ته وای عیراقدانا سه قامگیرو ئالوزه. مشتومر له وباریه وه کراوه که ده توانریت تیوره کانی سیستمی ته و افوقی سیاسی وه ک بنه مایه ک بیت بو شیکاریی ئه وه هوکارانه ی له پشت ناسه قامگیریه سیاسییه که وه بوون له کوردستانی عیراقدانا له نیوه ی یه که می نه وه ته کانه وه. ههروهه ئه وه سه قامگیریه ی که پاشتر ده رکوت، به تایبته له سه روبه ندی کوتایی نه وه ته کانه وه. له وهش زیاتر، تیوره کانی ته و افوقی سیاسی به شیوه یه کی گریمانه یی خراونه ته پیش چاو، بوئه وه ی وه ک مؤدیلیکی گونجاو بیت بو پهره ساندنیکی سیاسی ناستییانه ی به رده وای له هه ریمه کوردیه که ی عیراقدانا له م قوناغه ناسه قامگیره هه نوکه ییه ی عیراقدانا.

هه لومه رچی کو مه لگای کوردی عیراق هاوشیوه ی "کو مه لگه فره په رته وازه کانه "

که له لایهن "لوستیک" وه به م شیوه یه ی خواره وه پیناسه کراوه:

"کو مه لگایه ک که به قولی دابه شبووه، په یوه ندی مه یل و ئینتیماکانی

دابه شبوونیکی دوژمنانه ی له کو مه لگادا هیئاوه ته ئارا، که له سه ر بنه مای ناسنامه ی

لابه لا دامه زراوه، له گه ل هه لتوقینی سیاسی توندو به رچاو، ئه وه ی بووه به زه مینه ی

پرسگه لیکی سیاسی جیاو به ر فراوان له ماوه یه کی بنه ره تییدا. "SV

³⁶I.S. Lustick, 'Stability in Deeply Divided Societies: Consociationalism versus Control', *World Politics*, Vol. 31, 1979, pp. 325-44.

هەربۆیە کۆمەڵگای کوردیی دەشییت وەك كۆمەڵگایەکی پەرتەوازە بناسینریت (لەرۆوی خیلائیەتی، کۆمەڵایەتی، حیزبی سیاسی، یاخود سەروشتی جوگرافیەو)، وێرایی ئاراستەییەکی سیاسی ئەوتۆ کە پێدەچیت لەلایەن تاقتی بچووک بچووکەو کۆتەرۆلکراپیت کە زۆربەیی جار بژاردە سیاسیە نەیارەکان بن. هەربۆیە مشتومر سەبارەت بەوە کراوە کە پەرەسەندنی سیستمی کوردیی عێراق پێویستی بە مامەڵەکردنێکی وەستایانە و سەرکەوتوانەیی پەرتەوازە کۆمەڵایەتیەکان هەیە، شانەبەشانی دابینکردنی تەبایی و ناشتەوایی بژاردە.

لەبارەیی مشتومرکردن لەمەڕ ئەم گەرفتە سەبارەت بە کۆمەڵگای پەرتەوازەیی ئێرلەندی باکوور، "بڕیندان ئولیری" ئەوەی ناساندووە کە کۆمەڵگایەکی بەو چەشنە بۆ مۆدییلی ویسینسینەری حکومەتی تاکە حیزبی نەشیاو، ئەوەی ویستی خۆی لە دەولەتیکی یەگەرتوویی ناوەندگەرادا دەسەپەینیت.^{SW} بەهەمانشیو، بۆ مشتومرکردن سەبارەت بە ئاینەدی پەرەسەندنی سیاسی لە باشووری ئێفریقادا، "جۆن مگرای و ئیس.جە. ئار. ئوئیل" ئەوەیان ناساندووە کە مۆدییلی ویسینسینستەر بۆ کۆمەڵگای پەرتەوازەکان کارەساتبارە.^{SX} ئەو مۆدییلەیی کە بۆ چەسپاندنی سەقامگیری لە کۆمەڵگای پەرتەوازەکاندا ناسینراوە بریتیە لە مۆدییلی تەوافوقی "ئاریند لیجفارد"^{SY}. تیۆری لیجفارد سەبارەت بە سیستمی دیموکراتیی تەوافوقی، شیکاریی دەزگاکانی دەولەت لەگەڵ بایەخی بژاردە سیاسیە

³⁷B. O'Leary, 'The Limits to Coercive Consociationalism in Northern Ireland', *Political*

Studies, XXXVII, 1989, pp. 562-88.

³⁸J. McGarry and S.J.R. Noel, 'The Prospects for Consociational Democracy in South

Africa', *Journal of Commonwealth and Comparative Politics*, Vol. 27, 1989, pp. 5-22, p. 6.

³⁹A. Lijphart, *The Politics of Accommodation: Pluralism and Democracy in the Netherlands*, Berkeley: University of California Press, 1968; 'Consociational Democracy' *World Politics*, Vol. 21, 1969, pp. 207-25; *Democracy in Plural Societies*, Yale University Press, 1977.

به‌رئوه به‌ره‌كان له كۆمه‌لگا په‌رته‌وازه‌كاندا كۆده‌كاتوه، له‌پراستییدا تیپروانینه ستراکتۆرییه‌كان له‌گه‌ل پێویستی گرتنه‌خۆی رووخساره‌ ئاكارییه‌كان پیکه‌وه گریڤه‌دات. ده‌توانریت شیوه‌كانی سیستمی سیاسی ته‌وافوقی به‌بیرۆکه‌ی سه‌ره‌کیی ئه‌م کتیبه‌ دابنریت. شیکاریی سه‌ره‌کیی به‌ره‌و ئه‌و ئه‌نجامگیرییه‌ ده‌روات که تییدا پیشنیازی چاره‌سه‌ریکی ته‌وافوقی گونجاوی بو‌گرفته‌ هه‌نوکه‌ییه‌ راسته‌وخۆکانی سیستمه‌ سیاسی و کارگرییه‌ کوردییه‌که‌ی عیراق بکات. خۆی له‌خۆیدا، تیۆره‌كان له‌ سه‌روبه‌ندی کۆتایی کتیبه‌که‌دا په‌ره‌یانپیداوه، له‌کاتی‌دا به‌لگه‌كان له‌رپه‌گی شیکاریی سیستمه‌ سیاسی و کارگرییه‌که‌دا خراونه‌ته‌به‌رچاو، به‌هاوکاریی به‌شه‌ بنه‌رته‌تییه‌کانی تیۆره‌که‌.

مۆدیلی سیستمی سیاسی ته‌وافوقی له‌لایه‌ن لیجفاردوه له‌ سالانی شه‌سته‌كاندا په‌ره‌یپیداوه، ئه‌وه‌ی کۆلینه‌وه‌ی له‌وباره‌یه‌وه‌ کرد که چۆن کۆمه‌لگا په‌رگریه‌كان ململانیی داپۆشراوی خۆی به‌رپه‌وه‌ده‌بات.^{TP} ئه‌و به‌شیوه‌یه‌کی بنه‌رته‌تی کارى خۆی له‌سه‌ر ئه‌و کۆمه‌لگایانه‌ چرک‌دبووه‌وه‌ که ده‌سته‌و تاقمی په‌رته‌وازه‌ی گرتبووه‌خۆ، به‌تایبه‌ت، له‌ هۆله‌ندا و نه‌مسا و سويسرا، هه‌روه‌ها ئه‌وه‌ی روونکردۆته‌وه‌ که ئه‌و وڵاته‌ تایبه‌تمه‌ندیی کۆمه‌لگا فره‌ که‌لتووری په‌رته‌وازه‌یان هه‌یه‌، به‌لام دیموکراسییه‌کی سه‌قامگیری به‌ره‌مه‌یناوه‌ که ئاساتر له‌و ده‌وله‌تانه‌ی دیکه‌ هه‌یانه‌ که که‌متر ره‌گه‌زه‌ په‌رته‌وازه‌ زیانگه‌یه‌نه‌ره‌کانی تیڤایه‌.^{TQ} ئه‌و مۆدیله‌ی خۆی به‌وه‌ ناساندووه‌ که: "حکومه‌تی‌ک له‌لایه‌ن قۆرغکاریی بژارده‌ به‌ ئامانجی پیاده‌کردنی دیموکراسیی به‌

⁴⁰ See S. Halpern, 'The Disorderly Universe of Consociational Democracy,' *West*

European Politics, Vol. 9, 1986, pp. 181–97, p. 182; T. Najem, *Collapse and Reconstruction of Lebanon*, University of Durham: Centre for Middle Eastern and Islamic Studies Middle East Papers, No. 59, 1998, p. 3.

⁴¹ Halpern, op. cit., p. 182; A. Kaiser, 'Types of Democracy: From Classical to New

Institutionalism', *Journal of Theoretical Politics*, Vol. 9, No. 4, 1997, pp. 419–44, p. 427.

كەلتوورىكى سىياسىي پەرتەوازە بەرەو ديموكراسىيەكى سەقامگىر. ^{TR} لە بەرئەو
رۆلى سەركردهكانى گروپە ركا بەرەكان لەو كۆمەلگايانەى كەلتوورى سىياسىي
بەتوندىي تىدا پەرتەوازە فرە بايە خدارە. ^{TS} لىجفارد ئەم فاكتەرەنەى خوارەوئەى وەك
فاكتەرگەلىك ناساندووە كە بپروا وایە زەمىنە بۇ پەرەسەندى سىستىمىكى تەوافوقىي
خۆشەكات: ^{TT}

- ۱- پىووستە بژاردە لەسەر ئەو بەرژەوئەندىيە جۆراوجۆرانە پىكېن كە لە
كۆمەلگاكەدا ھەيە.
- ۲- پىووستە بژاردە تواناي تىپەراندى ناتەبايى و دووبەرەكىيەكانى ھەبىت.
- ۳- بژاردە جەختكردەنەو لە سىستىمى تەوافوقىي بگرىتەئەستۆ.
- ۴- ھەموو ئەو فاكتەرەنەى سەرەو لەسەر بنەماي ئەو گریمانە رادەوئەستىت
كە تىگەيشتنى بژاردەيە لە مەترسىي پەرتەوازەيى سىياسىي.

مشتومرى ئەو كراوہ كە دەتوانرىت پەرەسەندى ناستەواويى ئايندەى سىستىمى
سىياسىي لە كوردستانى عىراقدا بە گرتنەبەرى مۆدىلى تەوافوقىي دىتەدى. ^{TU}
بەتايبەت پاش سالى ۱۹۹۶، سىستەمە سىياسىيەكە چەشنىك لە تايبەتمەندىيەكانى

⁴² A. Lijphart, 'Consociational Democracy,' *World Politics*, Vol. 21, 1969, p. 216.

⁴³ Ibid., p. 208. Also see I.S. Lustick, 'Lijphart, Lakatos and Consociationalism', *World Politics*, Vol. 50, pp. 88–117, 1997, pp. 91–2.

⁴⁴ Lijphart (1969) op. cit., p. 216. Also see Najem, 1998, op. cit., pp. 3–4.

⁴⁵ سەرنجراكىشە، پارتى مۆدىلىكى بەم چەشەنە بەشيوەيەكى زىدە گونجاو بۇ تەواوى سىستەمە
سىياسىيەكەى عىراق دەناسىنىت، لەرېگەى دووبارە بەراوردى فەرەنگى جياوازى كۆمەلگا لە عىراقدا.
ھەرچەندە، من پىموايە كە مۆدىلى تەوافوقى زياتر بۇ كوردستانى عىراق گونجاوترە تاكو بۇ عىراق و بۇ
رىكخستنى دابەشبوونى مېژىنەى نىوان دەقەرى بادىنان و سۇران سوودبەخشە {كەتارادەيەك
تايبەتمەندى لەلايەن ھەريەك لە پارتى و يەكىتتەويە(ھىشتا دودلەم داخۇ بردنەپىشەوئەى ئەم سىستەمە
بۇ تەواوى عىراق بە جدىي لەبەرچاوكىراوہ.

سیستمی تەوافوقیی تیدا دەرکەوتوو. لە کوردستانی عێراقدا، کە تیدا دووبەرەکیی سیاسیی بەهۆی پەرەسەندنی دژبەرانەیی سیستمی حیزبە سیاسییەکان پەرەیسەندوو، هەلومەرجە هەنووکەییە کە تارا دەیه‌کی توند دابەشبوونی فەرەه‌نگی لایەلای هیناوتەئارا کە لەلایەن بژاردە سیاسییە کەو بەناغەیی بۆ داپژێراوە، هەربۆیە، بۆ تیگە‌یشتن لە هەلومەرجی هەنووکەیی ئەو کارگێڕیی و سەرزمینە کە بەسەر ناوچە جوگرافیەکانی بئەستە تاقمە سیاسییەکان دابەشبوو، هاتوو شێوەکانی جوگرافیایی مۆدیلی تەوافوقییشم پێشکەشکردوو، کە بە پلەیی یەکەم گرۆپەکانی بەتەواویی تیدا دابەشبوو. مۆدیلیکی بەو چەشنە کارلیکی بژاردەکی لە بەرزترین ئاستی حیزبە سیاسییەکاندا بەرپۆوەدەچیت، بەلام دەگونجیت کە تاییبەتەندیەکی لەوە دابیت لەرووی کارگێڕییەو لەیەک جیا بیت. ئەوەش زامنی تەبابوونی بژاردەیی لە ژینگەییەکی سیاسی گۆراودا. تیۆرەکانی سیستمی تەوافوقیی لە ئەنجامگیرییدا وەک چارەسەریکی کاتی گونجاو بۆ گرتە ئایندەییەکانی پەرەسەندن وەک سیستمیکی فرە کاریگەری حوکمرانیی پێشکەشکراو. دەگونجیت پەرەسەندنی سیستەمە سیاسییە کە دەرکەوتنی تاییبەتەندییە زۆر سوننەتیەکانی بەخۆوە بینیبیت کە لیجفارد پیناسەیی کردوو، کە لەواقیعدا بییتە سیستمی حکومەتیکی یەگرتوو کە سیستمی تەوافوقیی حکومەتیکی فراھەمکراو رابگریت.

دەگونجیت وادەربکەویت کە بەکارھێنانی مۆدیلی جووری تەوافوقیی لەم شیکارییەدا، دوو ئاستی هەبیت، یەکەم: شیکارییەکانی سیستمی سیاسی ھاوچەرەخ لە کوردستانی عێراقدا دەگریتەخۆ، بەکۆمەلگە فرە دابەشبوو کە و پیکھاتە سیاسییە کە یەو، لەنیوان ناوچە دەستەییەکانی هەریەک لە پارتی و یەکیتیەو، وپرای دابەشبوونە لەمیژینە خیلەکی و زمانییە کە، مۆدیلیکی کە هەولێ شیکاریی پیکھاتە سیاسییە کە کۆمەلگا بەقولیی دابەشبوو کە دەدات، لەگەڵ رەگەزیکێ رینماییکەر بۆ پەرەسەندنیکی بەردەوامی ئایندەیی سیاسی، بەھایەکی بایەخداریی تاییبەت بەخۆی هەیی. بۆ نموونە دەتوانریت بگوتریت کە یەکەمین دوو کابینەکی حکومەتی هەریمی کوردستان/ح ه ک لەنیوان سالانی ۱۹۹۱ و ۱۹۹۶ دا دواچار تەوافوقیی بوون،

له هاوبه شیبی له پوښته وه زاریه کان، تا دواخالی پیکهینانی سیستمه کارگیریه که له کاته بڼه ست و سه ختگیریه که یدا. دابه شېبونه که ی دواتری کارگیری و حیزبه کان پاش سالی ۱۹۹۶ ده گونجیت یه که مین نیشانه ی سیستمه ته وافوقیه که بیټ، به لام له راستییدا پهره سه نډنیکي زیاتر جوگرافی بوو، له گه ل هاریکاری بژارده و په یوه نډی که هیشتا له بهرترین ناستدا به پړووه ده چوو، به لام له گه ل، تاهم دواپیه ش، دابه شېبونی ته وای چالاکیه کارگیریه کان له نیوان دوو ناوچه ی تا قمگه رادا. هه رچه نده، نه و نده ی په یوه نډی به کاروباره مروقا یه تییه کانه وه هه بیټ، کاره کانی یونین و هه روه ها جاروبار نه من و ناسایش له نیوان یه کیټی و پارتیدا ده رکه وت.

دووه مین به کارهینانی مؤدیله ته وافوقیه که بریتییه له وه رگرتنی نمونه ی کوردستانی عیراق، هه لبه ته له گه ل سیستمه که یدا که تاراده یه که موینه یه، هه روه ها هه لسه نگاندنی میتود و کاروه ل سورانی حکومت وه که مؤدیلیکی سیستمی ناینده یی عیراق، که تییدا کورد و عه رب به شه فیدرالییه کانی ده ولته ی عیراق پیکده هینن. نه و هشی که کوردستانه (نه وه ی هه لومه رجه هه نوکه ییه که ی به شیوه یه کی به رچاو به ره و نه وه دپرات بوخوی بیټه جوړه فیدرالییه که له نیوان به شه که ی پارتی و یه کیټیدا، لانیکه م له نیستادا) که به شیکه له عیراق، شانبه شانی فیدرالییه تیکی عه ربه ی که له هه ریمه "سوننی" هه کی ناوه نډو هه ریمه "شیعی" هه کی باشوور پیکهاتووه. له گه ل ریکه ستنی دابه شکردنیکي ده سه لات که بو فراوانکردنی هاریکاری نیوان گروهه جیاوازه کاندادا داریژراوه، هه روه ها بو پاراستنی مافه کانی مروقو په ره پیدانی هه ریه که له سیاسه ته فیدرالی و نیشتمانیه کان له پیناو فریا که وتنیکی ناوارته ی گه لی عیراق، ره گه زو بیروباوه پریان هه رچیه که بیټ.

ده گونجیت سیستمیکي ته وافوقیه به و چه شنه وه که چاره سه ریکه ببینریت. هه رچه نده، نه وه ی پیشترا دامه زینرابوون نزیکه ی ستراکتوریکی فیدرالی بوو، له گه ل پیکهاتنه وه ی بژارده له پرؤسه ی برپار سازییدا، دواچار پیکهاتنه یه کی سیاسی سه قامگیری هیناوه ته ئارا که شانبه شانی نابوورییه کی نیشتمانیی چالاک بوونی

ههيه. نموونهيهكى بهو جوړه، سويسرايه، ههروهه هۆلنداو بهلجيكاش، كه لهههر كهيسيكي وهك ئهوانهدا فرهرهنگيي ئيتنيي و ههمهجوړيي كهلتووريي بههۆي چهندين بهندو هاوسهنگييهوه كه له سيستمهكدا لهخۆي گرتووه دهپاريژيټ. لهعيراقدا، ئهه و لاتهي كه چهندين دهيهيه لهسايهي فرهمانرهوايهتيي ملهپرو خوښهپيندا كړوساوه، واپيډهچيټ كه تواناي مرويي و ئهگهره دركيكراوهكاني فيربوون و بنياتناني لهسهه لايهنه باش و بهدكاني ئهزمونى سيستمه سياسييه كورديهكه له سالاني نهوتهكاندا جياوازيټ، ههروهه بهديهناني سيستمىكي حوكمرانيي، لهقوناغيكي كاتيي، وهك ئهوهي عيراقى پاش سهدام، دهبيټ بهوه تايبهتمهنديټ كه گروهه ئيتنيي و دانپيډانراوه سههركيهكان بگريټهخو لههوليكى وادا كه سيستمه سياسييهكه جوړيك لهو درنډايهتاييه رزگاربيكات كه عيراق ههه لهسهههتاي دامهزراندنييهوه پيوهي گيرودهيه. ههچهنده، ئهه پرسيارهي دهمينټهوه ئهوهيه كه تا چ رادهيهك سههركهوتنى ئهزمونى كورديهكه دروست ديټهوه.

ميتوډى بوار

بايهخي ئهه كوئينهوهيه، لهپرووي تيوريي و پراكتيكهوه، بريتييه له شيكاري ههلومهرجيك كه لهسايهي فاكتهرگهليكي كهموينهى ناويتهى ئهنتروپولوژيي، ميژوويي، جوگرافيي و جيوپوليتيكي پههيسههندووه، ههروهه هالهتي ديفاكټوييزم شتيكه بهناساني له ئهدهبياتي سياسييدا ئامازهي پينهدراوه، مهترسيي ئهوه ههيه كه بهكارهيناني توندى تيوريي دامهزراو ئهه لهبهرچاوگرتهه پيوسته ليل بكات كه پيوستن بو بهكارهينانيان لهه ليكولينهوهيهدا. لهبهه ئهه هويهشه كه من ئهوهه ههلبزاردووه كه تيكلهيهك بيروكهه له چهندين بواري جيادا پيشكهشكردووه، كه بهشيوازيكي شلرو بهكاربراه.

لهراستبيدا، مهودايهكي بهردهوام ههيه بو بالادهستيي تيروانينه تيورييهكان له تايبههتكردنى كوئينهوهي كهيسهكاندا، ئهوهي كه بهردهوام تيوريي تيدا

بەکار دەھێنرێت. وەك پێشتر گوترا، لاوازیی زۆرینەى ئەدەبیاتە ئەكادیمیەكان سەبارەت بە سیاسەتى كوردیی، بەوردیی ئەو راستییە كە زۆربەیان وەك كۆلێنەوەى كەیسێكى سیاسى-مێژوویی مامەلەیان لەگەڵدا كراوە، وێرای هەولێكى كەم لەبوارى فراوانكردنى مەسەلەى تیۆرییدا. لەبەرئەوێ من ئەوێم هەلبژاردووە كە لە لێكۆلێنەوەى كورداندا هەلۆیستىك بگرم بەر "لەرووى ناوێ" بەشیۆهێك لە ناوێراستى ئەم بەردەوامییەدا جێبگرم، مەبەستیشم بوو كە كاری خۆم لەسەر هەلومەرجى كوردانى عێراق چڕبەكەم، وەك ئەوێ "ئەتول كوھلى" وەسفیکردووە، تیۆرانینی تیۆرى رێژەیی لەرێگەى زەرەبىنى وینایى جیاوازهو، هەر وەها بەسوودەرگرتن لە داتاى هەمەجۆر. TV

هاندەرى یەكەم بۆ كۆلێنەوەى سیستەمە سیاسییە كوردییەكەى عێراق بەدواى ئەو كۆلێنەوە رینمایىكارە سێ مانگیەمدا بوو كە لەناوچەكەدا، بەشیۆهێكى سەرەكیی لە شارەكانى هەولێرو سلیمانى لە هاوینی ۱۹۹۷ بەسەرمبرد. لەماوێ ئەم كاتەدا، پەرم بە پەيوەندییە شەخسییەكانى خۆم لەگەڵ ئەندامانى حیزبە سیاسییەكان و دەزگا كارگێرییەكاندا و پاش چەندین مشتومڕ لەگەڵ ئەو كوردانەى پێشینەى جۆراوجۆریان هەبوو، هەر وەها وێرای سەرنج و تێبینی لەمەڕ بوارەكە، دەرکەوت كە كەلێنێكى مەزن لەو زانیارییاندا هەیه كە تاییەتن بە ح ك ه، سەبارەت بەوێ كە چۆن كاردەكات و چۆن لەچوارچێوێ سیستەمە سیاسییەكەدا هەلدەسورپێت. بەهەمانشیۆه، كاتێك لە كوردستانى عێراق بووم ئەوێم بۆ دەرکەوت كە سیستەمى پارته سیاسییەكان ئالۆزن و ئەو سیاسەتە كوردییە لە عێراقدا بەشیۆهێكى بەرچا و لەكۆتایی سالانى ۱۹۷۰ كاندا بەرەوسەر گۆراو.

⁴⁶ A. Kohli, 'Conclusion', in 'The Role of Theory in Comparative Politics: A Symposium', *World Politics*, Vol. 48, No.1, 1995, p. 49.

میتۆدناسیی بوار- حیزبه سیاسییەکان

بەکارهێنانی میتۆدناسی بوار لە ژینگەی گۆپاوی بەردهوامی کوردستانی عێراق رەنگەداتەوه. ئەم کۆلێنەویە سوودی لە تیکەلەیهک تیروانینی جیاواز بینیوه. ئەوەندە پەيوەندی بە کۆلێنەوی حیزبه سیاسییەکانەوه هەیە، زۆربە سالی ۱۹۹۸ م لە پەرەپێدانی پەيوەندی نزیك لەگەڵ کادره جۆربه جۆرهکانی حیزبه سیاسییەکان بەسەربرد، ئەوانە تەواو میهرەبان بوون لە وەلامدانەوی پرسیارەکانم و یارمەتی خۆیان بەچەندین شیوه پیشکەش کردم. ئەم پەيوەندیانەم لەماوەی مانەوی سێ مانگەم لەسالی ۱۹۹۹دا و پاشتر هەرەها لە ماوەی سالی ۲۰۰۰دا زێدەتر پەرەپێدا، کاتیەک کە بۆماوەی زۆربە سالی ئەو سالی لە کوردستانی عێراقدا بووم. وەختیەک گەرامەوه لەندن، لە سالی ۲۰۰۱ و ۲۰۰۲ دا دەرڤەتییکی زۆرم هەبوو بۆ بژارکردن و تەتەلەکردنی تیروانینەکانم و سوودیشم لە تیگەیشتن و سەرنجی کۆلەر و ئەکادیمیستانی بەرچاوبینی، وێپرای نوینەرایەتییهکانی پارتی و یهکیتی. بریککی بەمشێوهیە بەرفراوان لەکات لەو بواردا جۆره دەرڤەت و سوودیکی پیبەخشی، بەشیکی زۆر لەو پرسیارانە میبەستم بوو بیانوروژینم، بەدەگمەن پیشتر لەلایەن ئەکادیمیستانەوه پیشکەشکراوو، هەرەها درککردنی ئەو پرسیارانە سەبارەت بە بزواتی سیاسی نیوخۆیی و دەستە و تاقمەکانی نیو دەسەلات کیشەگەلیکی هەستیار بوو. هەر بۆیە کە و تەمە ریکخستنی دیدنی لەگەڵ ئەندامانی هەردوو حیزبه کە لە ئاست و پۆستی جیاوازدا. ریکەشیاندا کە لە ریکخراوەکانی پارتی لە هەولێر و یهکیتی لە سلیمانی وەرگرم، وێپرای چاوپیکەوتنی ئەو کوردانە کە بە فەرمیی بەهیچ حیزبیکی سیاسییەوه پەيوەست نەبوون.

شیوازیك کە بینیم فرە بەسوودە ئەوه بوو کە لەگەڵ ئەندامە بالاکانی پارتەکاندا مشتومر لەمەر پرسیارەکانەوه بکەین، لەوانە: نەوشیروان مستەفا، کۆسرە رەسول، د. کەمال فوئاد، د. لەتیف رەشید، هەرەها جەلال تالەبانی لە یهکیتی، هەرەها سامی عەبدولرەحمان، هۆشیار زێباری، نیچیرەقان بارزانی و لەگەڵ مەسعود بارزانی لە پارتی. هەرەها درککردنی ئاراستە و دەستپیشخەرییه سیاسییەکان لەو ئاستەدا.

پاشتر كەوتمە پەي لىكۆلئىنەھەي ئەم پىرسىيارانە لەئاستەكانى خوارەھەي پلەبەندىيە
حيزبىيەكان، واتە لق و مەلبەندەكانى پارتى و يەكئىتى يەك بەدواي يەك، لەو بوارەشدا
مۆلەتم بەدەستەينا، ئەوھش رىگەي پىدام كە لەچەند دىدگايەكەھەي كۆلئىنەھەي لەيەك
پىرس و بابەت بكەم.^{TW}

پىدەچىت كاتىك لە سىياسەتى نىوخۆيى كوردستانى عىراقمان كۆلىبىتەھەي،
تەرەفگىرىي گىرتىكى سەرەكىي مېتۆدىي بىت كە بەرەورومان بووبىتەھەي، ئەوھش بۆ
ئەو دۆخە سىياسىيە نالەبارە ئالۆزە دەگەرپىتەھەي، ئەوھى مەسەلەيەك بوو پىي
ناشنابووين كە گىرتى تەرەفگىرىي و قەزاوەتكردن لەژىر كاريگەرىي ئەو ھەلومەرجەدا
لەتەواوي ماوھى كارە مەيدانىيەكەمدا شتىكى باو دەبىت. ئەوھش شتىكى
چاوەرپوانكراو بوو، بە دلىيايشەھەي لە دلسۆزىي ئەوانەيان كەمنەكردۆتەھەي كە
ھاوكارىيان كردووم. ھەرچەندە، چارەسەرىكى خىراي ئەو كىشەيە نەبوو جگەلەھەي
بتوانم ماوھەيەكى گونجاو و زىدەتر لەو مەيدانەدا مېنمەھەي، بۆئەھەي ئەزمونى
زىدەترم دەستبەكەويت سەبارەت بە قەزاوەتكردن لەو بەلگانەي پىشكەشەكران.

مېتۆدىناسىي بوار- حكومەتى ھەرىمى كوردستان (ح ه ك)

واپىدەچىت بەو مېژووە شىواوھشەھەي ھىشتا كۆلئىنەھەي لەبوارى كارگىرى
بەشىوھەيەكى رىژەيى ئاسانتر خۆپىشاندات. ھەرۋەھا لەگەل ئەھەي ح ه ك لە ھەولپىرو
سلىمانى كۆپى يەكترن، بەلام ئەركى لىكۆلئىنەھەي لە ستراكترورىيان، پرۆسەي
بىيارسازىي كارو ھەلسۆرپانىيان، سەلمىندرا كە كاريكى سەختە. بۆخۆم بەدواداچوونم
بۆ بەشىك لەو كارو ھەلسۆرپانە ھاوشىوانە كردووە كاتىك لەگەل حيزبە سىياسىيەكان و
ھەرۋەھا مۆدىلى بنىاتياندا، لەرىي چاوپىكەوتنەكانەھەي لەنۆر بەي ئاستەكاندا،
سەبارەت بە پرۆسە بىيارسازىيەكانى حكومەت دەچومەپىش. بەھەمانشىوھەي،
ستراكترۆرە مۆرفۆلۇجىيەكانم سەبارەت بۆ ئۆرگانەكانى حكومەت كۆكردەھەي.

⁴⁷ بۆ تەواوي ئەو چاوپىكەوتنەھەي لەماوھى مەيدانى كاردا ئەنجامدراو، بىروانە: ايستى ژمارە ۱.

بۇ پەرھەپپىدانى ئەوتۇ، تىگەشتىنى زىدەتر سەبارەت بە پروژەكان پىويستە،
 ۋەزەرتەكانى كاروبارى دارايى و ئابوورىي لەھەرىەك لەو دوو ناوچەيەدا رىيانپىدام
 بچمەنىو ئەرشىفەكانيانەۋە بۆئەۋەى دۆكيومىنت سەبارەت بە بەرنامەكانيان لەبارەى
 ۋەزەرتە خزمەتگوزارىيە حكومىيەكان كۆبەمەۋە، ئەۋەى پەيوەندى بە ژمارەيەك لە
 بەرپۆبەرايەتتايە گشتىيەكانى پلاندانانەۋە ھەبوو، بەرنامەۋە سىياسەتگەلىكى جدييم
 كۆكردەۋە. لىرەۋەيە كە ئەۋ كاروۋەلسورپانانەم ناساندوۋە لە دارشتنە سەرەتاييەكانى
 ئەۋ بەرنامانەۋە ۋەرگىراون، تاكو جىبەجىكردى كۆتاييان. ھەرۋەھا چاوم بە چەندىن
 كارمەند كەۋتوۋە لەئاستى جۆربەجۆردا. لەگەل ئەۋ دەرەتەنەى بۆ سوود ۋەرگرتن
 قۆزتومەتەۋە. بەۋ ھىۋايەى كە بەم چەشنە مېتۇدكارىيەۋە، ئەم كۆلىنەۋەيە
 ھەلسەنگاندنى دروستى خستبىتەبەرچاۋ، بەتايبەت، كە لەماۋەى ئەم سى سالىدا
 سوودى لەو كۆلىنەۋانە بىنيۋە كە سەبارەت بە حىزبەكان و حكومەت كراون.
 دەگونجىت دىدى فرە گرنگترى مېتۇدناسىي ۋەك شىۋەى "كۆلىنەۋەى
 ھاۋبەشگەرا" پىناسەبكرىت، لەناۋەرەستى سالى ۱۹۹۹ ۋەۋ بەدريژايى سالى ۲۰۰۰،
 ئەۋ دەرەتەم پىپرا كە لە لە نزيكەۋە ۋەك راۋىژكار كار لەنىۋح ھ ك دا بكەم لەبوارى
 ھاۋكارىيكرن لە دامەزاندنى ميكانىزمىكى پلاندانان كە پشت بە ئەۋ زانبارىيانە
 بېستىت كە لەنىۋ حكومەتەكانى ھەرىمى كوردستانى ھەۋلىرو سلىمانىدايە. TX ئا
 لەم ماۋەيەدا لەگەل پرۆسەى برپارسازىي كوردىي ، پەيوەندىيەكانى نىۋان ھەردوۋ
 ناوچە كارگىرپىيەكە، ھەرۋەھا ئەۋ بزاتە سەرەكيايەنەى بە سىستەمەكەۋە تايبەتە،
 رووبەرۋو بووم .

⁴⁸ ئەۋ رىخراۋەى كە من ئەندام بووم، بەرنامەى كۆلىنەۋەى كوردستانى عىراق ئەركى بەكارھىنانى
 ئامارى لە پرۆسەى برپارسازىي حكومەتەكانى ھەرىمى كوردستانى پى سپىردرابوو، بەتايبەت سەبارەت
 بە بەشى نەۋت بەرامبەر بە خۇراكى يوئىن. دواتر، داۋا لە رىخراۋەكە كرا لەلايەن ھەردوۋ سەرۋك
 ۋەزىرانەۋە (نىچىرەقان لە ھەۋلىرو كۆسەرەت رەسول لە سلىمانى) كە ئامۆزگارىي سەبارەت بە
 دامەزاندنى مەكتەبى ئامارى ھەرىمىي و رىخراۋى پلاندانان بكات.

كاره شيكارييه كان

ئەوئەندەى پەيوەندىي بە حيزبە سياسىيەكان و ئورگانەكانى حوكمرانىيەو ەهەيه، بەشىوہەيەكى بەرفراوان تەكنىكەكانم بەكارهينان. نزيكەى بەهوى بەكارهينانى بىرۆكەى سيستمى سياسىيەو، ئاماژە بەو بەشە ەلېترىدرادوہى جيهانى راستىينە كراوہ. ئەو مۇدیلەى راژەى بەپيشكەشكردى ئەم سيستمە كر دوو ەگەل ئەو ديدەى ناسانكارىي بۇ ئەو پرۇسانەى نيوخوى سيستمەكە كر دوو ەپيناو درككردن و ناسانكارىي پيشبينيەكان.^{TY}

ئەو تايپولۇژىيەى لە مۇدیلی كاروہەلسورانەكاندا لەم كتيبەدا ەاتووہ لەسەرئەوہ بنياتراوہ كە "ئىوان ئەندەرسون" لە كۆلينەوہكەيدا سەبارەت بە پيكھاتەو بزواتى سياسەتسازىي لە ئەمەريكا دەربارەى كانزا ستراتىژىيەكان قۇرمەلەى كر دووہ.^{UP} بەوہش، خۆشم ەمان مۇدیلی سى قۇناغەكەى نەخشەسازىي مۇرفولۇژىي، دارشتنى زانىارىيەكان، پرۇسە وەلامدەرەكان سەبارەت بە سيستمە سياسىيەكەى كوردستانى عىراق بە بنەما وەرگرتووہ. ئەوہى كە ئەندەرسون پەرەپيپدان.

ئەو ديدەى لەبنەرەتدا مۇدیلەكانى ەايدروولۇژىيە لە جوگرافىاي سروششتيدا. پيادەكردىكى ئەوتۆ كە لەسەرەتاوہ وادەردەكەويت لەشويىنى خويىدا نەبيت، بەتايبەت لەكاتىكدا ەەولى بەكارهينانى ميتۆدو تەكنىكەكانى زانستە سروششتىيەكان دەدرىت لە بوارى زانستە سياسىيە زىدە بابەتییەكاندا، بەهەر حال، بە دەستپىكى ئەو تىروانىنەى كە بنەماى زانستى روت بكرىتە بناغە، ئەوسا دەگونجىت راستكردنەوہ لەو پرسەدا بكرىت، زياتر لەوہى كە ميتۆدى جورى بابەتگەرا بكرىتە دەستپىك و ەەولى زياتر بەزانستىيكردى بدرىت، ئەوہى لەراستىيدا ئەركىكى فرە سەختە. لەوہش زياتر، ئەكادىمستانى ديكە سووى بەكارهينانى ميتۆدو تىرمينولۇژىي زانستە سروششتىيەكانيان ديارىيكر دووہ. ئەوہى "كاسنەر" بىرۆكەى جيۇپوليتىكى

⁴⁹ E.W. Anderson, Strategic Minerals: The Geopolitical Problem for the United States, New York: Praeger, 1988, p. 5.

⁵⁰ See Krasner (1984) op. cit., pp. 223–46; Waldner, op. cit., p. 19.

هاوسەنگىي يەكلاكرەھەي بۇ كۆلئىنەھە لە گۆرئانە دامەزراوھەيىھەكان بەكارھەيناوھە.
ھەرۇھە "والدئەر" تىپروائىنى "پىكىشئانى مەزن"ى لە بنەماي دامەزراوھەكاندا
پىشكەشكردوھە.^{۵۰}

ھەرچەندە، گۆرئانكارىي لەوبارەيەھە روويئانداوھە، زىاتر لەوھەي كۆلئىنەھە لە بەشىكى
بچووكى سىستىمىكى گەورەبىت، من لەپراستىيدا تەواوي سىستىمە بچووكەكەم
لەبەرچاوغرتوھە. كە بەشىوھەيەكى تايبەت بەقوولئى لە كۆلئىنەھەكەدا كراوھەيە. ھەرئۇيە،
لەيەكەم نىمۇنەدا، ھەولئى فەراھەمكردى مۆدئىلى مۆفۆلۆژىيىم لەبەشە سەرەككىيەكەي
سىستىمە سىياسىيەكەدا داوھە. ئەمەش، رىگەي بەجۆرئىك شىوھە لە شىكارىي دامەزراوھەييدا
كە لەمەر رووخسارە بەراوردكارىيەكانى تىپورى زانستى سىياسىي رووبدات. دووھەم،
لىكۆلئىنەھەم كردوھە كە چۆن سىياسەتكارە كوردەكان و كارمەندانى سىقىل لەئاستە
جىاوازەكاندا درك بە سىستىمى كارى خۇيان دەكەن. دواجار پىرۇسەي بىرپارسازىي
سىستىمەكەم لە مەوداي تىپروائىندا گرتۆتەبەرچاوا، ھەموويان لە بەشە
پەيوھەندىيدارەكاندا مشتومرمان لەبارەھە كراوھە، بەلام بە كورتىي، لە بواري چاودىريي
بەشدارىيدا، لەرپىگەي بەرنامەكانى شىكارىي و ھەرۇھە چاوپەيەكەوتنەكانەھە.
پىويستە تىبىنىي ئەوھ بكرىت كە بەتەواويي پابەندبوون بە تىزەكەوھ سەختە،
چونكە كوردستانى عىراق بەجۆرئىك دەستپىراگەيشتنى ئەستەمە، بەلام بۇ من كە
ماوھەيەكى باش لەوئى زىام جۆرە ئاسانكارىيەك بوو، كە دەرئەتى پەرەپىدانى وريايانەي
پەيوھەندىيەكانم لەگەل كارمەندە حكومىيەكان و كادرانى حىزبدا، ھەرۇھە بىنىنى دەستى
يەكەمى ھەلسورپىنەرانى كاروھەلسورانى ح ھ ك و حىزبە سىسىيەكان بوو.

⁵¹ جەلال تالەباني بەجۆرە گالتەپىكردىكەوھ تىبىنىيكرد كە زۆربەي ئەكادىمىستان و راپۆرتنووسان كە
ھەنووكە سەبارەت بە كوردستانى عىراق دەنووسن بەدەگمەن ھاتوونەتە ھەرىمەكە. لە بۆچوونئىكى
ھاوشىوھەدا، شەوكەت شىخ يەزدىنى كادرى كارىگەرى پارتى و جىگىرى سەرۆك ھەزىران تىبىنىيكرد كە
لاوازيي زۆر لە شىكارىيەكان سەبارەت بە سىياسەتى كوردىي دەتوانرىت بۆ لاوازيي دىدى ھاوسەنگ
بگەرپتەوھە كە زۆربەي رووخسارە جۆرەجۆرەكانى ھەلومەرجى كوردىيەكەي عىراق ھەلدەسەنگىئىت.
چاوپىكەوتن لەگەل شەوكەتشىخ يەزدىن، ھەولئى، ۱۱ ژوئىنى ۲۰۰۰، جەلال تالەباني، سلىمانى، ۲۹
ئوتى ۲۰۰۰.

بەشى سېيەم : شىكاريى چوارچيويهى

شىكاريى سيستمى سياسىي كوردستانى عىراق بە پيويستى شىكاريى چوارچيويهىكى گشتىي ئەو فاكتەرانه هەيە كە كاريگەرييان بەسەر هەريمكەو دەبىت يان هەيانبوو. لە هەريمىك كە كەوتۆتە سەرەريگاي يەكتەريپىنى كەلتووور و نەتەو دەولەتى جۇراوجۆرهو، لىستى ئەو بابەتە شياوانەي دەشيت ئاماژەيان بۇ بكرىت لە شىكاريى چوارچيويهى كوردستانى عىراقدا بەرفرە دەبىت. هەريۆيە ئاماژە بەو چوارچيويهى دەدەم كە كاريگەريى دەستبەجىي لەسەر سيستمە سياسىي و كارگىرپىيە هاوچەرخەكە دەبىت، واتە تايبەتمەنديى جوگرافىيە سروشتيى و مرۆيىەكانى هەريمكە، هەروها ئەو رووخسارە ئابوورپىيەي لە سالانى نەوتەكانەو پەرەيسەند.

لەناوچەيەكى داخراوى وەك كوردستانى عىراقدا، كاريگەريى جوگرافىيە سروشتييەكە و لەبەرچاواگرتنە جيۆپۆليتيكىيەكان هەميشە لە كارو هەلسۆرانە سياسىيەكاندا ئامادەيى هەيە. رووخسارى جوگرافىيە سروشتيى لە زۆربەي بزواتە ميژووييەكەي كورد بەرپرسە. وىپراي چەند دەولەتانيكى ديار كە چاويان بپيوەتە هەريمە كوردىيەكە لەپىناو سەرچاوه سروشتييەكانى و هەروها ئاسايشى تايبەت بە دەولەتەكانيان. جوگرافىيە مرۆيىە هەريمكە بە هەلسەنگاندنيكى مەسەلەي دانىشتووان و جوگرافىيە سياسىيەكەي ئاماژەي بۆكراوه. رووخسارە زىندووەكانى ناسنامەي كوردان برىتييە لە تايبەتمەندييە زمانىيەكەي. كە زۆربەي جار وەك هۆكاريكى يەكيتىي نەتەوہيى قامكى بۆ رادەكيشريىت، بەلام دەگونجىت زياتر بەلگەي پەرتەوازەبوونى بوويىت. پرسى زارەكانى كوردىي دواتر باسى لىوہكراوه. بەهەمانشيۆ، فرە پنگى بىرەباروہرە ئاينىيەكان كە لەناوچەكەدا ديارە، بەشيكى پيويستى سيستمەكەيە، بەتايبەت بەو كەمىنە ئاينىي و گروپە ئىتينييانەو ئەمىستا حالەتيكى بەرچاوه بەخۆو دەبىنى.

ئەم بەشە بە شیکاری ئابورییە کوردییەکی عێراق کۆتاییدیت، وادەردەکەویت
 کە ئەو پەییوەندییە کۆمەلایەتی و خێلەکیانە ی راگەیه‌ندراوی شیوازە سوننەتیەکی
 بەرەمەهینانە، کاریگەرییەکی بەرچاوی بەسەر پەرەسەندنی سیستەمە سیاسییە
 هاوچەرەخەکەو هەبوو. کاریگەری ئەم وەرچەرەخانە ئابورییە ھۆکاری گۆرانیک
 بنەرەتی پەییوەندییە کۆمەلایەتی و خێلەکیەکانی نیو کۆمەلگای کوردییە. ئەم
 گۆرانانە زیاتر ھاوکاتبوو لەگەڵ ئەو راپەرینە توندانە ی کە ئاکامی ھەلۆیستی
 دوژمنکارانە ی دەولەتی عێراق بوو لەسالانی ۱۹۸۰ کاند لەھەمبەر نەیارەکانی،
 ھەرۆھا بۆ کوردانی عێراق خۆشیان، ھەرۆھا کاریگەری مەسەلە ی نەوت بەرامبەر
 بە خۆراک لە راستییدا ھەر لەسالانی ۱۹۹۷ ھەسەر بواری ئابورییەو
 ھەلسەنگینراو. بەوش ئەم بەشە کۆتاییاھتوو.

چوارچێوەی جوگرافیای کوردستانی عێراق

کوردستانی عێراق ناوچەیکە کە بەردەوام بەدەست حالەتیکی نزیکە ی
 بەردەوامی داچۆرین و گۆرانەو نالاندوویەتی. چ لەرووی جوگرافیای سروشتیی،
 ھەرۆھا لەرووی مرۆیی و ئابورییەو، دەگونجیت شویندانان لەسەر ژینگە ھەر
 کاریگەرتین شیواز بیٹ کە کاریگەری بەسەر شیوہ ژبانی نایندەیی کوردانی
 عێراقەو ھەبیت، چ بەریکەوت یاخود بە ویست. ھەربۆیە گرنگە بۆ تیگەیشتن لە
 کیشە ھەنوکیەکانی کوردستانی عێراق، سەرنج لەو شانۆیە بدیٹ کە ئەکتەرە
 ھەرمییەکان رۆلی خۆیانی تیدا دەگین.⁰

¹ بۆنموونە، ھەلمەتی ئەنقال لەکۆتایی سالانی ھەشتاکاندا ریگە پیلانیک بوو بۆ کارکردنەسەر
 شیوہ ژبانی کوردستانی عێراق، بەویرانکردنی ژینگە سروشتییەکە و لابردنی شیوازە جوگرافیە
 مرۆییەکانی ناوچەکە. دەگونجیت کاریگەری بریاری ۹۸۶ ی ئەنجومەنی ناسایشی یوئین بە بەرنامە
 نەبوویت، بەلام کاریگەرییەکی شیوازی ژبانی دانیشتوانەکی کوردستانی عێراق کرد.

دۆزینەوهی کوردستان

ئەم بەشە کوردستانی عێراق و بزاون و ھۆکارەکانی گۆرانی تێدا دەناسینیت، وەک ھەلمەتەکانی ئەنفال، جەنگی ئێران-عێراق، ھاوکارییە مەروییەکانی سالانی نەوہتەکان، ھەرۆھا چۆن یاریکردن بە جوگرافیا وەک ئامرازیک بۆ بەدواچوونی ئامانجە سیاسییەکان بەکارھاتووہ. بەشەکە بۆ سێ باسی پەيوەندییدار دابەشبووہ. یەکەمجار ئامازەم بە جوگرافیای سروشتی کوردستان داوہ، کە ئەو شانۆیە پیکدینیت کە خەباتی کوردیی لەسەر بەرپۆھچووہ، وەک دەستپیکیش، خاکی کوردستان بە گشتیی و کوردستانی عێراق بە تاییەتی ناسینراوہ. ھەرچەندە، ئەوہش ئەرکیکی ئاسان نیہ، چونکە سنووریکی فەرمیی نیہ. وێرایی ئەوہش، چەندین وەسف ھەییە بۆئەوہی کە چی کوردستان پیکدەھینیت. ھەرۆھا من لە پیشکەشکردنی ئەو سەرنجە گشتییە بەو شیکاریی و ئەم مشتومرانیوہ دەچمەپیش. مەحالە بتوانیت کوردستان پیناسە بکړیت وەک ئەوہی کە دەتوانیت دەولەتیکی دانانپیداوێت و بناسینیت. ئەو خاکە سنووریکی نیہ کە لەرووی نیونەتەوہییەوہ دانپیداوێت، تەنانت سنوورە کارگێرییە نیوخۆییەکانیشی لە چوارچێوہی دەولەتەکاندا ھیندیجار جیگەیی مشتومر و بەگشتیی تێپەرہ. ئەم گرتە ھاوکاتە لەگەڵ بوونی دیدگەلیکی پێوانەیی رەتکردنەوہی دەولەتانی دەوروہەر بۆ دانپیداوان بە قەوارەییکی جوگرافیی پیکەوہیی کوردییدا، یاخود لە حالەتەکەیی تورکیادا، نکۆلییکردنی بوونی کورد وەک گەلیکی جیا و خاوەن کەلتووریکی جیاواز.^R زۆرەیی نووسەرانی ریکەییەکی ئەتروپۆلۆژییان گرتۆتەبەر، بەشیوہیەک وەسفی کوردستانیان کردووہ کە ئەو خاکەییە یان ھەریمەییە کە دانیشتوانەکەیی کوردن.^S ئەم پیناسە

² K. Kirisci and G. Winrow, *The Kurdish Question and Turkey: An Example of a Trans-State Ethnic Conflict*, London: Frank Cass & Co., 1997, p. 1.

³ For example, see S. Gavan, *Kurdistan: Divided Nation of the Middle East*, London: Lawrence & Wishart, 1958, p. 9; A. Ghassemlou, *Kurdistan and the Kurds*, Publishing House of the Czechoslovak Academy of Sciences,

دیمۆگرافییه ریڤدهادات خاکی کوردستان لهسەر نهخشه به مهزنده ئاماژهی بۆ بکریت. بهلام دهرکه لهبهردهم لیکدانهوهی مهزن دهکاتهوه، بهتایبهت که جوگرافیای مرۆیی گهلی کورد له داچۆرپیندایه. وپرای ئهوهی که چهندن کۆچ له خاکهکه یانهوه روویداوه و ژنومیڤرایهتی له نیوان کورد و دراوسیکانییدا رووخساریکی باوی ههبووه. ئەم سهرنجه وپرای ئهوهی باوه، بهلام له مهسهلهی سهپییی دیاریکردنی ئه و چرییهی پپووسته کوردان له نیو دانیشتوانه که دا هه یان بئیت تا ریگه بهههه ناوچهیهک بدات به بهشیک له کوردستان دابنریت. وینهی ژماره ۳: ۱ بهگویرهی ئەم میتۆده ناچه کوردییهکان له رۆژههلاتی ناوهراستدا وینا دهکات.

پرسی ناساندنی کوردستانی عێراق پاش رووداوهکانی سالی ۱۹۹۱ بووبه بابتهتیکی ئهکادیمی، کاتیکی کوردان پاش جهنگی دووهمی کهنداو دهستیان بهسهر ناوچهیهکدا له باکووری عێراقدا گرت.^۴ بۆ مهبهستی ئەم کتیبه، خاکه کوردییهکی عێراق له ناوچهیهکدا که له سالی ۱۹۹۱ هه له لایه ن حکومهتی عێراقهوه چۆلکراو پاشتر له لایه ن حیزبه کوردییهکانهوه کۆتروکرا، ئهوهش بریتیه له تهواوی پارێزگای دهۆک، زۆربهی پارێزگای ههولێر، ههموو پارێزگای سلیمانی و بهشیکیش له پارێزگای کهرکوک. ئەم خاکه زۆر سنوورداره ی کوردانی عێراق هاوسنووری تورکیا و ئێران. ناوچه فره سنوورداره که ی رۆژئاوای، هاوسنووری سووریا، سنووری رۆژههلاتیشی بریتیه له سنووری ئێران.^۵

Prague/Collet's Publishers, London, 1965, p. 13; L. Dzeigiel, *Rural Community of Contemporary Iraqi Kurdistan Facing Modernization*, Krakow, 1981, p. 9; M. van Bruinessen, *Agha Shaikh and State: The Social and Political Organization of Kurdistan*, London: Zed Books, 1992a, p. 11.

⁴ یهکه مین جهنگی کهنداو بریتیبوو له کیشمه کیشی نیوان عێراق و ئێران له سالی ههشتاکاندا روویدا (۱۹۸۰-۱۹۸۸)، ههروهها به جهنگی ئێران-عێراقیش ناودهبریت. جهنگی دووهمی کهنداو له نیوان عێراق و هیزه هاوپهیمانهکاندا پاش داگیرکردنی کویت له لایه ن عێراقهوه روویدا.

⁵ له پرووی یاساییهوه، دهسهلاتی حکومهتی عێراق بۆ تهواوی دهولهتی عێراق درێژبووهوه، ههروهها ناوچه کوردییهکانی له باکووریش دهگرتهوه. له پرووی کردارییهوه، هههههه، ح ه ه لایه ن پارتی که

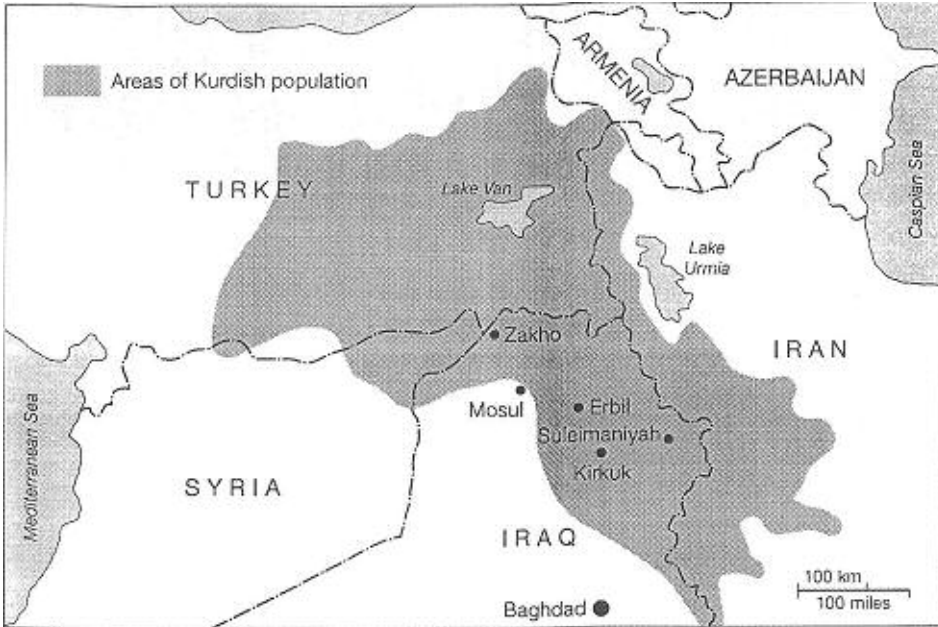

وێنەی ٢:١ ناساندنی کوردستان لە پرژگەی دابهشکردنی دانیشتون.

هەربۆیە پێناسەی ئەم ناوچەیە لەم کتێبەدا لێی کۆلراوەتەوه که تارادەییەکی ماقوول ناشکرایە، ئەو ناوچانەیە که دەکەوێتە باکووری ئەو هیڵەیی حکومەتی عێراق لە ساڵی ١٩٩١دا هیژە سەربازییەکانی خۆی و کارگێڕییەکی لێ کێشایەوه، هەروەها هەموو ئەو خاکەیی عێراق دەگرێتەوه تا سنوورە نیو نەتەوهییەکی لەگەڵ سوریا، تورکیا و ئێراندا دانپێدانراوه. ئەمەش ئەوه ناگەییەتی که ئەمە تەواوی خاکی کوردستانی عێراق بێت، بەلکه ئەمە ئەو ناوچانەی کوردستانی عێراقە که لەلایەن حکومەتی هەریمی کوردستان (ح ه ک) و حیزبە سیاسیە هەژموندارەکانەوه بەرپۆدەبرێت. وێنەی ٢:٣ مەودای ئەم هەریمە رووندەکاتەوه. لە باقی دیکەیی ئەم بەشەدا بایەخ بەو هەریمەیی کوردستانی عێراق دەدەم که ناسینراوه.

دەسەلاتی لە هەولێرو دەوک هەبوو، لەگەڵ یەکیتیدا که پارێزگای سلیمانی و بەشی رۆژەلاتی پارێزگای کەرکۆکی بەدەستەوه بوو، دەسەلاتی بەرپۆدەبردن بوو.

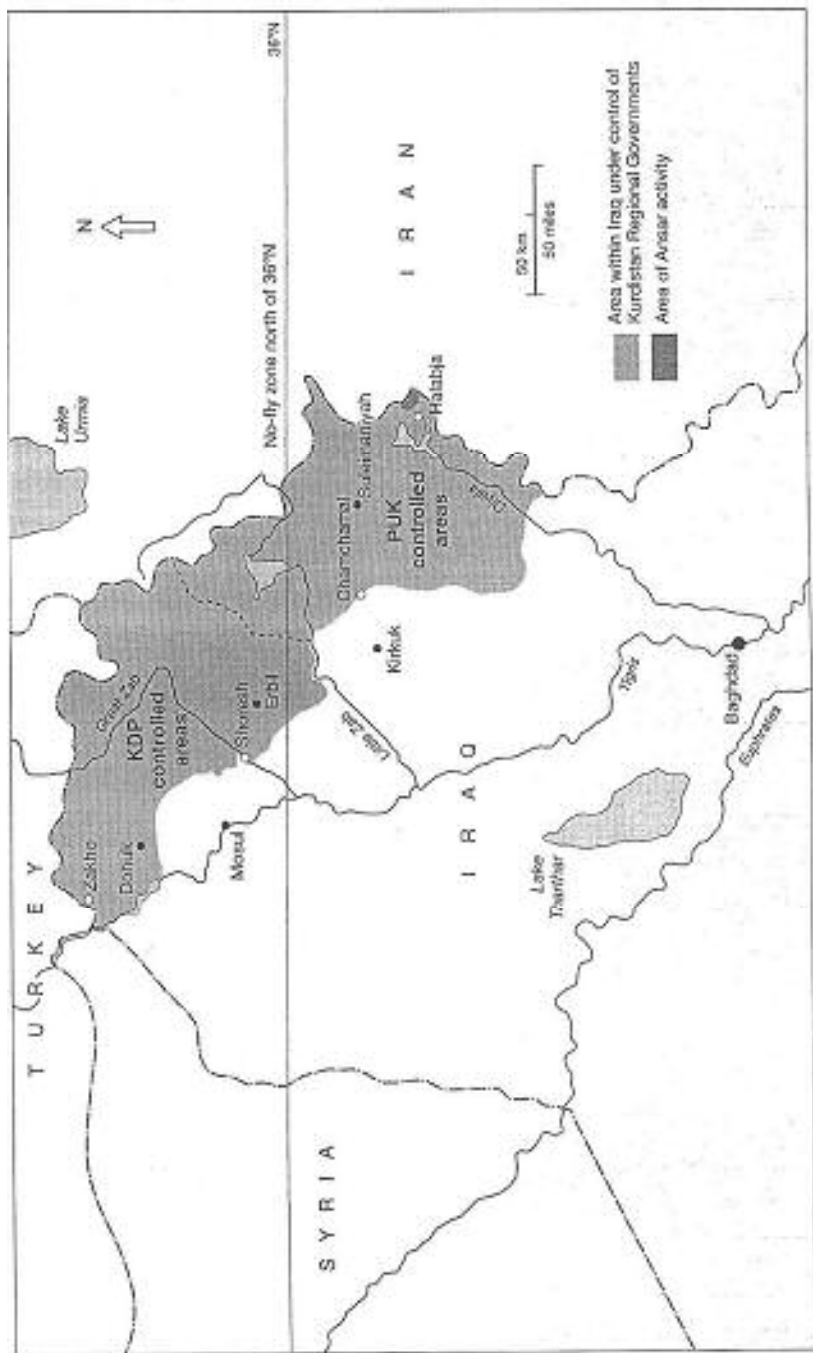

ولیدی ۲: کوردستان/ کوردستانی کۆنترۆڵکرۆی غیرای ۱۹۹۱-۲۰۰۱

جوگرافیای سروشتی

کوردستان له‌پرووی رووخساری جوگرافیای سروشتیه‌وه، ده‌که‌ویته پشتینه‌یه‌کی وەرچه‌رخاوی ناوچه‌ی هیلالی خه‌سیبه‌وه⁶ له‌گه‌ل چیاکانی تۆرۆس و زاگرووسدا که‌وانه‌یه‌ک به‌دهوری میسوپۆتامیادا پیکده‌هینیت⁷. ئەم چیاپانه هه‌م زیدو هه‌م په‌ناگا بۆ‌گه‌لی کورد پیکده‌هینن. میهردای ئیزادی تیبینییکردوه که :

" له‌تیگرای کوردستان و زۆربه‌ی نیشینگه دوردسته کوردیه‌کاندا، چیاکان تاکه دیارده‌یه‌کی سروشتی فره‌بایه‌خداره، میژووی کورد، خه‌لکه‌که‌ی، نه‌ریت و که‌لتووره‌که‌یانی پیکه‌یناوه⁸."

زنجیره چیاکانی کوردستانی عیراق له‌باکووری رۆژئاواوه به‌رهو باشووری رۆژه‌لات به‌ئاراسته‌ی سنووره‌کانی خاکی ئیران و تورکیا ده‌کشیت. ئەم زنجیرانه به‌رهو باشوور درێژ ده‌بیته‌وه به‌ئاراسته‌ی ده‌شته به‌رینه‌کانی هه‌ریر، هه‌ولیر، شاره‌زوورو گه‌رمیان. ده‌توانریت ئەم ده‌شتانه به‌ناوچه قه‌دپاله‌کان بناسینریت، که هاجووته له‌گه‌ل پیوانه‌ی بارانی سالانه به‌بری ۳۰,۵سم (۱۲ اینچ) و که‌وتۆته نیوان ده‌شته بیابانییه‌کانی ولاته‌که له‌باشووری رۆژئاواو هه‌روه‌ها گرده‌کانی زاگرووس له‌باکووری رۆژه‌لاتدا⁹.

گرده‌کانی زاگرووس له‌چه‌ند کیلۆمه‌تریکی دهره‌وه‌ی ناوه‌نده سه‌ره‌کییه شارنشینه‌کانی ده‌وک و هه‌ولیر دهره‌که‌ون، وێرای شاری سلیمانی که‌که‌وتۆته نیو ئەو گردانه‌وه. دۆلی به‌پیت ده‌که‌ویته نیوان قه‌دپالی چیاکانه‌وه. ناوچه‌ی

⁶ هیلالی خه‌سیب چه‌مکیکی جوگرافییه‌ی ئەو ناوچه‌یه ده‌گریته‌وه که وه‌ک که‌وانه‌یه‌که له‌فاوی به‌سه‌ری عیراقه‌وه سه‌رده‌که‌ویته و به‌رهو ده‌شتی سواریا و شامو باده‌داته‌وه به‌رهو میسر تا سه‌رنیل درێژ ده‌بیته‌وه. (سه‌رده‌شتی).

⁶ Dziegiel, op. cit., p. 9.

⁷ M. Izady, *The Kurds: A Concise Handbook*, Washington DC: Crane Russak, 1992, p. 13.

⁸ R. Braidwood and B. Howe, *Prehistoric Investigations in Iraqi Kurdistan*, Studies in Ancient Oriental Civilization, No. 31, The Oriental Institute of the University of Chicago, Illinois: University of Chicago Press, 1960, p. 13.

قه‌دپاله‌کانی نیو چیاکان له سیستمیکی چالاکی ئاوهرۆ به‌هرمه‌نده. ^Y "بره‌یدوود و هاو" به‌رزاییه کوردییه راستییینه‌کانیان ناساندوو که ده‌که‌ویته پشتی ناوچه‌ی ده‌ره‌کانه‌وه و به‌رزاییه‌که‌ی ده‌گاته زیاتر له ۹۰۰م (۳۰۰۰ پی). ^{QP} تاییه‌تمه‌ندی چیا به‌رزه‌کانی کوردستانی عیراق ئه‌وه‌یه که زستانیکی سه‌خت و به‌فربارینیکی قورسی هه‌یه، ریژهی بارانیشتی تیدا له‌نیوان ۴۰۰-۲۰۰۰ملم دایه. به‌گویره‌ی ریزه‌ندییه‌کانی که‌ش به‌سیستمی کوپن، ده‌کریت ناوچه چیا ییه‌کانی کوردستانی عیراق به‌جووری (دی ئیس ئه‌ی/ DSA) بناسریت، ئه‌وه‌ی که‌شیکی سارد و ته‌ری هه‌یه و له‌گه‌ل وهرزیکی گهرم له‌هاویندا. به‌پیچه‌وانه‌وه، ده‌شت و دۆله‌کانی هه‌ریمه‌که له‌جووری (سی ئیس ئه‌ی/ CSA) و که‌شه‌که‌شی ده‌ریای سپی ناوه‌راست، ئه‌وه‌ی به‌زستانیکی باراناوی ده‌ناسریته‌وه، له‌گه‌ل هاوینیکی وشک و گهرم، له‌گه‌ل بارانیکی سالانه به‌ریژهی ۲۰۰-۶۰۰ملم. ^{QQ}

پله‌ی گهرما له‌کوردستانی عیراقدا به‌توندی جیاوازی هه‌یه، هه‌ر له‌ناوچه وشکه‌کانی گهرمیانه‌وه بۆ ناوچه شاخاوییه سارد و سه‌خته‌کان له‌زستاندا، پله‌ی گهرما له‌زۆربه‌ی به‌شه‌کانی ولاته‌که‌دا له ۳۵ پله‌ی سه‌دی تیناپه‌ریت، ^{QR} هه‌رچه‌نده، ناوچه‌ی گهرمیان که ده‌که‌ویته باشووری ده‌ربه‌ندیخانه‌وه له‌مانگه‌کانی هاویندا وه‌ک باوه که ۵۰ پله‌ی سه‌دیش تیده‌په‌ریت. سه‌باره‌ت به‌هه‌ولیریش، سه‌یر نیه که پله‌ی گهرمای تیدا بگاته ۴۵ پله.

⁹ Ibid., p. 16.

¹⁰ Ibid.

¹¹ N. Kliot, *Water Resources and Conflict in the Middle East*, London: Routledge, 1994, p. 104; M. Sajjadi, 'State of Economy in Kurdistan', 1992, p. 48.

¹² Ibid.

سەرچاوه‌کانی ئاوه

كوردستان له‌په‌رۆی سەرچاوه‌ سروشتییه‌كانه‌وه‌ ده‌وله‌مه‌نده‌، هه‌روه‌ها كوردستانی عێراق به‌تایبه‌ت له‌ بڕیكى زۆر ئاوه‌ نه‌وت به‌هه‌رمه‌نده‌، هه‌رچه‌نده‌، ئه‌وه‌ سەرچاوه‌، وه‌ك به‌نداوه‌كان، پالا‌وتگه‌كانی نه‌وت، ده‌ره‌یانی كانزاكان به‌ ده‌گمهن رێكه‌وتوه‌ به‌ده‌ست كورد خۆیه‌وه‌ بێت. به‌لكو له‌بهری ئه‌وه‌ له‌بنده‌ستی ده‌سه‌لاتی ناوه‌ندییدا بووه‌.

كوردستان مێرگیگه‌ له‌ ناوچه‌یه‌كى له‌تینووداخنكاودا، ئه‌وه‌ بپه‌ر زۆره‌ بارانه‌ی كه‌به‌سه‌ر چیاكانی زاگرۆس و تۆرۆسدا داده‌باری، وایكردوه‌ كوردستان بێته‌یه‌ك له‌ناوچه‌ ئاوپێژه‌ كه‌مانه‌ی رۆژه‌لاتی ناوه‌پراست و مه‌له‌بندی سەرچاوه‌ی دوو له‌ سیستمه‌ رووبارییه‌ سهره‌كیه‌كانی جیهان، ئه‌ویش بڕیتییه‌ له‌ دیجله‌ و فورات.

سیستمی رووباره‌ سهره‌كیه‌كه‌ له‌سه‌ر دیجله‌ سی لقی تی ده‌رژیت، زیی گه‌وره‌، زیی بچووك و دیاله‌.^{OS} هه‌لومه‌رجیكى له‌باری جیۆپۆلیتیکی له‌ كوردستانی عێراقدا له‌گه‌ل ئاوه‌ زۆره‌كه‌ی سه‌ر زه‌ویدا یه‌كیگرتوه‌ بو‌ئه‌وه‌ی چینیکی به‌رفراوان له‌ ئاوی ژێر زه‌وی و كانیئاوه‌كان پیکه‌ینی. ئه‌وه‌ كانیئاوه‌ی وه‌ك له‌ سەرچاوه‌یه‌كى سهره‌كیه‌ی ئاودییری ده‌ستكرد راژه‌ به‌ كورد ده‌كهن و له‌نیوخۆدا ئاوی پێویست بو‌ كوردان دا‌بینه‌كهن، هه‌ریه‌ك له‌وه‌ سی لقه‌ی ئه‌م سیستمی رووباره‌، هێز و قه‌باره‌یه‌كى به‌رفراوانیان هه‌یه‌ بو‌ ئاودییری، له‌ سه‌رو سالانی ۱۹۱۹-۱۹۵۳، زیی گه‌وره‌ ۱۳,۷ بلیۆن مه‌تر سیجا ئاوی ده‌دا، زیی بچووك ۷,۶۵ بلیۆن، دیاله‌ش ۶,۱۶ بلیۆن مه‌تر سیجا.^{OU} وێپرای ئه‌وه‌ی ئه‌م سیستمانه‌ هه‌روه‌ها گۆرانی مه‌زنیان له‌خۆیان پێشانداه‌.

هه‌ریه‌ك له‌م رووبارانه‌ ده‌زگای به‌ره‌مه‌یانی هایدروئه‌له‌كتریکی له‌سه‌ر بنیاتنراوه‌. زیی بچووك له‌ دوكان له‌ پارێزگای سلیمانی به‌نداوی بو‌ كراوه‌ كه‌ ده‌زگایه‌كى

¹³ Kliot, op. cit., p. 104 .

¹⁴ Izady, op. cit., p. 224.

¹⁵ Ibid., p. 107.

بهره‌مهینانی کاره‌بایی هه‌یه وزه بو شاره‌کانی سلیمانی و هه‌ولیر دابینده‌کات. روبری سیروان—دیاله له‌ریگه‌ی به‌نداوی دهر به‌ندیخانه‌وه له‌باکووری شاروچکه‌ی دهر به‌ندیخان ئاوه‌که‌ی گله‌دریته‌وه، که ئه‌ویش دهن‌گایه‌کی بهره‌مهینانی کاره‌بایی هه‌یه و وزه بو ناوچه‌ی که‌رکوکی بنده‌ستی کوردان و سلیمانی دابینده‌کات، وپرای ئه‌و ناوچه‌ی حکومه‌تی عیراق ده‌ستی به‌سه‌رداگرتوون. ئه‌م دهن‌گایانه به‌هوی گه‌ماروکه‌ی رژی‌مه‌وه له‌سالی ۱۹۹۱ه‌وه به‌جوړیک زیانیان پیکه‌وتوه. به‌لام هیشتا هه‌ر له‌کاردان. نه‌خشه‌ی ۳: ۱: تایبه‌تمه‌ندی و توانای ئه‌م به‌نداوانه ده‌ستبه‌جی له‌پاش ته‌واوکردنیان ده‌خاته‌پوو.

پیویسته تییینی ئه‌وه بکریت که دامه‌زاندنی ئه‌م پرۆژه ئاویانه له‌سه‌ر حسابی موکدارانی کورد و ئه‌و زه‌وییه کشتوکالییانه‌ی دۆله‌کان دامه‌زرا که کاریگه‌ری ئه‌م به‌رنامه‌ی به‌سه‌ره‌وه بوو. به‌هه‌مان شیوازی ئه‌و پرۆژه‌یه‌ی باشووری رۆژه‌لاتی ئه‌نه‌دۆل(گاپ) که کاریگه‌ری له‌ جووتیاره کورده‌کانی تورکیا کرد. ئی‌زادی روونیده‌کاته‌وه که:

" به‌هوی ده‌وله‌مندی نائاسایی شوینه‌وارناسی ئه‌م خاکه، نزیکه‌ی هه‌ر به‌نداویک له‌ کوردستاندا بنیاتبهریت به‌شیک له‌ میژوه‌که‌ی کورد نغرو ده‌کات... مرۆ ده‌توانیت ته‌نیا مه‌زنده‌ی ئه‌وه بکات که قه‌باره‌ی ئه‌و پاشماوه له‌ده‌ستچووه میژوویانه‌ی له‌هیندیک له‌و جیگایانه‌ی وه‌ک به‌نداوی دهر به‌ندیخانی نزیک هه‌له‌بجه‌وه چه‌نده مه‌زنن، ئه‌وه‌ی ته‌واو که‌وتوونه‌ته ناوچه‌رگه‌ی کوردستانه‌وه.^{۱۶}

خشته‌ی ۳: ۱ پلانی هایدروئه‌له‌کتریک/ئاو‌دی‌ری له‌ کوردستانی عیراق

به‌ست

سالی دامه‌زاندن رووینو/ملیون م ٢ توانا دریزی /متر به‌ری توانا/م ٣ له‌ چرکه

دهر به‌ندیخان	۱۹۶۱	۱۲۰	۳,۰	۵۳۵	۱۲۸	۱۱,۴۰۰
دوکان	۱۹۵۹	۲۷۰	۶,۸	۳۶۰	۱۱۶,۵	۴,۶۰۰

¹⁶ Izady, op. cit., p. 226.

سەرچاوه نەوتییەکان

نەوت بەرپێژەییەکی بەرفراوان لە ژێر چینه بەردینهکانی بەشەکانی کوردستانی عێراقدا هەیە که لەلایەن حکومەتی عێراقەوه بەرپۆەدەبریت که بە ٤٥ بلیۆن بەرمیل مەزەندە دەکریت، ئەم ناوچەییە زۆرتەین یەدەکی نەوتی لە رۆژەلایەتی ناوہ پراستدا هەییە و رێژەییەکی مەزنی هەلگیراوە هەییە که زیاترە لەوہی ولاتە یەکگرتووەکان هەییەتی.^{OW} هەرچەندە، لەکاتی کوردستانی عێراق بێگومان رێژەییەکی نەوتی زۆری هەییە و لەو پووە دەولەمەندە، بەلام گەلی کورد هیچ کات راستەوخۆ لەبەکارهێنانی ئەو سەرچاویە سوودی نەبردووە و تەنیا بەشیوہییەکی ناپراستەوخۆ لەرێگەیی حکومەتی عێراقەوه قازانجی لێدەبەن.

هەرەها ناوچەکانی باکووری عێراق بە سەرچاوە سروشتییەکان دەولەمەندە، بەتایبەت نەوت و ئاوە. هەرچەندە، ئەو ناوچانەیی کوردستانی عێراق که لەبندەستی کوردان دان راستەوخۆ سوودیان لەم سەرچاوە دەولەمەندەیی نەوت وەرئەگرتووە، بەهۆی ئەوہی که ئامرازەکانی بەرھەمھێنان کەوتوونەتە ئەو ناوچانەیی حکومەتی عێراق دەستی بەسەردا گرتووە. لەوہش زیاتر، وێرایی ئەوہی سیستەمی سەرەکی رۆوبار لە عێراقدا پشت بەو لقانە دەبەستیت که لەوناوچانەوه رێچکە دەگرن که کەوتۆتە بندەستی کوردانەوه، هەردوو بەنداوە سەرەکییەکە (دەرەبەندیخان و دوکان) لەو ناوچەییەدا هەن، سیستەمی سیاسی کوردستانی عێراق بەم دواییە کەوتۆتە ژێر کاریگەریی جیۆپۆلیتیکی ئاویی، لەگەڵ هەرەشەکانی حکومەتی عێراق بو داگیرکردنەوهی هەریمە کوردییەکە بو ئەوہی لەماوہی وشکە سالییدا دەستبەسەر ئەو بەنداوانەدا بگریت. لەکاتی کوردان دەگونجیت لە دەستبەسەرداگرتنی ئامرازەکانی

¹⁷ Ibid., p. 221.

گلدانهوه و دابهشکردن بههرمه‌ندبن، به‌لام به دهگه‌ن ده‌توانن سه‌بارهت به‌به‌کاره‌یئانی ئاوی ئه‌و دوو به‌نداوه ئازادانه ده‌سه‌لاتی خۆیان به‌کاربه‌یئن. ^{OX}

جوگرافیای سروشتی

بایه‌خی تیگه‌یشتنی جوگرافیای سیاسی کوردستانی عیراق کاتیگ دهرده‌که‌ویت که هه‌لومه‌رجی جوگرافی و جیۆپۆلیتیکی ئه‌م هه‌ریمه به‌ته‌واویی هه‌لده‌سه‌نگیئیت. ئه‌م هه‌ریمه که‌وتۆته ناسه‌قامگیرترین به‌شی ناوچه‌یه‌کی ناجیگیره‌وه، به‌چه‌ند ده‌ولتیکی کۆنه‌په‌رست ده‌وره‌دراوه، هه‌ربۆیه هه‌لسه‌نگاندنیکی جوگرافیای سیاسی هه‌ریمه‌که به‌شیۆزیک چوارچیۆیه‌ی روت ده‌شیت وه‌ک راهیئانیکی بنه‌په‌رتی له‌ئه‌ستۆ بگریئت پيش ئه‌وه‌ی ئالۆزیه‌کانی سیستمه سیاسییه کوردیه‌که‌ی عیراق به‌ته‌واویی ئاماره‌ی بۆ بگریئت.

جوگرافیای دانیشتوان

ئاماری ژماره‌ی دانیشتوانی کوردستان به‌شیۆیه‌کی ناله‌بار ناجیگیره، ده‌وله‌تانی فه‌رمانه‌وه‌ای کوردستان هانی که‌مکردنه‌وه‌ی ژماره‌ی کوردانیان داوه بۆئه‌وه‌ی بایه‌خی که‌مینه‌ی کوردی له‌ ولاته‌که‌یانداندا که‌مبکه‌نه‌وه ، له‌کاتیگدا نه‌ته‌وه‌خوێزانی کورد و حیزبه‌ سیاسییه‌کان ئاره‌زووی زیاده‌په‌وییان له‌و ژماره‌یه‌دا کردووه، خشته‌ی ۳: ۲ کورته‌ی ئه‌و هه‌لسه‌نگاندانه پيشکه‌ش ده‌کات که ئاماره‌یان بۆکراوه. پێویسته تیبینی ئه‌وه بگریئت که به‌دریژایی کات ئه‌و ریژه مه‌زنده‌کراوانه‌ش به‌رزده‌بیته‌وه، ته‌نانه‌ت ئه‌و کاره‌ساتانه‌ش له‌به‌ر چا و گیراون وه‌ک هه‌لمه‌ته‌کانی ئه‌نفال، هه‌روه‌ها سیاسیته‌کانی ته‌عریب. شانبه‌شانی ئه‌و کۆچه

¹⁸ حکومه‌تی عیراق خه‌ریک بوو له ۹ ژوونی ۲۰۰۰دا سلیمانی داگیرکات. به‌هۆی پرسی به‌ردانه‌وه‌ی ئاو له به‌ربه‌ستی دوکانه‌وه له‌و ماوه‌یه‌ی عیراق گیرۆده‌ی وشکه‌ سالیی ببوو، ئاکامه‌که‌شی ئه‌وه‌بوو که تاله‌بانی فه‌رمانی کردنه‌وه‌ی ئاوی به‌ربه‌سته‌که‌یدا بۆ ماوه‌یه‌کی دريژ له‌ هه‌موو رۆژه‌کانی وه‌زی هاوندا.

به‌کۆمه‌لانه‌ی هه‌ریمه‌که به‌خۆیه‌وه بێنیوه، له‌ دهره‌یشه‌وه خه‌لکیکی تیپژاوان، به‌شیکی کوردان له‌ ئێران‌ه‌وه روویان له‌ عێراق کردۆته‌وه، ئه‌وانه‌ی که دوا‌ی شکستی سالی ۱۹۷۵ه‌وه له‌وێ بوون. به‌دریژایی سالی نه‌ه‌ته‌کان، کوردان و تورکمانه‌کانه‌ی که‌رکوک به‌ده‌ست هه‌ول‌ه‌کانی حکومه‌تی عێراق‌ه‌وه بو‌ ته‌عریب‌کردنی شار‌ه‌که نالاندوو‌یانه، ئه‌وانه‌ی بو‌ ناوچه‌کانی بنده‌ستی کوردان دهرده‌کران.¹⁹

له‌ کوردستانی عێراقدا، هه‌لسه‌نگاندنه‌کانی ژماره‌ی دانیشتوان تیکه‌لییه‌کی زۆری پێوه‌دیاره، له‌ ئاکامی ئه‌و جوول‌ه‌ زۆره‌ی دانیشتوان که له‌ ناوچه‌که‌دا به‌خۆیه‌وه بێنیوه. هه‌روه‌ها ئه‌وه‌ی بو‌ دوور له‌و روویداوه. ئه‌م گرفته‌ پێویست بوو له‌ کوردستانی عێراقدا تارا‌ده‌یه‌که به‌هۆی تیپژانی ئازانس‌ی هاوکارییه‌ مرۆیه‌یه‌کان که دوا‌ی دووه‌مین جه‌نگی که‌نداو هات، که‌م بێته‌وه. ئه‌م ئازانسانه‌ی زانیارییه‌کی زۆریان له‌ باره‌یه‌وه کۆکرده‌وه، به‌رنامه‌ی جیهانیی خۆراکیی (WFP) بووه به‌رپرسی دابه‌ش‌کردنی بره‌خۆراک بو‌ هه‌ر تاکیک له‌ ناوچه‌که‌دا. هه‌رچه‌نده، ئه‌وه‌ی جیگه‌ی سه‌رسوپرمانه، تاکو ئیستاش کۆده‌نگیه‌که له‌نیوان ئه‌و ئازانسه‌ گه‌ورانه سه‌بارته به‌ ژماره‌ی ته‌واوی دانیشتوانی کوردستانی عێراق له‌ئارادا نیه. خشته‌ی ۳:۳ ژماره‌ جیاوازه‌کان سه‌بارته به‌ کوردستانی عێراق روونده‌کاته‌وه و ئاکامی ئه‌و داتا‌یانه پێشاندده‌ات که له‌ ناوچه‌که هه‌لگیراوه‌ته‌وه، وه‌ک باوه له‌ لایه‌ن به‌شیکی ح ه‌ک و ئازانس‌ی نه‌ته‌وه یه‌ک‌گرتووه‌کان و ریکخراوه‌کانی ئین جی ئۆکان NGO .

¹⁹ ئه‌م خه‌لکانه له‌ لایه‌ن (UNHCR) وه وه‌ک په‌نابهر له‌قه‌له‌م نه‌دران، چونکه له‌ ولاته‌که دهرنه‌په‌رینرابوون، هه‌ربۆیه ئه‌وانه به‌قسه‌ی یوئین به‌ خه‌لکانی راگو‌یزراو له‌ ناو‌خۆ‌دا (IDPs) ناویان لێنرابوو.

دابە شېوونی دانیشتووان

ژمارەکانی خشتهی ۳: ۴ لەو زانیارییانەوه پەرەیانسەندوووە که لەلایەن ح ه ک و ناژانسەکانی یوئین و ئین جی ئۆکانەوه کۆکراونەتەوه. وردیسی ئەم ژمارانەهی پیشکەشکراوه گرفتی تێدایە، هەرۆک هەموو حالەتیکی دیکەهی وەرگرتنی زانیاریی لەمەر دانیشتووان تارادەیهکی زۆر تەمومژاوییه. هەرچەندە، تەنانەت ئەو لاوازییهی ژمارە رەهاکان پەسەند بکەین، هیشتا ئەو لیکدانەوانە زانیارییهکی بەسوودی سەبارەت بە دابەشکردنی دانیشتووان پیشکەشکردوووە. بەوەش ئەم ریزهیهی ئیستا لەنیوان ناوچه گوندنشین و شارنشینەکانی کوردستانی عێراقدا هەیه ۳ بۆ ۱ (بە دانانی ئۆردوگا زۆرە ملییهکانیش وەک ناوچهی شارنشین) ئەم راستییهش ئەو جوولە بە کۆمەڵە رووندەکاتەوه که روویداوه، ئەوهی که تاكو ئیستاش بەردەوامەو لەناوچه گوندنشینەکانەوه روو لە شار و شارۆچکه هەلتۆقیووەکان دەکات. وێرای ئەوەش، ئەم ژمارانە بەتەواوی ئەو تێپژرانەهی لەبەرچاوانەگرتوووە که بەهۆی شۆینگۆرکیی نیوخۆیی خەلکانیکەوه هاتۆتەئارا که روویان لەناوەندە شارنشینەکانی کوردستانی عێراق کردوووە. ئەوهی دەگونجیت ئەم ریزهیه والیکات تەنانەت بەرزترییتهوه.

دابە شېوونی کارگیریی کوردستانی عێراق

ریکخستنی کارگیریی کوردستانی عێراق بەگوێرەهی یاسای پارێزگاکانی سالی ۱۹۶۹ی حکومەتی عێراقی دیارییکراوه، ئەوهی عێراق دەکاتە چەند پارێزگایهکی جیاوان.^{RP} ئەم پارێزگایانە بەشیوهیهک پەيوهستبوون بە ویلايهتهکانی ئیمپراتۆریی

²⁰Government of Iraq, Governorate Law (*Al-waqai'a al-'iraaqya qaanun al-muhafadhat*), 1969.

خشتهی ۳: ۲ ناماری دانیشتووانی کورد لای نووسهران به‌گویی‌ری ولاته‌کان

مکدووال ۱۹۹۲	سی،مۆر ۱۹۸۴	بروینسن ۱۹۷۸	م.ش—ۆرت و دیرمۆنت ۱۹۷۷	قاسملو ۱۹۶۵	
۱۰,۸۰۰۰۰۰	۱۰,۰۰۰۰۰۰	۷,۵۰۰۰۰۰	۵,۶۰۰۰۰۰	۴,۹۰۰۰۰۰	تورکیا
۴,۱۰۰۰۰۰	۳,۰۰۰۰۰۰	۲,۵۰۰۰۰۰	۳,۴۰۰۰۰۰	۳,۳۰۰۰۰۰	عیراق
۵,۵۰۰۰۰۰	۶,۰۰۰۰۰۰	۳,۵۰۰۰۰۰	۲,۰۲۵۰۰۰	۱,۵۵۰۰۰۰	ئیران
۱۰۰۰۰۰۰	۸۰۰۰۰۰	۵۰۰۰۰۰	-----	۴۰۰۰۰۰	سوریا
۱,۲۰۰۰۰۰	-----	۱۰۰۰۰۰	۱۶۵۰۰۰	۲۵۹۰۰۰	ولاتیانی تر
۲۲,۶۰۰۰۰۰	۱۹,۸۰۰۰۰۰	۱۴,۱۰۰۰۰۰	۱۱,۶۳۰۰۰۰	۱۰,۴۰۹۰۰۰	تیکرا

عوسمانیی‌ه‌وه، هیندیکی‌شیان تازه پیکهینرابوون، به‌رجه‌سته‌ی گۆرانی دانیشتووانه‌که‌یان ده‌کرد. پێش سالی ۱۹۹۱، له باکووری ولاته‌که‌دا، چوار پارێزگا هه‌بوون که لانکی به‌شیکی به‌رچاوی خه‌لکی کورد بوون. ئەویش پارێزگاکانی دهۆک، هه‌ولێر، سلیمانی و که‌رکوه.

دواتر ئەم هه‌لومه‌رجه به‌ کێشانه‌وه‌ی حکومه‌تی عیراق له به‌شیکی ئەم ناوچه‌یه له ئۆکتۆبه‌ری ۱۹۹۱دا ئالۆزیی به‌سه‌ر هات. کشانه‌وه‌که به‌ شیوه‌یه‌کی ریکوپیکی و به‌گویی‌ری ناوچه کارگیریی‌ه‌کانی پارێزگاکان به‌پێوه‌نه‌چوو، له دیدی کوردانه‌وه، پارێزگای هه‌ولێر ناوچه‌کانی باشووری له قوشته‌په‌وه‌ هه‌روه‌ها ته‌قته‌ق له‌ده‌ستداوه، هه‌روه‌ها پارێزگای که‌رکوک به‌شیوه‌یه‌کی سه‌ره‌کیی له‌ژێر ده‌سه‌لاتی حکومه‌تی عیراقدا به‌جیما، به‌شاره‌ پر نه‌وته‌که‌ی که‌رکوکیشه‌وه، هه‌روه‌ها شاره‌ پر نه‌وته‌که‌ی توزخورماتوشه‌وه، ئەو ناوچه‌یه‌ی که‌ گه‌رمیانی پێده‌گوتریت، که‌ ناوه‌نده‌که‌ی شارۆچکه‌ی ده‌ربه‌ندیخانه‌ و به‌ره‌و باشووریش که‌لارو کفری له‌خۆ ده‌گریت، له‌بن ده‌ستی هێزه کوردیی‌ه‌کاندا جیهیلرا.

خشتهی ۲: ۳ ناماری دانیشتووان به پیی پاریزگاکان

DRD/DWS £(۱۹۹۵)	۲(۱۹۹۶)CES	۲(۱۹۹۶)WFP	۱(۱۹۹۶)DRD	به ش/ناژانس
۷۵۵,۳۷۸	۶۹۱,۹۱۴	۷۸۳,۸۶۵	۷۴۷,۳۳۴	دهوك
۱,۱۲۰,۷۶۵	۱,۰۱۱,۷۴۸	۱,۱۴۱,۵۰۵	۱,۰۵۴,۵۶۷	ههولیر
۱,۵۲۹,۴۰۶	۱,۰۵۵,۱۵۴	۱,۰۲۶,۳۲۲	۱,۱۹۴,۰۹۹	سلیمانی
-----	۳۳۲,۵۵۰	۳۶۳,۵۱۲	۳۳۵,۳۰۷	دهر بهندیخان
۳,۴۰۵,۵۴۹	۳,۰۹۱,۳۶۷	۳,۳۱۵,۲۰۴	۳,۳۳۱,۳۰۱	گشتیی

خشتهی ۲: ۴ ناماری دانیشتووان گوندنشینه راگوئزراوهکان له تیکرای پاریزگاکان

گوندنشین	شارنشین
تیکرا	کۆکراوه
شار/شاروچکه	شار/شاروچکه

دانیشتووان	٪ < ۵	دانیشتووان	٪ < ۵	دانیشتووان	دانیشتووان	
۳۷۲۰۴۲	۱۸	۱۹۴۱۵۳	۱۸	۲۱۷۶۷۰	۷۸۳۸۶۵	دهوك
۷۲۶۰۱۲	۲۳	۱۷۷۸۱۸	۱۷	۲۳۷۶۷۵	۱۱۴۱۵۰۵	ههولیر
۷۱۶۶۸۸	۱۷	۳۰۸۴۱۶	۱۶	۲۶۵۹۲۱	۱۰۲۶۳۲۲	سلیمانی
			۱۶	۹۸۸۰۹	۳۶۳۵۱۲	دهر بهندیخان
۱۸۱۴۷۴۳	۱۹	۶۸۰۳۸۷	۱۷	۸۲۰۰۷۵	۳۳۱۵۲۰۴	تیکرا

سالی ۱۹۹۶ گرتی زیاتر له نیوان پاریزگاکانی ههولیر و سلیمانیدا دهركهوتن پاش
 ئه شه ره خویناوییهی له نیوان پارتی و یهکیتیدا روویدا، ئه وهی به وه دهستییکرد
 که هیزهکانی پارتی به یارمهتیی هیزهکای حکومهتی عیراق له ۳۱ی ئوت/ئابی
 ۱۹۹۶دا، شاری ههولیریان گرت. ئاکامی ئه شه رهش ئه وه بوو که پارتی دهستی
 به سه ر شاری ههولیر و زۆربهی ناوچهکانی پاریزگای ههولیردا گرت، له کاتیکیدا

یەکیټی دەسەلاتی لە پارێزگای سلێمانیدا پاراست، لەگەڵ بەشیکی بچووکی پارێزگای هەولێر که لەشاری کۆیه‌دا چەربوووه‌وه. کارگێڕی بەلادەستی یەکیټی که ناوه‌نده‌که‌ی شاری سلێمانی بوو، ئەم ناوچه‌یه‌ی ناوناوو به پارێزگای هەولێر و چوارچۆیه‌یه‌کی کارگێڕیشی بوو دامەزراندبوو که ناوه‌نده‌که‌ی کۆیه‌ بوو. من لەم کتیبەدا ناماژە به‌و ناوچه‌یه‌ ده‌که‌م به‌شیوه‌ی هەولێر/کارگێڕی یەکیټی، لەگەڵ ناوچه کارگێڕیه‌کانی دیکه‌ی پارێزگا‌کانی هەولێر، ده‌وک، سلێمانی و ده‌ربه‌ندیخان. (بروانه وینه‌ی ۳:۳)

هه‌لومه‌رجه‌ مرۆیه‌که‌ فره‌ دلته‌زینه‌، بوو نموونه‌، شاره‌کانی وه‌ک هەولێر تادیت ژماره‌ی خه‌لکه‌که‌ی زیاد ده‌کات، به‌شیوه‌یه‌که‌ ده‌گونجیت پاش ماوه‌یه‌کی که‌م بگاته‌ زیاتر له‌ ۱۰۰۰۰۰۰ که‌س. هه‌روه‌ها سلێمانی و ده‌وکیش له‌سایه‌ی ئەم فشارانه‌دا گه‌ڕۆده‌بوون که‌ ناوچه‌ شارنشینانه‌کانی دیکه‌ به‌ده‌ستییه‌وه‌ ده‌نالین، ئەوه‌ش نه‌هامه‌تییه‌کی مرۆیه‌ی و ئابووری و ته‌نانه‌ت ئیستیغلاکردنی مرۆقیه‌تییه‌ش بوو خه‌لکانیکی دیکه‌ی هیناوه‌ته‌ئارا، که‌ ئاکامه‌که‌ی که‌وتنه‌وه‌ی چه‌ند گرفتیکه‌ی کۆمه‌لایه‌تییه‌ی له‌گه‌ڵ خۆی هیناوه‌ که‌ پێشتر له‌ی هه‌ریمه‌که‌دا نه‌بیسترا‌بوون. له‌گه‌ڵ ده‌ستکه‌وتنی هه‌یزی کاری هه‌رزان، ئیدی چه‌ گرفتیکه‌ نیه‌ له‌به‌رده‌م دابه‌زاندنی بیویژدانانه‌ی کرێی کاردا. به‌هه‌مانشیوه‌، چه‌ گرفتیکه‌ نیه‌ له‌به‌رده‌م به‌رزکردنه‌وه‌ی کرێی ئەو خانوانه‌ی شیای تیداژیان نین. ئەوه‌ی نه‌بیسترا‌بوو، راده‌ی له‌شفرۆشی هه‌میستا له‌ به‌رزبوونه‌وه‌دایه‌،* هه‌روه‌ها شه‌قامه‌کانی شاره‌ سه‌ره‌کییه‌کان و ناوچه‌ شارنشینانه‌کان بوونه‌ته‌ مۆلگه‌ی مندالانی بی سه‌ره‌رشت که‌ ژماره‌یان تادیت زیاد ده‌کات.

* ئەمه‌ له‌کاتی‌کدایه‌ که‌ تاناوه‌پراستی سه‌ده‌ی بیسته‌میش روژه‌لاتناسان و بایه‌خداران به‌ پاکیزه‌یی ژنی کورد و ته‌نانه‌ت نه‌بوونی وشه‌ و ده‌سته‌واژه‌یه‌که‌ش له‌ زمانی کوردیدا که‌ ناماژهبیت بوو سیکسفرۆشی یاخود "له‌شفرۆشی" سه‌رسام بوون، ئەو ده‌سته‌واژه‌یه‌ی دوایان که‌ زاده‌ی هه‌لومه‌رجه‌که‌ی دوا‌ی راپه‌رینه‌ و نه‌ک هه‌ر ئەوه‌ به‌لکو خه‌ریکه‌ ناوی گه‌رد و دۆله‌کانی ده‌وربه‌ری شاره‌کانیش گۆرانیان به‌سه‌ردا دیت و سیفته‌ی سیکسی و هه‌ر ده‌گرن. (سه‌رده‌شتی)

ژینگه‌یه‌کی کۆمه‌لایه‌تیی به‌م چه‌شنه‌ ناسه‌قامگیره، له‌پرووی سیاییشه‌وه ئه‌م ناسه‌قامگیریه‌ خۆی له‌ زیده‌بوونی پارتیه‌ رادیکاله‌ بچووکه‌کاندا به‌رجه‌سته‌ده‌کرد. زیده‌بوونی ژماره‌ی پیشمه‌رگه‌ی حیزبه‌ سه‌ره‌کییه‌کان به‌وه‌ی مانگانه‌ی مسوگه‌ریان بۆ بریبوونه‌وه، هه‌روه‌ها سه‌رده‌کردنی حیزبه‌ ئیسلامیه‌کان و سوودوهرگرتنیان له‌ شه‌پۆله‌ لاره‌ تاده‌هات بیهیواییان سه‌بارت به‌ هه‌ولێ چاککردنی باری مادییان زیده‌تر ده‌بوو، ئه‌وانه‌ی روویان کردبووه‌ شیوه‌ ژیانیکێ زیده‌ روحانیت.

جوگرافیای ناجیگیری هه‌ریمه‌که، که‌ به‌شیوه‌یه‌کی سه‌ره‌کی له‌ کاروچالاکییه‌ سیاسییانه‌ سه‌رچاوه‌ی گرتبوو، هه‌روه‌ها له‌پرووی سروشتیی و مرویششه‌وه خۆی به‌رجه‌سته‌ده‌کرد، یه‌که‌ له‌ هه‌ره‌ گرنگترین ئه‌و فاکته‌رانه‌ بوو بۆ هه‌ر کارگیریه‌که‌ یاخود حیزبیکێ سیاسیی که‌ له‌به‌رپۆه‌بردنی کوردستانی عێراق به‌رپرسیار بی‌ت تاکو له‌ ناینده‌ی نزیکدا رووبه‌روویان بی‌ته‌وه. سه‌رنجیکێ به‌و چه‌شنه‌ که‌ ده‌بوو بایه‌خ به‌ دابه‌شبوونی دانیشتووان بدات، هه‌روه‌ها به‌ ستراکتۆری ئابووری و هاندانی ژیرخانی دانیشتووانی گوندنشین تاکو بگه‌رینه‌وه‌ سه‌ر خاکی باپیرانیان، هه‌روه‌ها هه‌لومه‌رجه‌ شیواوه‌که‌ی شاره‌ سه‌ره‌کییه‌کان به‌ ئامانج وه‌رگیری‌ت. بی‌ سه‌رنجیکێ به‌م چه‌شنه‌، کاریگه‌ریی سیاسه‌ته‌کانی هه‌ر قه‌واره‌یه‌کی کارگیریه‌کی هه‌ریمی ده‌توانیت کورتخایه‌ن یاخود کاتیی بی‌ت.

کۆمەڵەی کوردستانی عێراق

کۆمەڵە
 یاریش: هەرێز
 قەزا: زێبار
 ناحیە: بەلەون

دەهۆک



کەولێز



سەلیمان

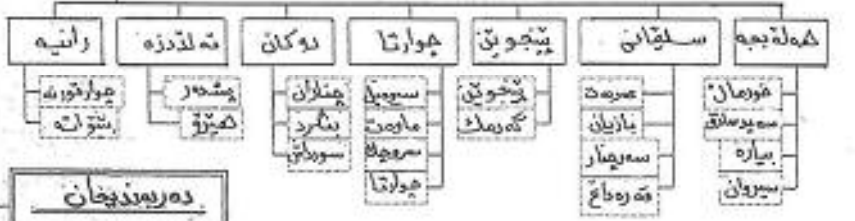

دەرەبەندیخان



وێنەی ۲: ۳ یاریشگاو قەزای ناھەمەکان، کوردستانی عێراق ۱۹۹۹.

زمان

دهمیکه راده‌ی زمانی هاوبه‌ش وهک به‌لگه‌یه‌کی سه‌ره‌کیی په‌سه‌ندی هۆشیاریی ئیتنییی و ئیتنۆ نه‌ته‌وایه‌تی ناسیئراوه.^{RO} هرچه‌نده، له‌راستییدا تیک‌پرای بانگه‌شه‌که‌رانی کوردایه‌تیییش پی له‌سه‌ر ئه‌وه داده‌گرن که زمانی کوردییی زمانیکی جیاوازه و وهک ئامرازیکی باوی په‌یوه‌ندیی هاوبه‌ش له کوردستاندا به‌کارده‌هینریت، به‌تایبه‌ت له کوردستانی عیراقدا، به‌لام بایه‌خی زمانی کوردییی وهک هاندهرییکی هه‌ستی نه‌ته‌وایه‌تی به‌به‌تیکه جیگه‌ی مشتومره، به‌وه‌ی به‌پیچه‌وانه‌ی دراوسی عه‌ره‌ب و تورک و فارسه‌کانیشه‌وه، کوردان هیشتا تاکو ئیستا له‌پرووی نووسین و گوته‌وه په‌ریان به زمانیکی ستانده‌ری ریکخراو نه‌داوه. هه‌روه‌ها ئه‌وه‌ی راستییه‌کی تاله ئه‌وه‌یه که زمانی کوردییی له‌زۆربه‌ی حاله‌ته‌کاندا به‌لگه‌ی په‌رته‌وازه‌بوونه تاکو یه‌کیتی سیاسی.

زاره کوردییه‌کان

ئه‌و زمانه‌ی که زۆربه‌ی خه‌لکی کوردستان قسه‌ی پیده‌که‌ن بریتییه له زمانی کوردییی، زمانی کوردیش له چه‌ندین زاری جیاواز پیکدیته که په‌یوه‌ندییه‌کی توندوتۆلیان به فارسییه‌وه هه‌یه، به‌لام تورک و عه‌ره‌ب لیی تیناگه‌ن. کوردانی سه‌ر به زاره جیاوازه‌کان ناتوانن به ئاسانی له‌گه‌ل یه‌کترا به زمانی دایکیان په‌یوه‌ندیی بکه‌ن، ئه‌وه‌ش به چه‌شنیک تایبه‌تمه‌ندیی زمانی هاوبه‌شی لاواز کردوه،^{RR} بۆنموونه:

²¹N. Entessar, *Kurdish Ethnonationalism*, Boulder, CO: Lynne Reinner, 1992, pp. 4–5.

²²H. Cook, *The Safe Haven in Northern Iraq: International Responsibility for Iraqi Kurdistan*, London: Human Rights Centre and University of Essex, 1995, p. 7.

- کوردييه بادينانييه که ی زاخۆ ته واو له کوردييه هه وراميه که ی ته ویله جياوازه،^{RS} زمانی گروپی کوردیی دهگه پیتته وه سه ر لقه کانی باکووری روژئاوا یا خود باشووری روژئاوا ی زمانه ئیرانییه کان،^{RT} که ده توانییت بکریت به چوار لقی سه ره کییه وه:^{RU}
- ۱- زاری باکوورو باکووری روژئاوا، که به گشتیی به "کرمانجیی" ناوده برییت. ئەم زاره له تورکیا و به شه کانی زۆر سه رووی عیراق و کوردستانی ئیران قسه ی پیده کرییت. له کوردستانی عیراق به "بادینی" ئاماژه ی بو ده کرییت.^{RV}
 - ۲- زاری باشوور، زۆر جار "سوّرانی" پیده گوترییت، که له راستییدا کۆمه له زاریکی ناوچه که یه. سوّرانی به گشتیی وه ک زمانی سوننه تیی کوردستانی عیراق له قه له م ده درییت. ئەم زاره له باشووری کوردستان قسه ی پیده کرییت، به زۆر به ی کوردستانی عیراقیشه وه.
 - ۳- زاری باشووری روژه لات وه ک "سنه یی، کرمانشانی، له کیی، ئەم زارانه زیاتر له فارسی هاوچه رخه وه نزیکن تا کو له و دوو زاره ی که پيشتر ئاماژه ی بو کراوه.

²³ زاخۆ شارۆچکه یه کی سه ره کیی پارێزگای دهۆکه که له سه ر سنووری تورکیا یه، ته ویله ش شارۆچکه یه کی بچووی بازگانیه سه ره به قه زای هه له بجه یه له پارێزگای سلیمانی، که وتۆته سنووری ئیرانه وه.

²⁴ ئەوه ی په سه ندکراوه و باوه ده گوترییت که زمانی کوردیی سه ر به گروپی باکووری باکووری روژئاوا ی زمانه ئیرانییه کان، هه رچه نده، ماکنزی له به ره مبه ر ئەم بوچوونه راده و ستییت و پیشانیداوه که ده گونجییت زمانی کوردیی زیاتر له گه ل گروپه کانی باشووری روژئاوا ی زمانه ئیرانییه کاندا دیتته وه.

(D. MacKenzie, 'The Origins of Kurdish', *Transactions of the Philological Society*, 1961, pp. 68–86. Quoted in Bruinessen, op. cit., p. 47).

²⁵ ئەم دابه شه بوونه له سه ر ئەوه ی بروینسن بنه مای گرتوه:

Bruinessen, op. cit., pp. 21–2.

²⁶ Dzeigiel, op. cit., p. 17.

٤- زاری زازاو گۆرانیی، زازا له باکووری رۆژئاوای کوردستان قسهی
پیده کریت (له باکوورو رۆژئاوای دیاربه کر له تورکیا)، گۆرانیش له چه ند
شوینیکی جوربه جووری کوردستانی عیراق قسهی پیده کریت.^{RW}

ته نیا هه ر ئه م گروپه زارانه پیکه وه کۆنابنه وه و تیکه ل به یه کتری نابن، ئه وه ش
به تایبه تی له سا لی ١٩٩١ ده رکه وت کاتی ک کۆچی گوند نشینان روویان له ناوچه
شارنشینه کان کرد، هانی کورده ئاواره کانی که رکو ک، ده رکردنی کوردانی شاره
سه ره کییه کانی کوردستانی عیراق له لایه ن پارتی و یه کیتی وه به ره و ئه و ناوچانه ی که
له بنده ستی ئه وی دیکه دایه، هه روه ها گه رانه وه ی ئه و کورده عیراقیانه ی پی شتر
ئاواره ی ئیران ببوون.

ئه م گروپه زارانه له پرووی وشه و ده نگه ر بپینه وه جیاوازیی به رچاو له خویان
پیشانده دن، هه روه ها له پرووی تایبه تمه ندی ریزمانی شه وه به شیوه یه کی گرنگ
جیاوازییان هیه، وه ک مامه له کردن له گه ل دۆخی رابردوو و چاوگه تی په رکاندا.
هه رچه نده، ئه و زاره ی که وه ک ئامرازیکی باو و هاوبه ش له بواری نووسین و
قسه کردندا به کارده هی نریت، هه روه ها ئامرازیکی فی رکردنه له خویندنگا و زانکۆکانی
کوردستانی عیراقدا،^{*} هه روه ها زمانیکی ئه ده بیی سوننه تییش پیکه ده هی نریت بریتییه
له زاری سو رانیی که له و پرووه وه بالاده سته.^{RX}

²⁷ Bruinessen, 'Kurdish Society, Ethnicity, Nationalism and Refugee Problems',
in P. Kreyenbroek and S. Sperls (eds) *The Kurds: A Contemporary Overview*,
London: SOAS,
1992b, p. 3.

^{*} یه که م نامه ی دکتۆرا له به شه کانی میژووی زانکۆکانی کوردستان به زمانی کوردیی و به زاری سو رانیی
له لایه ن وه رگی پری ئه م کتبی وه له سا لی ٢٠٠٢ ده ی شکه ش به کۆلیجی ئادابی زانکۆی سه لاهه دین
کراوه.

²⁸ Nikitine, *Les Kurdes, Etude Sociologique et Historique*, Paris: Imprimerie
Nationale, 1958,
quoted in Ghassem lou, op. cit., p. 27.

له كوردستاني عيراقدا، كورداني پاريزگاي دهوك و ناوچه شاخاوييه كاني باكووري ههولير به كوردیی بادينانی قساندهكەن،^{RY} لهكاتيكداهوانه ی پاريزگاي ههولير و سليمانی و دهره نديخان بهگشتی به سورانی دەدوین.^{SP} ههروهها گروپيكي بچوك بهلام گرنگی خهلكی ههورامی كوردزمان هەن، ئەوانه له ناوچه شاخاوييه كاني نيوان عيراق و ئيران نيشتهجيین و له و ناوچه ههوانه كۆبوونه تهوه كه دهكهويته رۆژهلاتی باكووري ههلبجهوه.^{SQ} قاسملو پييوایه كه بالادهستی زاری سورانی له كوردستاني عيراقدا دهگونجیت زادهی بهريلاوی ئەو زاره بیته له ئەدهبی كوردییدا كه له ماوهی بوونی كۆماری مههاباد له ماوهی سالانی ۱۹۴۵-۱۹۶۶ دا هاتبووه ئارا. له پاش شوپرسی ۱۴ ژوونی ۱۹۵۸ له عيراق، ئەدهبی كوردی بهخیراییهکی مهزن په رهسه ند بههوی دانپیدانانی كوردان له دهستوردا. هه ربۆیه كوردی سورانی پیگهی زاریکی سه رهکی له ئەدهبی كوردییدا بوخوی گرت، ههروهها بووه زاری فیركردن و پهروه ده له خویندنگا كوردییه كانی عيراقدا.^{SR}

²⁹ بادینیی له ئەدهبیاتی ئەكادیمییدا زیاتر به کرمانجیی ناسراوه، ئەم دیالیکته له باكووري موسلهوه بۆ تورکیا و ههروهها له ئەرمینیا و نازهربایجانیش قسهی پیدهکریت. له كوردستاني عيراق زاری کرمانجیی له ناوچه سنوورییه كانی عيراق-تورکیا، پاريزگاي دهوك، زاخو و ههروهها ناوچه كانی باكووري رۆژئاوای پاريزگاي ههولير بهربلاوه. بۆیه پيیدهگوتریت بادینیی چونکه ئەم ناوچهیه له لایه ن كوردانی عيراقهوه و له پرووی میژووییهوه ناوی بادینانی لینراوه. بنه ماله ی بارزانی به بادینیی قساندهكەن.
³⁰ زاری سورانی له زۆریه ی به شه كانی كوردستاني عيراق قسهی پیدهکریت، ههروهها له عيراقدا زاری فهرمیی بوو، ئەوهش به لگهی بالادهستی كه اتووری سلیمانیه به سه ر ناوه نده كوردییه كانی دیکه ی عيراقدا. زاری سورانی به شیویه کی باو له لایه ن یه کیتی به وه به کارده هیتریت.
³¹ بۆ زیاتر سه بارهت به زاره كوردییه كان:

D. McDowall, *A Modern History of the Kurds*, London: Taurus, 1996.

ههورامی زیاتر له ئەدهبیاتی ئەكادیمییدا زیاتر به گۆرانی ناوده بریت. له كوردستاني عيراقدا هه ره به ههورامی ده ناسریت.

³² Ghassemloo, op. cit., p. 27.

* هه رچه نده له باشووری كوردستاندا زاری سورانی زۆریه یه و نزیکه ی تیکرای كوردانی پاريزگاکانی كهركوك، ههولير و سليمانی پيی دەدوین و ته نیا له پاريزگاي دهوكدا بۆ ئاخواتن بادینانی به کاردیت،

ئايىن و كەمىنەكان

زۆرىنەى گشتىي كورد موسولمانن، نادر ئىنتىسار دەلىت كە لانىكەم دوو لەسىي كوردان پەپرەويى لە رىبازى شافىعىي سوننىي دەكەن، بروينسن رىژەى سەدىي كوردانى سوننە بە ۸۰٪ مەزەندە دەكات، ھەرەھا مكدووال لىستى ژمارەيەكى زىاترى پىشكەشكردووه كە ۸۵٪ داىە.^{SS} چرپوونەوھى سەرەكىي كوردە موسولمانە شىعەكان لەناوچەى كرماشاندايە لە ئىران و ھەرەھا لەناوچەى خانەقەن لە كوردستانى عىراق.ST ھەرەھا چەندىن گرۇپى جىاوازي رىبازە سۇفىگەراكانى وەك نەقشەندىي، قادىرىي و ھىندىك عەلى ئىلاھىيش(ئەھلى حەق) ھەن.^{SU} تەنانەت وىپراي ئەوھى كە زۆرىنەى كوردان موسولمانن، بەلام ئايىن بەراستىي نەبۇتە ھۆكارىكى يەكبوون. كوردان ئىسلاميان بۇ خواپەرستى و دىندارىي پەسەندكردووه، بەلام لەرووي ئاكارىكى بەرزى شەخسىيانەوھ، كەمتر وەك ھەستىكى يەكبوونى كۆمەلايەتىي ياخود ئايىنى بايەخيان پىداوھ.^{SV} لەوھش زىاتر، چەندىن ئايىنى دىكە ھەن كە لەلايەن كەمىنەكانى دىكەوھ لە كوردستاندا پەپرەويان لىدەكرىت، كە ئەوھى

كەچى لەگەل ئەو ھەموو كۆبوونەوھ بى سەمەرەى بايەخدارانى زمانەوانىي، نەتوانراوھ كە پرۇژەى برىاردان لە زمانى ستاندار بخرىتەپىش، ئەوھش بەھۆى دابەشبوونى ھەرئەمكە و بىرپارىي سىياسىي. جگە لەوھى كە لە حكومەتەكەى پارتىدا كە ھەولىرو بەرەوسەرى گرتۆتەوھ تا سنورى توركىيا، نىزىكەى ھاوسەنگىيەك ھەيە لەو روى قسەكەران بە سۆرانىي و بادىنىي، ھەرەھا زارى ئاخاوتنى بنەمالەى بارزانى بۇخۆيان بادىنىيە كە دەگونجىت ئەوئىش كارىگەرىي خۆى ھەبىت.

³³ See D. McDowall, 'The Kurds: An Historical Perspective', *Asian Affairs*, Vol. 22, No. 3,

1991, pp. 293–302, p. 6; Bruinessen (1992b) op. cit., p. 4; Entessar, op. cit., p.

5.

³⁴ Entessar, op. cit., p. 5.

³⁵ Ibid.

³⁶ مكدووال تائەوھندە دەروات كە دەلىت بىرواي ئايىنى رۆلئىكى لە جىاكردەنەوھى كورداندا نىە.

McDowall (1992) op. cit., p. 13.

سەرنجراکێشە بۆتەھۆی یەکبوونی غەیرە کورد لە کوردستاندا، ئەو حالەتەنە ی پیچەوانە ی ئەو ی کوردان خۆیانە.

کەمینە ئاینییەکانی کورد

لە کوردستانی عێراقدا، تایفە ئاینییە ھەرەباوەکان کە دەشیت ریشە ی ئیسلامییان ھەبێت بریتییە لە ئەھلی حەق و ئیزیدیەکان. ئەھلی حەق تایفە یەکی بچووکن لە باشوورو باشووری رۆژھەلاتی کوردستاندا ھەن کە دەشیت تیکەلە یەکی شیعە لادەرەکان بن. باوەری سەرەکییان بریتییە لە حەوت دەرکەوتە یەک لەدوایەکیەکانی خودایەتی، ویپرای ئەو ی عەلی (زاوای پە یامبەر) یان لە لا شکۆمەندە. ئەم تایفە یە بایەخی خۆیان لەسەر داھینەری (ئەھلی حەق) کە "سولتان ئیسحاقە" چرەکەنەو.^{SW}

تایفە یەکی تیکەلە ی دیکە، ئیزیدیەکانە، کە زۆربە ی جار بە ھەلە "شەیتانیەپرست" یان پیدەگوتریت. پیدەچیت ریشە ی ئەم تایفە یە بۆ ئیسلامی سوننی بگەریتەو، کە بەدییژایی وەخت رەگەزی ئاینەکانی دیکە ی ھەریمەکە ی گرتۆتەخۆ وەک: بپەرستی، زەردەشتیی، مانیزم، جولەکایەتی، کریستیانیی نەستوری، ھەرەھا رووخسارە ئیسلامییەکانی دیکە.^{SX} چرپوونەو ی سەرەکی ئیزیدیەکان لە کوردانی باکووری حەلەبە لە سوریا، ھەرەھا لە ناوچە چیا ییە کوردییەکانی سنجار لەسەر سنووری سوریا-عێراق، لەگەل باشووری رۆژئاوای قەفقاسدا. ھەرەھا لە کوردستانی عێراقیش لە عەین سیفین مۆلیان خواردووە. ویپرای ھەرە پیرۆزترین مەزاریان کە ئەوەکە ی شیخ ئادی یە دەکەوێتە باشووری ئاکری وە، ھەرچەندە، ژمارە یەکی دیکە ی فرە ئیزیدی ی ھەن کە بەسەر باقی دیکە ی خاکەکەدا پەرتەوازە بوون.^{SY} ئیزیدیەکان خۆیان بە کورد دەزانن، بەلام لە ئاکامی جیاوازیی کەلتووری و

³⁷ Ibid.

³⁸ Ibid.

³⁹ Bruinessen (1992b) op. cit., p. 6.

ئاینییهوه، ھەرۆھا بەھۆی شانازی کردنیان بە ناسنامەکیانەو، بەشیۆھییەکی زەق لە کوردانی غەیرە ئیزیدی جیاوازن. ئیزیدیەکان لە رابردوودا رووبەرۆوی چەوسانەو بوونەتەو بەدەستی دراوسێ موسولمانەکانیان. لە سالانی ئەوتەکاندا، ھەلومەرجەکی چاکتر بوو. شتیکی سەیر نەو کە ئیزیدیەکی بێنییەتەو کە پلە و پیگە بەرپرسیاریتی لە کوردستانی عێراقدا ھەبێت، تەنانت لە پیگە پۆستە بەرزەکانی حیزبە سیاسییەکان و ح ە ک یشدا .

کەمینیە غەیرە کوردییەکان

تورکمانەکان و کریستیانییەکان دوو کەمینیە غەیرە کوردی ھەرە بەرچاوان. تورکمانەکان ھەمان بیروباوەری ئاینی کوردانیان ھەیە، بەلام کریستیانییەکان ئاینی جیاوازی لەخۆ پێشان دەن، و پراوی ئەوێ ریشەییەکی ئیتنی جیاوازیان ھەیە. کۆمەلگای کریستیانییەکان لە کوردستانی عێراق بەسەر دوو تایی جیاوازی لە کوردستانی عێراقدا داھەش دەن. گەرەترین کۆمەلگای کریستیانییە بریتی بوو لە ئەرمەنییەکان، بەلام لە ئاکامی تۆوانەویان لەنیو خەلکانی دەوربەریاندا بوونە موسولمان، پەرەسەندنی ناسنامە کوردییەکان لە کۆتایی سەدە ئۆزدەھەمدا و ھەرۆھا کۆچاندن و کۆمەلکۆژی ئەرمەنییەکان لەناوچە کوردییەکاندا لە سالی ۱۹۱۵، ژمارەییەکی کەمیی ئەرمەنی لە کوردستانی عێراقدا مانەو.^{TP}

لە ئەمەری کوردستانی عێراقدا، گەرەترین کۆمەلگای کریستیانییە، ئاسوورییەکان (ئاشووری)، کۆمەلگای ئاسووری لە چەند ناوچەییەکی تاییبەتی شارەکانی دەوک و ھولیر، ھەرۆھا لە دیانە لە پارێزگای ھولیر کۆبوونەتەو. کۆمەلگایەکی دیکە کریستیانییە بریتیە لە کلدانییەکان. ئەم دوو کۆمەلگایە ھەردووکیان بە زمانی ئارامیی قساندەکن و ناسنامەییەکی کەلتووری بەھیزیان ھەیە. ئاسوورییەکان ھەرۆھا حیزبی سیاسی و ملیشیای تاییبەت بەخۆیان ھەیە کە

⁴⁰ Ibid., pp. 6–7.

له لایه ن بزووتنه وهی دیموکراتی ئاشوورییه وه ریبه رایه تیی ده کرین، ههروهه ته له فیزۆن و ئیسه گه ی رادیوی خویان هه یه، له گه ل پینچ کورسی له ئه نجومه نی نیشتمانی کوردستاندا (ئه ن ک). له وهش زیاتر، کاره کته ری به هیزی سیاسی له نیو پارتیدا هه نه که کریستیانین. له کاتی کدا ئه وانه به هو ی سیفه تی ئاینیانه وه دانه راون، ئه وانه ئه و وینه یه پیشانده دن که حیزبه که بو هه ری می کوردستان به گشتیی تیده کو شیت نه ک ته نیا به تایبه تیی بو گه لی کورد.^{TQ}

دوچار، له کوردستانی عیراقدا چه ندین گروپی غهیره کوردی موسولمان هه ن، پشتینه یه که شارو گوندی تورکمانییش هه ن که له باکووره وه به ره و باشوور دریز ده بنه وه. له مه زنتینی ئه و شارانه، شاری که رکوکه، له شاری هه ولیریش کو مه لگایه کی تاراده یه که گه وه له خه لکی تورکمان هه ن.^{TR} تورکمانه کان بو خویان ناگایه کی که لتووری به هیزی تورکبوونیان هه یه. په یوه ندییه کانی نیوان کوردو تورکمان زۆربه ی جار توندوتیژ بووه. به م دوایه ش هه روا ماوه ته وه، ئه ویش به شیوه یه کی سه ره کیی له به ره وه ی که تورکمانه کان نوینه رایه تیه کی به رچاوی ئاموزا ره گه زییه کانی خویانن که تورکه کانه، ئه وانه ی که دژی سه ره به خو یی کوردان له عیراقدا به کاریان ده هیئن. بوونی تورکمان له که رکوک و هه ولیردا وه ک ئامرازیک به ده ست تورکیا وه به کاره ی ناوه بو ئیدعا کانی سه باره ت به مافی له کوردستانی عیراقدا. له سا لی ۱۹۵۹ هه مملانیی سیاسی له که رکوکدا بو وه هو ی په ره گرتنی خوینرپییه کی زۆر له نیوان هه ردوولادا، له چه ند، ماوه یه کی دیارییکراوی تریشدا له

⁴¹ ناسراوترین سیاسه تکاری کریستیانیی له کوردستانی عیراقدا فرانسۆ هه رییه. ئه و ئه ندامی کو میته ی ناوه ندی پارتی بوو (ویپرای کاریگه ری له نیو مه کته بی سیاسیدا). تا کو سا لی ۲۰۰۰ پاریزگاری هه ولیر بوو، ئه ندامی پارله مان و وه زیری هه ری م سه ره کی زۆربه ی لیژنه نیو خوییه کانی پاریزگای هه ولیر بوو تا کو له مارتی ۲۰۰۱ دا غا فکوژکرا.

⁴² ههروهه تورکمانه کان ده لی ن که هه ولیر له بنه رته دا شاریکی تورکمانیه تا کو ئه وه ی کوردیی بی ت. به هه مان شیوه، ئاشوورییه کانی ش ده لی ن گوایه هه ولیر شاریکی ئاشوورییه. هه مان نا کوکی له سه ر که رکوکیش هه یه.

ئوتى ۱۹۹۸د، پارتى ئۆفيسەكانى بەرەى توركمانى كرده ئامانچ لە ھەولير، پاش ئەوھى كە چالاكىى سياسىى ريكخراوھكەى زیدەكرد.^{TS}

پيكھاتەى ئابوورىى كوردستانى عىراق

پيكھاتەى سياسىى و كۆمەلايەتیی ئەمپروى كوردستانى عىراق كاریگەرییەكى مەزنى شیوازە سوننەتییەكەى بەرھەمھینانى پیوھدیارە، دەزگا كشتوكالییەكانى كۆمەلگا ژیرخانیکى كۆمەلايەتیی و سياسىى رادەگەيەنیت، ھەرۆھا پاشتر شیوازگەلیكى پیوھندییە شەخسییەكانیش كە پریارسازیى كوردیی و چالاکییە سياسییەكان بەپیوھدەبات.^{II} "دزیجیل" تیبنینی سیستمە خیلەکییە كوردییەكەى عىراقى كردووه كە ریشەى خووى لە چالاکییە كشتوكالییە نیشتەنییەكان و ھەرۆھا جووتیارانى نیمچەكۆچەر داكووتاوه، ھەرۆھا دواتر لەم خالى ئامازەكردنەوھ وەسفی پەرەسەندنى ستراكتۆرە خیلەکییەكەى داوه.^{TU} ئەم شیوازەى بەرھەمھینان میراتیكى لەكوردستانى عىراق بەجیھشتووھ، ھەرۆھا ریشەى پیوھندییە خیلەتییەكان و پلەبەندى خیلەتیى دەتوانریت لە شیوازە سونەتیىە كشتوكالییەكە بدۆزریتەوھ.

ئەم بیروكەيە، خووى لەخویدا، بو كوردان ناوازه نیە، بەلام یەككە لەو بیروكانەى كە زۆربەى جار لە شیکاریى سیاسەتە كوردییەكەدا پشتی پیدەبەستریت. دەگونجیت كۆلینەوھى ھەلومەرجە ئابوورییەكەى كوردستانى عىراق ھاوکارییەكى زیاتر بو تیگەیشتنى سیاسەتە كوردییەكە فەراھەم بكات. ھەرۆھا "میتشیل لیزەنبیرگ" تیبنییكردووه كە: "بەئاگابوون لەبەرژەوھندییە ئابوورییەكان دەتوانیت سەرنجیكى

⁴³ P. Marr, *The Modern History of Iraq*, Boulder CO: Westview Press, 1985, pp. 164–6.

⁴⁴ بو بەلگەى ئەم پیونددیانیە بروانە:

: E. Leach, *Social and Economic Organisation of the Rowanduz Kurds*, Monographs on Social Anthropology No. 3, LSE, London: Percy Lund, Humphries & Co, 1940, pp. 13–27; Dzeigiel, op. cit., pp. 35–48.

⁴⁵ Dzeigiel, op. cit., pp. 36–48.

باشتر بداته هاندیرهکانی ئاکاری سیاسی، ئەوەکە ی بە پێچهوانەوه فرە ئەستەمه به شیوهیهکی ژیرانه روونبکریتهوه. " TV

زێده بایهخدار تر بریتییه لهو گۆراناڵهه ی که ستراکتۆری ئابوورییه کوردیهه که سهپاندوویهتی، ههروهها ئەو کاریگهريیاڵهه ی گۆراناڵهه ی خیرای بهو چهشنه ههیبوو. ئەو گۆراناڵهه ی لهسایه ی کاریگهريی سیاسهته زیانبهخشهکانی حکومهتی عێراق و رووداوهکانهوه تووشی کوردستانی عێراق هاتوه، دهتوانریت لهبۆاری ئابووریدا بهپرونی بیئریت. چ ستراکتۆریکی ساغلهم پێویسته سهبارهت به بۆاری کشتوکالیی، لهگهڵ زۆریه ی ئەو داهاتهی که لهژیرخانهوه دهستهکهویت، ههروهها ئەو راژانه ی بههۆی داهاتیکی زۆری نهوتهوه فهراههدهکریت، که لهراستییدا لاواز ببوو. ^{TV} لهماوهی ساڵانی ههشتاکاندا، حکومهتی عێراق پارهیهکی زۆری له کوردستانی عێراقدا خهرجکرد و توانی لهپێگه ی داهاتی نهوتهوه ئەوه بکات. ئەم خهرجکردنه زۆرو زهوهنده عێراقی بهرهو شارنشینیی برد، لهوانهش ناوچه کوردیههکان، ئەوهش کهلتووری پشتبهستنی به حکومهتی ناوهندی لهئێوه کۆمهڵگای کوردهواریدا هینایهکایهوه، ئەو ههلوێستهی زالبوون بهسهريدا فره سهخت بوو. ^{TX}

ئابووری عێراق بهگشتیی و کوردستان به تایبهتی لهئاکامی جهنگی ئێران-عێراق وێرانبوو. لهوماوهیهی دواي دهسهلاتداریی حکومهتی عێراق له کوردستانی عێراقدا، هیزه سهربازییهکانی حکومهتی بهعس له ههلمهتهکانی بهدناوی ئەنفالدا وێرانکارییهکی بێۆینهیان بهسهر ناوچه گوندنشینهکان کوردستانی عێراقدا هینا. بهوهش دهزگا کشتوکالییهکان و ستراکتۆری ئابووری گۆرانی بنهپهتی بهسهردا هات. ماوهی پاش جهنگی دووهمی کهنداو، ئەوهی بهخۆههینی که ئابووری

⁴⁶ M. Leezenberg, *Refugee Camp or Free Trade Zone? The Economy of Iraqi Kurdistan Since 1991*, unpublished paper, University of Amsterdam, Netherlands, 1999a, p. 2.

⁴⁷ Ghassemou, op. cit., pp. 85–8; Sajjadi, op. cit., p. 49.

⁴⁸ بۆ شیکاریی وهچهرخانه کۆمهڵایهتی-ئابوورییهکانی عێراق بروانه:

Marr, op. cit., p. 285; Leezenberg, op. cit., p. 2.

کوردستانی عێراق خرایه ژێر دوو ئابلقوه. یهکههه، له لایهه یوئین و ئهوی دیکههش له لایهه حکومهتی عێراقهوه. ئهوههش له واقیعهه گه مارۆیهکی گشتیهی و گه مارۆیهکی تایبهتی له نیو گه مارۆی یهکههه مه سه ره ئهه ناوچهیههه سه پانهه. ^{TY} ئهه گه مارۆیههه نه هاهه تیهکی مه زنی بو گه لی عێراق و گه لی کوردستانی عێراق پیکهیههنا، به لام ئهه نه هاهه تیهه ناراسه تیهکی گرته به ره که جو ره سا پرێژ کرد نه وه یهکی نابوو ریهه لا وازه کوردیهه که چا وه پری بوو - ئهه پشت به ستنه ی که له لایهه حکومهتی عێراقیهه وه بو سیسته مه که هات بو وه ئاره - به دوو رخسته نه وه ی هه ره سه رچا وه یهکی ده ره کیی پشتگیری نابوو ریهه.

ئهه قوناغه بو کوردان نه هاهه تیهکی گه وه بوو، به لام کاتیک حیزبه سیاسیه کوردیهه کان و ح ه ک ده ست و په نه یان له گه ل ئهه حال ته هه نه ره مر کرد، هه وه ها به ها و کاریهه کی سنووردار که ئازانه سه کانی یوئین و ئین جی ئوکان فه راهه میان ده کرد، نابوو ریه کوردیهی واپیده چوو که رووی له باش بوون کرد بیته. به تایبهتی له بواری فره گرنگی کشتو کالییه وه. هه رچه نه ده، به نامه و جیهه جیکردنی بریاره که ی ۹۸۶ ی ئهه نجومه نی ئاسایشی یوئین، دواتریش نوێ کرد نه وه ی ئهه بریاره، ئهه په ره پیدانه ی لا واز کرد که له سه آلی نه وه ته کانه هات بو وه ئاره و دی سه انه وه که له تووری پشت به ستنه ی له نیو خه لکی کورده ه به وه رگرته نی ئهه بره خورا که خورا ییه هی نایه کایه وه. ها وکات ئهه و باش بوونه ی بواری کشتو کالییهی لا واز کرد به وه ی که هیچ یه که له و خورا کانه له هه ریمه کوردیهه که ی عێراق نه ده کپردان. له وه هه زیاته ره، نابوو ریهه کی چالاکی ناهه رمیهی که له سه ره ئهه ها و کاریهه نه وه هه وه ها با زرگانی بنیاته تراو، ئه وه ی وای کرد ری که ستنه ی نابوو ریهی کوردستانی عێراق فره سه خته بیته.

⁴⁹ بریاری ۶۶۱ ی ئهه نجومه نی ئاسایشی له ۶ ی ئووتی ۱۹۹۱ دا و داوا له هه موو ده ول ته ئهه نده مه کان کرا که گه مارۆیهکی گشتگیری دارایی و نابوو ریهی سه پیهن. گه مارۆی نیوخو پاش کی شه انه وه ی حکومهتی عێراق و هیزه کانی له ئوکتۆبه ری ۱۹۹۱ سه پیهنرا.

شیوازی سوننه تیی کشتوکالی به ره مهینان

په یوه نندییه کانی نیوان سیاست و شیوازه کانی به ره مهینان له لایه ننه زیه نه یوبییوه روونکراوه ته وه، نه و گوتوو یه ته که: "زۆر به ی شیوه کانی دهسه لات... له زۆر به ی حاله ته کاند له سه ر بنه ما ئابوورییه کان بنج داده کویتت. هه روه ها به شیوه یه کی فره تایبه ت، له سه ر شیوازی به ره مهینان." ^{UP} نه یوبیی زیاتر سه باره ت به ئابووری سوننه تیی قسانده کات به وه ی: "شیوازی به ره مهینان" هیزه کانی به ره مهینان و په یوه نندییه کانی به ره مهینان له خۆده گریت، نه وه که ی دواییان تایبه تمه ندیی شیوه کانی ریخستنی پرۆسه ی کارکردن به رجه سه ته ده کات. خاوه نداریی و ده سه به سه رداگرتنی نامرازه کانی به ره مهینان، هه روه ها دابه شکردنی زیده بابیی ئابووری. مشتومر له مه ر نه وه ش کراوه که نه م مه رجه له له س تراکتۆره سه رکه و تووه کانی سیاست و که لتووری به گشتیی پیکده هیئت و رهنگی لیده دات.

پیش نه وه ی شوپش له ریگه ی مملانی⁵⁰ سیاسیی که ی نیوان کورد و حکومتی عیراق وه خۆی به رجه سه ته بکات، هه روه ها قهیرانه کانی دواتری حکومتی عیراق و کۆمه لگای نیوده وله تیی، ئابووری خۆمالیی له کوردستانی عیراقدا له سه ر کشتوکال⁵¹ بنه مای گرتبوو. هه روه ها ده رهینانی نه وت له و ناوچانه ی ده ور به ری که رکوک که کورد تیدا بالاده سه ته ده گونجیت به لگه ی نه وه بیته که ئابووری نه وت ده شیت به هه مانشیوه وه ک شیوازیکی سروشتیی به ره مهینانی ئابووری بناسريت. به تایبه ت که به شیکی گه وره ی داها تی نیشتمانی له م سه رچاوه یه وه بوو. ^{UQ} هه رچه نده، کاریگه ری پیشه سازی نه وت به هه مانشیوه ی نه وه که ی شیوازی سوننه تی به ره مهینان بوو. بژارده ی سیاسیی له کوردستانی عیراقدا خاوه ن نامرازه کانی به ره مهینان نه بوون، ده ستیان به سه ر هیزه کانی کاریشدا نه ده پرۆیشت، به گویره ی نه یوبیی، نه و دوانه ش پیویستی داواکراوی گرنگ بوون بو شیکاریی کاریگه ری

⁵⁰ N. Ayubi, *Over-Stating the Arab State: Politics and Society in the Middle East*, London: IB Taurus, 1995, p. 38.

⁵¹ Sajjadi, op. cit., p. 49.

شیوازیکی تایبەتی بەرھەمھێنان بۆسەر ستراکتۆرە سیاسییەکە.^{UR} ئەم مشتومڕە سەبارەت بە پەيوەندییەکانی نیوان بەدەستەوگرتنی شیوازەکانی بەرھەمھێنان و ستراکتۆری سیاسی پشنگیری تیبینییەکانی قاسملودەکەن کە دەلیت:

"تایبەتمەندییەکی سەیرە کە پرۆلیتاریای پیشەسازی کوردستان سەریھەڵداوە بیئەوێ ھاوکات پیشەسازی بۆرژوازی نیشتمانی کورد سەرھەڵبات، ئەم دیاردەییە دەشیت لەو راستییەدا روونبکریتەو کە مافی ئیستغلالکردنی نەوت لەدەستی کۆمپانیا ئیمپریالیستییەکانەو یاخود لەبندەستی کەرتی دەولەتیادیە."^{US}

کاریگەری پیشەسازی نەوت بەشیوہیەکی سەرھەکی لەپێگەیی ئەو خەرجییانەیی حکومەتی عێراقەو هەستی پێدەکریت تائەوہی زیاتر راستەوخۆ لەسەر ریکخستەنە ئابووری و سیاسییەکان دەربکەوێت، بەوہی کە ریکخستنی گشتیی ئابووری لە کوردستانی عێراقدا ھەر بەشیوہی کشتوکالیی مایەوہ.^{UT} بوارەکانی دیکەیی پیشەسازی بە چەقبەستویی و پەرنەسەندراویی مایەوہ. بۆنموونە: کازاکاریی، بەپلەییەکی کەم چووہپیش، ھەرودھا بنەمایەکی سووکی پیشەسازی لی مابووہوہ.^{UU}

ھەلومەرجی ئابووری پیش ریکەوتننامەیی جەزائیری سالی ۱۹۷۵

کوردستانی عێراق بەدەگمەن ماوہیەکی درێژیی لە ناشتی و سەقامگیرییدا تیبەپرانووہ، بەلام ماوہی پیش ناوہراستی ۱۹۷۰کان، بەتایبەت پیش دەستپیکردنی شوپشی چەکارانەیی سالی ۱۹۶۱، دەتوانریت بەماوہیەکی لەوجۆرە لەقەلەمبدرییت. ئەوہی ریی بە سەقامگیرییەکی ریزەیی دا، بەلام گرفتەکانی ئەو ماوہ بەرایبە ھەمان قەبارەیی ئەو گرفتانەیی نەبوو کە لەناوہراستی ۱۹۷۰کاندا تەقینەوہ.

⁵² ئەیوبی لەرووی نامازەدان بە سەرچاوہکانی دەسەلات مشتومڕی لەبارەیی ئەمەوہ کردووہ:

Ayubi, op. cit., p. 38, quoting Runciman, *A Treatise on Social Theory*, Cambridge: Cambridge University Press, 1989.

⁵³ Ghassemloo, op. cit., pp. 85–6.

⁵⁴ Sajjadi, op. cit., p. 49.

⁵⁵ Ghassemloo, op. cit., p. 85.

خشتهی ۳ : ۵ بهرهمهینانی گهنم و جۆ له سالی ۱۹۸۰

به‌ره‌می دانه‌ویله (ته‌ن)	%	به‌ره‌می جۆ (ته‌ن)	%
۴۴۰	۴۵	۳۳,۳	کوردستانی عیراق
۵۳۶	۵۵	۶۶,۷	باقی تری عیراق
۹۷۶	۱۰۰	۱۰۰	تورکیا

سه‌رچاوه: M.Sajjadi, Stata of Economy in Kurdistan, 1992.

که‌رتی کشتوکالیی

کشتوکال پڕپڕه‌ی پشتی نابووری کوردستانه، ئەم نابوورییه له‌رابردوودا هینده به‌هه‌ی‌بوو که ناوچه‌که‌ی بازاره‌کانی میسۆپۆتامیا، سوریا، تورکیا، ده‌وروبه‌ری قه‌فقاس و ئی‌ران بۆ چه‌ندین سه‌ده به‌ به‌ره‌مه‌ کشتوکالییه‌کانی خۆی پڕده‌کرد.^{UV} ده‌توانی‌ت بالاده‌ستی کشتوکال له ژماره‌ی ئەو خه‌لکانه‌وه ببینی‌ت که له‌ماوه‌ی هه‌فتاکاندا پشتیان به‌و که‌رته‌ ده‌به‌ست. به‌گویره‌ی سه‌جادی، زیاتر له‌نیوه‌ی خه‌لک تا کۆتایی سالی هه‌فتاکان پشتیان به‌و که‌رته‌ ده‌به‌ست، هه‌روه‌ها "قانی" ئەو ریژه‌یه‌مان پێ‌شانده‌دات که سالی ۱۹۷۵ دا ۵۵٪ی خه‌لکه‌که‌ به‌و که‌رته‌‌پشتبه‌ستووبون.^{UW} زیاتر له‌وه‌ش، سه‌جادی باسی له‌وه‌ کردووه که کوردستانی عیراق ۴۵٪ی دانه‌ویله‌ی عیراق و سینه‌کی به‌ره‌می جۆی ئەم ولاته ره‌نیو دینی‌ت. (پروانه خشته‌ی ۳ : ۵)

هه‌رچه‌نده، کوردستانی عیراق وه‌ک خاکی به‌پیت ناسینراوه، که‌متر له‌نیوه‌ی خاکه‌که‌ی بۆ کیلان و کاری کشتوکالیی گونجاوه، له‌وه‌ش ته‌نیا ۱,۱ ملیۆن هیکتار زه‌وی تا سه‌ره‌تای سالی ۱۹۸۰ کیلراوه.^{UX} ئەمه ئاشکرا‌بو له‌سه‌ره‌تای ده‌ره‌ینانی

⁵⁶ Dzeigiel, op. cit., p. 36.

⁵⁷ Ibid.

⁵⁸ Ibid.

بەرفراوانی نەوتدا، بەتایبەتیی لەو کاتەدا کە دەولەت دەسەڵاتی راستەوخۆی بەسەر
پێشەسازی نەوتدا زامکرد لەنیوان سالانی ۱۹۷۲-۱۹۷۵، تا گورزلیدان لەکەرتی
نیوخۆیی کشتوکالیی. ^{۵۹} "جوئی ستۆرک" وای هەلسەنگاندوو کە تیکرای ئێو
زەویانەیی کێلارون یان بو کێلان گونجاون لەنیوان سالانی ۱۹۵۸ و ۱۹۷۷دا نزیکی
زیاتر لە ۳۰٪ کەمیکردوو. ^{۶۰}

کوردستانی عێراق لە سالانی هەفتاکاندا هەریمیکی پلەبالای بەرەمەهینانی
کشتوکال بوو، هەرچەندە، چەند گرفتییکی نیوخۆییش هەبوون کە زادەیی کێشەیی
بەرنامەکانی ریفۆرمی زەوی بوون. بەرزترین پلە کە لە کوردستاندا بە بنەما
وەرگیرا، بریتیبوو لە ۲۵۰ هیکتار لە زەوی بەراو، لەگەڵ ۵۰۰ هیکتار لە زەوی
دیم. بەلام ئێو ریزەییە تا ناوەرستی سالانی هەفتاکان بەتەواویی جیبەجیبی نەکرا. ^{۶۱}
جیبەجیکردنی ئێمە سیاسەتەکان لەلایەن حکومەتی عێراقەو بەیەک شێوازان
بەرپۆشەبوو. ئاکامی هەراو شوێشە نیوخۆییەکان، چەندبارە گۆرانی سیاسەتەکانی
حکومەت و کارمەندە مەدەنییەکان، لەگەڵ دارشتنەو هەکانی یاسای کشتوکالیی،
ژینگەییەکی ناجیگیریان لەناوچە گوندنشینەکاندا پیکهینابوو. لەوەش زیاتر، یەکیک
لە دەرھاویشتەکانی جیبەجیکردنی ئێو یاسایانە بریتیبوو لە دەستبەسەرداگرتنی
زەویە هەرە بەرەمەهینەرهکان لەلایەن ئازانسەکانی دەولەت و بەقازانجی حکومەتی
عێراق. ^{۶۲} ئاکامەکەشی، دابەزینی توانای کایەیی ئابووریی و هەرەها زیدەبوونی

⁵⁹ بو زانیاری زیاتر سەبارەت بەو گۆرانی کە پێشەسازی فراوانکردنی نەوت لە ستراکتۆری ئابووری
عێراقدا لەو کاتەدا هینایەتار، برۆنە:

J. Stork, 'State Power and Economic Structure: Class Determination and State Formation in Contemporary Iraq', in T. Niblock (ed.), *Iraq: The Contemporary State*, London: Croom Helm, 1982, pp. 27-46.

⁶⁰ Dzeigiel, op. cit., p. 34.

⁶¹ Sajjadi, op. cit., p. 50.

⁶² Ibid.

کوچی گوندنشینانی به ره و شار لیکه و ته وه.^{VS} ناوچه کانی گوندنشین له هیزی کارو
شاره زایی داپران و گرفته کومه لایه تیی و نابوورییه کانی نیو شاره کان په ره یانسه ند.

کهرتی نهوت

نهوت فاکته ریکی بالادهستی نابووری عیراقه، ههروهه به هه مانشیوه، قسه یه کی
باوه که نهوت به شی هه ره گرنگی نابووری کوردستان پیکده هیئیت.^{VT} وه
مشتومرمان له باره وه کرد، ئەمه به شیوه یه کی ریژهی دروسته، هه رچه نده، زۆربه ی
کیلگه نهوته سه ره کییه کانی عیراق ده که ونه ئەو ناوچانه ی که دانیشتوانه که ی
کوردن، ئەو راستییی که ئەم کیلگانه له لایه ن حکومتی عیراقه وه دهستی
به سه رداگراوه نه که کوردان خویان، ئەوهش مانای ئەوه یه ته نیا ئەو قازانجانه ی
کوردان له م کیلگانه ی ده بن سنووردار بیئت له و کریکارییه دا که له پیشه سازی
نه و تدا به پێوه ده چیت، چ له که رکوک یا خود له بان بۆرییه کان یان سیستمی
دابه شکردن، ههروهه خه رجیکانی حکومتی عیراق له داها تی به رزی ده سته که وتوو ی
نه و ته وه دابینه کات.

تا کاتی سه پاندنی گه مارۆکه، به ره مه ی نهوت به ۹۰٪ هه نارده ی عیراق
له قه لمده درا، ههروهه له تروپکی به ره مه هیناندا رۆژانه زیاتر له ۳ ملیون به رمیل
ره وانه ده کرا، ویپرای بوونی ۱۰۰ بلیون به رمیلی هه لگیرو. ^{VU} زۆربه ی کیلگه
نهوتیییه کانی عیراق که وتۆته که رکوکه وه، ویپرای ئەو بره هه لگیراوه ی که به
۱۶۰۰۰ ملیون به رمیل مه زنه نده ده کریت، ههروهه به پێژه ی ده ره یانی رۆژانه ی ۲۰۸
ملیون به رمیل له سالی ۱۹۸۸. ^{VV}

⁶³ Ibid.

⁶⁴ Ibid., p. 52; Dziegiel, op. cit., pp. 35–6.

⁶⁵ J. Dreze and H. Gazdar, 'Hunger and Poverty in Iraq, 1991', *World Development*, Vol. 20, No. 7, 1992, pp. 921–45, pp. 922–3.

⁶⁶ Europa, Middle East and North Africa, 1990, p. 168.

کهرتی گشتیی

لهوانهیه مهزنترین کاریگهیری پیشهسازی نهوت بهسه کوردستانی عیراقهوه ههبیئت بریتیبیئت لهو بالادهستییهی کهرتی گشتیی له ئابووری ههرمیبیدا. ئەم کهرته پیکدیئت له هیژه چهکارهکان و خزمهتگوزارییه حکومییه مهدهنییهکان که کارگییری و خزمهتگوزارییه کۆمه لایهتییهکان دهگریتهوه. ئاستی خزمهتگوزارییه کۆمه لایهتییهکان له عیراقدا له نیو بهزترین ئاستهکانی رۆژه لاتی ناوه پراستدا دانیپیدانرابوو، بهلام پیویستی به هیژیکی کاریگهیری گهوره ههبوو تا وهلامدهری داواکارییهکانی کهرتی گشتیی بیئت.^{۷۷}

هه لومه رجه کهی کوردستانی عیراق هاوشیوهی هه لومه رجهی باقی دیکه ی ولات بوو، به تایبته پاش ئه وهی که وهزارهتی کاروباری باکوور بو حکومهتی عیراق دامه زینرا. ئه وه وزیرهی که دامه زینرا تا ئه رکی بنیاتنانه وهی کاریگهیری کوردستانی له پاش شوپشه کوردیه کهی سالی ۱۹۶۱-۱۹۷۰ جیبه جیبکات، سامی عه بدولره حمان بوو.^{۷۸} له هه ر ناوه ندی قه زایه کدا چه ندین خویندنگا و خهسته خانه بنیاتنان. سامی خوی ده لیئت که وهزاره ته کهی له بنیاتنانی ۶۰۰ خویندنگه، ۱۸۰۰۰ خانوو، ۱۵ ئوتیل و قیرتاوکردنی ۲۵۰۰ کم ریگا بهرپرسیار بوو.^{۷۹} له پرووی بنیاتنانی پرۆژه کانه وه، سامی سالانی ۱۹۷۰-۱۹۷۴ ی وهک: "قوناغیکی زیپین" بو کورد وه سفکرد، به تایبته که پاریزگار خوی ئه ندایکی پارتی بوو و نفوزی ده وله تی عیراق زور لاواز بوو.^{۷۰} ستراکتوری کارگییری پاریزگاگان له به شه کوردیه که دا هاوشیوهی ئه وانه بوو له پاریزگاگانی دیکه هه بوون، هه رچه نده، به گویره ی سامی،

⁶⁷ Dreze and Gazdar, op. cit., p. 923.

⁶⁸ ههروهه سامی مفاوژی سه ره کیی ریکه وتننامه ی مارتی ۱۹۷۰ بوو بو ئوتونومیی، ئه و نه ا بهرپرسی مه کته بی سیاسی پارتیه.

⁶⁹ چاوپیکه وتن له گه ل سامی عه بدولره حمان، سه لاهه دین، ۳ ئه پریل ۱۹۹۸.

⁷⁰ Ibid.

زۆر له پۆسته سه ره كىيه كان له كارگىرپىيه كه دا به عه رهب درابوون زياتر له وهى كورد
بن.⁷⁰

هه ربۆيه ئابوورى كوردستاني عىراق له پرووى به كارهينانه وه به گشتى كشتوكال
بوون، به لام له پرووى مادىيه وه پشتى به داهاى دابه شكردنى نهوت ده به ست.
به شهبه شنبوونى پيشه سازى مه زنى نيشتمانى، له گه ل نهو كىلگانهى كه وتبوونه
ناوچه كوردنشينه كانه وه به لام له بنده ستى ده وه لتدا بوون. واى كرد كه كارى گه رى
له سه ر ستراك تۆرى ئابوورى - كۆمه لايه تى كۆمه لگاي كوردى هه بىت، هه روه ها
سه ركه وتنى له هينانه كايه ي چىنىكى مه زنى ناوه نجى هينايه كايه وه كه پشتى
به حكومه تى ناوه ندى ده به ست. كشتوكال كوردى له سايه ي فشاره كانى
ناسه قامگى رى سياسىيه وه كه زاده ي شوپشه كوردىيه كه بوو ده ينالاند، هه روه ها
به ده ست ده سه ته گه رايى نىوخۆى كوردانه وه، هه روه ها به هوى هه وه لكانى رىفورمى
زه وييه وه له لايه ن حكومه تى ناوه ندىيه وه. پيشه سازى به لاوازى په ره يسه ندو چه ند
كوردىكى كه م له و بواره دا كه وتنه كار. سىستى زامن كردنى كۆمه لايه تى به رفران
بوو، له لايه ن نهو داها ته وه پشتگى رى ده كرا كه له فروشتنى نهوت وه كۆده كرايه وه.
هه ربۆيه، پشتبه ستن به دابه شكردنى سامانى نهوت له لايه ن حكومه تى عىراقه وه
گه شه ي كرد، به تايبه ت له نىو دانىشتووانه په ره سه ندووه شارنشينه كاندا.

ئابوورى له سالانى ۱۹۷۰ كان و ۱۹۸۰ كاندا

ئابوورىيه به هيزه په ره سه ندووه كه له سالى ۱۹۷۵ تا تووشى كۆتاييه كى
چاوه پرواننه كراو هات. شوپشه كوردىيه كه ي سالانى ۱۹۶۱-۱۹۷۰ به ناگره ستىكى
نىوان مه لامسته فا بارزانى سه روكى پارتى و هه روه ها حكومه تى عىراق كۆتاييه ات و
بووه هوى رىكه وتن نامه ي مارتى ۱۹۷۰. هه رچه نده، هه لومه رجه كه له ناكامى
نارازىبوون سه باره ت به ديارى كردنى سنوورى ناوچه ئۆتۆنۆمىيه كه تىكچووه وه و

⁷¹Ibid.

دیسانہ وہ لہ سالی ۱۹۷۴ دا شہر ہلگیرسایہ وہ بہ ہوی ئہ وہی حکومہ تی عیراق
 نرخیکی بو ئہ و پابہ ندبووانہ دانہ نا کہ سالی ۱۹۷۰ پەسەندی کردبوو.^{WR}
 کیشانہ وہی یارمہ تی ئیرانییہ کان لہ پارتی پاش ریگہ وتنی جہ زائر لہ مارتی ۱۹۷۵ دا
 لہ نیوان عیراق و ئیراندا بووہ ہوی شکستہینانی جو لآنہ وہ کوردییہ کہ و شیواوی
 لہ ہیزہ کانی پارتیدا، بہ و ہش نزیکہ ی زیاتر لہ ۱۰۰۰۰۰ لہ کوردی عیراق، سیقیل و
 پیشمہ رگہ، ہلآتن بو ئیران.^{WS}

ریگہ و تننامہ ی جہ زائر

حکومہ تی عیراق بو ئہ وہی ریگا لہ وہ بگریٹ پارتیزانہ کوردہ کان لہ ناوچہ
 سنوورییہ شاخاوییہ کاندای جیی خویمان بکہنہ وہ، پشتینہ کی فراوانی زہ مینی
 بہ پانی ۵-۳۰ کم بہ دریزیی سنوورہ کانی ئیران و تورکیا وک ناوچہ ی قہدہ غہ کراو
 راگہ یاندا.^{WT} ناوچہ کہ چولکرا، گوندہ کان ویرانکران، دارہ کان سووتینران و بیرو
 کانیاوہ کان بہ کونکریٹ کویرکرانہ وہ، ناماری ئہ و گوندو ناوچہ ویرانکرانہ ی لہ
 سالی ۱۹۷۵ فرہ جیاوازہ. چونکہ جیاکردنہ وہی ئہ و ناوچانہ ی بہ ہوی ریگہ و تننامہ ی
 جہ زائرہ وہ ویرانکرابوون لہ و ناوچانہ ی کہ دواتر لہ ئوپہ راسیونہ کانی ہیزہ کانی
 عیراقدا لہ سالانی ۱۹۸۰ کاندای کاولکران، کاریکی گرانہ. سہ جادیی ژمارہ ی ئہ و
 گوندانہ ی بہ دریزیی سنووری ئیران لہ لایہ ن حکومہ تی عیراقہ وہ ویرانکرابوون بہ
 ۸۰۰ گوند داناوہ، ہر وہا مکدووال ئامازہ ی بہ ۵۰۰ گوند کردوہ کہ لہ یہ کہم

⁷² Stichting Nederland-Koerdistan, *Iraqi Kurdistan 1991-1996: Political Crisis and*

Humanitarian Aid, Amsterdam: Netherlands Kurdisan Society, 1996, p. 7.

⁷³ عیراق سہری بو ئیران دانہ واند لہ مملانیکہیدا سہبارت بہ شہ تولعہ رہب، لہ بہ رامبہردا دہبوو ئیران
 دہستی لہ پشتگیریی خو ی بو شوہر شہ کوردییہ کہ ی عیراق ہلگریٹ .

⁷⁴ McDowall (1996) op. cit., p. 339; K. Karadaghi, 'The Two Gulf Wars: The Kurds on the World Stage, 1979-1992', in G. Chaliand (ed.) *A People Without a Country: The Kurds and Kurdistan*, New York: Olive Brach Press, 1993, p. 216.

قوئاغی ئۆپه راسیۆنه كاندا ویرانکرا بون، له گه ل ئه گهری به رزبونه وهی ژماره ی ئه و گوندانه بۆ ۱۴۰۰ گوند له سالی ۱۹۷۸ د. ^{WU}

خه لکه داگیرا وه کانی ئه م ناوچه قه دهغه کرا وانه خزینزانه نیو ئوردوگا زوره ملی به دنا وه کانه وه، دیسانه وه ژماره ی جو ربه جو ر، لانیکه م ۶۰۰۰۰۰ پیاو و ژن و مندال ناچار کران گونده کان جیبه یلن روو له م ئوردوگایانه بکه ن که به تایبه ت بۆ ئه م مه به سته بنیا ترابون. ^{WV} هه رکه سینک ریسکی گه پانه وه ی بکر دایه رووبه رووی سزای تیره بارانکردن ده بو وه که له لایه ن هیزه کانی حکومه تی عیراقه وه که له ئوردوگا که بنکه یان دانا بوو. ^{WW} نامارکردنی ئه م زیانانه بۆ کوردستانی عیراق به شیوه یه کی وردو دروست کاریکی مه حاله، چ له رووی زیانی ره های مادیه وه، ویرانکردنی ژینگه، یان له رووی له ده ستدانی زانیاریه وه. ناوچه گوندنشینه کان به تایبه تی ویرانبون. کامه ران قه ره داغی تیپینی کردو وه که :

" راگواستنه کان، دامه زاراندنی گونده نوپیه کان، قه ره بوو پی دانی کۆچاندن، تی کرای ئه مانه پاش سالی ۱۹۷۵ سه ده ها ملیون دیناری عیراقی له سه ر حکومه تی عیراق که و تن. زیانی راستیینه بریتی بوو له ویرانکردنی ژیرخانی ئه م ناوچه کشتوکالییانه، که بلیونه ها دینار بوو. به دنیا ییه وه، له م کاته دا پار ه له کوردستاندا خه رجه کرا، به لام نه ک بۆ مه به سته یه ره پی دانه وه، به لکه بۆ گو پری نی هاوسه نگی دیموگرافی له ریگه ی عه ره باندا ن (ته عریب) به چه ندین شیوازی جیاوان. ^{WX}

ئه م سیاسه ته سیستما تیکه ویرانکارانه یه ی ژیرخانی ناوچه گوندنشینه کان و راگواستنی لادییه کان له ماوه ی سالانی ۱۹۸۰ کاندا به توندی به رده وام بوو، کاتی ک په یوه ندییه کانی نیوان حیزبه کوردیه کان (به تایبه ت پارتی و یه کی تی) و پچران و به ته واوی روویان له خراپی کرد، هه ره ها کاتی ک په یوه ندییه کانی نیوان

⁷⁵ Sajjadi, op. cit., p. 51; McDowall (1996) op. cit., p. 339.

⁷⁶ قه ره داغی مه زهنده ی کردو وه که ۷۵۰,۰۰۰ کهس له م شاروچانه راگوپزراون. بروانه:

Karadaghi, op. cit., pp. 216.

⁷⁷ McDowall (1996) op. cit., p. 339.

⁷⁸ Karadaghi, op. cit., pp. 216-17.

پیشمه‌رگه‌ی کورد و هی‌زه سه‌بازییه‌کانی ئی‌ران زید‌ه‌بوون. ئامانجی ئاشکرای حکومتی عی‌راق ئەوه‌بوو توانای شه‌رکردنی پیشمه‌رگه‌کان له شاخه‌کاندا لاواز بکات، به‌لام ده‌گونجی‌ت هاوکات ئامانجی لاوازکردنی کۆمه‌لگای کوردیش بووی‌ت بو سهره‌تاییت‌ترین ئاست له‌ریگه‌ی وێرانکردنی بنه‌ما کشتوکالییه‌کانی هه‌ریمه‌که‌و ناچارکردنیان بو پشته‌به‌ستن به‌ داها‌تی نه‌وته‌که‌ به‌ده‌ستی حکومتی عی‌راق خۆیه‌وه بوو. هه‌ره‌شه‌ هاوبه‌شه‌کانی سوپای ئی‌ران و پیشمه‌رگه‌ کورد بانگی به‌دناوترین په‌لاماری دژی دانیشتووانی کوردی عی‌راق دا که پیش ئەوکاته هیشتا رووی نه‌دابوو.

جه‌نگی ئی‌ران-عی‌راق و هه‌لمه‌ته‌کانی ئە‌نفال

ئهو تاکتیکه‌له‌ی له‌ماوه‌ی سا‌لی ١٩٧٥ دا به‌کاره‌ینرا، به‌شیوه‌ی هێرش‌ییکی به‌رب‌لاوتر دژی ژێرخانه‌ کوردییه‌که‌ گیرایه‌به‌ر، که له‌هه‌لمه‌ته‌ به‌دناوه‌کانی ئە‌نفالدا له‌کۆتایی سا‌لانی ١٩٨٠کاندا گه‌یشه‌ لوتکه‌، تابه‌تمه‌ندی ئەم هه‌لمه‌تانه‌ وێرانکردنیکی سه‌رتاسه‌ریی ژینگه‌ی گوندنشینه‌کان و ژێرخانی ئابووریان بوو، هه‌روه‌ها راگواستنی کورد و به‌کاره‌ینانی چه‌کی کیمیایی دژی خه‌لکی سیفیل. له‌وه‌ش زیاتر، به‌دریژایی ئەم ماوه‌یه‌، هه‌روه‌ها کاریگه‌ریی ئابووری کوردستانی عی‌راق به‌ شیوه‌یه‌کی راسته‌وخۆ به‌ بریاره‌ سه‌ربازییه‌کان، وێرانکردنی ژێرخانی ئابووری، هه‌روه‌ها راگواستنی دانیشتووان، هه‌روه‌ها به‌شیوه‌یه‌کی ناراسته‌وخۆش له‌ئاکامی دابه‌زینی داها‌تی گشتیی نه‌وت، بریتییبوو له‌ جه‌نگی ئی‌رتن-عی‌راق که له‌ ٢٢ی سێپته‌مه‌ری ١٩٨٠دا هه‌لگیرسا. ئەم جه‌نگه‌ کاریگه‌ریی قوولی له‌ کوردستانی عی‌راق کرد، چونکه هه‌ریمه‌که‌ به‌شیوه‌یه‌کی به‌رچاو بوو به‌ مه‌یدانی جه‌نگ.

جه‌نگی ئی‌ران-عی‌راق ئابووری عی‌راقی هه‌لوه‌شاند. له‌سه‌ره‌تای په‌لاماره‌کاندا، وا مه‌زنه‌ده‌کرا که عی‌راق ٣٥ بلیۆن دۆلاری ئەمه‌ریکی له‌ بانکه‌کانی بیانییدا هه‌لگرتی‌ت. ئەم بره‌ پاره‌ هه‌لگیراوه‌ به‌خیرایی دیارنه‌ما کاتیک به‌رنامه‌ی په‌ره‌سه‌ندنی ئابووری حکومتی عی‌راق تیکه‌ل به‌ خه‌رجییه‌ زۆرو زه‌وه‌نده‌کانی سوپا کرا که

مانگانه ۱-۲ بلیۆن دۆلاری ئەمەریکی بوو.^{WY} ھەرچەندە، بە ھاوکاری کۆمەلگای نۆدەولەتی بەتایبەت ولاتی سعودیە و کویت، ئابوری عێراق لەریگە قەرزوەرگرتنەو پشنگیری لیکرا، ئەم دەولەتانه گرتە کورتخایەنەکانی عێراقیان پەسەندکرد. بەلام درکیان بە چالاکبۆنەو دەریژخایەنی ئەو دەولەتە بە نەوت دەولەمەندیان کردو پیۆیستیان بە عێراقیکی بەھیز بوو بۆ ھاوسەنگی لەگەڵ ئێراندا.^{XP}

ھەلمەتەکانی ئەنفال بریتییبوون لە زنجیرەیکە ھیرش و پەلامار دژی پیگە کوردییە-ئێرانییەکان لە کوردستانی عێراقدا کە تەواوی دانیشتوانی لەناوچەیکە دیارییکراوی گوندنشیندا کردبوو ئەمانج بە بەکارھینانی چەکی سوننەتی و چەکی کیمیایی. لە شوباتی ۱۹۸۸دا نزیکی ۱،۵ ملیۆن خەلک راگواستران و زیاتر لە ۳۰۰۰ گوند تەختکران.^{XQ} لە ھەمووی بەدناوتر، لە ۱۷ی مارتی ۱۹۸۸دا (۱۶ی مارت راستە/سەردەشتیی) زیاتر لە ۵۰۰۰ ھاولاتی سیقیل لە ھەلەبجە بە چەکی کیمیایی و بۆمبای ھیشوویی کوژران. لە کۆتایی ئۆپەراسیۆنە کەدا وا ھەلسەنگیندراوہ کە ۱۵۰-۲۰۰۰۰ کەس کوژرابن. ۴۰۰۰ گوندو شارۆچکە و ئێرانبوویت، لانیکەم ۱،۵ ملیۆن خەلک بیلانە و بانە بووبن و لەشوینیکی تر نیشتنە جیکرابنەو، ھەرەھا لە ژوونی ۱۹۸۸دا ۴۵۰۰۰ لە ۷۵۰۰۰ کم دووجا لە کوردستان پاککرایەو.^{XR}

⁷⁹ F. Axelgard, 'War and Oil', in F. Axelgard (ed.) *Iraq in Transition: A Political, Economic, and Strategic Perspective*, Centre for Strategic and International Studies, Georgetown

University, Colorado: Westview Press, 1986b, p. 8.

⁸⁰ J. Crusoe, 'Economic Outlook: Guns and Butter, Phase Two?' in F. Axelgard (ed.), op. cit., p. 83.

⁸¹ *Daily Telegraph*, 4 March 1988.

⁸² بەگوێرە یەکیتی، ۲۸۳۹ گوند، ۲۴۵۷ خویندگا، ۲۷۱ خەستەخانە و ناوھندی پزیشکی، و ئێرانکراوہ. ھەرەھا لە کۆی نزیکی ۱،۵ ملیۆن خێزان ۲۱۹۸۲۸ی ھەشوینی خۆی راگوێزراوہ. راپۆرتی (ECHO) ژمارە ی گوندە و ئێرانەکانی بە ۳۸۸۶ لە کۆی ۴۴۵۹ داناوہ.

ئامانجى ويرانکردنى بنكهكانى پيشمه رگه بههيشكرده سهر ناوچه گوندنشینهكان بووههوى ئه وهى گوندهكان كهسى تيدا نه مینیت، چ بههوى راگواستنه وه ياخود بههوى چولكرده وه. ئه وهش واىكرد ریزهیهكى زوری زهوییه كشتوكالییان بهكهلكى كیلان نهیهن بههوى بوونی مادهی ژهراویى كیمیایى، ياخود بوونی بۆمبى نهتهقیوو ماین لهو زهوییهانهدا. بۆ ریزگرتن له داگیركرده وه، حكومهتى عیراق بهتهواویى گوندهكانى تهختكرد. دارهكانى برینه وهو كانیاوو كاریزو بیرهكانى كویركرده وه.^{XS} كاریگه ریی ئه م حاله ته له سهر كشتوكال كاولكهر بوو، ههروهها میراتیكى شوومی بۆ سه دهی داها توو جیهیلا.

دهرئه نجام

ئه گهر ته نیا له ژمارهكان بكۆلینه وه، بیئنه وهی له نههامه تیهه مرۆیهه كهی پشتی ئه و ژمارانه وه تیبگهین، ئه وا هه لومه رجه كه له كۆتایی سالانى ۱۹۸۰ كانداو پيش جهنگى دووه می كه نداو وا ده رناكه ویت كه مه ترسییدارییت. پيش راپه رینی سالی (۱۹۹۱)، كوردستانی عیراق به شیک بوو له داها تیکى بالای ناوهنجیى ولات له گه ل تیکرای به ره مه ینانی نیوخو بۆ هه ر تاکیك كه نزیكه ی ۳۰۰۰ دۆلاری ئه مه ریکیه، خزمه تگوزارییه كۆمه لایه تیهه كان له لایه ن ده وله ته وه به خو پاری فه راهه مده كرا، خو اردن به رادهیه كى زۆر دا بینده كرا، كه ئه ویش بۆ به هیزی دیناری عیراقیى ده گه راپه وه. شه مه كه ها ورده كان نه رخى گونجاویان ده خرایه سه ر. ده زگا حكومییه كان موچه یان به سه ر زۆر به ی ها ولا تیاندا دابه شه كرد، ههروهها بههوى بنیاتنانی ئوردوگا زۆره ملیكانه وه، زۆر له دانیش تئووان له كاری بینا سازیدا دامه زریئران.^{XT} ئه م وینه

McDowall (1996) op. cit., p. 366; D. Menichini, *Evaluation Report on Humanitarian Operations in Northern Iraq*, report prepared on the request of the European Community Humanitarian Office (ECHO), January 1996, pp. 8–9.

⁸³ Sajjadi, op. cit., p. 51.

⁸⁴ Menichini, op. cit., pp. 8–9.

ئایندەییە گەشەى عێراق كە بەشیۆهیهكى نمونەیی ویناكراره، لەم وەسفەى خواره وەدا دەبیینی:

"... لەكۆتایی ۱۹۸۰كاندا، ۹۲٪ ی دانیشتوان دەستی بە ئاوی پاکی خواردنەوه دەگات، ئەوهی سەرنجراکیشە ۹۳٪ ی ئەوانەى لەناوچەى حەوزە ئاوییهكاندا دەژین خزمەتگوزاری نوێیان بۆ دابینکراوه، تۆرى حکومی ناوهندەکانى تەندروستی و خەستەخانەکان بە باشى بلاو و لەرووی کارمەند و دابینکردنى کەلۆپەلى پێویستەوه باشە و بەگوێرەى پسیپۆرى خۆیان لەگەل دانیشتوانەکە هەلەدەسورین. عێراق بە سەرکەوتووییەکی بەرچاوه وە سامانى نەوتى بۆ خزمەتگوزاری کۆمەلایەتیی ریکویک گۆپۆه، فێکردن فراوانتر بووه، مردنى مندالان دابەزیوه. ناوهندى تەمەن بەشیۆهیهكى سەرنجراکیش زیادى کردوه." ^{XU}

هەرچەندە، ئەم وەسفە ئەو راستییانەى شارادۆتەوه کە ۹۰٪ ی گوندەکان تەختکرابوو، دانیشتوانیان لەسەر خاکی باوباپیرانیان راگواسترابو، ناچاکرابوون لە حەفتا و هەشت ئۆردوگادا کۆببنەوه، تەنیا ئەو جووتیارانە مۆلەتى چوونە سەرزەوییهکانیان هەبوو کە لەحیزبى بەعسەوه نزیك بوون، خەرجى گشتی بەشیۆهیهک بەرنامەى بۆ دانەرێژرابوو کە لە هیچ بیرىکی ئالۆزییه کۆمەلایەتیی - ئابوورییهکاندا بیئت. ^{XV} ئەوەش بەتایبەت بۆ کەرتى ئابووریى بایەخداربوو، کە لە حالەتە لاوازەکیدا، نەتوانیئ هیواى رکا بەرى ئەو خواردنە هاوردە هەرزانەى هەبیئت کە حکومەتى عێراق لە دەرەوه دەیهاوردن - ئەو هەلومەرجەى کە جیبەجی کردنى بریاری ۹۸۶ ی ئەنجومەنى ئاسایش خۆى دووبارە کردۆتەوه. ^{XW}

ژێرخانى گوندنشینان وێران بوو، ئۆردوگا پرخەلکە گەرەکان کە لەسایەى یاسای سەربازیییدا بوون خاکی ناچەکەیان دەنەخشاند، دانیشتوانەکەش بۆ گوزەرانیان بەتەواوى پشتیان بە حکومەتى عێراق و سیستى دابەشکردنى خۆراک

⁸⁵ J. Field, 'From Food Security to Food Insecurity: The Case of Iraq, 1990-1991', *Geojournal*, Vol. 30, No. 2, 1993 (June), pp. 185-94.

⁸⁶ Menichini, op. cit., p. 9 .

⁸⁷ Ibid.

دەبەست. ^{XX} ناوچە گوندنشینەکان چۆلکران و حیزبە سیاسییەکان لاوازبوون. ئامانجی سیاسی پەیمانی جەزائرو ھەلمەتەکانی ئەنفال بە باشیی تۆمارکران، بەلام ھەروھا ھەلمەتەکان ھێرشى ئابووری بوون بۆسەر کۆمەلگای کوردیی، کە ئامانجی لاوازکردنی ستراکتۆرەکە بوو کە بنەمای بۆ شیۆهژیان و سیاسەتە کوردییەکە ھەراھەمکرد، ھەروھا ئەوھى بەشدارییە بیۆینەکەى کردوھ.

وێرانکردنی ئابووری سوننەتیی کوردان کاریکی گشتگیر بوو، تیکەل بوو بە ئاستیکی بیۆینە لەو نەھامەتییە مڕۆییەى بەھۆی راگواستن، بیزارکردن، تیرەباروانکردنی سەرپیی و بەنامانجگرتنی خەلکی سیقیل بە چەکی ناسایی و چەکی کیمیایی ھاتبوو، ئارا، لەسەر و بەندی داگیرکردنی کویت و دەستپیکردنی جەنگی دووھمی کەنداودا، کوردستانی عێراق خاکیکی وێرانی بیکاریگەر بوو، کۆمەلگاکەى فرە ریشەکیشکرا بوو، حیزبە سیاسییەکانی لاوازوبئ ورە بوون، کوردانیش ببوونە گەلیکی بریندارو ماندوو.

ئابووری لە سالانی ۱۹۹۰کاندا

سەپاندنی گەمارۆ بەسەر کوردستانی عێراقدا، یەكەمجار لەلایەن یوئین و دواتریش لەلایەن حکومەتی عێراقەو، کاریگەرییەکی قوولی کردەسەر ئابووری و ھەلومەرجی کۆمەلایەتی-ئابووری ھەریمەکە و دانیشتوانەکەى، ژێرخانی کوردستانی عێراق بەشیۆھییەکی سیستماتیک وێرانکرا و بەوھى بۆماوھى ۱۵ سال ناوچە گوندنشینەکان کرانە ئامانجی شیواندن و ھەروھا ھەشت سالی رەبەقیش کرایە مەیدانی جەنگیکی کاولکار. لەوھش زیاتر، ناوچەکە ناچارکرا بوو لەپووی ئابوورییەو پشەت بەو سیستمە خۆشگوزەرانییە بەستیت کە لەلایەن حکومەتی عێراقییەو دامەزرینرا بوو. ھەرچەندە، لەکاتیکدا بە وەسفکردنی ئەم قۆناغە بە

⁸⁸ لیزنبرگ پێشانی داوھ کە کۆمەلگای بەرھەمھێنەری گوندنشینى کوردستانی عێراق گۆراوھ بۆ کۆمەلگایەکی بەکاربەرى شارنشینى:

خه مئه نگیژ، هه لومه رجه که ریژیهیی بوو. زیاتر له وهی دارمانی رهها بیئت، ئه وهی له عیراق هه مانه هه لومه رجه که به ئاراستهی دارمانی خیرا... له لایهن کۆمه لگاوه که پێشتر زیاتر له سی دهیهی له سه ر په ره سه ندنی سه رکه وتووانه ئه زمون کردوه.^{XY}

رژیمی گه مارۆ

بریارى ٦٦١ ی ئه نجومه نی ئاسایشی نه ته وه یه کگرتوو هکان له ٦ ی ئووتی ١٩٩ دا وه لایمکی ئه نجومه نی ئاسایش بوو بۆ داگیرکاری عیراق بۆ کویت. ئه نجومه نی ئاسایش هه مان کات کۆمیتیه کی له ئه نجومه نه که پیکهینا تاکو ئه رکی سه پاندنی گه مارۆ که جیبه جیبه کن، که گشتیی به کۆمیتیه ی گه مارۆی عیراق ناسرابوو.^{YP} بریارى ٦٦١ ی ئه نجومه نی ئاسایش رژیمیکی گه مارۆی هه ره گشتگیرو کاریگه ر بوو له میژوودا، به ته واوی هه موو هه نارده و هاوردیه کی عیراقی قه ده غه کرد.^{YQ} ئه م ئابلقه گشتگیه دواتر تۆز قالیك شلکرا به گویره ی په ره گرانی به ندی ٦، ریگه ی به هاورده کردنی ئه و که لوپه لانه دا که به ته واوی بۆ مه به سه ته ته ندروستییه کان پیدویستن، هه روه ها له حاله تی مروییشه وه، به خۆراک.^{YR} دواى وه ستاندنی په لاماره کان و شه ره کانی نیوان حکومه تی عیراق و هیزه هاوپه یمانه کان که ئه مه ریکا

⁸⁹Field, op. cit.

⁹⁰ See P. Conlon, 'Lessons From Iraq: The Functions of the Iraq Sanctions Committee as a Source of Sanctions Implementation Authority and Practice', *Virginia Journal of International Law*, No. 3, 1995, pp. 633-68.

⁹¹ Center for Economic and Social RigUhNts-,S anctioned Suffering: A Human Rights Assessment of United Nations Sanctions on Iraq, New York: CESR, 1996, p. 3; H. Gazdar, *The Economy Under Sanctions*, International Conference in Collaboration with the Iraqi Economic Forum on Frustrated Development: The Iraqi Economy in War and Peace, Centre for Arab Gulf Studies, University of Exeter, 9-11 July 1997, pp. 1-2.

⁹² Ibid.

سەرکردایه تیی ده کرد، بپاری ٦٧٨ ی ئه نجومه نی ئاسایش چاوی له که ره سه خۆراکیه کانی پۆشی، ههروه ها به ناگاداریی کۆمیته ی که مارۆکه، ئه و که ره سه و پپۆستیانه ی خه لکی سیقیلیش.^{٧٥} ئه و که مارۆیه ی له لایه ن یوئینه وه سه پینرا، کاریگه ریه کی به رچاوی له لاوازکردنی ئابوورییدا هه بوو. ریگرتن له هه نارده کردنی نه وت گورزیکی که وه ی له ئابوورییدا. ئه وه ی "هاریس که زدار" مشتومپی له باره وه کردوه که:

"هه تا ته نانه ت هاورده کانیش قه ده غه کرا، کاریگه ریه ی سه ره کیی که مارۆکه له ریگه ی داخستنی ته واوی هه نارده کردنی نه وت و سه رچاوه کانی دیکه ی خه رجیی، ئه مه ش به توندیی توانای کرینی دابه زاندو نرخی دراوی قورسی به رزکردوه. پپۆستی بۆ ده سته سه رداگرتنی هاورده کردن سنووردارکرا بوو. ئاکامه که شی به قفلدانی "کاتیی" ئابوورییه ک کۆتاییهات که داها تی راده یه کی بالا پشنتی به هاورده کردنی کالای بیانیی ده به ست و پاره که شی له داها تی نه وته وه دابینه کرا.^{٧٦}

به ها تنی سالی ١٩٩٦، بپی پاره ی هه لگی راوی عیراقیی یه کسان بوو به کۆی داها تی گشتیی سالانی چله کان، واته پپیش په ره پپیدانی نه وت. "گازدار" ئه وه ی هه لسه نگاندوه که به ره مه ی پپیشه سازیی ٨٥٪ دابه زیوه. ههروه ها هاورده کردن بۆ عیراق له ١٠,٣ بلیۆن دۆلاره وه له سالی ١٩٨٨ دا بۆ ته نیا ٤ بلیۆن دۆلار له سالی ١٩٩١ دا دابه زیوه،^{٧٧} له وه ش زیاتر، ئه و قه ره بووه پپیکه وه ییه ی که ده بوو بدریته کویت، قه ره بووی ئیران، قه رزی ده ره کیی ههروه ها پپسوله ی به های ژیرخانی ویرانبوو به گشتیی خۆی له زیاتر له ٥٥٠ بلیۆن دۆلاری ئه مه ریکی ده دا.^{٧٧} له سالی ١٩٩٥ دا،

⁹³ SCR 687, 3 April 1991, paragraph 20.

ناساندنی شمه که نابنه ره تیه کان نا کۆکییه کی به رچاوی له گه ل شمه که کانی وه ک قه له م، کتییی خویندنگا و ماشینی یه ده ک هینایه ئارا که ره تبکریته وه، وه رگی راوه له: CESR, op. cit., p. 4.

⁹⁴ Gazdar, op. cit., p. 3.

⁹⁵ Ibid., pp. 8–9.

⁹⁶ عه باس ئه لنه سراوی تی کرای به پارێزه وه به ٥٨٦ بلیۆن دۆلار مه وه نده کردوه:

بهشی مرویی یونین (UNDHA) ئهوهی مهزنده کردوه که چوار ملیون خهک له ههژارییهکی سهختدا دهژین، که ۲۰٪ی دانیشتوان پیکدههینن.^{۷۷} ئاکامی گه مارۆیهکی گشتگیری بهم چهشنه سهبارت به دانیشتوانی عیراق بهگشتیی، بهرفراوان و کارهساتباربوو. ههچهنده، کاریگهری ئهم گه مارۆیه بهسه رهیمه کوردییه که وه جوراوجور بوو. له کاتی کدا هه لومه رچی ئابووری سهختبوو، له پووی سیاسییه وه، گه مارۆکه سوودی به کوردستانی عیراق گه یاند. سهبارت بهو جیاوازیانه، "دهیقید لۆرانس" تیبینیکردوه که:

"بۆ ماوهی نزیکه ی دهیهیهک، سی پاریزگای باکووری عیراق ببونه دهوله تیکی دیفاکتوی کوردستان، ئهوان دراوی خویان به کاردههینا، پاسه وانی سنوره کانی خویان بوون، به پیچه وانه وه، گه مارۆکه ی یونین که یارمه تی ویرانبوونی ئابووری عیراقیدا، دهرفته ی مه زترین په ره پیدانی ئابووری بو کوردستان هینا که له ماوه ی بیست سالدا به خۆیه وه نه دیبوو، له گه ل ئاستیکی به رزی هه میشه یی ئازادییه کانی تاک." ^{۷۸}

ئهم دژبه رییه له خواره وه له بهرچا و گه راره، له گه ل هه سه نگاندنی ستراکتوره ئابوورییه که که له ماوه ی گه مارۆکه دا له کوردستانی عیراق پیکهات.

A. Alnaswari, *Aftermath of the Gulf War: An Assessment of UN Action*. International Peace Academy, Occasional Paper Series; Boulder, Colorado: Lynne Rienner Publishers, 1994, pp. 152–1).

⁹⁷ Durham University Policy Planning Unit, *The Socio-Economic Situation and the Humanitarian*

Aid Programme in Iraqi Kurdistan, unpublished report for Department for International Development, London, 1998.

⁹⁸ D. Lawrence, 'Iraqi Kurds Enjoy a De Facto State', *The Christian Science Monitor*, 3 May 2000, p. 1.

جووت گه مارۆكه

ئابلۆقهی ئابووری حکومتی عیراق بۆ ههریمه کوردیهه کهی عیراق ههولیک بوو بۆ ناچارکردنی کورد تا مل به داوا سیاسییهکان بدهن.⁹⁹ ریگهگیرا له کالاکانی باشوورو ناوهراستی عیراق که بچنه نیو خاکی ههریمهوه که لهبندهستی کورداندا بوو. ئەم گه مارۆیه ههموو جوړیک خۆراک، دەرمان و بهرهمه نهوتیههکانی گرتبووهخۆ، لهسالی ۱۹۹۵دا، گه مارۆکه تهواو کاریگهر بوو. شانبهشانی ریگرتن له هاوردهدکردنی کهلوپهل و کالای پیویستهکان، گه مارۆیهکی دارایی سهپینرا، بهوهی که دانی موچهی ئەو برهه لاساوهی کارمهندانی حکومت وهستینرا، ئەوانهی که ژمارهیان به ۱۶۰۰۰۰ کارمهند مهزنده دهکرا.

چهند هۆکاریک سهبارهت بهو گه مارۆیهی حکومتی عیراق بۆسه کوردستان دهخریته پیش چاو، "دهیقید کین" بروای به سیانیانه: یهکه، گه مارۆی ئابووری بهسه کوردستانی عیراقدا دهفتهیدا به سهدام تاکو سوکایهتیی بهکارهکانی یوئین و زلهیزه روژئاواییهکان بکات، ئەوهی ئەو وای دهبینی که دهستیان بهسه یوئیندا گرتوه. دوهم، ئەوه ریگهیهکی کاریگهر بوو بۆئهوهی کالای دهگمهنهکان له ناوچهکانی بندهسهلاتی حکومتی عیراقیدا بهیلێتهوه. سییه، گه مارۆکه کیشهی بهرپوهبردنی ههریمهکهی نههیشت لهکاتییدا که حکومتی عیراق سهراچهی ئەوتوی بهدهستهوه نهبوو بۆئهوهی له لایه کهوه بهرپوه بهرایهتیی کارگیریی ناوچهی باکوور بکات و له لایهکی تریشهوه جهنگیکی پارتیزانیی له شاخهکاندا بهرپوه بهریت.¹⁰⁰

⁹⁹ روداو هکانی سالانی ۱۹۹۰-۱۹۹۱ له بهشی چوارهمدا په رهپیندراوه.

¹⁰⁰ D. Keen, *The Kurds in Iraq: How Safe is their Haven Now?*, London: Save the Children Fund, 1993, p. 31.

پەرسەندە دراوییەکان

فشارەکانی ھەڵاوسان لە ئابووری عێراقدا، لە ساڵی ۱۹۹۲ ھوێژبوو بەو ھۆیەى
کە حکومەتى عێراق پارەى نوێى کاغەزى خۆماليى لێدا (دینارى نوێى عێراقى)، پارە
کاغەزە کۆنەکە کە کارى پێدەکرا (ئەو ھەى لە پاريس و لەندەن چاپکرا بوو) ^{OPQ} بە ھەلە
چاپە سويسرئىيە کە یان پێدەگوت /سەردەشتىيى}. لە کوردستانى عێراقدا،
دانىشتووانە کە زۆر پڕوایان بەو دراو ھوێژبوو. بۆنمونە، لەبازارى
ھەولێر، سلیمانى و ھۆکدا پارە کۆنەکە لەکۆتایى ساڵى ۱۹۹۲ دە ھیندەى نرخى
پارە تازەکەى ھەبوو. ^{QPR}

دەسەلاتى کوردیى کە ئەو دەمە زیاتر رێکخراو بوو، سیاسەتێکى دارایی بۆ
و ھەڵمەندە ھەى ئەم گەمە ئابوورییە گرتەبەر. ئاکامەکەشى ئەو ھوێژبوو کە چاپە کۆنەکە
و ھەک دراوى فەرمیى لە کوردستانى عێراقدا ھەلپژێردا. ^{QPS} ئەم دۆخە تا ئیستاش
بەردەوامە و لەپرووى سەرنجێکى ئابوورییانە ھە، یەكجار نایابە. چاپە کۆنەکە
لەکۆماری عێراقدا دراویکى دانپێدانراو نى. ھەربۆیە شەریعەتێکى نۆخۆبى نى، ئەو
جۆرە دراو ھەنیا لە باکوورى و لات بەکار دیت، زامنیکی کەم، یان ھەریجى لە
پشتەو نى. جیگەى سەرنجە، لەبەر کەمى بپرى چاپە کۆنەکە، بپرى ھەڵاوسانى دراو
لە کوردستانى عێراقدا زۆر لە عێراق بە گشتی کەمتر بوو. بۆ نمونە: لەکاتی کدا کە
نرخى خۆراک لە نیوان ديسەمبەرى ۱۹۹۳ بۆ ديسەمبەرى ۱۹۹۴ نزیکەى ۶۲۰ لەسەدا

¹⁰¹ Stichting Nederland-Koerdistan, op. cit., p. 20.

¹⁰² Ibid.

¹⁰³ لەراستیدا دەسەلاتدارانى کورد لەبەرھارى ساڵى ۱۹۹۳ دا لىرەى تورکیان ھەک دراوى بەکاربراو
گرتەبەر، حکومەتى تورکیى لەمەپ ئەم بىرۆکەى ھە بەرھەستى پيشان نەدا. بەلام پێدەچوو تیکرپى
حیزبەکان لەم بریارە پاشگەزبووبیتنەو کە مانایەکى قوولى ھەبوو ھەک کارێک بۆ ھاویشتنى ھەریمەکە
بۆ ژێر سایەى کاریگەرى تورکیى. ھەرچەندە، تالەبانى تەواو ئاشکرایکرد کە ساڵى ۱۹۹۳ ئەو پى
باشە کوردستان "خۆى لە دینارى عێراقى رزگاربات":

Stichting Nederland-Koerdistan, op. cit., p. 20; *The Congress*, 1 July 1993, interview with Jalal Talabani.

بەرزبۆووە، لە کوردستانی عێراقدا بەرێژەی ۱۳ لەسەدا بەرزبۆووە. ^{QPT} ئابووری کوردستانی عێراق بەبەرورد لەگەڵ باقی دیکەى عێراقدا بەدُنیاوییه‌وه تارا دهیه‌ك جوړه سه‌قامگیریه‌كى رێژیه‌ی به‌خووه بینیوه. ئه‌وه‌ش توانی حاله‌تی ئابووری هه‌ریمی کوردستانی عێراق بپارێزیت. ئه‌وه‌ش مانای ئه‌وه‌بوو که ئه‌م ئابوورییه‌ نه‌که‌وتبووه به‌ر هه‌مان فشاری ئه‌و هه‌لاسه‌نه‌ی له‌ باقی دیکه‌ی عێراقدا هه‌بوو.

لێره‌دا پرسیاریکی سه‌رنجراکێش سه‌ره‌له‌ده‌دات سه‌باره‌ت به‌ بېری ئه‌و ده‌سه‌لاتدارییه‌ی له‌لایه‌ن ح ه ک و حیزبه‌ سیاسییه‌ بالاده‌سته‌کانه‌ به‌سه‌ر ئابوورییه‌ کوردیه‌یه‌که‌دا هه‌بوو، ده‌باره‌ی به‌های چا‌په‌کۆنه‌که‌، "مینچینی" له‌باوه‌په‌دایه‌ که‌ له‌ کوردستانی عێراقدا سیاسه‌تیکی ریکخراو کارناکات، ئه‌و ده‌لیت که‌:

به‌بێ هه‌ر کۆنترۆلیکی حکومه‌ت یاخود بانکی ناوه‌ندی، ئابووری هه‌نوکه‌یی و هه‌لومه‌رجی دارایی به‌شیوه‌یه‌کی توند به‌ یاسای خسته‌نه‌پروو داواکارییه‌وه دیاریده‌کریت. خسته‌نه‌پروو که‌ به‌ شیوه‌یه‌کی رێژه‌یی به‌هۆی فاکته‌ره‌ ده‌ره‌کییه‌کانه‌وه ده‌ستی به‌سه‌ردا ده‌گیریت، {ریگریی} له‌ هه‌ر پلاندانانیکی کاریگه‌ر ده‌کات. هه‌م چوارچیوه‌یه‌دا به‌سووده‌ ئه‌وه‌ به‌بیربه‌یینه‌وه‌ که‌ حکومه‌تی عێراق ده‌ستی به‌سه‌ر تیرژانی زۆربه‌ی کالاً و وزه‌دا بۆ باکووری عێراق گرتبوو بۆئه‌وه‌ی هه‌لومه‌رجیکی ئالۆز له‌وئ بخته‌وه‌و دواتر ناسه‌قامگیری بێنیه‌ئارا. ^{QPU}

هه‌رچه‌نده‌، واپیده‌چوو که‌ حیزبه‌ سیاسییه‌کان به‌ قازانجی خۆیان یاری به‌ بازار بکه‌ن. به‌تایبه‌ت پارتی و یه‌کیتی، بېره‌ پاره‌یه‌کی زۆری چا‌په‌ کۆنه‌که‌و دۆلاریان هه‌لگرتبوو، هه‌روه‌ها ده‌توانرا کاریگه‌ری له‌سه‌ر نرخ له‌ بازاره‌کانی هه‌ولێرو سلیمانی و ده‌وکدا بکه‌ن. ریگای جوړبه‌جوړ هه‌بوو بۆ یاریکردن به‌ نرخى گۆپینه‌وه‌ی دراو، له‌گه‌ڵ دانه‌یه‌کی زیاتر ریکخراو له‌پێی سیستمی سنوورداری

¹⁰⁴ Stichting Nederland-Koerdistan, op. cit., quoting United Nations, *United Nations Consolidated Inter-Agency Humanitarian Cooperation Programme for Iraq: Mid-Term Review*, 1995, p. 1.

¹⁰⁵ Menchini, op. cit., p. 9.

بانکی که به دواییه خه ریک بوو ده ژیا یه وه. یا خود وهک باو بوو له ریگه ی ئه و کۆمه له سهراف و پاره گۆره بلاوانه ی له ههر شار ی کدا ههن.

ههروهها زۆربه ی ئه و پاره گۆرانه ی په یوه ندییا ن به حیزبه سیاسییه کانه وه هه بوو، به تایبته پارتی، دهستیان به سهر ریگای بازگانیی له گه ل دهوله تانی دهوروبه ردا گرتبوو و ههروهها کۆترو لئ خاله گومرگییه کانی هاورد ه و هه نارده کاندا گرتبوو. خشته ی ۳: ۶ هه لسه نگاندنی یه کیته ی بو ئه و داها ته پیشانده دات که تایبته بوو به خالی په پینه وه ی گومرگی ئیبراهیم خه لیله وه (خالکی سهرکی په پینه وه ی نیوان کوردستانی عیراق و تورکیا که به ته واوی له لایهن پارتیی هه وه دهستی به سهر دارگیراوه). سهرچاوه ی داها ت و سامانی حیزبه کان نه زانراوه، ئه وهش پیویست نیه که هه موو حیزبه کان و سهر کردایه تییه که یان له و سهرچاوه و سامانه دا یه کسان بن به وه ی که یه کشتن. بۆنموونه: یه کیته بنه ماله ی بارزانی به وه تاو نبارده کات که بره پاره یه کی زۆریان لرفکردوه که به قازانجی بنه ماله که یان دهستیانه سهردا گرتوه نه ک بو پارتی یا خود (ح ه ک/هه ولیر) هه رچه نده، ئه وهشی که جه لال تاله بانی له کرده یه کی به وچه شنه بیئاوان بیته، ئه گه ریکی دووره. ^{QPV} حیزبه سهرکییه کان توانای ده سته سهردا گرتنی نرخی پاره ی چاپه کۆنه که یان هیه و زیاتر له تواناشیان له ماوه ی چه ندین سالدا ئه و ده سه لاته یان به کاره ی ناوه. ^{QPW}

هه ره کاریگه رترین کۆترو لئ دارایی بو ئاماده گیی دۆلاری ئه مه ریکی له بازاره خۆمالییه کاندا ده گه ریته وه. ههروهها نرخی گۆرینه وه ی دراوی چاپه کۆنه که به تیژانی دۆلاره وه، ههروهها به هۆکاره سیاسی و چالاکییه سیاسییه کان

¹⁰⁶ نهوشیروان مستهفا ئەمین، رابەری پیشووی ریکخراوی کۆمه له یه کیته دا، ئەندامی مه کته بی سیاسی یه کیته ی و رازگری جه لال تاله بانی، گوته ی که بنه ماله ی بارزانی لانیکه م ابلوون دۆلاری ئه مه ریکیان له بانکه کانی ده ره وه دا هه لگرتوه. چاپی که وتن له گه ل نهوشیروان مستهفا، له نده نه ن، ۴ مارتی ۱۹۹۹.

¹⁰⁷ Menichini, op. cit., p. 9. This paragraph is developed from a discussion with the UN

Field Delegate in Erbil, Gerhard Mortier, Erbil, 9 March 1998.

به ستراره ته وه. له راستييدا تيزيري زيتر له هه لسورانه سياسيي فيعليه كان له م رووه وه گرنگتره. بۆنموونه: كاتيک برياري ۱۹۸۶ي ئه نجومه نى ئاسايش مشتومري له باره وه دهكرا، ريژهي گۆرينه وه سهركه وت. بازاره كان باكالا پرده بوون، نرخ داده به زي و هاره ي دهكرد.

هه لومه رجي كۆمه لايه تى - ئابوورى ۱۹۹۱-۱۹۹۶

هه لومه رجي ئابوورى له م قۇناغه دا به شيويه كى سوود به خشانه ده بينرا له گه ل ئه و هه لومه رجه گشتييه ي ژينگه سياسييه كه هيئابوويه ئارا، كه هه ولى زالبوونى به سه ر كاريگه رى هه لمه ته كانى ئه نفال و دواييه كانى جهنگى ئيران-عيراقدا ده دا. ئه ميستا كوردستانى عيراق له سايه ي گه مارو نيو ده وله تى و نيوخوييه كه دا له باقى ديكه ي ولات دابرابوو، بارودوخه نيوخوييه سياسييه كه ناسه قامگير بوو، وپراى هه لگيرساندى چه ندين شه پرى خويناويى له م ماويه دا. هه روه ها وپراى شه پرى ويرانكه ر كه له نيوان پارتى و يه كيتيدا روويدا.

بهره مه كشتوكاليه كان يه كه مين ئه و شمه كانه بوون كه حكومه تى عيراقى له گه مارو كه يدا دژى كورد به كاريده هيئا، كه تواناي دانىشتووانى ئوردوگاكاني لاوان خشته ي ۳: ۶ ريزه بندى گومرگ وداها ت له ئبراهيم خه ليل

سه رچاوه ي داها ت	بار	ئاراسته	ژماره	باجى دراو
شاحينه (۱)	مه وادى ئينشائى	توركيا-ك ع	۱,۰۰۰ رۆژانه	۴۰۰-۳۰۰ دىنار
شاحينه	گازولين	ك ع-توركيا	۱,۰۰۰ رۆژانه	۴۰۰ فليس بو لىترىك
شاحينه (۲)	كاره بارى / جگه ره	توركيا-ك ع	۵۰ رۆژانه	۱۷۵۰۰-۱۷۰۰۰ دۆلار

¹⁰⁸ Stichting Nederland-Koerdistan, op. cit., p. 20.

¹⁰⁹ بۆ شيكاريى سياسيى سه باره ت به م ماويه به روانه به شى چواره م.

تەنكەر(۳)	نەوتى خاۋ	عيراق-توركييا	۲۵۰ رۇژانە	۵دۇلار، لەگەل ۸۰۰ دىنار
ترومبىل/گەشت (۴)	----	توركييا-ك ع	۱۲۰ رۇژانە	۵دۇلار، لەگەل ۱۰۰ دىنار
ترومبىل/هاوردە (۵)	بارەلگر	توركييا-ك ع	۱۰۰۰ مانكى ژوون و ژوونىيە ۱۹۹۹	۷۵۰-۴۰۰ دۇلار
جانتا و كەلپەل (۶)	----	ھەردو و ئاراستە	۱۰ رۇژانە	۶۰۰ دىنار
چىشتخانە	----	ئىبراھىم خەلىل	۴ لىبراھىم خەلىل	۳۵۰۰۰۰ دىنار مانگانە
پارك(۷)	----	ئىبراھىم خەلىل	۱۰۰۰ لەخۇدەگرى	ھەر ترومبىللىك ۲۵ دىنار

تېبىنى :

- (۱) شاحىنەكان مەۋادى ئىنشائى دەھىنن وتەنكەرى نەوت بە ۶۰۰۰ لىتر گازۆلىنەۋە باردەكەن بۇ توركييا
- (۲) لەنىۋان مايۇ بۇ ژونى سالى ۱۹۹۹ ، ۱۴۰ شاحنە بە بارى جگەرەۋە ھاتونەتە كوردستانى عىراق كە ھەرىكەيان ۱۷،۵۰۰ دۇلارى لىۋەرگىراۋە.
- (۳) گرېبەست لەنىۋان عىراق و كۇمپانىياى توركىدا ھەيە. بۇنمۇنە لە نىۋان كۇمپانىياى توركىياى غازى عەنتاب بۇ گواستەنەۋە ۵،۷۰۰،۰۰۰ تەن لە نەوتى خاۋ. كۇمپانىياى ئاسيا رۇژانە ۶،۰۰۰،۰۰۰ گازۆلېن دەباتە توركييا و لىترى بە ۱۲ سەنت دەفرۆشېت.
- (۴) ھەركەسىك سەردانى كوردستانى عىراق بكات دەبىت ۵۰ دۇلار بدات.
- (۵) گومرگەكە بەگۆيرەى مۇدىلى ترومبىلەكە جياۋازە، بەلام دواتر ۵۰ دۇلارى زىدەى دەخرىتەسەر.
- (۶) داھاتى ئەم سەرچاۋەيە لەو كرېيەدايە كە بەلېندەرى چىشتخانەكە دەيدات، دەبىت بەلېندەر لەسەر شتە زىدەكانى دىكە و زەوييە بەكارھىنراۋەكە پارە بدات.
- (۷) پاركەكە سالى ۱۹۹۳ دروستكراۋە.

دەكرد تا بۇ گوندەكانيان بگەرېنەۋە. ^{QQP} بنەما پىششەسازىيە سنووردارەكەى كوردستانى عىراق بەخىرايى دارما، ھەرۋەھا تىچوونى ژيان بەشىۋەيەكى بايەخدار بەرزبوۋەۋە. ئەو كاللا و كەلپەلانەى جاران بەشىۋەيەكى ئاسايى لە باقى دىكەى

¹¹⁰ Keen, op. cit., p. 32

عیراقوه دههات، ئەمیستا دهگەمن بوون. لە ئۆکتۆبەری ۱۹۹۲دا نرخى نهوتى سپى ۲۰۰ئەوهندهى سالى ۱۹۹۰ بەرزتریبوووه، نرخى برنجیش ههشتا جار زیدهتربوو.^{Q0Q}

هاوکارییه نیودهولتهتییهکان

لهماوهی سههرهتای سالانی نهوتهکان، ئابووری کوردستانی عیراق هاندهریکی نویی سهبارهت به هاوکارییهکی بهرفراوانی نیودهولتهتی بو پهیدا بوو، جووری بهرنامهکه فره سهخت لیی بکوئریتهوه، ههروهها هیندیک سهرحاوهی پهشیویی لهنیوان ئازانسهکان، ح ه ک و ههروهها تیگرای جهماوهرهکهدا ههبوو. "سارا گراهام براون" تیبنیکردوه که: "قهیرانه مرۆیهکهی باکووری عیراق له ئهپرل و مایوی ۱۹۹۱دا درامایهکی سۆزهژین و تاکاارییهکی میدیای ههبوو. ئه و پهشیویی و درێخایهنییه سهرنجیکی کهمی گشتیی و هاوسۆزیی بوخوی راکیشا.^{Q0R}" قازانجهرانی ئەم پاشاگهردانییه، حیزبه سیاسییهکان و بازاری رهش بوون. ههروهها حکومهتی عیراق که قازانجی له دزهکردنی دراوی قورس و ئه و کهلوپهلاننه که رهواجیان ههبوو، ئهویش لهسهر حسابی خهکانی کورد عیراق.^{Q0S}

له ئهپرلی ۱۹۹۱دا، بیرخهروهیهکی لهیهکتیگهیشتن لهنیوان یوئین و حکومهتی عیراقدا سهبارهت به کاره مرۆیهکان مۆرکرا. ههرحهنده، حکومهتی عیراق بهتوندی دهستی بهسهر چالاکی ریکخراوه نیودهولتهتییهکاندا گرتبوو. تا ئاستیکی وا که کهلوپهلی فریاگوزاریی دهبووايه به دراوی گران و بهو ریزهیهی حکومهتی فهرمیی له

¹¹¹ Ibid.

¹¹² S. Graham-Brown, *Sanctioning Saddam: The Politics of Intervention in Iraq*, London: IB Taurus, 1999, p. 261.

¹¹³ بۆ شیکاریی گشتگیر سهبارهت به بهرنامهی هاوکارییه مرۆفایهتییهکان له کوردستانی عیراق هههرله سالی ۱۹۹۱وهه برهوانه: Graham-Brown, op. cit., pp. 261–323. Graham-Brown, op. cit., pp. 261–323.

بازارەکانی بەغدا بیکریبایە. ^{QQT} وێرایی ئەوەی کە یوئین شارەکانی باکووری کردبوو نامانج لەرێگەی نێردراوەکانی خۆیەوه، کەلوپەلەکانی کەموکورت و بەشەخۆراکەکانیش لەسایەي رەحمەتی ناجیگیری وەرزییدا پەکی بوو، زۆریەي جار لە وەرزەکانی هاویندا دادەبەزیی. ^{QQU} هەرۆهە فەندی کاروچالاکییەکانی یوئین لەنیوان سالانی ۱۹۹۱-۱۹۹۶ کە زۆرجار لەلایەن دەولەتانی خۆبەخشەوه بەرپۆهەچوو. ئەو برانەي هەلگیرابوون هیشتا بەرچاوبوون. لەرێگەي بەرنامە نیوخووییەکانی یوئینەوه لەوماویەدا بەگشتیی تیکرای ۷, ۶۷۰ ملیۆن دۆلار لە عێراقدا خەرجکرا. خشتەي ۷:۳ سەرچاوەکانی دا بەشکردن رووندەکاتەوه.

وێرایی ئەم بڕە پارەيە، وا مەزەندە دەکریت کە ریکخراوی ئین جی ئۆکانیش لەهەمان ماوەدا نزیکەي ۴۰۰ ملیۆن دۆلاریان خەرجکردیبت. ^{QQV} لەم بڕە پارەيە، ئەمەریکا سالانە نزیکەي ۳۵-۴۰ ملیۆن دۆلاری داوه، بو هەردوو ئاژانسەکانی یوئین و ریکخراوەکانی ئین جی ئۆکان. ^{QQW} بەهەمانشیۆه، وەلامی یەکییتی ئەوروپاش مەزن بوو. ئەویش لە رێگەي ریکخراوی مرویی کۆمەلگەي ئەوروپییەوه (ECHO) تەنیا بە بڕی ۲۱,۵۰۰ ملیۆن ئیرو لهسالی ۱۹۹۳دا بەشدارییکرد. ^{QQX} هەرچەندە، کاریگەریی ئەم بەرنامانە بە گشتیی گۆمانی لێدەکرالەلایەن حیزبە سیاسییەکان و ح ک پیکەوه، وێرایی قسەلۆک لەبارەي گەندەلیی و بەدیپلانیی و لرفکردنی هاوکارییەکان کە بەگشتیی ناماژەي بو دەکرا. ئەم هەستە لای جەلال تالەبانی رەنگیداوتەوه کە بەتورەییەوه گوتی: "پارە بەناوی گەلی کوردەوه کۆکراوتەوه و لەلایەن بەدەنە بیروکراتییەکەي یوئینەوه خوراوه. ^{QQY}"

¹¹⁴ Leezenberg, op. cit., p. 9.

¹¹⁵ Ibid., quoting Keen, op. cit.

¹¹⁶ Durham University Policy Planning Unit, op. cit., p. 10.

¹¹⁷ Figures from Leezenberg, op. cit., p. 11.

¹¹⁸ Ibid.

¹¹⁹ *The Congress*, 1 July 1993, interview with Jalal Talabani

كهرتى كشتوكالىي

كهرتى كشتوكالىي له يهكه ميني ئهوانه بوو سووديان له تيپرئانى هاوكارييه
 مروبييه كان كرد دواى پاشه كشهى حكومهتى عيراق له ئوكتوبهري ۱۹۹۱د گهيشته

خشتهى ۳: ۷ سهچاوه كان ههلهينجراوه له ئازانسه كانى يونينه وه له عيراق (به مليون
 دولارى ئەمهريكى) (۱۹۹۱-۱۹۹۶)

تيكرا	۱۹۹۶	۱۹۹۵	۱۹۹۴	۱۹۹۳	۱۹۹۲	۱۹۹۱	ئازانسه كان
۱۷,۸۵	۱,۳۹	۲,۳۲	۲,۹۰	۱,۹۹	۵,۶۰	۳,۶۵	UNDHA
۱۱۷,۴۶	۰,۲۶	----	۰,۴	---	۱۳,۲۰	۱۰۳,۶۰	UNHCR
۱۱,۴۰	---	---	---	---	۲,۶۰	۸,۸۰	IOM
۱۸۰,۱۰	۲۴,۳۵	۲۷,۲۸	۲۸,۷۲	۵۰,۲۸	۳۲,۵۳	۱۶,۹۳	UNICEF
۱۷۸,۸۵	۳۰,۷۱	۱۶,۹۳	۳۸,۸۴	۳۰,۴۴	۴۲,۵۹	۱۶,۶۴	WFP
۳۴,۰۷	۴,۴۲	۵,۵۷	۵,۴۵	۱۶,۱۰	۱,۲۷	۱,۲۶	FAO
۲۳,۹۵	۱,۲۰	۴,۵۴	۲,۵۰	۶,۲۷	۴,۴۲	۵,۰۲	WHO
۲,۲۴	----	۰,۲۰	۰,۶۰	۱,۴۴	---	---	UNESCO
۱,۶۰	---	۰,۶۰	---	۱,۰۰	----	---	UNDP
۱۰۰,۰۳	۲,۵۱	۷,۳۷	۱۴,۱۶	۱۵,۶۲	۳۹,۱۹	۲۱,۱۸	UNGCI
۳,۲۰	---	----	----	۰,۳۰	۱,۱۰	۱,۸۰	UNV
۶۷۰,۷۰	۶۴,۸۴	۶۷,۵۱	۹۳,۵۷	۱۲۳,۴	۱۴۲,۵۰	۱۷۸,۸۸	تيكرا

سهچاوه: كورته راپورتي UNOHCI سهبارت بهر به نامهى فهدى ۱۹۹۷

كوردستانى عيراق. ژيپرئانى ناوچه گوندنشينه كانى ههريمه كه يهكه ميني ئه و
 ناوچانه بوون كه له لايهن ريخراوه كانى ئين جى ئوكانه وه بايه خيان پييده درا، به وهى
 توانى به شيكى گه وه له هيژى كار بخاته گه پرو ههروه ها كه ميك فشارى لابرده كه
 رووبه پروى ناوچه گوندنشينه كان ببوه وه. ^{ORP} به گويرهى وهزارهتى ئاوه دان كردنه وه و

¹²⁰ Overseas Fund for Disaster Aid. Figures from Leezenberg, op. cit., p. 11.

پەرەپەيدانى ح ھك، ۲۸۰۰ گوند تا سالى ۱۹۹۵ ئاۋەدانكراۋەتەۋە،^{QRQ} بەرھەمى كشتوكالى ھەرىمەكە لەسايەى رژیىمى گەمارۆدا دەینالاند، ھەرچەندە، ناۋچە كیلراۋەكان لەم ماۋەیدەدا زیدەبوون.^{QRR} توانای ھاۋكارىیە مرويیەكان بۆ بوژاندنەۋەى كەرتى كشتوكالىی پوچەلكرایەۋە بەھۆى میراتیكى پيشووی ھەلسورانی حكومەتى عیراق لەسالانى ھەفتاكاندا، ھەرۋەھا بەھۆى زۆرۋ زەۋەندیى ھاۋردە ھەرزانەكان لە تورکیاۋە، ئەۋەى ئاژانسەكانى نەتەۋە یەگرتوۋەكان بەشپۆھەىكى زیدە دەیانكړى تا داۋاكارىی بەشە خۆراكییەكانى پى دابین بكن.^{QRS}

قەبارەى بەرنامەى ھاۋكارىیە مرويیەكان بەئاستىكى ھیندە مەزن نەبوو، كەموكۆپىی ئەۋەى ھەبوو كە زۆر خۆمالىی بوو، ھەرۋەھا لەلایەن ئاژانسە گەۋرەترەكانى یوئینەۋە كە ھەولى پەرەسەندیان لەلایەن حكومەتى عیراقەۋە ئاستەنگى دەخرايە رى. لەۋەش زیاتر، ئەۋ ناۋچە پرنەھامەتییانەى كە بەچەكى كىمىیایى لیدرابوون لە زۆربەى روۋەۋە چۆلەوانىی بوون. ھەرۋەھا دووبارە چاندنەۋەى زەویيەكان بەشپۆھەىكى ئاسایى بەھۆى بوونى كیلگە مینەكانەۋە زیاتر ئاستەنگى دەھاتەرى.^{QRT} ئەۋ ھەلومەرجەش كوردى لە كەرتى كشتوكالىی تەرەكردو زیاتر واى لیکرد روو لەۋ چالاکیانە بكات كە قازانجى كورتخایەنیان ھەيە، ۋەك فرۆشتنى مولكى سەرمايە، قاچاچچىتى، دارپرىن و كۆكردنەۋەى پارچەكاندا،^{QRU} لەۋەش زیاتر، پاش راپەرین و سەپاندنى گەمارۆ بەسەر ناۋچەكەدا، ناۋچە شارنشینەكانى كوردستانى عیراق بە خیرایى تىكچوو، ھاندەرىكى كەم ھەبوو بۆ كوردانى دانىشتووانى ئۆردوگاكان تا بگەرینەۋە سەر زەۋى و زارەكانیان.^{QRV} بەگویرەى سەرچاۋەكانى یوئین، لەناۋەپراستى

¹²¹ Stichting Nederland-Koerdistan, op. cit., p. 20.

¹²² Menichini, op. cit., p. 10.

¹²³ Leezenberg, op. cit., p. 12.

¹²⁴ Keen, op. cit., pp. 38–9.

پەناى بۆ (ئیم ئەى جى) بردوۋە بەۋەى دەگونجیت لەكوردستانى عیراقدا ۵–۶ ملیون مین چىنرابیت كە زۆربەیان لە دەۋرۋبەرى زەویيە كشتوكالىيەكانەۋەن.

¹²⁵ Ibid.

¹²⁶ ئەم تىكچوونە لە سالى ۱۹۹۶دا گەيشتە دۆخى بەدروینەيى، واكرد ریزەى خۆراك كەمبیتەۋە.

۱۹۹۵، نزیكەى ۵۹۰۰۰۰ كەس ھەبوون كە راستەوخۆ پشتیان بە ھاوكاریی دەرهكی خۆراك دەبەست كە لەلایەن یوئینەوھ دابیندەكرا.^{QRW}

بیکاریی شارەکان و بیکارمەندیی

ریژەى بیکاران لەم ماوەیەدا لەنیوان ۷۰ بۆ ۸۰ لەسەدا مەزەندەكراوە، بەلام دەگونجیت ئەم ریژەیه بەرزترییّت، ئەوانەى دامەزراوى كەرتى گشتیى بەناشكرا كەمىك لە بیکاران باشتەر بوون. مانگانەى كارمەندانى سىقیل نزیكەى ۲۰۰ دینارى چاپە كۆنەكە بوو (بەرامبەر ۶-۱۲ دۆلار). ھەرۆھا لەسالى ۱۹۹۷دا شتیک بەرزتر بوو.^{QRX} ئەوھى لەلایەن یونیسەف (UNICEF) مەزەندەكراوە بۆئەوھى لانی كەمى بژىوى دابینكات لەپرووی بەدیھینانى پىویستىیە بنەپرەتییەكانەوھ پىویستە لانیکەم برى ۱۵۰۰-۲۰۰۰ (بەرامبەر ۵-۶۵ دۆلار) ھەبیت بۆ بژىوى خیزانیكى پینج كەسىی.^{QRY} ھەلومەرجەكەى كوردستانی باكور لە ناوھەراستی نەوھتەكاندا گەیشتە ناستىكى نالەبار، كیشە دراوییەكان ھیزی كپینی لای خەلكە گشتییەكە كەمكردەوھ، ھەرۆھا بەگوێرەى پەرەسەندنى كارگێرى پشت دەریاوھ (ODA) سەیری خەرجی ۱۹۹۴ خیزان كراوھ، ۱۳٪ى دانیشتوووان كەوتوونەتە ژىر ھىلى ھەژارییەوھ، لەكاتىكدا خیزانە ھەژارەكان ۳٪ى ناوھنجی خەرجی خیزانى بەدەستدینن.^{OSP} ھەرۆھا دارمانى ئابووریی كارىگەرىی لەسەر چینه ناوھنجیە ھەلئاوساوەكەش كردبوو، ھەرۆھا ئەوانەى پشتیان بە موچەى مانگانەى حكومەت دەبەست، ئەوھش دلەپراوكى و پەشیوییەكى كۆمەلایەتیی لە ناستىكى بیویە ھینابووھئارا.

¹²⁷ Leezenberg, op. cit., p. 12.

¹²⁸ Ibid.; Durham University Policy Planning Unit, *Inception Report*, unpublished report for Department for International Development, London 1997, p. 23.

¹²⁹ Ibid.

¹³⁰ P. Ward and M. Rimmer, *Targeting Basic Assistance in Northern Iraq: Findings from a Household Expenditure Survey*, unpublished paper for DFID, 1994.

هەلومەرجه کۆمەلایەتییه - ئابوورییه که له ساڵی ۱۹۹۶ بەرەوسەر

ساڵی ۱۹۹۶ بۆ هەریمه کوردییەکهی عێراق سالیکی پر رووداو بوو. هاوسەنگی هیز لەنیوان دوو حیزبه هەژموونداره که بەشیۆهیهکی بەرچاو له ئووتدا گۆرانی بەسەرداهات. بەداگیرکردنی هەولیر لەلایەن پارتی و بەیارمەتی حکومەتی عێراق. ئیدی کارگیڕی کوردستانی عێراق لەنیوان پارتی له هەولیر و یهکیتهی له سلیمانی دابهشبوو، بەلام یهکیتهی له حالهتیکي لاوازیی مادییدا بوو. هەرۆه ها رووداوگهلیکی گرنگی دیکه ههبوو که کاریگهرییان لهسەر رهوشی کۆمهلایهتی - ئابووریی باکوورو هەلومەرجهی بناغەیی کشتوکالیی ههبوو، ئەویش پەرەسەندن و دواتر جیبه جیکردنی بریاری ۱۹۸۶ی ئەنجومەنی ئاسایش بوو، ئەوهی به بریاری نەوت بەرامبەر به خۆراک ناسرا.

کوردستانی عێراق سوودی لهو ماوهیه وهرگرت که جۆره سهقامگیرییهکی ریزهیی تیدا هاتهکایهوه لهکۆتایی ۱۹۹۶دا بەرەوسەر، که تهنیا خولیکی کورتی شهپری لهنیوان پارتی و یهکیتهیدا له ساڵی ۱۹۹۷دا تیدا روودا. زیدهبوونی ئەزموونی هەردوو کارگیڕیهکهی هەولیر و سلیمانی بۆ باجکۆکردنەوه، هەرۆه ها بریاری ۱۹۸۶ی ئەنجومەنی ئاسایش، جۆره فریا گوزارییهکی پیشکهشکرد. ههلبهته به ریسکردنی گهڕانهوهی کورد بۆ کهلتووری پشتبهستوویی. بههۆی زیدهبوونی فشاری گشتیی سهبارهت به قهیرانه ئابوورییهکه لهعێراقدا، ئەنجومەنی ئاسایش پیشنیازی ریکهوتننامەیی نەوت بەرامبەر به خۆراکی کرد که ریکه به جۆره فریاگوزارییهک دەدات بیئەوهی ریفۆرمیکی گشتگیر بۆ سروشتی بریارهکهی ۱۹۶۱ی ئەنجومەنی ئاسایش بکریت. ئەم پیشنیازه یهکه مجار له بریاری ۱۹۸۷ی ئەنجومەنی ئاسایش پیشکهشکرا، هەرۆه ها له بریاری ۱۹۷۰ی ۱۹۷۱ی ئووت و سیپتهمبەری ۱۹۹۱دا فراوانکرا،^{OSQ} لهم قۆناغدا ئەوه ویئاکرا که عێراق ریی پیدیریت سالانه بایی ۲،۳

¹³¹ Ibid.

خشتەى ۳ : ۸ داھاتى جدىي بېرىرى ۱۹۸۶ى ئەنجومەنى ئاسايش، قۇناغى ۸/۱

قۇناغ	بېرىرى ئەنجومەنى ئاسايش	بەرور	قەبارەى نەوت ملیون بەرمیل	قەبارەى ھەناردە	نرخى بەرمیل
یەكەم	۹۸۶	۱۹۹۵/۴/۱۴	۱۲۰	۲,۱۵۰	۱۷,۹۲
دووەم	۱۱۱۱	۱۹۹۷/۶/۴	۱۲۷	۲,۱۲۵	۱۶,۷۳
سېیەم	۱۱۴۳	۱۹۹۷/۱۲/۴	۱۸۲	۱,۰۸۵	۱۱,۴۶
چوارەم	۱۱۵۳	۱۹۹۸/۲/۲۰	۳۰۸	۳,۰۲۷	۰۹,۸۳
پینجەم	۱۲۱۰	۱۹۹۸/۱۱/۲۴	۳۶۰,۸	۳,۹۴۷	۱۰,۹۴
شەشەم	۱۲۴۲	۱۹۹۹/۵/۲۱	۳۸۹,۸	۷,۴۰۲	۱۹,۰۰
ھەوتەم	۱۲۸۱	۱۹۹۹/۱۲/۱۰	۳۴۳,۴	۸,۲۸۵	۲۴,۱۳
ھەشتەم	۱۳۰۲	۲۰۰۰/۶/۸	۲۶۳,۱	۶,۷۳۰	۲۵,۵۷
تیکرا			۲,۰۹۳,۹	۳۵,۷۵۱	Av=۱۷۰۷

خشتەى ۳ : ۹ ئەو زەوییانەى گەنمى تیدا دەکریت بە دۇنم لە سالانى ۱۹۹۷-۱۹۹۴

سال(تیکراى ھەموو پاریزگان)	روویو بە دۇنم
۹۵/۱۹۹۴	۲,۲۵۴,۹۵۴
۹۶/۱۹۹۵	۱,۸۲۳,۱۰۲
۹۷/۱۹۹۶	۱,۵۳۴,۳۹۴

سەرچاوه: FOA (ھەولیر، فیبرایەرى)، ۱۹۹۸.

بلیون نەوت بفرۆشیت. ئەمە زۆر لەخوار ئەووە بوو كە یوئین بو پئویستە مەدەنییهكان مەزەندەى كرددبوو كە دەگەیشته ۲۲ بلیون دۆلار. لەوہش زیاتر، پلانەكە مەرجى سەختى خستەسەر دابەشکردنى كالا ھاوردەكان و ۴۰ لەسەدى ئەو بپەپارەیهى بو ئازانسەكان تەرخانکرد وەك فەندى قەرەبووکردنەویەك بو كویت، كۆمیتەى سنور، ھەرەھا دەسلەلاتى نیودەولەتییى وزەى ئەتۆمییى (IAEA). عیراق

ئەم پرۆژەيەى راتكردهوو به پيشيلىكردى سەرەوهرىي خۆى له قەلەمدا.^{QSR} له ئەپرلى ۱۹۹۵، ئەنجومەنى ئاسايش بەرنامەيەكى دىكەى نەوت بەرامبەر به خۆراكى له گەل بپارەكەى ۹۸۶ى ئەنجومەنى ئاسايش پيشنيازكرد. ئەوہى رىگەى به عىراقدا كە لەماوہى ۱۸۰ رۆژدا بايى دوو بليوون دۆلار نەوت بفرۆشيت.^{QSS} ئەم بپارە پاش سالىك له خۆدواخستىن لەلايەن حكومەتى عىراقەوہ پەسەندكرا. بىرخەرەوہيەكى ليكتىگەيشتن لە نيوان يوئىن و حكومەتى عىراقدا لەمايۆى ۱۹۹۶ مۆركرا كە وردەكارىيى فرۆشتنى نەوتەكەو دامەزراندنى حسابيىكى بانكىي ريكدهخست.^{QST} ئەم بپارەى دوايى بپرى ئەو نەوتەى كە رىيى فرۆشتنى دابوو بۆ ۵۰۲ بليوون دۆلار زيئەكرد. بەلام بەهۆى ناكارايى پيششەسازيى نەوتى عىراق لەدوای جەنگى كەنداوہوہ، نەيدەتوانى ئەم بپرە نەوتە رەوانەكات. دوائاستى ئەم بپرە لە سالى ۱۹۹۹دا ھەلگىرا، لەگەل ئەو داھاتەى كە لەقۇناغى ھەشتەمى بەرنامەكە بەدەستھات. لەسالى ۲۰۰۰دا، چاوهرپى ئەوكرە داھاتەكەى لە ۱۰ بليوون دۆلار نزيك بيئەوہ.^{QSU}

خشتەى ۳: ۸ وردەكارىيى بپرو بەھاي ئەو نەوتە پيشان دەدات كە تا ناوھراستى سالى ۲۰۰۰ ھەناردەكراوہ. لە بپرە بەرايىكەيەوہ كە ھەر شەش مانگ بايى دوو مليوون دۆلار بوو، پاريزگاكانى باكوور ۱۳٪ يان بۆ تەرخانكرا، واتە (۲۶۰ مليوون دۆلار) بۆ كرىنى پيوستە مروييەكان كە لەلايەن يوئىنەوہ دابەشكەريئ. ئەم بپرە پارەيە بەگويرەى ژمارەى دانىشتوان بەسەر پاريزگاكاندا دابەشكەرا. لەوہ پاريزگاي سليمانى ۴۳٪ و ھەولير ۳۴٪ و دەوكيش ۲۳٪ يان پىپرا. بەپيى ئەو بىرخەرەوہيەى كە لەسالى ۱۹۹۶ لەنيوان يوئىن و حكومەتى عىراقدا مۆركرابوو،

¹³² Ibid.

¹³³ UN Office of the Iraq Programme, *Oil-for-Food: The Basic Facts, 1996–2000*, 2000.

¹³⁴ داھاتى فرۆشراوہكانى كە لەلايەن بەشى ژمىريارى يوئىنەوہ كۆنترۆلكرابوو، لە بانكى نيشيمانى فەرەنسا دانرابوو.

¹³⁵ UN Office of the Iraq Programme (2000) op. cit.

پاریژگای دهر به ندیخان وهك قهوارهیهکی سه به خو دانپیدانه تراو بوو، ههروهك به شیک له پاریژگای سلیمانی له قهله مدرابوو.

له وهش زیاتر، وهك ئه وهی كه حكومهتی عیراق دانیان به كارگیزییه كوردیه خوجیکه پاریژگاكانی باکووردا نه نابوو وهك دهنگایهکی شه رعیی حكومهت، هه ربویه خویان له جیبه جیکردنی بریاری ۹۸۶ی ئه نجومه نی ناسایش له و ناوچه یه دا نه گلاند، هه ربویه یوئین زیاتر له دهسه لاته كوردیه كه به كاری به ریوه بردن و دابه شکردنی ئه و كه لوپه له پیویستانه له كوردستانی عیراقدا به رپرسیار بوون. ئه مهش پیچه وانه ی ئه وه بوو كه له ه باشوورو ناوه راستی ولاته كه دا رویده دا. له وئ وه زارعت و به ریوه به رایه تییه كانی حكومهتی عیراق به ته وایی ئه و كه لوپه لانه یان دابه شده كردد و ناژانسه كانی یوئینیش رۆلی چاودیریان ده گیپرا. تا ناوه راستی ئوكتۆبه ری ۲۰۰۰، به گویره ی ئوفیسی یوئین سه بارهت به بهرنامه ی عیراق، تیكپرای ۳۵,۷۵۱ بلیون دۆلار له لایه ن نهوت بهرامبه ر به خۆراكه وه هه ر له بریاره كه ی ۹۸۶ی ئه نجومه نی ناسایش به دهسته اتبوو، كه ۱۳٪ی بهر سی پاریژگاكه ی باکوور كه وتبوو كه ده كاته ۴,۶۴۸ بلیون دۆلار. ئه م بهر په پارهی نه له كوردستانی ئیراقدا له لایه ن ناژانسه كانی یوئینه وه بلاوكراره ته وه بریکی بهرچاوه، ههروه ها له كاتیكدا كه بریاری ۹۸۶ی ئه نجومه نی ناسایش ریگه ی له كاره ساتیكي مرۆیی گرت، فه راهه مگردنی ئه م داها ته به م قه باره یه كیشه ی ریشه یی قوولی بو ئابووری كوردستانی عیراق و ههروه ها بو به رده وامیی ح هك هینایه كایه وه. كاریگه ری بریاری ۹۸۶ی ئه نجومه نی ناسایش له به شی حه وته مدا زیاتر باسی لیوه ده كریت. هه رچه نده، به كورتیی، كاره كانی ئه نجومه نی ناسایشی یوئین په ریدا به پشتبه ستوویی به سه رچاوه دهره كییه كانی داها ت له نیو هه ریمه كوردیه كه ی عیراقدا، چ له نیو ح هك و چ له نیو خه لكه كه دا به گشتیی.

پیش گه مارۆكه ی سالی ۱۹۹۱، بوونی به شه خۆراك و دهره تی كارگوزاریی له كایه جوړبه جوړه كاندا هانی پرۆسه ی شارنشینیییداو ریگریی كارکردنی له به ره مه ییانی كشتوكالیدا گرت. ئه م هه لومه رجه به سه پاندنی گه مارۆكه كۆرانی به سه ردا ها ت.

بەرھەمی کشتوکالیی رۆلئیکی زیندووی لە دابینکردنی ریزەیهکی ئاسایشی خۆراکی لە پارێزگاگانى باکووردا بینی. شیواندنی سیستەمە باوەکەى بەشەخۆراک و ناکارایی ھاوکارى خۆراکی نیۆدەولەتیی بۆ دابینکردنی برى پێویست، گوندنشینیان و زۆربەى دانیشتووانى شانرشینی ناچارکرد پشت بە پلەیهکی بەرزى بەرھەمھێنانى بەرھەمی خۆمالیى بھەستن.

ئەم پێویستى و داواى، دۆخىكى ئابوورى گونجاوى بۆ بەرھەمھێنانى کشتوکالیى ھینایەئاراو ھانى فراوانبوونى کشتوکالییدا، زۆرىنەى دانیشتووانەکە، بەتایبەت ئەوانەى لە ئۆردوگاگاندا دەژيان، تیکەل بە کارى بەھەمھێنانى کشتوکالیى بوون. زۆر لە خێزانە شانرشینەکان کە مولکیان ھەبوو گەرانبە سەر کیلگەکانیان و بۆ ماوەى کاتى لەوى دەمانەو، یاخود زەویەکانیان بەکرى دەدا بەخەلکى تر.

لەسالى ۱۹۹۰دا، ھاوردەکردنى خۆراک وەستینراو عیراق کەوتە ئەوھى پشت بەخۆراکی خۆمالیى بھەستىت، کە بە ئاشکرا پێویستى نیوخۆیەکانى دانیشتووانى پرنەدەکردەو. حکومەتى عیراق بۆئەوھى ھانى بەرھەمھێنانى خۆراکی خۆمالیى بدات، نرخى کرىنى دانەویڵەى بەشیوھەکی بەرچا و بەرزکردەو. ئەمەش لەنیوان سالانى ۱۹۹۰-۱۹۹۳. نرخى تەنى گەنم بۆ دووقات بەرزبوو، لە ۵۰۰ دینارى چاپە کۆنەکە بۆ ۱۰۰۰ دینار. بەھۆى رادەبەرزى داواکارى خۆمالیى و وەستاندنى ھاوردەکردنى خۆراک لەلایەن حکومەتى عیراقەو.^{OSV} ئەمەش لەلایەن خۆیەو بووھۆى زیدەبوونى بەرھەمھێنانى گەنم و جۆ لەماوەى ئەم سالانەدا.

ھەرچەندە، ئەم دیمەنە ئایندەبەخشە لەناوەراستى نەووتەکاندا لاوازبوو، بەھۆى: مشتومپرکردن سەبارەت بەبىارى ۹۸۶ى ئەنجومەنى ئاسایش، زیدەبوونى کیشەى مولکدارى، ھەرھەم شەپى خویناویى. برى زەویە کشتوکالییەکان دابەزى، ھەرھەم چاندن و بەرھەمھێنانى دانەویڵەش. بەگۆرەى ھەلسەنگاندنى ریکخراوى خۆراک و کشتوکال (فاو/FAO) ئاستى بەرھەمھێنانى گەنم لەسالى ۱۹۹۳دا

¹³⁶ Source: FAO/Iraq Reports (1996); Leezenberg, op. cit., p. 11.

۱۵۱، ۵۰۰ تەن بوو بۇ ۳۱۲، ۱۸ تەن لەسالى ۱۹۹۶ دابەزىو. ئەو ژمارەيەى ھەروھا لەلايەن يەكەى كارگوزارەكانى (ODA) كە لە ھەريمەكەدا كاريان دەكرد پشتراستكراو تەوھ.

لە ژوونى ۱۹۹۰ د، دوو ھۆكاری گرنگ كاری لە كەرتى كشتوكالىيى لە ھەريمى كوردستاندا كرد، كەمبارانىي لەوهرزى نەش و نوماى دانەويىلە، لەگەل جيبەجيكردنى بريارى ۹۸۶. ھەوالى پەرەسەندنى بريارەكە لەلايەن عيراقەوھ لە فيبرايەرى ۱۹۹۶ د بوو ھوى چاوھروانى تيرژانى كەلوپەليكى مروىي زور بۇ ناوچەكانى باكوروى عيراق. لەئاكامدا، بەھای دينارى چاپەكۆنەكە بەرزبووھوھ و نرخى خوراك بە خيىرايى دابەزىي، ئەوھش بەھای گەنمى ھينايەخوارەوھ. دابەزىينى خيىراى بەرھەمى دانەويىلە بريارىكى ھوشيارانەى دايە جووتياران كە گەنم نەچينن. بەو ھەلايەى كە سەبارەت بە جيبەجيكردنى بريارى ۹۸۶ لەگورپيدا بوو، دابەزىينى نرخى ئەو گەنمى لەنيوخودا بەرھەمدەھات شتتيكى چاوھروانكراو بوو. ريكخراويكى ھۆلەنديى ئين جى ئو لەوكاتەدا تيبينىي ئەوھى كردووھ كە: "راگەياندى ريكەوتنى نەوت بەرامبەر بەخوراك لەنيوان يوئين و عيراقدا لەمايوى ۱۹۹۶ گورزيكى توندىي لە ئابوورى ھەريم وھشاندا. ^{QSW11}

كەمى نرخى گەنم كاری لە نرخى تەواوى بەرھەمە كشتوكالىيەكانى ديكە كرد(گەنم بەشيىكى ھەرە سەرەككىي پيكھاتە خوراكييەكان بوو) لەكاتيىدا تيچوونى ئامرازو پيوستىيەكانى وەك (پەين، توو، دەرمانى ميروو، گاسن، فاكسين) بەشيوھەكى ريزھىي جىگير بوو، سووكە قازانجەكەش كە جووتيار چاوھرپى دەكرد لە كيلانى ھەر دۆنميكى زەوييەكەى و ماندووبوونى خوى دەستكەويىت، پوچبووھوھ. ھەربوئە ھاندەريكيان بۇ بەرھەمھينان نەبوو. ئەمەش لە خشتەى ۳:۹ رەنگيداو تەوھ، ئەوھى ئەو ناوچەيەمان پيشاندەھات كە پيش و پاش جيبەجيكردنى بەرنامەى ۹۸۶ گەنمى تيىدا دەكرا.

¹³⁷ Stichting Nederland-Koerdistan, op. cit., p. 19.

هه لومهرجی کشتوکالیی له سه ره تای سه دهی بیست و یه که مه وه شیوا بوو. راپورتی ئه و ئاژانسانه ی له کوردستان بوون باس له وه ده که ن که به ره می کشتوکالیی سه ره نوئی به رزبوته وه، هه رچه نده هۆکاره کانی دارمان تائیستا چاره سه ره نه کراون، هه ربویه سه خته بی گرنگیدان به و پرسانه چاکبوونه وه یه کی بایه خداری که رتی کشتوکالیی بیته به رچا و. هه لومهرجی کشتوکالیی جاریکی دیکه به هوی دوو سال وشکه سالیه وه (سالانی ۱۹۹۹-۲۰۰۰) گورزیکی تری به رکه وت، ئه وه ش وایکرد گۆرانکاری گشتگیر به سه ر چالاکییه کشتوکالییه کاندایه بیت.

له م ماوه یه ی که مبوونه وه ی ده سه لاتی حکومه تی ناوه ندیی له کوردستان، که رتی تایبه تی ئابووری گه شه یکرد. به تایبه ت که تائیستا ش کالاً به کار به ریه کان له به رده ستدا نین.^{Q SX} زۆر له کوردان گه رانه وه سه رکاری قاچاغچیتیی، یان ئه و کاره یان به به رفره تر به رپوه برد، له گه ل بوونی که رتی مه زنی قاچاغچیی که نه وتی عیراقی بو تورکیا ده گواسته وه. ئه م چالاکییه بووه سه رچاوه یه کی سه ره کیی داها ت بو حیزبه سیاسیه کانی کوردستان و بو ح ه ک و بژارده سیاسیه که ی عیراق.^{Q SY} و امه زنده ده کریت که داها تی گومرگی ئیبراهیم خه لیل که خالی گواسته وه ی سنوره کوردیه که ی عیراقه بو تورکیا لانیکه م رۆژانه ده یان هه زار دۆلار بیت.^{Q TP}

ئه م سه رچاوانه ی داها ت بو حیزبه سیاسیه کانی کوردستانی عیراق جیگه ی مشتمو مپوو، هه روه ها بووه کی شه یه کی جدیی له به رده م ناشته واییی نیوان پارتی و یه کیتیدا. وایکرد بوو که سه رچاوه کانی داها ت بو له نیوان هه ریمه کانی پارتی و یه کیتیدا ناها و سه نگ بیت، به راده یه ک که یه کی که له هۆکاره به رپه تیه کانی کی شه ی نیوان هه ردوو پارته که ناسینرا وه.

¹³⁸ لیزینبیرگ پرسویه تی داخو ده توانریت چالاکییه کی به وجۆره وه "ناشه رعیی" دا بنریت، چونکه له به رته تدا هیچ ده زگایه کی فه رمی ده ولت به ته واییی ئابووریی شه رعیی پیناسه نه کردوه.

¹³⁹ Ibid.

¹⁴⁰ Ibid.

گەشەسەندى زىياترى كەرتى نافەرمىي برىتتېيىوو لە بە قاچاخناردنى خەلك بۆ دەرهوھى كوردستانى عىراق، لە سالى ۱۹۹۱ھ، ژمارەيەكى زۆرى خەلك لە ھەرىمەكە ھەلاتن، بەشيوھەيەكى سەرەككى بۆ ئەوروپاي خۆرئاوا، ھەرۇھا بۆ ئوستراليا و باكوورى ئەمەريكا. سەرەتا ئەندامە دەولەمەندەكانى كۆمەلگا ھەولى جىھىشتنى ھەرىمەكەيان دەدا، بەلام ئىستا ئاسايە كە ھەژارتىن خىزانەكان لە ھەولى ئەوھدان بېرى پارەى پىويست كۆبەكەنەوھ تا تەواوى ئەندامانى خىزانەكەيان بتوانن كۆچ بەكن. يەك لەو كاريگەريە ئابوورىيانەى ئەم كۆچە كە زۆر جىگەى نىگەرانىيە ئەوھە لەدەستدانى خەلكە فرە شارەزاو لىھاتووھ خويندەوارەكانە لە چىنى ناوھنجى، كە بۆشايەكى عەقلىي لە مەوداي دووردا لىكەوتەوھ.¹⁴¹

ئە نجاھگىرىي

كوردستانى عىراق ناوچەيەكە تايبەتمەندىيەكى فرە گرنگى ھەيە، چ لەپرووى دانىشتووون و چ لەپرووى تۆبۆگرافيا و ژىنگەييشەوھ. ئەم دابەشبوونە سروشتييە لە كۆمەلگا كوردىيەكەى عىراقدا، باشتەر لەو ژمارە زۆرەى زارەكانى زمانى كوردىيدا خۆيمان پىشاندەدات. كوردستانى عىراق لە بنەرەتدا لانكى چەندىن ھىلى جياكەرەوھى زمانىيە لەنيوان دوو زارە سەرەككىيە كوردىيەكەدا، كە وادەكات بەشدارىي زمان وەك ھاندەريك بۆ ھەستىكى يەكگرتوو سەبارەت بە ئىتنونەتەوايەتي بەجۆريك لاوازىيت، وىراى بىرى ھۆشيارىي ئىتنىي. بەگشتىي كاتىك ئاماژە بە دابەشبوونى دوو زارەكە دەكرىت، قامك بۆ رووبارى زىي گەورە درىژدەكرىت. ئەوھى ئىستا سنوورى كارگىرىي نيوان پارىزگاي دھۆك و ھەوليرە. بە ئاسانى ئەوھ دەردەكەويت كە سۆرانىي لە شارەكانى ھەوليرو سلىمانى بالادەستەو

¹⁴¹ Leezenberg, op. cit., p. 17. G. Stansfield, 'Distribution of Asylum Requests over European Countries', in D. Efnay-Müder et al., *Asyldestination Europa*, Neuchatel: Forum suisse pour l'études des migrations, 2001, pp. 327-48.

بەھمانشپۆش بادینی لە دەھۆدا، لەكاتیکدا ریزەى دروستى ئەوانەى بە بادینانى
یا سۆرانى قساندەكەن کاریكى گرانە، بەتەواوی دەگونجیت كە سۆرانى زارى
قسەپیکردنى زۆرینەى كوردانى عیراق بیّت.

لەوێش زیاتر، زمانى دیکە لەكوردستانى عیراقدا بەکاردین، ھەرەھا لە چەند
ناوچەىەكى خۆمالی دانیشتوووانە كەمینەکان. ئەمانەش ئەو زمانانەن كە وەك باوہ
بەکاردین: كۆمەلگای کریستیانى ئاشووریەکان، کلدانییەکان و نەستوریەکان بە
ئارامى قساندەكەن، دانیشتوووانى تورکمانیش بە زمانى تورکى دەدوین. ئەم
پەرتەوازییەى زمان ھەرەھا بو دابەشبوونە سیاسییەکان دەگەپیتەوہ. ویپرای ئەم
فرەپەنگیە مەروییە، ناوچەكە تووشى گۆرانى سروشتى بۆتەوہ، ئەوہى كە
دەگونجیت وا وەسفبکریت كە ئاکامى کاروکردەوہى سیاسییە و جوگرافیای
سروشتى و مەرویی ھەریمەكەى گۆپیوہ، چ بەریكەوت یاخود بە مەبەست. ژینگە
سروشتیەكە ھەر لە سالى ۱۹۷۵وہ تووشى ئاستىكى مەزنى داربرین و لەناوبردنى
دارستانەکان بۆتەوہ، بەتایبەت لە سالانى ۱۹۸۰ کاند، بەھۆى ریکەوتننامەى
جەزائرو دواتر ھەلمەتەکانى ئەنفال لەلایەن حكومەتى عیراقەوہ. ئەمەپرو كە ناوچە
شاخاویەکان پێویستە بە چەرى دارى تیدا بنیژریتەوہ. ئەم ناوچانە بەدەست
حالەتیکى توندی دامالین و داروتانى خاكەكەوہ دەنالین، كە کاریگەری لە بەپیتى
دوور مەودای خاكەكە دەكات. ئاووھەواش بەدەست کاریگەری تووشبوون بە
فاكتەرەکانى كەشو بەھۆى نەبوونى ریکخستنى وردى كەشناسییەوہ گیرىخواردوہ.
ئەم گۆرانە سروشتیانە، زیدەبارى کاریگەریەکانى پروسە سیاسییە
راستەوخۆكان، کاریان لە جوگرافیای مەرویی كردوہ، گوندنشینەکان ناچارکراون
زیدی باوبايرانیان جیبھیلن و لە شارە ھەلاوساوہکاندا بژین، یەكەم بەھۆى فئشارى
سیاسى لەلایەن حكومەتى عیراقەوہ، دواتر بەھۆى ویرانکردنى ژینگە، دواچار كە
دەگونجیت فرە خەمئەنگیزیّت، لاوازی بازارى ساغکردنەوہ كە زادەى بەرنامەى
نەوت بەرامبەر بە خۆراکە. لەوێش زیاتر، بەرھەمھینانى كشتوكالی لە ناوچە

شاخاوییهکاندا پشت به شارهزایی خۆمائی رهرداری دهبهستیت، که ئەگەر ته نیا
یهک نهوهی له دهستبدات، دهشیت بۆ ههتا ههتایه بفهوتیت.

کوردستانی عێراق له پرووی په ره پیدانی ئابوورییه وه به تایبه تیی و ههروه ها
له پرووی جوگرافی و تایبه تمه ندیی دانیشتوو انیی وه تووشی گوڤانی سه ره کی بو وه،
که زیاتر له مه ودای کورتدا رووی له خراپبوونه. چالاکییهکانی سیاسه ته
به دوایه کهکانی حکومه تی عێراق و ههروه ها دانی خۆراک و هاوکارییه مرۆیییهکانی
سالانی نه وه ته کان، بنه ما کشتوکالییهکانی له کوردستانی عێراقدا لاوازکرد، وای له و
کۆمه لگایه کرد که توانا و سه رچاوه ی نه وه ی هه بوو تارا ده یه کی شیاو خۆی بژینیت،
پشت به سه رچاوه ده ره کییه کان بۆ هه موو پیویستییهکانی خۆی به سه ستیت، له وانه
خۆراک و کالاکانی روژانه به کاریده هینیت .

له م سیناریۆ غه مگینه دا، لاوازیی که رتی کشتوکالیی و بیکاریی به کۆمه ل و
پشتبه ستن به ها ورده کردن، که رتی تایبه ت ده رکه وتوو ه، وایکردوو ه خه لکانیکی که م
فره ده وله مه ندین ههروه ها قازانج و پره پارهیه کی زۆریشی خستۆته گیرفانی حیزبه
سیاسییه کان و حکومه تی هه ری می کوردستانه وه. ئەمه ش بۆته هۆی زیده چالاکبوونی
که رتی تایبه ت، که لینیکی بیزارکه ری له کوردستانی عێراقدا له نیوان زۆرینه ی هه ژاری
بیده ره تان و که مینه یه کی بازرگانی گیرفانی پرو ده وله مه ند پیکه ینا وه

بهشی چوارهم: پهرهسه‌ندنی سیستمی حیزبه سیاسییه‌کان

هەر له دامه‌زاندنی پارتیه‌وه له‌سالی ۱۹۴۶ ریکخستنی گروه سیاسییه‌کان له کوردستانی عێراق گۆرانیککی به‌هیزه له بزواتی هه‌ریمه‌که، حاله‌تیککی به‌م چه‌شنه هه‌ر له‌سالی ۱۹۹۱ یه‌شه‌وه بوته شتیکی تایبه‌ت. پاشه‌کشی حکومتی عێراق له‌سالی ۱۹۹۱ له کوردستانی عێراق ده‌رفه‌تیککی به‌خشیه‌ بنه‌مای ریکخستنه سیاسییه‌کان بوئه‌وه‌ی خوێان وه‌ک ریکخراویک پێشکەش بکه‌ن که توانای له‌خوگرده‌کردنه‌وه‌ی پشتگیری جه‌ماوه‌ریکی به‌رفراوان و هیزی سه‌ربازی و سه‌رچاوه‌کانی دارییان هه‌یه. له‌راستیدا، ئه‌وان ئه‌وه‌ ده‌رفه‌ته‌یان بو‌هاته‌ پێش که وه‌ک حیزبیککی سیاسی هه‌لسورپین زیاتر له‌وه‌ی وه‌ک جوولانه‌وه‌یه‌کی پارتیزانی. سیستمی سیاسی له کوردستانی عێراقدا ئالۆزییه‌کی سه‌یر پێشاندهدات و حیزبی فره ئالۆزی گرتوته‌خۆ. زۆر له‌مه‌ر میژووی سیاسی کورده‌وه‌ نووسراوه، به‌لام سیما نیوخوییه‌کانی پیکهاته‌ی ریکخراوه‌ییان و پرۆسه‌ی بریارسازی به‌ده‌گمه‌ن ئاماژه‌ی بوکراوه. بئێگه‌یشتنیککی به‌م چه‌شنه، هه‌لسه‌نگاندنی بزواتی سیستمه سیاسییه کوردیه‌که مه‌حاله. ده‌توانریت ئامانجی ئه‌م به‌شه به‌مشپوهیه‌ی لای خواره‌وه کورتبکریته‌وه: یه‌که‌م، بو‌دابی‌کردنی هه‌لسه‌نگاندنی پهره‌سه‌ندنی سیستمی حیزبی سیاسی، که بایه‌خ به‌ گواستنه‌وه‌ی ستراکتۆری ریکخراوه‌یی و به‌ده‌نی حیزبه سیاسییه‌کان ده‌دات له‌ جوولانه‌وه‌یه‌کی پێشمه‌رگانه‌ی پارتیزانییه‌وه‌ بن به‌ حیزبی سیاسی و سیاسه‌تکار. دووم، بو‌ناساندنی پهره‌سه‌ندنی ده‌سته ده‌سه‌لاتداره‌کانی نیو حیزبه سه‌ره‌کییه سیاسییه‌کان و هه‌روه‌ها کاریگه‌رییان له‌سه‌ر تیکرای پرۆسه‌ی بریارسازی. ستراکتۆری شیکارییه‌که له‌سه‌ر بنه‌مایه‌کی کرۆنۆلۆژیانه‌ بنیاتنراوه. ئه‌وه‌ش به‌کارهێنانیککی تایبه‌ته، چونکه ده‌زگاکانی زۆربه‌ی حیزبه سیاسییه‌کان ریشه‌که‌ی له‌پارته‌که‌ی تردایه. سه‌نگی ئاراسته‌ی ئه‌م شیکارییه به‌و نیوخوییه وه‌ک ئه‌وه‌ی به ئاراسته‌ی ده‌روه‌ه‌ بی‌ت. روونکردنه‌وه‌ی: ۱- چۆن ئه‌کته‌رو گروه سیاسییه‌کان

پیکهاتوون. ب- توندیی و دژوارییه سهرهکییهکان، هاوپهیمانییهکان و میکانیزمی سیاسهته کوردیییهکه له عیراقدا. ج- بایهخی رووداوه سهرهکییهکان، کاتیکی پیویست بوو، بۆ دابینکردنی تیگه‌یشتنی زیده‌تر. ئەم به‌شه به هه‌لسه‌نگاندنیکی هه‌لومه‌رجی حیزبه‌کان له‌سهره‌به‌ندی دووه‌مین جهنگی که‌نداو کۆتایی دیت.

ریشه‌کانی سیستمی حیزبی سیاسی

ریشه‌کانی سیستمی سیاسی له کوردستانی عیراق له بنیاتی ئەو دهوله‌ته تاوسه‌هندوانه‌وه‌ن که رۆژه‌لاتی ناوه‌راستی پاش یه‌که‌مین جهنگی جیهانیی پی دهناسری. کوردان دوا‌ی شکسته‌هینان بۆ زامنکردنی دهوله‌تی تایبه‌ت به‌خو‌یان له ریکه‌وتننامه‌ی سیقه‌ردا، خو‌یان به‌دابه‌شکراوی له نیوان دهوله‌تانی ئەم‌پرودا بینیه‌وه. راپه‌رینه کوردیییه‌کان، چ خیله‌کیی یاخود نه‌ته‌وه‌یی، له ولاته‌کانی عیراق، ئیران و تورکیادا بوونه دیارده‌یه‌کی به‌ربلاو، ئەوانه‌ی که تیک‌پرایان سهرکه‌وتوانه سهرکو‌تکران. هیرشی سه‌ربازی له‌لایه‌ن ده‌سه‌لاتدارانی دهوله‌ته‌وه‌ دژی کوردان هاوکات بوو له‌گه‌ل گرتنه‌به‌ری سیاسه‌تی توانه‌وه‌دا، یاخود په‌رته‌وازه‌کردنیان بۆ لاوازکردنی جوولانه‌وه‌ی نه‌ته‌وايه‌تی.⁰

پارتی دیموکراتی کوردستان/ پ د ک

رووداوی هه‌ره‌گرنگ له سیستمی سیاسی کوردیییدا بریتییبه له دامه‌زراندنی پارتی دیموکراتی کوردستان له سالی ۱۹۶۶دا. ده‌توانریت زۆریه‌ی رووخساره‌کانی هه‌لومه‌رجی ئەم‌پرویی له کوردستانی عیراقدا، چ له‌پرووی ستراکتۆرو چ له‌پرووی ئایدیۆلۆژییشه‌وه، بۆ دامه‌زراندنی ئەم حیزبه‌ بگه‌ریته‌وه. هه‌ر له‌و (پ د ک) هی زوو ئەم پارتیه‌ی ئەم‌پروو یه‌که‌یتی سه‌ریان جوقاند. باسه‌کانی دادی وه‌سفو شیکارییه‌کی پیکهاتنی پ د ک و ئەو کاریگه‌رییانه‌ی رۆلیان له دامه‌زراندنییدا هه‌بووه

¹ M. van Bruinessen, *A, gha Shaikh and State*, 1992, pp. 25–26.

پيشكەش دەكات. ھەروەھا ئەو بزاوتانە دەناسيئەت كە بوونەھۆي دامەزاندنى يەكئىتى (ى ن ك). ريشەي پارتى ئالۆزەو زادەي چەندىن بزاوتى سياسىيە، كە لەسايەي ئەم گروپانەي خوارەودا باسى ليوەدەكرئت:

۱- تىكۆشانە خىلەكئىيەكانى عىراق، توركييا و ئىران.

۲- پەرەسەندنى ئىنتىليجىنسىيەي شارەكئىيە كورد لە عىراق و كوردستانى عىراقدا، كە بانگەشەي نەتەوايەتئىيە كوردىيان دەكرد. دامەزاندنى حيزبى ديموكراتى كوردستان لە ئىران/حەككا، ھەروەھا ھەولئى دەولەتسازئىيە لە كوردستانى ئىراندا.

۳- رۆلئى خىلئى بارزان، بەتايبەت، مەلا مستەفا بارزانى.

چەقى مشتومپر لەو ماوەيەي كە راستەوخۆ پيش سالانى ۱۹۵۰ كانە، ھەروەھا ئەو رووداوانە دەگرئتەخۆ كە كارىگەرئىيە سەرەكئىيان لە دامەزاندنى پارتئىدا ھەبوو. ھەر باسىكئىش ھەلسەنگاندنى رۆلئى بارزانى گرتۆتەخۆ، وەك ھەولئىك بو كۆلئىنەو لەو رۆلەي وەك كارەكتەرئىكى سەرەكئىيە گرئدراو.

رۆلئى جەنگاوەرانى خىلەكئىيە

تىكۆشانى خىلەكئىيە كارىگەرئىيەكئى مەزنى لە پەرەسەندنى سىستەمە سياسىيە كوردئىيەكە ھەيە. شۆرشە كوردئىيەكان بەشئىوئىيەكئى باش وەك ھاوسەنگئىيەك لەنيوان بەرژەوئىيە خىلەكئىيە و نەتەوايەتئىيەكاندا چاوى لئىدەكرئت. ھاندەرى بنەپەرتئى شۆرشەكانى پيشوو پاراستنى بەرژەوئىيەكانى خىلئىكئى تايبەت بوو، ئەوانەي دواييان زياتر تۆنئىكى نەتەوايەتئىيە گرئەبەر. بە جەختكردنەو لەم گۆرئانەيە كە وەك فراوانكردنئى پرسى كورد لە عىراقدا دەبينئت. ھەروەھا مەلئى كئىنەتۆزئىيەكئى ھاوبەشى نيوان خىلئىيەتئىيە و نەتەوايەتئىيە خۆيان لە پىكھاتەي لەئاشتئىيەھا تووى سياسىيە و پرۆسەي برئيارسازئىيدا بەرجەستە دەكەن. دەتوانئت سەرەتائى راپەرئىنە خىلەكئىيەكان بو چالاكئىيەكانى شئىخ عوبەيدوللا لە سالئى ۱۸۷۸ ھو بەرەوسەر

بگه پرنیته وه.^R لیڤه به دوا، چه ندین راپه پینی خیله کیی جوراوجور له کوردستاندا قه و ماون، که له خیلایه تییدا چرپوونه ته وه زیاتر وه که نه وهی له نه ته وایه تییدا، و پیرای نه وهی چه ندین دهسته و تاقمی نه ته وهی شاره کیی ناماده نه بوون هاوکاری راپه پینه خیله کییه که بن.^S زور له سهرکرده خیله کییه کانیش پشتگیری نه وه دهسته و تاقمانه یان نه خواستوه. راپه پینه سهره کییه کانی نه م قوناغه، راپه پینه کانی شیخ سه عید، خویبوون، سمکو، دهرسیم، به رزنجی (مه بهستی شیخ مه حموده - سهرده شتی) و ههروه ها بارزانییه کان بوون. که هه ره موویان به نامانجی خیله کیی و پشتگیری خیله کیی ده ناسرینه وه، له گه ل که میک، یان هه ره هیچ باوه پریکی نه ته وایه تی کوردی، یا خود بو هاوپه یمانی له گه ل نه ته وایه شاره کییه کان له ئیران و عیراقد.^T نه گه ره نه ته وایه تی بوویت به به شیک له م مملانیانه، نه وه زور بهی

² بو زیاتر سبارت به شیخ عوبهیدوللا:

D. McDowall, *The Kurds*, London: Minority Rights Group, 1989, pp. 10–11; A Modern History of the Kurds, 1996, pp. 53–59; E. O’Ballance, *The Kurdish Struggle, 1920–1994*, London: Macmillan Press, 1996, pp. 7–9.

* شایه نی باسه، نه وهی یه که می خوینده واره شاره کییه کانی کورد (جگه له بنه ماله ی به درخانیه کان) له ئیران و تورکیا و دواتر له عیراق، زیاتر له ژیر کاریگه ری فهره نگی و نایدیولژیی باوی نه ته وهی سهرده ستدا بوون و نه ته وایه تی کوردی له لایان که بوخوی نه خه ملیبوو بایه خیکی نه وتوی نه بوو، دوا جهنگی یه که می جیهانیی و ده سته پیکردنی پرۆسه ی به زور توانده وهی کورد له لایه ن که مالیست و ره زاشای پان ئیرانیسته وه، خیله کانی کورد له پارچه کانی کوردستان به توندی که وتنه بهر په لاماری دراندانه و به ناچاری راکیشترانه نیو کوپی پیکدادان و مملانیوه بی نه وهی بهرنامه یه کی نه ته وهی سهرتاسه ری هه بیته جووله و نامانج و ناینده یان دیاریبیکات. هه رچه نده جوولانه وه کانی سمکو و شیخ مه حمود و شیخ سه عید تاراده یه که له پشتگیری خوینده واره شاره کییه کانی کورد به هره مه ند بوون، به لام له وناسته دا نه بوو که ریشه ی کاروه ل سوپانی خیله کییه نه به ئاراسته یه کی ریکخراوی نوی بگوریت، نه وهش به بروی من زیاتر بو ستراکتوری خیله کییه نه ی کومه لگای کوردی و لاوژیی تویشی خوینده واران شاره کیی له پروی چه ندایه تی و چو نایه تی ده گه رینه وه، جگه له نه خه ملینی بیرو هوشیاری نه ته وهی له کومه لگای کوردییدا له و قوناغه دا. (سهرده شتی)

³ H. Arfa, *The Kurds: An Historical and Political Study*, London: OUP, 1966, p. 129; O’Ballance, op. cit., p. 15.

⁴ بو شیکاریی وردی نه شوپشانه پروانه:

جار وهك ئامرازیک بوۆ به دهستههینانی پشتگیری بووه له پیناوا یاخیبوونه خیلهکییه که دا. ئیدمۆند غه ریب جهخت له م هاوسهنگییه دهکاته وه که ده لیت: " یاخیبوونه کوردییه کان... به هاندانی خولیا شه خسییه کان بووه، شانبه شانی نه ته وایه تیی بوۆ ریگرتن له کوۆتروۆلی دهسه لاتی ناوه ندیی به سه ر ناوچه که دا. " له توانریت ئه م هاوسهنگییه له نیوان به رژه وه ندییه خیلهکییه کان و شه خسییه کان له لایه ک و به کارهینانی نه ته وایه تیی وه ک هیژیکی هاندەر له لایه کی تره وه ببینریت له کوۆلینه وه ی دوو له مه زنتین راپه رین و سه رده کانی کورد - ئه ویش یه که میان راپه رینه که ی شیخ مه حموودی به رزنجییه له سالی ۱۹۱۹ و دووه میان راپه رینی بارزانییه کانه له سالی ۱۹۴۳.

راپه رینی شیخ مه حموودی به رزنجی

شیخ مه حموود، به دریزایی سالی یه که مین جهنگی جیهانی له جوۆره رهفتاریکی سه رکیشانه ی سیاسی به ر خودار بوو. ئه و کارانه ی به لایه نگیری به ریتانیا کردنی وایکرد بتوانیت حکومه تیکی هه ریمی له کوردستان دابمه زریت که ناوه نده که ی شاری سلیمانی بوو. ^۷ هه رچه نده، کاتی که دهنگی لیه لپری و داوای دهوله تیکی کوردی سه ره خۆی کرد، په یوه ندییه کانی له گه ل به ریتانیا دا کزیوو. شیخ مه حموود له مایوی ۱۹۱۹ د سه ره خۆی راگه یاند، به لام پاش شه ریکی توند، راپه رینه که ی

W. Jwaideh, *The Kurdish National Movement: Its Origins and Development*, unpublished PhD, Syracuse University, 1960.

شایه نی باسه ئه م کتیبه تیژی دکتورایه و له ئه مه ریکا پیشکه شکاروه، له لایه ن وه رگیری ئه م کتیبه وه وه رگیردراوه ته سه ر زمانی کوردی و له سالی ۲۰۰۸ د له سه ر ئه رکی وه رگیر له سلیمانی چای و بلاو کراه وه ته وه (سه رده شتی).

⁵ E. Ghareeb, *The Kurdish Question in Iraq*, New York: Syracuse University Press, 1981, p. 11.

⁶ Jwaideh, op. cit., pp. 480–2; Arfa, op. cit., pp. 111–12; M. Gunter, *The Kurds of Iraq: Tragedy and Hope*, New York: St Martin's Press, 1993, p. 3; McDowall (1996) op. cit., p. 156.

شكستىخواردو خوڭشى خرايه زيندان. دهولتهى سهربهخوى كوردىي نههاتهدى، ههروهها ههريمهكه لهلايهن بهريتانياوه به كۆمارى عيراقهوه گرئدرا.^W لهكاتيكد اويدهچيت كه مهيلي شيخ مهحمود نهتهوهييانه بوويت، نهو كه متر هاوبهشيه لهگهَل جوولانهويهكى نهتهوايهتييدا ههبوو، سهبارت به مشتومرى نيوان خيلايهتیی و نهتهوايهتیی، مكدووال نامازهي بهوهداوه كه:

" ههوليكى پاشقهپويانه ههيه بوئهوهى بهرگيكي نهتهوهييهكى هاوچهرخ بهبهر شيخ مهحموددا بكن... جيگهى بايهخه نهو كاتى خوڭى بهفپرو نهدا له بانگهشهكردن بو ههستى نهتهوايهتیی، لهوش زياتر، شيوازهكهى بريتيبيوو له بهكارهينانى خزمو هاوپهيمانه خيلاهكيهكان و نامانجيشى پاونيكى دهرهبهگايهتیی شهخسي بو، شيخ مهحمود داواى دهكرد كه كورد لهدهستى ئينگليز رزگارى بيت، بهلام نهك لهدهستى خوڭى.^X

ياخيبيوونهكهى بارزانى له سالى 1943

پاش نهو راپهرينانهى پيشوو، بارزانى له ناسرپيهى باشورى عيراق و دواتريش له شارى سلیمانى دهستبهسهر بوو. نهو لهسالى 1943دا به يارمهتى حيزبى "هيو"^Y بهرهو بارزان ههلات و لايهنگرانى لهدهورى خوڭى كوكردهوهو نامادهى ياخيبيوون

⁷ بو دريژهى شوڭشى شيخ مهحمودى بهرزنجى پروانه: Jwaideh, op. cit., pp. 516–35.

⁸ هارفى موريش ههمان بوچوونى مكدووالى دهرپروه، سهروك خيلاهكان نهو كاته وا وسفدهكات: "بايهخيان به پاراستنى بهرژهوندييه نيمچه دهرهبهگايهتبييهكانى خويان دها زياتر لهوهى كه پشتگيرى كوڭكه نهوه بو ههر شتيك پهيوهنديى به كيشهى نهتهوهيى كوردهوه ههبيت."

McDowall (1996) op. cit., p. 158; H. Morris, 'Inter-Kurdish Conflict in Iraq – Reasons and Effects', *Irakisch-Kurdistan: Status und Perspektiven*, Berlin: Awadani, 1999, p. 45.

⁹ Gunter, op. cit., p. 9; Nawshirwan Mustafa Amin, *Khowlanawa la Nawbaznada: Diwa Nawaway Rowdawakany Kurdistan Iraq, 1984–1998*, Berlin: Awadani, 1999.

بوون.^{QP} داوای سهرهکی بارزانی بریتیبوو له ههریمیکی ئۆتۆنۆم که له کهرکوک، سلیمانی، ههولیر، دهوک و خانەقین پیکبهنرییت و بخریته سایه‌ی وهزاره‌تی کاروباری کوردیهوه. پاش ره‌تکردنه‌وه‌ی ئەم داوایانه، شهر هه‌لگیرسا.^{QQ} یاخیبوونه‌که له‌لایهن سوپای عیراقه‌وه به‌هاوکاری چه‌ند خیلکی جوړبه‌جوړ تیکشکینرا، بارزانی ناچارکرا ناواریت و روو له‌ئیران بکات و هه‌لبیته مه‌هاباد به‌خۆی ۳۰۰۰ چه‌نگاوه‌ره‌وه.^{QR} ئەوه‌ی بتوانریت یاخیبوونه‌که‌ی بارزانی سالی ۱۹۴۳ به‌نه‌ته‌وه‌یی دابنریت جیگه‌ی مشتومپر. ئیمانویل سیقان، ئاماژه به‌وه ده‌کات که راپه‌رینه‌که قۆناغیکی نوی له‌خه‌باتی کورد له‌عیراقتا دیاریی ده‌کات، هه‌روه‌ها :

به‌په‌چه‌وانه‌ی شو‌پرشه‌کانی پیشوو که له‌بنه‌رتدا خیله‌کی بوون، ئەم شو‌پرشه له‌نیوه‌رۆکدا نه‌ته‌وه‌یی بوو، نه‌که ته‌نیا بارزانی خۆی ئاماچه‌نه‌ته‌وه‌یه‌کانی راگه‌یاندا، به‌لکو بۆیه‌که‌مجار ناوکی شاره‌کیی جوولانه‌وه نه‌ته‌وه‌یه‌که به‌و خه‌باته‌وه په‌یوه‌ست بوون، که دووراییه‌کی نوییان پی به‌خشی.^{QS}

" به‌په‌چه‌وانه‌وه، مک‌دووال ئاماژه‌ی به‌وه داوه، هه‌رچه‌نده هیندی‌کجار به‌شو‌پرشیکی نه‌ته‌وه‌یی وه‌سفراره‌وه، به‌لام به‌لگه‌کان پیچه‌وانه‌ی ئەمه‌ن:^{QT}

" هه‌رچه‌نده، هیندی‌کجار وه‌ک شو‌پرشیکی نه‌ته‌وه‌یی وه‌سفره‌کریت، به‌لگه‌کان ده‌یسه‌لمینن که وا نه‌بووه... که‌م به‌لگه‌ی پته‌و هه‌ن بیسه‌لمینن بارزانی له‌کاتی شو‌پرشه‌که‌یدا بپروای به‌پرسی کورد بوویت... گه‌ر مرۆ سه‌یری کاره‌کان

¹⁰ Arfa, op. cit., p. 119; Ghareeb (1981) op. cit., p. 33.

¹¹ Gunter (1993) op. cit., p. 9.

¹² بۆ زیاتر سه‌باره‌ت به‌راپه‌رینی بارزانی سالی ۱۹۴۳ بپروانه:

Jwaideh, op. cit., pp. 671–707; M. Farouk-Sluglett and P. Sluglett, *Iraq Since 1958: From Revolution to Dictatorship*, London: I.B. Taurus, 1987, pp. 28–9.

¹³E. Sivan, 'The Kurds: Another Perspective', *Case Studies on Human Rights and Fundamental Freedoms: A World Survey*, Vol. 2, The Hague: Martinus Nijhoff, 1975, p. 147.

¹⁴ McDowall (1996) op. cit., p. 290.

بكات... دروست وا دیتته بهرچا و... ئەو وەك هەر سەرۆك خێلێكى باش بەردەوام هەولێ فراوانکردنی دەسەلاتی ناوچەیی خۆی داوە.¹⁵

لەكاتێكدا ئەستەمە هاندەری ئەم شوپۆشە بناسرێت، ئەو پرسە دەردەكەوێت كە، گەر بارزانی نەتەوا یەتیی هەلنەبژاردبێ ئەوا نەتەو یەكەن ئەویان هەلبژاردووە.¹⁶ لەوانە یە باشترین رێگە بۆ بینینی با یەخى میژوو یى شوپۆشكەى بارزانی لەسالى ۱۹۴۳دا، ئەو یەكە كە سەرەتای قوناقێكى نوێیە لە سیاسەتى كوردییدا. سالى ۱۹۴۳ دواچارە كە رەگەزە خێلێكییەكان بێ هیچ بەرھەلستكارییەك ئیستىغلالی نەتەوا یەتیی بكەن. لەسالى ۱۹۴۳ بەدواو، بەشیو یەكە زیدەتر دەردەكەوێت كە نەتەو یەكەن كە مەتر ئارەزووی ئەویان كردووە وەك داشێك لە سیاسەتى خێلێكاندا بەكاربھێنرێن و هەولیانداو ئەوان خێلێك یەتیی بۆ بەدیھێنانی بەرنامەكانی خویان بەكاربێنن. هەر لەو كاتەو ئەم مەملانییەى نیوان ئەم دوو تاقمە بوو بە تاییبەتمەندیی سیاسەتى كوردی.

سەرھەلدانى گروپە نەتەو یەكەن

پنتی سەرەتای نەتەوا یەتیی كوردیى بریتییە لە حیزبى دیموکراتى كوردستانى ئێران/حدكا. لەماو ی دوو مەین جەنگى جیھانییدا، پنتی خولیای نەتەوا یەتیی كوردیى لەشارى مەھابادى كوردستانى ئێران چەقى گرتبوو. لاوازی دەسەلاتى ناوھندیى و هەلویستی خێرخوازانەى یەكێتى شورەویى زەمینەى خۆشكرد كوردانى مەھاباد لەسالى ۱۹۴۶دا كۆمارێكى سەر بەخۆ رابگە یەن.¹⁷ كوردانى عێراق، لەنیویاندا بارزانی و میلیشیاكانى پشتگیریان لەو قەوارە ساوایە كرد. كۆمارەكەى مەھاباد تا ئەو كاتە بەردەوام بوو كە هیژەكانى شورەویى لە ئێران مابوونەو. كاتیك

¹⁵ Ibid., pp. 290–3.

¹⁶ Ibid., p. 293.

¹⁷ ئالای كور لە مەھاباد لە ۷ دیسەمبەرى ۱۹۴۵دا هەلکرا و کۆمارەكەش لە ۲۳ یەنایەرى ۱۹۴۶ راکە یەندرا لەسایەى سەرۆکایەتیی قازى محەمەد.

S. Ghafour, *The Longest Revolution*, London: Avon, 1997, p. 7.

ئەو ھېزانه پاشەكشەيان كرد، كۆمارەكەى مەھاباد لەلايەن سوپای ئێرانەوہ رووخینرا.^{OX} بارزانی ھەلاتە عێراق، لەكاتیكدا سەركرده كوردە ئێرانییەكانی كۆمارەكە، لە ئیویاندا قازی محەمەد دەستبەسەركران و لەسیدارە دران.^{OY} حدكا ھەلۆەشایەوہ، تاقمیکی بچووكی لی بەجیما كە کاریگەرییەکی كەمیان ھەبوو، بارزانی لە كوردستانی عێراقدا رووبەرووی كیشە بووہوہ، ناچاركرنا وچەكە چۆل بكات و روو لە لە یەكیتی شورەویی بكات. كە لەوئى بۆماوہی یازدەسالی داھاتوو ماہوہ.^{RP} لە دەیەى داھاتوودا، واییدەچوو لە نەتەوايەتی كوردی بەقازانجی سیاسەتی چینیایەتی لاواز بوویت. ویپای ئەوہی، ناھارامی بەشیوہیەکی زیدە لە كوردستانی عێراق و ئێراندا لەنیوان جووتیارانی كورد و مولكدارەكاندا دەرەكەوئیت، ھەروہا سالانی ۱۹۶۰ كان سەرلەنوئى دەرکەوتنی دەسەلاتی نەتەوايەتی كوردی بەخۆوہ بیینی.^{RQ}

¹⁸ "ستیقن پیلەتیر" پێشانیداوہ كە پاشەكشەى سوپای شورەوی لە مەھاباد، كە بووہوئى رووخاندنی كۆمارە كوردییەكە، بەھوئى ئەو فشاروہ بوو كە لەلايەن ولاتە یەكگرتووہكانی ئەمەریكاوہ كرا، كە ھەپەشەى ئیدیعاكراوی سەرۆك ترومان لەخۆ دەگریت كە بەكارھینانی چەكى ئەتۆمییە ئەگەر سوپای شورەویی پاشەكشەنەكات. ئەو رووداوہی كە لەلايەن ھیندیك كۆلەرەوہ بەسەرەتای جەنگی سارد لەقەلەمدراوہ.

Pelletiere, *The Kurds and their Aghas*, Philadelphia: US Army War College, 1991, pp. 4–5, 29

¹⁹ قازی محەمەد لە ۱۷ی دیسەمبەردا دەستبەسەركراو لە ۳۱ی مارت ۱۹۴۷دا لەسیدارە درا.

Ghafour, op. cit., p. 9.

²⁰ Bruinessen, op. cit., p. 26. For sources on the Mahabad Republic, see: Jwaideh, op. cit., p. 709; W. Eagleton, *The Kurdish Republic of Mahabad*, London: OUP, 1963; C. Kutschera, *Le Mouvement National Kurde*, Paris: Flammarion, 1979.

²¹ Bruinessen, op. cit., p. 26.

سەرھەڵدانی نەتەواپەتیی کوردیی لە کوردستانی عێراق

لە عێراقدا، لاوازیی ھۆشیاریی نەتەوایی لە نۆیۆ یەكەمین نەوہی خویندەوارە سێکیولارەكان و كوردانی شارەكییدا ھەبوو.^{RR} تا قەمی نافەرمیی وەك "كۆمەڵەیی لاوان" لەلایەن كوردانی شارنشینەوہ لە بەغدا پێكھێنران، لە ئامادەنەبوونی ھێچ حیزبێكی نەتەواپەتیی كوردیییدا، زۆر لە كوردان روویان لە حیزبێ شیعوی عێراقیی (ح ش ع) كرد كاتیك لە ساڵی ۱۹۳۴ دامەزێنرا.^{RS} لەپاش كودەتاكەیی بەكر سەدقی، دواي ئەوہی ھەستێكی دژی كوردانە لە نۆیۆ عەرەبی عێراقدا سەرھەڵدا. گروپی نەتەواپەتیی كوردیی نەینیی و رادیکالتر دامەزێنران، وەك "كۆمەڵەیی بڕایەتی" و "داركەر" لە سلیمانی. داركەر پەيوەندییەكی بەھیزی بە بەلە كوردییەكەیی ح ش ع ھەبوو، بەلام ھەر زوو ناكۆكییان لەنۆیدا پەیدا بوو، بەھۆی ئەوہی كە لایەنی كوردییبوونی زیاتر لە نەتەواپەتیی عێراقیی (عێراقچیتیی-سەردەشتیی) تێدا دەرکەوت.^{RT} جیگای سەرئەجە، كە ئەم گروپە چەپانە زیاتر بەشیوہیەكی سەرەكیی لە سلیمانی دەرەكەویت تا لەھەولێر، ئەو مەسەلەیی سەلمینراوہ كە لەكوردستانی عێراقدا شتیكی چەسپاوہ.

حیزبێكی نوویی گەلێرتەر بەناوی "ھیوا" لەسەر داروپەردوی داركەر دامەزێنرا، كە ئامانجی بەھیزكردنی ھەستی نەتەواپەتیی كوردیی بوو. ئەم حیزبە لەلایەن رەفیق حیلمی یەوہ ریبەرایەتیی كرا، سەرھتا لە كەركوك رێكخراو پاشتر لە باكوروو ناوہراستی عێراق بڵاوبووہوہ.^{RU} لەسەرھتادا نەینیی بوو، رۆشنیرانی كوردو كارمەندانی سیقیلی حكومەتی عێراقی گرتبووہخۆ. ئامانجی ھیوا خۆی لەپیدانی ئۆتۆنۆمیی بە ھەریمە كوردییەكەیی عێراق دەبینییوہ، كە بە ئاشكرا نەتەوایی بوو، ھەرچەندە رێكخراوہكە چەپگەرابوو، ئەندامی واشی تێدابوو كە کاریگەری پەیرەوی

²² McDowall (1996) op. cit., p. 288.

²³ Gunter op. cit.

²⁴ McDowall (1996) op. cit., p. 288.

²⁵ O. Sheikmous, 'Intra Kurdish Relations of Kurds of Iraq with Kurds of Other Parts of Kurdistan', 1999, p. 53.

شیوعییه‌کانی به‌سەر‌وه بوو.^{RV} به‌م ئایدۆلۆژیا و بیروپرایه‌وه بنکه‌یه‌کی پشتگیری
 شاره‌کیی به‌رچاو به‌ریک‌خستنیککی سەر‌ه‌تاییه‌وه هاته‌ئارا که له شاره‌کانی هه‌ولیر،
 که‌رکوک، سلیمانی، کفری، که‌لار، خانه‌قین و هه‌روه‌ها به‌غدا شوینیان گرتبوو، ئەو
 شوینانه‌ی تیک‌پرایان دور له هه‌ژموون و بالاده‌ستیی خیل‌ه‌کان بوون.^{RW} له‌کاتی‌کدا هیوا
 پارتیککی چه‌په‌گه‌رابوو، به‌لام له‌پرووی سیاسیی‌ه‌وه هی‌نده‌ریا بوو که دان به‌هیزی
 خیل‌ه‌کاندا بنی‌ت. له‌و سۆنگه‌یه‌شه‌وه، هیوا بارزانی وه‌ک رابه‌ری جوولانه‌وه‌ی
 نه‌ته‌وه‌یی کورد ناساند، له‌وانه‌یه، پیش‌ئه‌وه‌ی بو‌خو‌ی درک به‌شتیککی واکات، به‌لام
 هیوا به‌رامبه‌ر به‌ه‌لو‌یسته‌ خیل‌ه‌کیه‌کانی بارزانی له‌گوماندا مایه‌وه. پیده‌چیت هیوا،
 بارزانی وه‌ک گالیسکه‌یه‌ک بو‌تپه‌رکردنی پرسی نه‌ته‌وايه‌تیی بینیبیت و ایان
 خواستبیت هه‌رکاتیک ئۆتۆنۆمی به‌دیها‌ت وه‌لاینین.^{RX}

پیوسته‌ په‌یوه‌ندی دیا‌لیکتیکی نیوان سه‌رۆک خیل‌ه‌کان و رۆشنی‌ره‌ شاره‌کیه‌یه
 په‌ره‌سه‌ندوو‌ه‌کان وه‌ک به‌شیککی سه‌ره‌کیی به‌ره‌وپیشچوونی بیرکردنه‌وه‌ی نه‌ته‌وه‌یی
 لای بارزانی بینیبیت. ئەو دابه‌شبوونه‌ی نیوان ئەوانه‌ی که ئەمه‌یان وه‌ک
 په‌ره‌سه‌ندنیککی بیرى نه‌ته‌وه‌یی به‌قازانجی کوردان ده‌بینی و هه‌روه‌ها له‌نیوان ئەوانه‌ی
 که ئەمه‌یان وه‌ک ئامرازیک به‌به‌هیزی‌بوونی بنه‌ماله‌ی بارزانی ده‌بینی، ئەوه‌ی
 دووبه‌ره‌کیی و ناته‌بایه‌یه‌کی پیکه‌یناوه‌ که تا ئەمرۆکه‌ش ئاشکرایه‌.

په‌یوه‌ندی نیوان کوردی عیراق و مه‌هاباد

هیوارو دارکه‌ر، هه‌ردووکیان په‌یوه‌ندیان به‌ کورده‌ نه‌ته‌وه‌ییه‌کانی ئیرانه‌وه له
 مه‌هاباد په‌ره‌پیدا، ئەوانه‌ی له دیده‌نییه‌که‌ی سالی ۱۹۴۲ له مه‌هاباد ئاماده‌بوون
 زۆربه‌یان خوینده‌واری شاره‌کیی بوون.^{RY} ئەو دیده‌نیه به‌ هاندانی یه‌کی‌تی شوره‌ویی

²⁶ Arfa, op. cit., p. 123.

²⁷ Ibid., p. 120; McDowall, op. cit., p. 288.

²⁸ Arfa, op. cit., p. 123.

²⁹ McDowall, op. cit., p. 237.

بو، ئەو هی بریاری دابوو که پشتگیری له دامه‌زاندنی ریکراویکی کوردیی له ئێراندا بکات.^{SP} ئەوانه‌ی ریکوپییک له کۆبوونه‌وه‌کاندا ناماده‌بوون خۆیان کرده لیژنه‌یه‌که له ژێر ناوی "کۆمه‌له‌ی ژیانه‌وه‌ی کورد" که دواتر به کۆمه‌له‌ ناسرا.^{SQ} کۆمه‌له‌ به‌سه‌ر چه‌ند شانه‌یه‌که‌دا دابه‌شبوو، که ئەندامه‌کانی ته‌نیا شانه‌که‌ی خۆیان ده‌ناسی، ئەو سیستهمه‌ی که به‌شیوه‌یه‌که‌ی جیگیر له کوردستانی عێراقدا چه‌سپا.^{SR} شانه‌کانی کۆمه‌له‌ ب‌لابوووه‌و له‌قیشی له‌ شاره‌ کوردیه‌که‌ی عێراق دامه‌زاند وه‌ک: که‌رکوک، هه‌ولێر، سلێمانی، ره‌واندزو شه‌قلاوه.^{SS} سه‌رکرده‌یه‌تی کۆمه‌له‌ په‌یوه‌ندیان ته‌نانه‌ت له‌گه‌ل شیخی عه‌شیره‌ته‌کاندا په‌ره‌پیدا، به‌وه‌ش دابه‌شبوونه‌و شاره‌کیه‌- خه‌له‌کیه‌کانیان تیپه‌راند.ST هه‌رچه‌نده‌، په‌یوه‌ندی نیوان ئەم دوو گروهه‌ وه‌ک پیویست راست نه‌ببووه‌وه. مکدووال تیپینی کردوه‌ که:

"...وی‌رای بانگه‌شه‌ چینه‌یه‌تییه‌کانی کۆمه‌له‌، زۆربه‌ی نا‌ا‌گ‌ا‌کانی ده‌وروبه‌ری مه‌هاباد روویان له‌ کۆمه‌له‌ کرد، به‌و گریمانه‌یه‌ی که کۆمه‌له‌ سیمبولی سه‌ربه‌خۆیی بوو له‌ ده‌سه‌لاتی حکومه‌تی ناوه‌ندی... ئەوه‌ش مانای پشتگیرییه‌کی پته‌ونه‌بوو... سه‌ره‌کخه‌له‌کان به‌هۆی گرتنه‌به‌ری سیاسه‌تیکی جیوه‌یه‌وه‌ به‌دنا‌بوون.^{SU}"

³⁰ O'Ballance, op. cit., p. 22.

³¹ 31H. Zaid, 'The Role of the KDP in the Kurdish Revolution', *Kurdistan*, Vol. 14, 1970, p. 7; E. O'Ballance, *The Kurdish Revolt: 1961-1970*, London: Faber & Faber, 1973, p. 41; Ghareeb, op. cit., pp. 11-12; Ghafour, op. cit., p. 3.

غهریب ده‌لیت که هیوا زیاتر له‌گه‌ل کۆمه‌له‌ یه‌کیگرت تاوه‌کو له‌لایه‌ن کۆمه‌له‌وه‌ قوتدرا‌ب‌یت. پیویسته‌ تیپینی ئەوه‌ بکریت که ناوی "کۆمه‌له‌" چه‌مکیکی سیاسی باوه‌ له‌ کوردستان، هه‌روه‌ها ئەم گروهه‌ نا‌کریت تی‌که‌ل به‌و "کۆمه‌له‌" کوردیه‌ عێراقیه‌ بکریت که دواتر بوو به‌ به‌شیک له‌ یه‌کیتی.

³² N. Entessar, *Kurdish Ethnonationalism*, Boulder, CO: Lynne Rienner, p. 17; McDowall, (1996) op. cit., p. 237.

³³ A. Roosevelt, 'The Kurdish Republic of Mahabad', 1978, p. 123.

³⁴ O'Ballance, op. cit., p. 25.

³⁵ McDowall (1996) op. cit., p. 239.

له ماوهی شەش مانگدا، کۆمەڵە بووە خاوهنی ۱۰۰ ئەندام ، ههروهها له بههاری ۱۹۴۵دا، قازیبی محهمەد که کهسایهتییهکی دهسهلاتداری مههاباد بوو، په یوه نۆیبه حیزبه که وه کردو وهک سه روک دهستنی شانکرا.^{SV} قازیبی محهمەد سه رکرده یهکی ئاینی بوو* که توانی هاوکاری نیوان نه ته وه ییه چه پگه راکان له گه ل خیله کاندا پته و بکات.^{SW} کۆمەڵه وهک پارته یکی سیاسی په ره یسه ندو له نۆقه مبه ری ۱۹۴۵دا قازیبی محهمەد کۆبوونه وه یه کی به ست تییدا "حیزبی دیموکراتی کوردستان/ حدکا" ی

³⁶ Entessar, op. cit., p. 18; McDowall (1996) op. cit., p. 239.

* شایه نی باسه پێشه وا قازیبی محهمەد به مانا سوننه تییه که ی که سیکی ئاینی نه بوو، ئەو به رجه سته ی کهسایه تییه کی خۆینده واری شاره کیی ده کرد که نه وهک میرزاده کانی کورد خاوهنی ره عییه وت و نه وهک شیخه سوننه تییه کان خاوهنی ده رویشی ته ریقه ت و نه وهک سه ره کخیله کانی ش خاوهنی له شکر ی خیله کی ده ست به خه نجه ر بوو. هه لگرتنی ئالای نه ته وایه تی له لایه ن قازیبی وه رچه خانیکی قوولبی له و دابه کۆمه لایه تییدا هینایه ئارا که شاره کییه کان سه ر بۆ خیله کیی و شیخه پیروژه گوندنشینه کان دانه وین و جولانه وه ی کوردا یه تی له دیوه خانی ئاغا یه تی و ژیر به رمالی شیخایه تییدا هینا یه ده ر، ئەوه ی به گه روی ئەو دوو تویره ی کۆمه لگای کورده وارییدا نه ده چوو ه خوار، هه ره مه شه وایکرد ناحه زییه کی توندی به رجه سته که رانی ئەو دوو تویره دژی پێشه وایه تی قازیبی محهمەد بیته کایه وه، چونکه خان و ئاغا و شیخه کان زۆر خویان له وه به گه وره تر ده زانی مل بۆ خۆینده واریکی شاره کیی خاوهن بپوا که چ بکه ن. شایه نی باسه، وه دیع جو هیده له نامه ی دکتۆرا که یدا له باره ی قازیبی ده لیت: " له نیو ئەوانه ی چاویان به قازیبی محهمەد که وتوو ه ، هیچ کامیان وهک ئارچی رۆزقیلت جی ئاڤ وه سفیکی دۆستانه ی ئەو پێشه وا کورده یان نه کردوو ه . ئەو وینه یه ی قازیبی که له نووسینه که ی رۆزقیلت دا ده رده که ویت بریتیه له نیشتمانیه ره ریکی ره سه ن ، پیاویکی رووناکییر و هۆشمه ند که به ره یه کی فره له لیبوره دی و چاوپۆشیندا ده بینیته وه . ته نانه ت پاش ئەوه ش گه یشته ده سه لات ، هیچی وای لینه دیتراوه که وهک ده مارگیریکی زیده پرۆ و ئاره زوباز ، یان که سیکی خاوهن پایه ی سه ره پرۆ و خۆبه زلزان ، یان که سیکی توندوتیژ که به زۆر سواری ملی ده ور به ری بی ت ، خۆی بنوینیت . به پیی رۆزقیلت " وهک پیاویکی متمانه به خو ، پشت ئەستور به ئازایه تییه کی که م وینه و له خۆبورد ده رده که وت ، به لام بیرفراوان و لیبورده و نه رم و نیان " بپروانه :

پرو فیسۆر دکتۆر وه دیع جو هیده ، جولانه وه ی نه ته وه یی کورد . بنه ما و په ره سه ندنی، وه رگی پرائی له ئینگلیزییه وه : پرو فیسۆر ی. د. یاسین سه رده شتی، سلیمان، ۲۰۰۸، ل ۵۳۰.

³⁷ Entessar, op. cit., p. 18.

دامەزەند، کاریگەرەنە کۆمەڵەیی گرتەخۆ.^{SX} حدکا ئامانجی نەتەوہییانەیی ھەبوو لەوانە: بەکارھێنانی زمانی کوردیی، خودموختاریی لە کاروباری نیوخۆ، دامەزراندنی ئەنجومەنی کاتیی کوردستان.

بەگرتنی نەتەوایەتی و خیاڵیەتی

لە کوردستانی عێراقدا، نەتەوایەتی کوردیی لە سایەیی کاریگەری بارزانییدا پارێزرا، ئەو لە یەنایەری ۱۹۴۵دا نوێنەریکی ئاراستەیی حکومەتی عێراق، ھیواو بایۆزخانەیی بەریتانی کرد، تییدا داوای جیبەجی کردنی دەستبەجیی ئۆتۆنۆمی کرد.^{SY} ویپرای ھەولیی دەستپیشخەریی دپلۆماسییانە، دووبەرەکیی لەنیوان لایەنە نەتەوہییەکاندا روویدا، کە دەرفەتی دا بە بارزانی سوود لە نەتەوایەتی وەرگریت و زیاتر لغاوی دەسەلاتی ھەستە نەتەوہییە کە بکات. ھیوا کە ھەولیی تیۆگلائی لە شوپەشە کەیی بارزانییدا دابوو. پاش دوورکەوتنەوہی بارزانی ھەلۆشایەوہ. لەو بۆشاییەدا ژمارەیک دەستەوتاقمی بچووکی سیاسی پیکھێنران.^{TP} لەمانە "شوپرش" فرە گرنگ بوو، لەویشەوہ لەسالی ۱۹۴۵ حیزبیکی جەماوہریی وەک "رزگاری کورد" پەرەیسەند.^{TQ}

ھەمان کات، بارزانی بریاریییدا حیزبیکی سیاسی لە کوردستانی عێراقدا پیکھێنیت. ئەو ئەندامیکی شوپرشیی لە مەھابادەوہ بۆ عێراق ناردەوہ کە ناوی "ھەمزە عەبدوللا" بوو، نامەیکە دابووہ بۆ سەرۆک خیلەکان تییدا پێشنیازی دامەزراندنی (پ د ک) عێراقی بۆ کردبوون. قازیبی محەمەد نژی ریکخراویکی بەم چەشنەبوو لە عێراق، ئەو گوتبووی: "دەبیئت تەنیا حیزبیک ھەبیئت، تۆش نابییت سەر بەخۆ لەو حیزبە ھەلسۆپیئت."^{TR} ھەرچەندە، بارزانی لەسەر پلانە کەیی خۆی بەردەوام بوو.

³⁸ Roosevelt, op. cit., p. 128.

³⁹ Arfa, op. cit., p. 123.

⁴⁰ Jwaideh, op. cit., p. 794.

⁴¹ 41McDowall (1996) op. cit., p. 294.

⁴² Kutschera, op. cit., p. 190.

ئەمىستا دەردەكەوئىت كە ئەو لەووە تىگەيشتووە، بۆ سەرکەوتنى جوولانەوہى كوردىي، خىلەكان پيوستيان بەوہەيە لەگەل حيزبە سياسىيەكانى خویندەوارە شارهكيبهكاندا كاربەن. شانەشانى هیلەكانى حدكا، شۆرش و رزگارى كورد هەردووكيان خويان هەلۆهشاندەوہ، هیندىك لە ئەندامەكانيان چوونە ئەو (پ د ك) ەى بارزانى پيشنيازى كردبوو، هیندىكيش بە ح ش ع پەيوەست بوون. هەروەها توندىي و دژواريى لەنيوان ئەو قەوارە كوردىيە عيراقىيە نوئيەى بەرنامەپريژيى بۆ كرابوو، لەگەل ئەوہكەى حدكا دا هەبوو، ئەوہى لەسايەى ئىبراھيم ئەحمەد دا لقى خوئى لە عيراقدا هەبوون كە ئەندامەكانى بئى مۆلەتى قازيى محەمەد پەيوەستبوونى خويان بەو تاقمە نوئيە رەتكردەوہ.^{TS}

دامەزراندنى پارتى ديموكراتى كوردستان/پ د ك (پارتى)

پارتىە نوئيەكە يەكەمىن كۆنگرەى خوئى لە بەغدا لە ١٦ى ئووتى ١٩٤٦دا بەست. سىودوو نوينەر بۆ كۆمىتەى ناوہندى لە دوورخراوہيى هەلبژيردراو هەمزە عەبدوللأش وەك سكرتيرى گشتىي ديارىيكر، بارزانى بە سەرۆك و شىخ لەتيف و كاكە زياديش وەك جيگرى سەرۆك.^{TT} هاوسەنگيى لەو سەرکردايەتبيەى بارزانى پشتگيريى كرد وايدەبيني كە سكرتيرى گشتىي بۆ چەپەكانە، دوو پيرە خيلەكيش لە پۆستى جيگرى سەرۆك. ئەم جۆرە دامەزراندنە لەنيو سەرکردايەتبيى "شۆرش"دا كيشەى نايەوہ، ئىبراھيم ئەحمەديش ئەوہى هەلبژارد كە لەگەل پارتى كارنەكات و لەبرى ئەوہ هەستا پەيوەنديى بە ح ش ع كرد.^{TU} لەناكامدا دەستەى ح ش ع/ئازادى

⁴³ Ghareeb, op. cit., p. 35.

⁴⁴ M. Gunter, 'The KDP-PUK Conflict in Northern Iraq', *Middle East Journal*, Vol. 50, No. 2 (Spring 1996), pp. 225-41, p. 226.

⁴⁵ Jawad, *Iraq and the Kurdish Question 1958-1970*, London: Ithaca Press, 1981.

به خیرایی پهره یسه ند، ههروهه له وه لآمدا، بارزانی هیلیکی ئاشکرای نه ته وهیی گرت و بانگی له کوردان کرد پشتگیری پارتی بکه ن.^{TV}

به روخاندنی کۆماری مه هاباد له سه ره تای ۱۹۴۷دا، ههروهه داخستنی لقه که ی حدکا له کوردستانی عیراق و دوورخراوهیی بارزانی، به شیک له ئینتلیجینسیای چه پی شاره کیی له دهوری ئالای پارتی کۆبوونه وه، له وانه ئیبراهیم نه حمه د، هه رچه نه د، نه م لاوه شوپشگی رانه دژی شلرۆیی و خۆبه ره پیشیی حیزبه که بوون له گرته به ری سیاسه تی رازی کردنی ره گه زه خیله کییه کانی کوردستانی عیراق. پاش چه ند سالیک له چوونه پیش، چه په نوویه کان دووه مین کۆنگره یان له سالی ۱۹۵۱دا به ست، که ئیبراهیم نه حمه دیان وه ک سکرتری گشتیی هه لبژارد، بارزانی ش له دوورخراوهیی وه ک سه رۆک مایه وه.^{TW}

روخاندنی کۆماری مه هاباد له ۱۹۴۷دا، ریی به ئینتلیجینسیای شاره کیی نیو پارتی دا که له ئاراسته کردنی حیزبه که دا بالاده ست بی ت. دوا ی که وه تنی مه هاباد، چه کدارانی بارزانی له لایه ن سوپای ئیرانه وه هی رشیان کرایه سه ر.^{TX} بارزانی له نه پرلدا گه راپیه وه عیراق و ته نیا رووبه پرووی سه رکوتی حکومه تی عیراق بو وه، وی پرای بی به شکردنی له مال و زه وویییه کانی، دوا جار له سیداره دانی چوار سه رۆکی خیله کیی له مایۆدا و سزانی بارزانی خۆی به مردن به ریوه چوو.^{TY} هه ربویه بارزانی چ بژاره یه کی له به رده مدا نه مایه وه نه وه نه بی ت به شه پرکردن له عیراق ده رکه وی ت و په نا بویه کی تی شوروه یی به ری ت. نه و له گه ل ۱۹۶۶ که س له شوینکه وته کانی له ۲۷ی

⁴⁶ F. Andrews, *The Lost Peoples of the Middle East: Documents of the Struggle for Survival and Independence of the Kurds, Assyrians, and Other Minority Races in the Middle East*, Salisbury NC: Documentary Publications, 1982, p. 131.

⁴⁷ Kurdistan Democratic Party, *Kurdistan Democratic Party (KDP) Congresses 1946–1993*, Erbil: Kurdistan News Press, 1993; Amin, op. cit.

⁴⁸ Farouk-Sluglett and Sluglett, op. cit., pp. 28–9.

⁴⁹ O’Ballance (1996) op. cit., p. 34.

مايۆى ۱۹۴۷د كوردستانى عىراقى بهرەو ئىران جيھيشت.^{UP} پاش سى ھەفتە شەپکردن لەگەل سوپاي ئىراندا، بارزانی لە ۱۵ى ژوندا لە مەرزى شۆرەويى پەريپىهەو كە ۳۰۰كم لە عىراقەوہ دور بوو. بارزانی يازدە سال لە دورخراوہويى مايەوہ تا سالى ۱۹۵۸د گەپرايەوہ بۆ عىراق، پارتى لە غياىى ئەودا لەلایەن ئىبراھىم ئەحمەدەوہ بەرپۆدەبرا.^{UQ}

كۆنگرەى سىيەمى سالى ۱۹۵۳ ناوى حىزبەكەى گۆپى بۆ پارتى دىموكراتى كوردستان وەك ئامازەيكە بە نەتەوايەتیی، ھەرەھا بەرنامەيەكى چەپى سەبارەت بە رىفۆرمى كشتوكالى گرتەخۆكە دانى بە مافى جووتياران و كرىكاراندا نا.^{UR} لە سايەى رىبەرايەتیی ئىبراھىم ئەحمەددا، پارتى لەنۆو خويندكاران و رۆشنيراندا ھەلدەسوپرا، بەلام پششتگىرپىيەكى كەمى ناوچە گوندنشينەكانى بەدەستھينا، كە لەسايەى ھەژموونى سەرۆك خىلەكاندا مانەوہ.^{US} لەكاتىكدا جۆرىك لە مەملانىي خىلەكىي ھيشتا لەنيوان بارزانييەكان و خىلەكانى دىكەدا مابوونەوہ. سەرچاوى سەرەكىي نائارامىي لە كوردستانى عىراقدا لە سالانى ۱۹۵۰ كاندا سروشتيكى كۆمەلايەتیی - ئابوورىي ھەبوو زياتر لەوہى خىلەكىي بىت، ئەوہى رپى بە پارتى دەدا لەسايەى رىبەرايەتیی ئىبراھىم ئەحمەد دا ھىزى خۆى برەوپىدات.^{UT}

كارىگەرىي باشبوونى ھەلومەرجى ئابوورىي لەعىراق كە لەئاكامى زىدەبوونى سامانى نەوتدا ھاتەئارا، بۆ نۆو چينەكانى خوارەوہى كۆمەلگا شۆر نەببووہو، بەتايبەت لە ناوچە كوردپىيەكاندا، لەئاكامدا كوردانىكى زۆر بۆ ناوچە شارنشينەكان كۆچيان كرىدبۆئەوہى كارىكيان لە دەزگا پيشەسازيپە نەوتپىيەكاندا دەستكەوئت.^{UU} بەدرىژايى سالانى پەنجاكان، پىويستپىيەكى فرە بە پەرەپىدانى كشتوكال ھەبوو،

⁵⁰ Ghafour, op. cit., p.10.

⁵¹ Ghareeb, op. cit., p. 34; O'Ballance (1973) op. cit., pp. 33-5.

⁵² Kurdistan Democratic Party, op. cit.

⁵³ Farouk-Sluglett and Sluglett, op. cit., p. 30.

⁵⁴ O'Ballance (1973) op. cit., p. 58.

⁵⁵ Ibid.

دوای ئهوهی میکانیزهکردنی کهرتی کششتوکالیی جووتیارانی بیکار کردو سامانیکی زیدهتری بهخشییه مولکداران. ئهوهی دابهشبوونی چینایهتی فراوانترکرد. لهبهرئهوه پارتی و شیوعی توانای ئهوهیان ههبوو بنکهیهکی پشتگیری زیده له ناوچه گوندنشینهکانی ههریمهکه بوخویان دابن بکن.^{UV}

لهسالی ۱۹۵۶، ههمزه عهبدوللا وهك ئەندامی مهكتهبی سیاسی و کۆمیتەیی ناوهندی پارتی دانرایهوه و چهندین ئەندامی شیوعی له سالی ۱۹۵۷ دا په یوه ندییان به پارتیهوه کرد. بو ماوهیهک، وهك ئاماژیهک بهم یه کگرتنه، پارتی به "پارتی دیموکراتی کوردستان-یه کگرتوو" ناوی دهبرا. مهکتهبه سیاسییه پینچ کهسییهکه، ناوی ئهوتوی گرته خو که له ئایندهی مملانییه کوردیهیه که دا بوونه کهسایهتی بایه خدار وهك : ئیبراهیم ئەحمەد، جهلال تالەبانی، عومەر مستەفا، نوری شاوهیس و عهلی عهبدوللا.^{UW} ئاراستهیی پارتیهکه هیشتا به ئاشکرا سۆشیا لیستانه بوو، ویپرای ئهوهش، بارزانی له دوورخراوهیی وهك سهروک دانرایهوه.^{UX} گوپینی هه لومه رجی کۆمه لایه تی له عیراق و کوردستانی عیراقدا، ههروه ها ده برینی چه پگه رایانه ی عه ره ب و کورد بو نه ته وایه تی، هانی خیله کانی کوریدا که خویان له رژیمی پاشایه تی عیراقیی دووربخه نه وه. ههروه ها به هه مانشیوه، پارتیش وه لامده ری رووداوه کانی رۆژه لاتی ناوه راست بوو. له سالی ۱۹۵۸، پارتی له گه ل ئه فسه ره ئازادیخوازه کانی عیراق په یوه ندیی گرت، ئه وانهی که له لایهن عه بدولکه ریم قاسمه وه سه رکر دایه تی ده کران. ئه وهی خوازیاری رووخاندنی پاشایه تی و دامه زاندنی ده وله تیکی دیموکراتی له عیراقدا هه بوو.^{UY}

⁵⁶ Ibid.

⁵⁷ O'Ballance (1973) op. cit., p. 61.

⁵⁸ McDowall (1996) op. cit., p. 300.

⁵⁹ O'Ballance (1973) op. cit., pp. 61-2; McDowall (1996) op. cit., p. 300.

كوده‌تای نه‌فسه‌رانی ئازادیخواز

نه‌فسه‌رانی ئازادیخواز له له ۱۴ ی ژوئینی ۱۹۵۸ دا رژیمی پاشایه‌تییان له عیراقدا رووخاند و ده‌سه‌لاتیان گرت‌ه‌ده‌ست. قاسم بۆ یه‌كخستنی ولات و فراوانکردنی بنكه‌ی پشتگیرییکردنی، پیویستی به پالپشتی كوردان بوو.^{VP} له ۷ ی ژوئینی ۱۹۵۸، ده‌ستووری کاتی راگه‌یه‌ندرا، له‌به‌ندی ۲۳ ی دا هاتبوو که: " کوردو عه‌ره‌ب له‌م نیشتیمانه‌دا (واته عیراق) هاوبه‌شن." ده‌ستوور زامنی مافی کوردانی له چوارچیوه‌ی عیراقدا کردبوو.^{VQ} هه‌روه‌ها قاسم ژماره‌یه‌کی زۆری کوردانی ئازاد کرد، ته‌نانه‌ت چاوپۆشی له خودی بارزانی و کاره چه‌کدارانه‌کانی پیشووی کراو دوا‌ی چه‌ند خولیک دانیشتن له‌نیوان ئیبراهیم نه‌حمه‌د و حکومه‌تی عیراقیدا، به‌شیوه‌یه‌کی فه‌رمیی بۆ عیراق بانگی‌شکرایه‌وه. بارزانی له ۶ ی ئۆکتۆبه‌ری ۱۹۵۸، له دوورخراوه‌ییه‌وه بۆ به‌غدا گه‌رایه‌وه.^{VR}

کاتی گه‌رانه‌وه‌ی بارزانی، پارتی جیاوازییه‌کی زۆری له‌و ری‌کخستنه‌هه‌بوو که له پاش خۆی جیه‌یه‌شتبوو، گه‌رانه‌وه‌ی له‌پشتی خه‌له‌که‌ی خۆیه‌وه وایکرد به‌ په‌رۆشه‌وه پیشوازیی لینه‌کریت. دوژمنه‌ خه‌له‌کییه‌کانی بارزانی له‌وه نیگه‌ران بوون نه‌و زه‌ویانه‌ی خه‌لی بارزانیان له‌ده‌ستبجیت که حکومه‌تی عیراق پییدا‌بوون. هه‌روه‌ها له‌نیو پارتیدا دژایه‌تییه‌کی ئاشکرا له‌نیوان نه‌براهیم نه‌حمه‌د و بارزانی‌دا هه‌بوو.^{VS} بارزانی به‌تایبه‌ت له‌و ئاراسته‌ سۆشیاالیسته‌ ئاشکرایه‌ی پارتی بیزاربوو که له‌ماوه‌ی سالانی دوورخراوه‌یی نه‌ودا په‌ره‌یسه‌ندبوو.^{VT} هه‌رچه‌نده، هه‌ریه‌که‌یان نه‌وه‌یان درک ده‌کرد که پیویستیان به‌یه‌کتره، غه‌ریب پیشانیداوه که:

⁶⁰ Zaid, op. cit., p. 7; O'Ballance (1973) op. cit., pp. 62–3; L. Taubinger, 'Suffering and Struggle of the Kurds', *Case Studies on Human Rights and Fundamental Freedoms: A World Survey*, Vol. 1, The Hague: Martinus Nijhoff, 1975, p. 250; Ghareeb, op. cit., p. 38.

⁶¹ Ghareeb, op. cit., p. 38.

⁶² Gunter, op. cit., p. 11; Amin, op. cit.

⁶³ چاویکه‌وتن له‌گه‌ل مام جه‌لال، قه‌لاچولان، ۵ سینه‌مه‌ری ۲۰۰۰.

⁶⁴ Ghareeb, op. cit., p. 39 .

" هاوسەرگیرییهکی بهرژهوهندیخوازانه بوو، ههلبهته ویپرای بوونی گومان لههردوو لاهه که پیدهچوو لهنیوان روشنیبیرانی پارتی و بارزانیدا چهکهرهی کردبیت. ئەوان کهسایهتییهکی بههیزیان پیویست بوو که جهماهرو هیزی چهکدارییههبیت، ئەویش پیویستی به پیکهاتهیهک بوو که لهرییهوه ههلسوپیت و راویژی لیوهبرگیت. ^{VU}"

گهپارانهوهی بارزانی هاوکات بوو لهگهله چهندین راپهپینی کۆمهلایهتی-ئابووری که دواتر ئەو سوودی لییان وهگرته. لهسالی ۱۹۵۸، قاسم پریاری ریفۆرمی کشتوکالیی دهکرد. ئەوهی دژی بهرژهوهندیی زۆربهی مولکداره خیلهکییهکان بوو. ^{VV} خیلهکان بۆ پارێزگاریی له بهرژهوهندییهکانیان، دانیان به دهسهلاتی بارزانیان نا تاکو گۆرانکاریی له سیاسهتهکانی حکومهتی عیراقدا بکات، ههروهه ریکهوتنیکی نهینیان بهست، بارزانی بهلینی ئەوهی پیدان که لهبهرامبهر پشتگیریان ئەو ریفۆرمه بوهستینیت یاخود ناستهنگی بۆ دروستبکات. بهپێچهوانهوه، یهکیتی جووتیارانی کوردستان به پارتیهوه پهیوهستبوون بۆئهوهی سیستمی دهربهگایهتی له کوردستاندا لاوازبکهن. لهم خالهوه، هیلی بهرژهوهندیی دهربهگه قازانچهرستهکان و جووتیاران تا دههات دووردهکهوتنهوه، دکهمال خۆشناو سهبارته بهم دابهشبوونه تیبینیی ئەوهی کردوه که: "دابهشبوونهکه بهگۆیرهی بهرژهوهندییهکان بووه...تهنانهت مهکتهبی سیاسی پارتیش ئەو دهسهلاتهیه نهبوو که خهکی لهپرووی سیاسییهوه هاندات، شتهکه تهواو پالنهری بهرژهوهندیی بوو. ^{VW}"

⁶⁵ Ibid.

⁶⁶ R. Gabbay, *Communism and Agrarian Reform in Iraq*, London: Croom Helm, 1978; S. Jawad 'The Kurdish Problem in Iraq', in A. Kelidar (ed.), *The Integration of Modern Iraq*, London: Croom Helm, 1979, p. 175.

⁶⁷ چاوپیکهوتن لهگهله دکهمال خۆشناو، سلیمانی، ۲۰ ژوون ۱۹۹۸. دکهمال خۆشناو بهشیک بووه له وهفدهی که بهرپرس بووه له هاوکاریی ناشتهوایی نیوان بارزانی و مهکتهبی سیاسی لهناوهپراسنی شهستهکاندا.

له عێراق به گشتیی، قاسم له پرووی سیاسییه وه بهو شیوهیه بوژایه وه که پشتگیری گروپه جیاوازه سیاسییهکانی به دهستهینا و هه میسه دژیان بای ده دایه وه کاتیك بیزانیایه که له سایهیدا هیژیان فره گه شه یکردوه. قاسم سه بارهت به پهرسه نندی کو مۆنیزم له عێراق به گشتیی فره نیگه ران بوو. له بهرئه وه بارزانی به پیچه وانیه ئاره زوی ئیبراهیم ئه حمه ده وه پارتی له شیوعی دوورخسته وه. ئه و ئه ندامه کو مۆنیستانه ی نیو پارتیشی پاکتاو کرد که له ماوه ی هاوکاریی دوو ریکخواه که دا په یوه ندیان به پارتیه وه کردبوو. ناوه که ی پارتیش له پ د ک-یه کگرتوو بو پ د ک گیرایه وه. هه رچه نده، پارتیش هه مان ئه و چاره نووسه ی شیوعی به سه ره ات. کاتیك قاسم وه ک چاوه پروانده کرا، بریاریدا که پارتی و بارزانی فره به هیژبوون له ده سته سه رداگرتنی باکووری و لا تدا.^{۷۶} کاتیك که پارتی کو نگره ی خو ی له مایوی ۱۹۶۰ دا به ست، قاسم له گه ل خیله کانی سورچی و هه رکی، که دوژمنی بارزانیه کان بوون، چاوپیکه وتنی کرد. ئه وه ش وه ک سیاسه تیك بو بره وپی دانی نا ئارامی له کوردستاندا. شه ری نیوخیله کان بوو به تایبه تمه ندیی هاوینی سالی ۱۹۵۹ و سیاسه تی قاسم سه بارهت به لاوازکردنی کورد چوووه قوئاغی جیبه جیکردنه وه. هه رچه نده، سه رکه وتنی بارزانی له شکاندنی دوژمنه کانییدا، قاسمی ناچار کرد دان به ده سه لا تیدا بنیت، هه روه ها به پیچه وانه وه شه وه، ناچه ماوه ری تی له نیوخیله کانی دیکه دا.^{۷۷}

په یوه ندییه کانی نیوان حکومه تی عێراق و کوردان له سالی ۱۹۶۰ وه به خیرایی تیكچوو، شه ر له کوردستانی عێراقدا نزیکه ی تیكرای له سه ر بنه مای خیله کیی بوو. بی تیوه گلانی پارتی. هه رچه نده، پارتی سه بارهت به به دوایه کدا هاتنی رو داوه کان له گه ل بارزانییدا تیوه گلا. ده سه لا تی پارتی به ده ست مه کته بی سیاسی و ئیبراهیم ئه حمه ده وه بوو که بنکه که ی له به غدا بوو. هه رچه نده، هه ردوولا پشتیان به یه کتر ده به ست، له کاتیكدا مه کته بی سیاسی ره خنه ی له بارزانی ده گرت، به لام له

⁶⁸ O'Ballance (1973) op. cit., pp. 68–9; Ghareeb, op. cit., p. 39.

⁶⁹ O'Ballance (1973) op. cit., p. 71; Taubinger, op. cit., p. 250.

پشتگيريبيكردى وەك سەرۆكك بەردەوام بوو. لەمارتى ۱۹۶۱ بارزانى لە بەغدا گەرايەو بەرزان، ھەرودھا پاش ئەوھى حكومەتى عىراق پيشنيازيكى ھاوبەشى بارزانى و پارتى سەبارەت بە مافەكانى كورد رەتكردەو، دۇخەكە شىواو بە ئاراستەى راپەرينىكدا رويشت كە نزيكەى بى مەبەست و بەرنامەيەك بوو. يەكەمىن ئەوانەى راپەرين ئەو مولكدارانە بوو كە بەرپەرچدانەوھى ريفورمە كشتوكالبيەكەى سالانى پەنجاكان بوون، ھەمان كات، كاتيك دەسلەلاتى حكومەتى عىراق لە پاريزگانى باكوور لاواز دەبوو، بارزانى ئەو ھەلەى قوزتەوھو پەلامارى ئەو خيلاڤەى دا كە شەريان كەردبوو، ھەرودھا لە ناوھەراستى ئووتى (۱۹۶۱د)، بارزانى بەتوندى دەستى بەسەر باكووردا گرت. دوابەشى راپەرينەكە بريتيبوو لە كۆكردنەوھى ھيزەكانى بارزانى بۇ پالپشتىي خيلا راپەريوھەكانى ديكەى كورد، پاش ئەوھى حكومەتى عىراق وەلامى ھيرشيكى پارتيزانىي بە بۆمبارانكردنكى كويرانە دايەوھ. مكدووال تيبينى ئەوھى كەردوھە كە:

" لەراستيدا، قاسم دوو تاقمى خيلاكيى جياوازي كوردى پيكەو بەستەو، پيرە سەرۆك خيلا كۆنەپەرستەكان كە لەبنەرەتدا بۇ پاراستنى بەرژەوھەندى زەوييەكانيان سەريان بلىد كەردبوو، ھەرودھا بارزانى كە لە بەرنامەيدا بوو خيلايەتى و نەتەوايەتىي پيكەو گرييدا.^{WP}

ئەم يەكگرتنەى نيوان خيلاكان و بارزانى ئەوھ رووندەكاتەوھ كە چۆن بارزانى توانى لەماوھەكى كەمى ريزەبيدا پيگەيەكى وابەھيزى چنگ كەويت.^{WQ} بارزانى بەوھ وەلامى ھيرشەكەى حكومەتى عىراقى دايەوھ كە لە ۱۱ سىپتەمبەردا بەياننامەيەكى

⁷⁰ McDowall (1996) op. cit., p. 310.

⁷¹ گوینتەر ئەو پرسىارەى كەردوھە كە چۆن بارزانى ئەو جەماوهرىتييەى بە دەستھيناوھ دەگاتە ئەو ئەنجامگيريەى كە بەھۆى پريياگەندەى كۆمونيستەكانەوھ بوو، بارزانى لەسالى ۱۹۴۳(۱۹۴۶ راستە/سەردەشتىي)دا تيكەل بە بە كۆمارى مەھاباد بوو. ھەرچەندە، ھەستى شۆرشگيرانەى كوردىي پيشانداوھ كە بەشيوھەكى سەرەكى بەھۆى بايەخى ئابووريەوھ تييدا بالادەستبووھ ئەم شۆرشەش جياوازيەكى نەبوو. بارزانى سوودى لە كاريگەريى ريفورمى كشتوكالبي لەسەر چينى مولكداران وەرگرت. Gunter, op. cit., p. 13.

بلاوكردهوه تيبدا داواى له تهواوى كوردان كردبوو كه چهك دژى هيزهكانى عيراق هه لگرن. لهوكاتهوه، ململانى نيوان كوردى عيراق و حكومهت تا ئهمرؤ بهردهوامه. ههروهه ئه مه ئه و كاتهيه كه دهتوانرئت مهسهلهكانى دهستبهسهرداگرتنى به شيك له خاكه كوردىيهكهى عيراقى له لايهن كوردان خويانهوه بو بگه پئيرئتهوه.^{WR}

ئه و توندىيهى كه بهدرئزايى نيوى دووهى سهدهى بيستم كه سياسهته كوردىيهكهى پى جيا دهكرئتهوه له پارتيه نهوپاكه دا خوئى دهبينئتهوه. پارتى وهك هاوپهيمانييهكى سهخت له نيوان رهگهزه خيئهكيى و چهپگهرا شارهكييهكاندا پيكهات. كه ههريهكهيان خوازياربوون ئهوى ديكه بو قازانجى خوئى بهكاربهينئت. بهلام چهپگهرا شارهكييهكان له ريگهى كارئزماو دهستكهوتهكانى بارزانيهوه كهوتنه نيو هاوپهيمانى لهگهه خيئهكاندا. بهگهيشتنى چهپگهراى چالاك و فره راديكالى وهك ئيراهيم ئهحمهد، سههلهنوئى بالى چهپ بههيزبووهوه و شانوكه بو شهريكى توندى سياسى له ئايندهدا ئامادهبوو، ئهوهى كه له و كاتهوه سياسهته كوردىيهكهى پى دهناسرئتهوه.

په ره پيدانى سيستمهكه : شورشه كوردىيهكه ۱۹۶۱- ۱۹۷۰

رووداوه سياسىيه كوردىيهكانى سالانى شهستهكان دژى ئه و پيشينهى راپهريه يهك له دوايهكانه رووياندا كه دژى حكومهتى عيراق و ههروهه ئه و كودهتا يهك له دوايهكانه بوون كه لهنيوخوئى حكومهتدا ببوون. رژيمى قاسم له ۸ى فيبرايهري ۱۹۶۳دا له لايهن حيزبى بهعسهوه پيچرايهوه، ئهوهى بوخوشى له ۱۸ى نوڤه مبهري ۱۹۶۳دا له لايهن سوپاوه بهسهركردهى عهبدولسهلام عارف رووخئيرا. پاش ئهوهى سهروك عارف له ۱۴ى ئهپرلى ۱۹۶۶به رووداوى كهوتنه خوارهوى فرؤكهكهى كوژرا، عهبدولپهرحمان عارفى براى دهسهلاتى گرتهدهست. حيزبى بهعس دووباره له ۱۷ى ژووئينى ۱۹۶۸دا له سايهى سهركردايهتئى ئهحمهد ههسهن بهكرو سهدام حسينى

⁷² Taubinger, op. cit., p. 250; interviews with Sami Abdul Rahman, Salahadin, 3 April 1998; Franso Hariri, Erbil, 23 April 1998.

جیگری دەسه‌لاتیان گرتەو دەست،^{WS} شانبه‌شانی ئەم هەلومەرجە ناسەقامگیرە، شانۆ سیاسییەکی کورد بە پیکدادان لەگەڵ بانی چەپی پارتي دەناسرایەووە که لەگەڵ بارزانیدا فرە بیزاربوو، ئەو هی بابەتی ئەم بەشەیه که بریتییە لە هەلومەرجیکی ناسەقامگیری سیاسی که تییدا دابەشبوونی چەپگەر-خێڵەکییەکان لەنیو کورداندا جەمسەرگیری لەنیو سیاسەتە کوردییەکی بەرەو ریزبەندی دەبات که سیستمە سیاسییەکی تاکو سالانی نەووتەکان پی دەناسریتەووە. لەم بەشەدا، پەرەسەندنی شوێشە کوردییەکی تییبینی کراوە و ئامازە هی بۆ کراوە، لەگەڵ بایەخدانی سەرەکی بەو جەمسەرگیرییەکی لە سیاسەتە کوردییەکی هاتۆتە ئارا، هەرەها ئەو ئاکارە هی لەلایەن حکومەتی عێراقەووە گیراوەتەبەر، یاخود لەلایەن کارەکتەرە سیاسییەکانی کورد بەکارهاتووە.

شۆرشێ ئەیلول لە سالی ۱۹۶۱

شۆرشە کوردییەکی که بەشیوویەکی جدی لە مارتی ۱۹۶۱دا دەستیپیکرد. یەکه‌مین قۆناغی ستراتیژیی بارزانی بریتیبوو بە بەهێزکردنی دەسه‌لاتی خۆی بەسەر ناوچه شاخاوییه‌کانی کوردستانی عێراق لەرێگە هی شەپکردن لەگەڵ دوژمنە لەمیژینه‌کانی که خێڵەکانی لۆلانی و زیبارییەکان بوون.^{WT} شۆرشەکی بەووە پەرەیسەند کاتیک هاوپه‌یمانانی بارزانی، ئارکۆییەکان، پەلاماری هیژیکی سەبازیاندا، وەلامی قاسم بۆ ئەمە بۆمبارانکردنی ئاسمانی کوێرانە هی ناوچه گوندنشینه‌کان بوو، لەوانە گوندی بارزان که بوو هۆی راپه‌ڕینی بارزانییەکان و خێڵەکانی دیکە. لەکو تایی سیپتەمبەردا، بارزانی دەستی بەسەر پشتینه‌یه‌ک زه‌ویدا گرت که لە زاخووە بۆ سلیمانی درێژ دەبوووە.^{WU} وایپدەچیت، که پالنه‌ره‌کانی بارزانی لەسەرەتای کاردا خێڵەکیی بووبیت تا نەتەوا یەتی. جگە لەهیندیك حاله‌تی

⁷³ Taubinger, op. cit., pp. 251–4.

⁷⁴ McDowall (1996) op. cit., pp. 309–10; O’Ballance (1996) op. cit., p. 47.

⁷⁵ Ibid.

که می جیا که بارزانی کوئرتولیک کی که می هه بوو، یان هه نه یبوو، نه بارزانی و نه هاو په یمانه کانی هیژشی هه ماهه نگیان دژی سوپای عیراق ئه نجام نه دا.⁷⁶ هیژه کانی قاسم گرفتیک کی که میان له گپرانه وهی ناوچه شارنشینه کان و پیکه وه به ستنه وهی ریگاگان روبه پروو بوو، هه چه نه ده، بارزانی دهستی به سهر ناوچه شاخاوییه کاندایا گرتیه وه. هه بوویه قاسم بو مبابار انکردنی گونده شاخاوییه کان و ژیرخانی گوندنشینه کانی کردبووه ئامانج که له کوئایی ئه و ساله دا بووه هوئی ویرانبوونی نزیکه ی ۳۰۰ گوند.⁷⁷

پیش دهستی کردنی شوپرشه که، پارتی ئه وهی هه لبرژاردبوو که له شه پر به دوور بیئت. پیی و ابوو که هه ر پیکه دادانیک له گه ل سوپای عیراقییدا شتیکی نه شیواوه.⁷⁸ هه چه نه ده، له ۲۴ سیپته مبهردا، قاسم نایا ساییبوونی پارتی راگه یاند، له بهر ئه وه پارتی ناچار کرد که به شوپرشه که وه په یوه ست بیئت. له نیو پارتیدا مشتومرپیک کی توند سه بارهت به روئی پارتی له راپه رینه که دا هه بوو.⁷⁹ تاله بانئی له بو پروایه دا بوو که

⁷⁶ O'Ballance (1973) op. cit., p. 75.

⁷⁷ Ibid., p. 48.

⁷⁸ نهوشیروان مسته فا تیبنیی مه سه له ی کوردی ئه وکاته ی کردوه که: "بارزانی و مه کته بی سیاسی له دوو دوئی دوور له یه که بوون" (به مانایه کی دی هه ر یه که یان سه ربه خو هه ل سوپاون و که سیان ناگایان له وی تر نه بووه چی ده کات). له کوئایییدا مه کته بی سیاسی تاله بانیان له به غداوه ره وانیه باکوور کرد بو هه لسه نگانندی هه لومه رجه که، هه روه ها ئه و بریاریییدا که وه خته که بو هه لگیرسانندی شوپرش گونجاوه.

⁷⁹ McDowall (1996) op. cit., p. 310.

مه کته بی سیاسی پارتی له هه لومه رجیک کی شیواو په رته وازه دا بوو پاش یه که مین هیژشی سوپای عیراق. ئیبراهیم ئه حمه دو نوری شاوه یس له به غدا مانه وه، تاله بانئی له چه می ریژان بوو، هه روه ها عه لی عه سه کری و ئه حمه د عبده وللا له هه ری می بادینان بوون. Amin, op. cit.

* تاله بانئی ده لیئت: "له کانونی یه که می سالی ۱۹۶۱ له کوئبوونه وه که ی عه والان سه رکر دیه تی پارتی به دهنگی به شه زوره که بریاری دروستکردنی هیژی "پیشمه رگه" و شه پر به رگریی، نه که شوپرشیدا، کاک عه لی عه بدولا دژی ئه وه دهنگیدا و گوئی پیویسته خه بات بکه مین قاسم بیته وه سه ر ریی دیموکراسی و ئیمه ش خه باتی سیاسی بکه مین، کاک نوری ئه حمه د ته ها دژیوو، چونکه وتی شوپرش به سه رکر دیه تی بارزانی هه رگیز سه رناکه ویئت، ئه وه ش بووه هوئی زویری بارزانی." له راستیییدا، ریشه ی ئه م به دینییه ی که سانی وه ک نوری ئه حمه دی ته ها و خوینده وه ره چه په شه رکه ییه کانی دیکه ده گه رپه تته وه بو کوئایی

پيويسته پارتى ھەولى بەدەستە ۋە گرتنى شوپرشەكە بدات بۇ ئامانجى نەتە ۋايەتتى
 سوودى ليۋەر بگريٽ. لەكاتىڭدا ئىبراھىم ئەحمەد لە ۋېروايەدا بوو كە شوپرشەكە
 بەتە ۋاويى پيچە ۋانەى بېروا ئامانجەكانى پارتىيە. ئىبراھىم ئەحمەد ھېشتا
 ئەزمونەكەى كۆمارى مەھابادى لەپيئش چاۋبوو، ھەرۋەھا بېرواى ۋابوو كە لەۋانەيە
 پارتى لەژيٽ فئشارى شەردا ھەلۋەشيت، بەتايبەتتى نە خيئە شاخاۋيەكان و نە
 يارمەتتى دەرۋەش ھىچيان مسۆگەر نەكرابوون. ھەرچەندە، تالەبانى ويستى سوود
 لەو راستىيە ۋەريگريٽ كە سيئەكى سوپاى عىراقىي كوردن و لەو بېروايەشدا بوو كە
 پشتگيريى پارتى دەكەن. تالەبانى بۇ ديدەنى سەردانى بارزانى كرد. بارزانىش داۋاى
 لە پارتى كرد كە چاۋەپى بكەن تاكو قاسم پەلامار دەدات. كۆمىتەى ناۋەندى پارتى
 لە ديسەمبەرى ۱۹۶۱دا لە "چەمى ريٽان" كۆبوونە ۋەيەكى بەست و بېريادا كە
 دەستبكات بە ريٽخستەنە ۋەى شوپرشەكە، ھەرۋەھا پارتى دەستىكرد بە بنيا تئانە ۋەى
 پەيوەندىيەكانى خۇى لەگەل مەلا مستەفا بارزانيدا.^{XP}

سەردەمى حيزبى ھىواۋ ھەرۋەھا كۆمارەكەى كوردستان لە مەھاباد. ئەو خويئندە ۋارانەى ھەستيان بە
 بۆشايەكى فەرھەنگى دەكردو پيئان ۋابوو لە ساىەى سەركردايەتتى بارزانيدا پيگەى شياۋيان
 نادريٽى ۋ گويئان لىناگريٽ. لەو روۋە، زىارى سلىمان دەرگەلەيى كە خۇى باۋكى لە كۆمارى
 مەھابادا بەشداربوون و دواتريش لەگەل بارزانيدا چوونە شورەۋى، لە بىرەوزەرييەكانيدا ئەم جۆرە
 ھەستە لاي خويئندە ۋارە شارەكئىيەكان وينا دەكات و دەنووسىت: "ۋەھاب ئاغا گوتى: (ئەگەر بەگويٴم
 دەكەيت خۆت بەدوور دەخەيتەۋە، ۋەك ئيئە بەدۋاى كلۋاى بابردو مەكەۋە باۋكت نەزانە، ھېشتا ھەر
 لەسەر بېروپاى ھۆزايەتتە، ئەو ھەز لەپياۋى ۋادەكات بەچاۋبەستى بەدۋاى بكەۋيٽ و لەژيٽ فەرمانى
 خۇيدا بيٽ ھەرچى بليٽ دەبى بلى ئەزبەنى). پيٴمگوت: (ئيوە رۆشنىران ھانتان دايئ ئەو بئاسىن و
 گويٴرپايەلى فەرمانى بىن ئىستاش شتىكى تر دەليئ). ۋەھاب ئاغا گوتى: (تازە پيٴم وتى ئيئە دۋاى
 كلۋاى بابردو كەوتبون تا ھەلدېراين). بېروانە: گۆقارى خاك، ژمارە ۵۸، سلىمانى، ۱۰ نيسان ۲۰۰۲.
 زىار سلىمان بەگ دەرگەلەيى، بىرەۋەريەكانم لە سالانى ۱۹۴۳-۱۹۷۷، ھەولير، چاپخانەى رەھەند، ب
 سل، ۵۱.

⁸⁰ نەوشىروان تيئىنيكىرد كە ئەو كادرەى لەم ئەركە بەرپرس بوو، عەلى عەبدوللا بوو، كە دواتر بوو بە
 سكرتيري گشتىي پارتى لە سالانى نەۋتەكانداۋ لەساىەى سەروكايەتتى مەسعود بارزانيدا.

پیکهاتنی پیشمه‌رگه

ویپرای ئه‌وه‌ی پارتی خو‌ی کرده هاوپه‌یمانی بارزانی، که چی ئه‌و ریگه‌ی له‌وه‌گرت له‌ ناوچه‌کانی بنده‌ستی ئه‌ودا ئۆپه‌راسیۆن بکه‌ن، له‌بری ئه‌وه‌ پارتی له‌نیوان رانیه‌و سلیمانیدا که‌وته‌کار. ئه‌م دابه‌شبوونه‌ی هه‌ریمه‌که‌ رهنگدانه‌وه‌ی دابه‌شبوونی قه‌له‌م‌په‌وه‌که‌ بوو له‌نیوان بنکه‌ پالپشتیه‌که‌ی بارزانی له‌ لایه‌ک و ئه‌وه‌که‌ی مه‌کته‌بی سیاسی پارتی له‌لایه‌کی تره‌وه.^{X0} کۆمیته‌ی ناوه‌ندی پارتی که‌ هه‌میشه‌ دوودل بوو له‌ پشت‌به‌ستن به‌ میلیشیا خه‌له‌کییه‌کانی بارزانی، بانگه‌شه‌ی بۆ دامه‌زراندنی جو‌ره‌ هه‌یزکی چه‌کداری ریکخراو کرد، ئه‌وه‌ی پته‌وکردنی ستراکتۆری لقه‌کانی حه‌یزه‌که‌ی گرت‌ه‌خۆو به‌نه‌ینیی ریکخراوه‌کانی پارتی له‌ شاره‌کاندا بوژینرایه‌وه، که‌ یه‌که‌ له‌و ریکخراوه‌ نه‌ینیانه‌ له‌نیو هه‌یزی پۆلیسدا بوو له‌ شاره‌کانی هه‌ولێرو سلیمانی.^{XR} بارزانی دژی پیکهاتنی یه‌که‌یه‌کی به‌مجۆره‌ بوو، له‌به‌ر ئه‌وه‌ پارتی هه‌یزکی هه‌میشه‌یی له‌ ناوچه‌که‌ی خۆیدا دامه‌زراندو ناوی لێنا "پیشمه‌رگه".^{*} ژماره‌یه‌کی زۆر

⁸¹ O'Ballance (1973) op. cit., p. 79.

⁸² Amin, op. cit.

* "ئه‌نوه‌ر دلسۆز" له‌ ژماره‌ ٦٥ی رۆژنامه‌ی "کوردستان"ی زمانخالی حه‌یزبی دیموکراتی کوردستان له‌ ٣ی ژوئیه‌ی ١٩٤٦دا وه‌ ژێر ناوینیشانی "له‌شکری کوردستان" دا باس له‌ دوو شیوازی دامه‌زراندنی له‌شکر ده‌کات، یه‌که‌میان بۆ په‌لامارو داگرکردنی ولاتانی دیکه‌ وه‌که‌ له‌شکری ولاتانی ئیستیعماری، دووه‌میشیان بۆ پارێزگاریی ولات و وه‌که‌ سوپه‌ریکی میلییی. ناوبراو ده‌لێت: "له‌شکری میلییی له‌و ولاته‌ ده‌بی که‌ هه‌میشه‌ پارێزگاریی نازادیی نیو ولاتی خۆی بکات یان نازادیی ولاتی خۆی و حه‌قی خۆی داوا بکات. ئێمه‌ که‌ ئه‌مه‌مان زانی بۆمان ئاسان ده‌بی بزانی له‌شکری کوردستان له‌ چ پایه‌یه‌کیدا دا بنه‌ین وه‌ به‌تایبه‌تی چۆنیتی حکومه‌تمان بزانی، حکومه‌تمان حکومه‌تیکی میلیییه‌ و له‌ میله‌ته‌وه‌ ده‌رچوو... به‌رامبه‌ر به‌ قانون حکومه‌تمان هه‌موو که‌سیک یه‌که‌ پایه‌یه‌و هه‌یج که‌س ته‌فاوتی له‌گه‌ل هه‌یج که‌سدا نیه‌ له‌به‌ره‌وه‌ له‌شکرمان له‌ ژێر سیبه‌رو ره‌هبه‌ری ئه‌م حکومه‌ته‌ ده‌بی بیته‌ له‌شکریکی میلییی، هه‌روه‌ها هه‌روه‌کو ده‌بین له‌شکرمان له‌ خودی میله‌ته‌ ده‌رچوو، کارگه‌رو ره‌نجبه‌رو ناغا و تاجار هه‌موو بۆ ئامانجیک له‌ ژێر به‌یداغی مقدس کورددا به‌ هه‌موو ئیتاعه‌تیگ کار ده‌که‌ن و داواکی عادلانه‌ و حقوق و ئازادی و سه‌ربه‌ستی میله‌ته‌ی کورد ده‌که‌ن... له‌شکری کوردستانی ئازاد که‌ عباره‌ته‌ له‌ ٥٠٠٠٠ پیشمه‌رگه‌ بناغه‌ی له‌شکری کوردستانی گه‌وره‌ به‌ هه‌نگری به‌یداغی نازادیی، ئه‌م له‌شکره‌ وه‌که‌ زۆر

له ئەفسەران ریزەکانی سوپای عێراقیان بەجیھێشت، ژمارەى هیژی پێشمەرگە بەخێرایى پەرەیسەند، کە لەسێپتەمبەرى ۱۹۶۶دا نزیکەى خۆى لە ۱۵۰۰۰ کەس دەدا.^{XS} هەرۆک لەوانە چاوەڕۆ دەکرا کە لەسوپای عێراق هاتبوونە نیو پێشمەرگە، ستراکتۆرى ریکخراویى پێشمەرگە بە "دەستە" ی بچوک دەستپیکرد کە ژمارەیان نزیکەى دە پێشمەرگە دەبوو، ئنجا "پەل" کە لە سى پێشمەرگە پیکدەهات، دواتر "بەتالیۆن" کە ۱۲۰ پێشمەرگە بوون.^{XT} پارتنی لە ناوچەکەى خۆیدا چوار بنکەى هەریمی پیکهینابوو: ئیبراهیم ئەحمەد ناوچەى مالومەى بەرپۆوەدەبرد کە نزیکى سنوورى ئێران بوو، تالەبانى فەرماندەى هیژی رزگارى بوو کە بنکەکەى لە چەمى ریزان بوو بەرەو باکوورى سلیمانى. عومەر مستەفا فەرماندەى هیژی کاوہ لە بێتواتە. عەلى عەسکەرىش فەرماندەى هیژی خەبات لە چوارتا. هیژەکانى سێیەم و چوارەمى قەرەداغ لەلایەن کەمال موفتیەوہ فەرماندەى دەکران کە ئەفسەریکی هەلگەراوہى سوپای عێراق بوو.^{XU}

جیگای بایەخە تیبینى ئەو کاریگەرییانە بکریت کە پیکهینانى پێشمەرگە لەسەر ستراکتۆرى پارتنی و دواتر یەکیى دامەزراون. بەهۆى ئەو جیگرتنەى پارتنی لە شاخەکانى رانیەدا، یەکەمى ئەوانەى هیژە نوێیەکان پیکدەهینا لایەنى خێلەکی بەسەریاندا زال بوو، لەگەڵ هەلاتنى کوردانىک لەسوپای عێراقییەوہ بو ناو ئەو هیژە،

لەشکرانى دنیا زەحمەت و سەربارى میلیەتى خۆیان نین. "بەم شیۆهیه نووسەرەکەى "کوردستان" پێشمەرگە بە هیژیکی میلی ئازادیخواز لە سایەى ریبەراییەتى حکومەتیکی میلی ئازاد لە قەلەمدەدات، کە گیانفیدایى لە پینا و ئازادیی گەل و مافەکانى میلیتەدا دەکات و دارەستى هیچ هیژو لایەنیکی لوکالیی تایبەت نیە. ئەمەش زیاتر وەک هیژیکی خۆبەخشى پرۆفیشنال دەردەکەوینت کە لەسایەى حکومەتیکی وەک کۆمارەکەى مەهاباددا دامەزراوہ و بۆچونیکی ریالیستانەیه و ئازادیی گەل و حکومەتیکی دادپەرۆەر دەکاتە مەرجى کارى پێشمەرگە، هەربۆیه لە تەواوى سالیکی تەمەنى کۆمارى کوردستاندا پێشمەرگە نەک هەر سوپەرى راستییەى میلیتە بوو، بەلکو ئازارى بە تاکە مروقیکی کورد نەگەیاندا .

⁸³ O'Ballance (1973) op. cit., p. 85.

⁸⁴ Figures from Amin, op. cit.

⁸⁵ Figures from Amin, op. cit. ۹، ژوونی ۱۹۹۸ .

ھىندىك شىۋەي رىكخراۋەيى بەخۆۋە گرت. وردە وردە تىكەلەيەك لە كوردانى
 شارەكىي تىكەل بەم ھىزە خىلەككىيانە كران كە گەراي نەتەوايەتتى كوردىان لەگەل
 خۆيان ھەلگرتبوو، ئەۋەي كە لەلايەن پارتىيە شارەككىيەكانيانەۋە بەھىز دەكرا. لە
 سەرەتادا پىشمەرگە كۆمەلەك گرتى تايبەت بەخۆي ھەبوو، بەتايبەت كە ھىزە
 خىلەككىيەكان نامادە نەبوون مل بۆ نەزمى سەربازىي بەدەن. ھەرچەندە، كادرانى سوپا
 توانىان ئەم ھىزە بۆ ھىزىكى شەركەرى شاخەكىي سەرسەخت پەرەپىدەن. لەگەل
 ئەو ئاكامەي كە پىشمەرگەكانى پارتى ھاندەرىكى زىدەترى سىياسىي و ئايدىۋلۆژىيان
 ھەبوو تا جەنگاۋەرە خىلەككىيەكانى بارزانى.^{XV} ھەرۋەھا ئەم دابەشبوونە
 رىكخراۋەيە لە سەركردايەتیشدا رەنگىداۋەۋە كە دوو سەركردايەتتى جيا لەيەك
 لەسەر شانۆكە پەرياندەسەند كە نوينەرى دوو بالى جياۋازى جوۋلانەۋەكەيان
 دەكرد. بارزانى كۆترولى بادىنان، چۆمان، رەۋاندز، شەقلاۋەدا گرتبوو، مەكتەبى
 سىياسىش ناۋچەكانى سلىمانى، كەركوك و ھەوليرىان كۆترولكردبوو.^{XVII}
 لەسالى ۱۹۶۲دا، جەنگ بەقازانجى شوپشگىرەكان دەچوۋەپىش، قاسم لەپروى
 سىياسىيەۋە دابرابوو، پارتى بەشىۋەيەك جوۋلانەۋەي ئەفسەرە ئازادىيخۋازەكان و
 حىزبى بەعسى سۆشىاليستى عەرەبى دەناساند كە لەپىگەي كودەتاكردنىان دژى
 قاسم باشتىن جىگرەۋەبن، ھەرۋەھا حىزبى بەعسىيان لەۋە دۇنيا كردهۋە كە لەكاتى
 بەرپوۋەچوونى كودەتادا ھەۋلى قۆزتنەۋەي پىگەي لاۋازى سوپا لە باكور نادن.
 لەبەرامبەردا، پارتى بە پىدانى ئوتونۆمىي دۇنياكارايەۋە.^{XX} لە ۸ى فېبرايەرى
 ۱۹۶۳دا، لەلايەن دەستەيەك لە ئەفسەرانى ئازادىيخۋازەۋە كودەتا دژى قاسم
 ئەنجامدرا كە حىزبى بەعسى تىۋەگلابوو. ئەفسەرانى كودەتاجى ناۋى خۆيان نا
 "ئەنجومەنى نىشتمانىي سەركردايەتتى شوپش" و عەقىدە بەدولسەلام عارف ۋەك
 سەرۆك و ئەحمەد ھەسەن بەكر ۋەك جىگرى سەرۆك ۋەزىران دانران.

⁸⁶ O'Ballance (1973) op. cit., pp. 85–6.

⁸⁷ Amin, op. cit.

⁸⁸ McDowall (1996) op. cit., pp. 312–13; O'Ballance (1973) op. cit., pp. 95–6.

دوو به ره کچی کوردی

کوردان به لینه که یان برده سهر و دواى کوده تاکه په لاماره کانی خویان وه ستانده. هه رچه نده، بارزانی حهزی نه ده کرد پشتگیری ته دواى خوی به کوده تاجییه کان بدات تاوه کو داواکارییه کانی کورد په سهند نه کهن که بریتیبوو له : نه جامدانی ئاگر به ست، ئازادکردنی زیندانییه کانی جهنگه که، قه ره بوو کردنه وهی برینداران، له کارلا بردنی ئه وانیه له ئه شکه نجهی کوردان به پرسبوون، له گه ل راگه یان دنیکی فرمی ئوتونومی و به شدارییکردنی کورد له حکومتی نوییه کهی عیراق له ناوه ند. هه روه ها بارزانی دواى ئه وهی کرد که پیویسته حکومتی هه ریمی کوردستان دابمه زیت و ده سه لاتی به سهر کاروباری نیو خوی هه ریمه که دا بروت. ^{XY} هه لویستی دوزمانه ی رژی می به عس تاده هات دژی کوردان زیده تر ده بوو. دانوساندنه کان له پاش ئه و یه کی تیه چاوه پرواننه کراوه ی عیراق و سوریا، تاده هات ئالوزتر ده بوو. ئه وهی وایده کرد کوردان بینه که مینه یه کی ۲ ملیونی له نیو زورینه یه کی ۱۳ ملیونیدا. به هه مانشیوه، له نیو ده وه تی یه کگرتوودا که عه رب تییدا بالاده سته. رویشتن به ئاراسته ی نه ته وایه تی عه ربی له لایه ن ناسری سه روکی میسه روه ده رفه تیکی زوری له به رده م نه ته وایه تی کوردی له سه ر خاکیدا نه هیشتبووه وه که له لایه ن نه ته وه ییه عه ره به کانه وه به خاکی عه رب له قه له م ده درا. ^{YP}

له کوبوونه کانی داهاتوودا له نیوان بارزانی و حکومتی عیراقدا، بارزانی داواکارییه کانی خوی زیده کرد و داواکرد هه ریمه ئوتونومه که پاریزگا کانی هه ولیر، سلیمانی، کهرکوک و چهند به شیک له موسل و دیاله بگریته خو، هه روه ها سییه کی داهاتی نهوت بو کوردان ته رخانبکریت، جیگری سه روک کوماری عیراق کوردییت، هه روه ها جیگری سه روکی ئه رکان کورد بییت. ^{YQ} ئه و هه ره شه ی ئه وهی کرد گه ر

⁸⁹ Taubinger, op. cit., p. 251; McDowall (1996) op. cit., p. 313.

⁹⁰ Taubinger, op. cit., p. 251; O'Ballance (1973) op. cit., pp. 100-1.

⁹¹ O'Ballance (1973) op. cit., p. 101.

حکومهتی عیراق له ماوهی سی رۆژدا داواکانی په سه ندنه کات ئه واکورد هی رشه کانی ده ستپیده کاته وه.

سه رۆک عارف گه یشته ئه وه درئه نجامه که جگه له شه رچ ئه لته رناتیقیکی دیکه نیه. ئه نجومه نی نیشتمانیی سه رکردایه تی شورش رایگه یاند که له ۱۰ ی ژوونی ۱۹۶۳ ئۆپه راسیۆنه سه ربازییه کانی خو ی دژی کورد ده ستپیده کات. نوینه ره کورده کانی وه فدی دانوسان له گه ل ئه نجومه نی نیشتمانیی، قۆلبه ستکران. هه ره وه ها کوردانی که به غدا. له هه مان کاتدا هیزه کانی عیراق په لاماریکی گشتیان کرده سه ر هیزی پيشمه رگه. ^{YR} له کاتی که سوپای عیراق له کۆترو لکردنی ناوچه کوردنشینه کاندا سه رکه وتنی به ده سه تهینا، هیزه کوردییه کان به رگرییه کی سه رسه ختانه یان له سه نگره کانیا ن ده کرد له ناوچه شاخاوییه کاندا، به لیخستنی ئه وه حکومه ته ی به عسی تیدا بالاده ستبوو له لایه ن عه بدولسه لام عارفه وه له نۆقه مبه ری ۱۹۶۳ دا، ئه وه هی رشه ی سوپا دژی کوردان تیکشکا. ^{YS} واپیده چوو په یوه ندییه کانی نیوان بارزانی و عه بدولسه لام عارف به هیزییت، به و پییه ی که پیش کوده تاکه هیندی که ینوبه یین له نیوان هه ردوولادا هه بووه. ئه وه ی له وه دا رهنگی دایه وه که بارزانی له ۱۰ ی فیبرایه ری ۱۹۶۴ دا ناگره سستی له گه ل حکومه تی عیراقدا راگه یاند بیئه وه ی پیشتر ه یچ راویژیکی له گه ل پارته کردییت، به وه ش ئالۆزییه کی توندی له نیوان خو ی و مه کته بی سیاسیدا هینا یه رنارا. هه لومه رجه که به ره و خراپتر رویشت کاتی که ده ستوره نوییه که کاتییه که که متری بو کوردان له وه کانی پیشوو له هه گبه دابوو. بارزانی ناوی خو ی خسته سه ر ریکه وتننامه یه که که هه ر ناماژه یه کی بو خۆبه رپوه بردنی کوردان تیدا نه بوو، چ جا ئۆتۆنومیی کوردی، ئه وه ی مه کته بی سیاسی توره کرد. ^{YT}

⁹² Taubinger, op. cit., p. 251.

⁹³ Ghareeb, op. cit., p. 67.

⁹⁴ Ibid., p. 40; McDowall (1996) op. cit., p. 315.

کاره‌کانی بارزانی دژواریه‌کی توندیی له‌نیو ئەندامانی بالای پارتیدا هینایه‌ئارا، داخۆ بارزانی ئەمە‌ی بو‌ئە‌وه کردبیت که دووبەرەکی بنیتە‌وه و پاشان بیکاته هۆکاریک بو‌ هیرشکردنه سەر‌بالی چه‌پی پارتی شتیکه نازنریت. هەرچه‌نده، په‌سه‌ندکردنی هاوپه‌یمانی له‌گه‌ل رژیمه‌ نو‌ییه‌که، بلاوکردنه‌وه‌ی ئاگادارییه‌که تیدا هەر به‌رگرییه‌کی دژی هیژه‌کاتی حکومت به‌پراگه‌یاندنی شه‌ر دژی بارزانی له‌قه‌له‌م دەدات، هه‌روه‌ها ئاماژه‌دانی به‌ حکومتی عێراق که ئەو هیچ ناره‌زایه‌تییه‌کی دژی پوچه‌لکردنه‌وه‌ی حیزبه‌ سیاسییه‌کان نیه، به‌د‌ل‌نیاییه‌وه ئەوه دەر‌ده‌خات که ئەمه‌ پیلانیک بووه بو‌ جیا‌کردنه‌وه‌ی بالی چه‌پی پارتی. ^{۷۶} کوردستان به‌ته‌واوی دابه‌شبوو. مه‌کته‌بی سیاسی پارتی که ئیبراهیم ئەحمه‌د و جه‌لال تاله‌بانی و عومه‌ر مسته‌فای گرتبووه‌خۆ، به‌توندیی دژی کاره‌کانی بارزانی وه‌ستانه‌وه، ئەوه‌ی ئەوان به‌ تاکره‌و‌ییان ناساندیان. ^{۷۷} مه‌کته‌بی سیاسی چوونه رانیه‌ تا چاویان به‌ بارزانی بکه‌ویت و سه‌باره‌ت به‌و ریکه‌وتنه‌که‌ی له‌گه‌ل حکومتی عێراقدا گف‌تو‌گۆ‌ی له‌گه‌ل‌دا بکه‌ن، ئەوان پێیان وابوو که ریکه‌وتنه‌نامه‌که زۆر که‌متر له‌وه‌ی به‌کورد داوه که خۆیان ئاره‌زووی ده‌که‌ن، له‌کاتی‌کدا بارزانی پێیوابوو که خه‌لکی کورد ماندوونه‌و له‌داهاتوودا ده‌توانن ئۆتۆنۆمی بسینن. مه‌کته‌بی سیاسی هه‌ولیدا به‌ده‌نه‌یه‌کی

⁹⁵ McDowall (1996) op. cit., pp. 315–16.

⁹⁶ چاوپێکه‌وتن له‌گه‌ل که‌مال موفتی، سلیمانی، ۹ ژوونی ۱۹۹۸. له‌گه‌ل د. که‌مال خۆشناو، سلیمانی، ۲۰ ژوون ۱۹۹۸.

* بێگومان ئەم ناکوکییانه ریشه‌یه‌کی سیاسی، فره‌ه‌نگی، ئا‌کاری و شه‌خسی هه‌بوو، په‌یوه‌ندیشی به‌ سیاسه‌تی هه‌ریمی و جیهانییه‌وه هه‌بوو له‌ ناوچه‌که‌و به‌رامبه‌ر جوولانه‌وه‌که. ئیبراهیم ئەحمه‌د ده‌لێت: "به‌راستی، ئیمه، هه‌ر له‌سه‌ره‌تاوه ئەو رێبازه‌ی ئەومان به‌د‌ل نه‌بوو. ئیمه دژی ئەوه بووین "پیشمه‌رگه" بجێته‌ گوندیکه‌وه، به‌ شه‌ق "میشک" به‌خه‌لکی گونده‌که سه‌ر‌بهری... ئیمه پاره‌مان په‌یدا ده‌کردو بو‌ ئەوانمان ده‌نارد... ئەو به‌شیوه‌یه‌کی خه‌له‌کی ده‌جوولایه‌وه، ئیمه پارتایه‌تییمانده‌کرد. ئیمه پیمان ده‌ووت، تو‌ مافی ئەوه‌ت نیه، به‌ته‌نیا به‌ریار ده‌ی، ئەو ده‌یگوت: نه‌خێر من ماف هه‌یه به‌ریار بده‌م... ئەو ده‌یویست لای "ئه‌میریکا" بگرێ". به‌روانه:

حوسین محمه‌د عه‌زین، پێنج کاتژمێر له‌گه‌ل (برایم ئەحمه‌د) دا، چاپ سییه‌م، سلیمانی، ۲۰۰۳ ل. ۵۲-

دانوسان له نیوان بارزانی و پارتیدا پیکهینن بوئوهی داواکارییه کانی کورد پيشکەشی حکومهتی عیراق بکن، بهلام له لایهن بارزانیه وه ریگهی لیگرا. ئەو له بری ئەوه داوایکرد که ئیبراهیم ئەحمەد وەک سکرتهیری گشتیی دەست له کار بکیشیتتهوه.

وهلامی مهکتەبی سیاسی بریتیبوو له بهستنی کۆنفرانسیک له ماوهت له ٤٤ ئەپرلی ١٩٦٤دا، که نزیکهی هفتا ئەندامی تیدا بهشداربوو، کۆنفرانس گهیشته ئەو بریارهی که مهکتەبی سیاسی ئەو دەسهلاتهیان له بارزانی سهندهوه که بوخوی لهگهڵ حکومهتی عیراقدا دانوسان بکات. له بهرامبهردا، بارزانی فرمانده سههرهکیهکانی پیشمه رگهی دهرکرد، له نیویاندا: عومەر مستهفا، عهلی عهسکهری، که مال موفتی و ههروهه تاله بانی. ههروهه به لای تاله بانیه وه لانیکه م پاش ئەو رو داوه شتیک له پارتی نه مایه وه.^{٧٧} هه رچهنده، بارزانی سهلماندی که دهسهلاتیکی بههیزی ههیه، بهتایبهت ئەو بهوه ناسرابوو که هیزه کانی خوئی له مهیدانه کهدا ریکده خسته وه و به سههرده کردنه وه، به پیکه وانهی ئیبراهیم ئەحمەد وه که به دهگه من پیداجو نه وه یه کی به وجۆرهی دهگرتنه ستۆ. ئاکامه کهشی ئەوه بینرا که ئەندامه کانی خواره وهی پارتی بریاره کانی بارزانیان جیبه جیده کرد مهکتەبی سیاسی که نارکوت.^{٧٨} بارزانی بوئوهی له نیو پارتیدا شه رعیهت به بریاره کانی بدات، کۆنگرهی شه شه می خوئی له به غدا به ست که تیدا چوارده ئەندامی پیششوی ریه ریه تیی به تاوانی خیانهت دهرکران، ئەو کۆنگره یه ی ری ئەوهی پیدان که سههر کردایه تیه کی نوئی پیکهینن.^{٧٩} دهگونجیت رو داوه کانی سالی ١٩٦٤ به مژده ی بنه رته تیی ن ک بناسریت، وەک نهوشیروان مستهفا جهختی له سههر کردو ته وه، که:

⁹⁷ چاویکه وتن له گه ل مام جهلال، قه لچولان، ٥ سپته مبه ری ٢٠٠٠.

⁹⁸ Amin, op. cit.

⁹⁹ دهرکراوه کان بریتیبوو له: ئیبراهیم ئەحمەد، نوری شاوهیس، عهلی عهبدو للاً، عومەر مستهفا، جهلال تاله بانی، حیلیمی عهلی شهریف، ههروهه سهید عهزیزی شه مزینی. سههر کردایه تیی نوئی له: حه بیب که ریم، د، مهحمود عوسمان، سألح یوسفی، ئیسماعیل عارف، عهبدو لی سۆران، سهدیق ئەمین، عومەر شهریف، شیخ محمه دی هه رسین، عهزیز عه قراوی، د. فوئاد جهلال، عهلی سنجاری، ههروهه یه دوه لادی فهلی.

" له میژووی جوولانه‌وهی سیاسی کوردستانی عیراقد، سالی ۱۹۶۴ خالیکی وەرچه‌خانی شووم پیکده‌هینیت، هه‌روه‌ها ئاکامه‌کانی به‌قوولی ریشه‌ی له جوولانه‌وهی کوردیه‌که‌دا داکوتاوه. ململانی نیوان سه‌رۆکی پارتی و دواتر بو نیو تی‌ک‌پ‌رای خه‌لکه‌که‌و جوولانه‌وهی کوردیی، ئه‌وه‌ش بووه سه‌ره‌تا و خالی ده‌ستیکی شه‌ریکی ناوخو.^{QPP}

هه‌رچه‌نده، پێویسته ئه‌م دابه‌شبوونه وانه‌بیریت که یه‌که‌م ریزه‌ندییه بو ئه‌وه‌ی که دواتر ی ن ک پیکهینا. ئه‌ندامانیکی گرنگی ئه‌م‌پ‌رۆی ی ن ک وه: د. فوئاد مه‌ع‌سوم و عادل موراد له‌سالی ۱۹۶۴ د وه‌ک هاوپه‌یمانی بارزانی مانه‌وه. به‌هه‌مانشیوه، که‌سانیک که دواتر بوونه ماویستی و ه‌فادارو ئه‌ندامی بنه‌ره‌تی له یه‌که‌یتیدا، یه‌که‌بوونیکی به‌رچاویان له‌گه‌ل بارزانی دژی خه‌تی تاله‌بانی-ئه‌حمه‌د پێشاندا. له مه‌که‌به‌ی سیاسیدا، سێ گروپی جیا په‌ره‌یانسه‌ند که له هه‌ولێ ئه‌وه‌دابوون باشترین ستراتژیی دیاریی بکه‌ن بو مامه‌له‌کردن له‌گه‌ل دابه‌شبوونه‌که. یه‌که‌مین گروپ، که نه‌وشیروان مسته‌فای گرته‌خو، هانی مه‌که‌به‌ی سیاسیدا پشتگیریی کاره‌کانی بارزانی بکه‌ن، گروپی دووم که شه‌هابی شیخ نوری گرتبووه‌خو، خوازیاربوون مه‌که‌به‌ی سیاسی به‌ته‌واوی پشتگیریی ئه‌حمه‌د-تاله‌بانی بکه‌ن و له بارزانی داب‌پ‌رین. هه‌روه‌ها سێیه‌مین گروپ که عه‌بدولستارو مه‌لاماتو‌پ‌ری گرتبووه‌خو، ب‌روایان به ستراتژییه‌کی دیکه‌بوو که پالپشتییکردنی حکومه‌تی عیراق بوو. یه‌که له نیوه‌نده‌کانی نیوان بارزانی و مه‌که‌به‌ی سیاسی که د. که‌مال خو‌شناو بوو، تی‌بینیی بی‌هوده‌یی به‌ره‌ه‌ل‌ستکاریی بارزانی و حکومه‌تی عیراقی کردووه. ئه‌وان هه‌ستیان به‌وه کردبوو که بو‌ئه‌وه‌ی هیوای مانه‌وه‌یان وه‌که یه‌که‌یه‌کی سیاسی هه‌بیت، پێویسته له شاخه‌کان و له‌گه‌ل بارزانییدا بمیننه‌وه و هه‌ولێ به‌هیزکردنی باله‌ چه‌په‌که‌یان له‌نیو حیزبه‌که‌دا بکه‌ن، وه‌که له‌وه‌ی وه‌که تا‌قمی‌کی بچووک ته‌نیا پشتگیریی له‌ناوچه شارنشینه‌کانه‌وه به‌ده‌ستی‌ن که له‌لایه‌ن سوپای عیراقه‌وه داگیرکراوه.^{QPO}

¹⁰⁰ Ibid.

¹⁰¹ Ibid.

هەرچەندە، تاقمی ئەحمەد-تالەبانی وەک بەرھەڵستکاریکی بارزانی مانەو، پاش ئەوێ هەولیاندا پشتگیری دژی بارزانی کۆیکەنەو، بارزانی لە کۆمیتەیی ناوەندی پارتی دەریکردن و لەگەڵ ٤٠٠٠ لە شۆینکەوتەکانیان لە ژوونی ١٩٦٤دا راویان. ئنجا بارزانی داوای ئۆتۆنۆمی لە عارف کرد، هەمان ئەو بەلگانەیی ئەحمەد-تالەبانی بەکارھێنا. هەروەھا لە ئۆکتۆبەردا داواکانی خۆی زێدەکرد، لەوانە: کێلگەکانی کەرکوک. ئەوێ حکومەتی عێراقی ناچارکرد لە مارتی ١٩٦٥دا دەست بە پەلامارەکانی دژی کوردستان بکاتەو. مردنی عەبدولسەلام عارف لە کەوتنەخوارەوێ هەلیکۆپتەرەکیدە لەسالی ١٩٦٥ بوو هەوێ ئاگر بەست، بەلام لەگەڵ چوونەسەر تەختی عەبدولرەحمان عارف لەسالی ١٩٦٦دا شەر دەستیپێکردەو. هەولەکانی بەزازی سەرۆک وەزیر بۆ هێنانەدی ئاشتی لەسەر تادا بەو پازدە خالەییووە کە پیشکەشی کردبوو، وایدەچوو سەرکەوتوو بێت. راگەیاننەکەیی بەزازی زۆر لە داواکارییەکانی کوردی بەدیھێنا بوو. هەرچەندە، ئەفسەرانێ سوپا، عارفیان ناچارکرد فشار بخاتەسەر بەزازی، کە بوو هەوێ دەست لە کارکیشانەوێ. ^{OPR} ناکۆکی نیوان بارزانی و تاقمەکەیی ئەحمەد-تالەبانی لەبیرنەکرا، بەلکو ئەمیستا بۆ دۆژنایەتیییەکی توند و دژوار پەرەیسەند. ئەو تاقمە دووبارە لەیەنایەری ١٩٦٦دا لە بارزانی جیا بوو و دەستیانکرد بە دژایەتییکردنی. ئەمجارەیان بە یارمەتی مادیی حکومەتی عێراقی و بە هاوکاریی "جاش"/ئەو کوردە خیلەکییانەیی لە پال حکومەتدا دەجەنگان.

لە فێرایەری ١٩٦٦دا، ئاگر بەستیکی ناجیگیر لەنیوان بارزانی و حکومەتی عێراقدا بەرپا بوو. بارزانی دووبارە ئەمەیی بۆ پتەوکردنی پیگەیی خۆی لە کوردستاندا قۆزتەو، داواکانی خۆی لە حکومەتی عێراق زێدەتر کرد. هەرلەم کاتەدا بوو کە پەییوهندییە بەدناوەکەیی خۆی لەگەڵ ئیسرائیل و هەروەھا لەگەڵ ئێراندا پەرەپیدا، پەییوهندییگرتنی بەم دۆژنە ئایدیۆلۆژییانەیی رژییمی عێراق سەلماندی کە بۆ

¹⁰² McDowall (1996) op. cit., pp. 317–20.

حکومهتی عیراق ویرانکەر بوو. ههروهها ئه‌و توانایه‌ی له‌لایه‌ن ئیرانه‌وه درا به پێشمه‌رگه وایکرد بتوانن له‌کاتی په‌لاماردانی هێزه‌کانی عیراق بچنه ناوچه پارێزراوه‌کان، ئه‌مه‌ش وایکرد که سوپای عیراق نه‌توانی‌ت چاری کوردان بکات. لاوازیی رژێم زه‌مینه‌ی بۆ دوومه‌ین کوده‌تای به‌عسییه‌کان له‌ ساڵی ۱۹۶۸ له‌سایه‌ی سه‌رکردایه‌تی ئه‌مه‌د حه‌سه‌ن ئه‌لبه‌کر خو‌شکرد.

کورد له‌ سایه‌ی به‌عسدا

حزبی به‌عس له‌ ۱۷ی ژوئینی ۱۹۶۸ کوده‌تایه‌کی دژی رژیمی عه‌بدولپه‌رحمان عارف ئه‌نجامداو ئه‌حمه‌د حه‌سه‌ن به‌کر بوو به‌ سه‌رۆک. ههروهها ئه‌و حیزبه رایگه‌یاند، که ریز له‌ خولیاکانی گه‌لی کوردو ههروهها ناوه‌رۆکی راگه‌یانده‌که‌ی به‌زاز ده‌گری‌ت. هه‌رچه‌نده، ئه‌مه‌ له‌وانه‌یه زیاتر ده‌رپرینی نا‌ره‌زایه‌تییه‌ک بی‌ت دژی رژیمی پێشوو زیاتر له‌وه‌ی گه‌یشتنه‌ چاره‌سه‌ریکی ناشتیانه بی‌ت بۆ کێشه‌ی کورد. ^{OPS} بارزانی پالپشتی ئه‌م پێگه‌ نوییه‌ی به‌عس نه‌بوو. هه‌رلایه‌ک له‌وی دیکه‌ فره به‌گومان بوو. به‌تایبه‌ت که بارزانی له‌ ساڵی ۱۹۶۳ دا‌هاوکاری عارفی کردبوو تا به‌عسییه‌کان له‌ ته‌خت بێنیته‌خوار، ههروهها په‌لاماری ساڵی ۱۹۶۳ی به‌عسییه‌کان یه‌ک له‌ دپنده‌ترینی ئه‌و په‌لامارانه‌ بوون که دژی کوردان ئه‌نجامدران. ^{OPT} هه‌رچه‌نده، پێگه‌ی تا‌قمه‌که‌ی ئه‌حمه‌د- تاله‌بانی که نه‌ا به‌هه‌لستکاری بارزانی بوون، له‌گه‌ل به‌عسییه‌کاندا له‌ ناشته‌واویدا بوون. ههروهها به‌عسییه‌کان وایان پێ باشتر بوو له‌گه‌ل ئه‌واندا مامه‌له‌ بکه‌ن چونکه واده‌رده‌که‌وتن که له‌پرووی ئایدیۆلۆژییه‌وه هاوشیوه‌بن.

به‌لام بارزانی بالاده‌ستی سه‌ریازی له‌ کوردستاندا گێرایه‌وه، ئه‌و له‌سه‌ره‌تای ساڵی ۱۹۶۹ دا‌هێرشێ برده‌سه‌ر ده‌زگا نه‌وتییه‌کانی که‌رکوک. ههروهها له‌

¹⁰³ Ghareeb, op. cit., p. 73.

¹⁰⁴ Ibid., pp. 74-5.

دهست و پېښه ستنی هیزه کانی ئەحمەد-تالەبانیدا گرفتییکی ئەوتوی نەبوو.¹⁰⁵ بەدریژیی هاوین شەڕ بەردەوام بوو، حکومەتی عێراق پالپشتی ئەحمەد-تالەبانی دەکرد و ئێرانیش پالپشتی بارزانی بوو. جیگای سەرنجە، حیزبی شیوعی لە سۆنگە ی هەلۆیستی دوژمنانە ی لەگەڵ بەعسدا پشستگیری لە بارزانی دەکرد. هەروەها، هەرچەندە، بەعسییەکان کاریان بۆ پتەوکردنی پینگە ی خۆیان کرد و سۆزی بەشیک لە کوردانیان لە پینگە ی پیدانی کەمە داوایە ک بۆ لای خۆیان راکیشا، وە ک بریاردان لەوە ی سەری سالی تازە ی نوێ ی کوردی "نەروۆز" بکریته پشوویەکی نیشتمانی، فیربوونی زمانی کوردی لە هەموو خویندنگاکانی عێراقدا، دامەزراندنی زانکۆ ی سلیمانی و هەروەها پیکهینانی پارێزگای دەوک.

سەرکەوتنی بارزانی بەسەر تاقمە کە ی ئەحمەد-تالەبانیدا، حکومەتی عێراقی ناچارکرد لە دیسەمبەری ۱۹۶۹دا لەگەڵ بارزانی دانوسان بکات. هەرچەندە، گفتوگۆ ی نیوان هەردوولایەن لەسەر حالەتی کەرکوک گیری خواردبوو، ئەوە ی بارزانی دەیویست کە بکریته بەشیک لە هەریمە ئۆتۆنۆمە کوردییە کە. بەعس جەختی لەوە کردەو کە شیوہ ی دیاریکردنی ئەو ناوچە ی پشست بەو دەبەستیت کە لەچ شوینیک زۆرینە دەسەلمینریت. ئنجا پئویستە ئەوکاتە بریار لە بابەتە کە بدریت چ لە ریگای راپرسییە وە یان ئامارە وە.¹⁰⁶ بەعسییەکان هەمیشە سەبارەت بە سەقامگیری رژیمة کە کاریگەری و یرانکەری کوردان لە دوا ماوہ ی دەسەلاتیاندا نیگەران بوون و پەرۆشی ئەو بوون جۆرە ریکەوتنیک لەگەڵ بارزانیدا بکەن. ئەوە ی کە کاغەزی سپییان خستە بەردەستی و داویان لیکرد داواکارییەکانی خۆ ی بنووسیت. سەدام گەراپەوہ بەغدا و وردەکارییە کە ی زەمینە ی بۆ ریکەوتنی مارت خۆشکرد.

¹⁰⁵ Ibid., pp. 77.

¹⁰⁶ McDowall (1996) op. cit., pp. 326-7.

رێكهوتنى مارت

رێكهوتنى مارت باشترین رێكهوتنێك بوو كه پێشتر بو كوردانى عێراق هه لكهوتیبیت. لهكاتى مۆركردنیدا، رێكهوتنهكه وهك بزاوتیكى رهسهن و راستییینه به ئاراستهى چارهسهركردنى كێشهى كورد له لایه ن تێكپرای حیزبهكانه وه بهرز راگیرا، هه چهنده، بارزانی هیشتا متمانهى به به عس نه بوو. بپروای كوردان هینده به هیز بوو كه وایكرد بارزانی ئه و رێكهوتنه واژۆ بكات. حكومه تی عێراق به ئینیدا كه رێكهوتننامه كه جیبه جی بكات و بو ئه و مه بهسته ش كۆمسیۆنێك دامه زرا كه له چوار كورد و چوار عه ره ب پێكده هات.

سه رۆك ئه له به كر، كابینه كه ی رێكخسته وه و پینچ كوردی تێكه ل به پرۆسه كه كرد، ئه ندامانى پارتییه كه ی بارزانی كرانه پارێزگار له سلیمانی و هه ولیرو ده و ك. له كۆتایی ئه پێر دا، زمانی كوردیی بووه زمانی به كار هینرا و له كوردستاندا، گو قاری كوردیی بلا و كرانه وه و رێكخرا وه جه ما وه ریبه كان دامه زریئران.^{QPW}

یهك له كورده دانوسانه ره كانی رێكهوتننامه ی مارت، سامی عه بدولره حمان بوو، كه به "سه ره تای قوناغیكى زیڕین" ی وه سفكر دو وه. ما وه ی سالانی ۱۹۷۰-۱۹۷۴ ئۆتۆنۆمییه كی دیفاكتۆ له ته واوی هه ریمه كه ی به خو وه بینى و پارتیش کاریگه رانه له رێگه ی دامه زراندى پارێزگاكانه وه ده ستی به سه ره هه لومه رجه كه دا گرت بوو. له م ما وه یه كوردان فیرى ته كنىكى كارگێڕی و حوكمپرانى بوون، سامی وهك وه زیرى كاروبارى باكوور دامه زریئرا، ئه و سه باره ت به و ما وه یه تیبینی ئه وه ی كرد وه كه:

" له ما وه ی سالانی ۱۹۷۰-۱۹۷۴ كوردان چوار سال ئه زمونى حوكمی راسته وخۆی به پێوه بردنى پارێزگاكانی هه ولیر، ده و ك و سلیمانیان چنگ كه وت... له م ما وه یه دا پارتی هیزیكى سه ربازیی به هیزی بوو، كوردستانیش ئارام بوو."^{QPX}

¹⁰⁷ Ibid., p. 329.

¹⁰⁸ چاویكهوتن له گه ل سامی عه بدولره حمان، سه لاهه دین، ۳ ئه پێر ۱۹۹۸.

هەرچەندە متمانەى نىوان پارتى و حىزبى بەعس درىژەى كيشا، لەكوۆتايى سالى ۱۹۷۰دا هەوليك بۆ كوشتنى ئىدرىسى كۆرە گەرەكەى بارزانى لە بەغدا بەرپۆه چوو. هەرۆهە بەدرىژايى سالى ۱۹۷۱ مشتومرئىكى توند سەبارەت بە گۆرانە ديمۆگرافىيەكانى ناوچە كوردىيەكان بەهۆى سياسەتى تەعربىيەى حكومەتەوه لەگۆرپیدا بوو. ^{OPY} بەپيچەوانەوه، بەعس گومانى لە كوردان هەبوو كە كوردى ئيران و توركيا لە كەركوك نىشتەجى دەكەن. پەيوەندىيەكانى نىوان بەعس و بارزانى تا ئەو رادەيە تىكچوو كە بارزانى لايەنگرى دەستدانەوه چەكى لەپيناو كەركوكدا كرد. هەرۆهەى حكومەتى عىراق لە سىپتەمبەرى ۱۹۷۱دا هەولى كوشتنى بارزانى خووى بدات.

بارزانى پيى دا بە زەويداو داواى زيدهكردنى چەند بەرگەيەكى لە ريكەوتننامەكەى مارتدا كرد. لەوانە پاشەكشەى سوپاي عىراق لە كوردستان، هەرۆهە دانانى كوردان لە ئەنجومەنى سەرگردايەتیی شۆرش كە دەسەلاتى لەدەستدابوو. سالى داهاوو كە سالى ۱۹۷۲ بوو، ئاكامى زياتر دوژمنانەى بارزانى دژى حكومەت بەخۆهبينى. بەتايبەت دانەخستنى سنوور لەگەل ئيراندا هەرۆك لە ريكەوتننامەكەدا هاتبوو. هەرۆهە تكاي هاوكارىي و لاتە يەكگرتووەكانى كرد، هەرچەندە، پارتى لە هەلومەرجەكە بەدحاليبوو. سياسەتى ئەمەريكا لەراست كوردان ئەوهبوو لەو حالەتەدا رايانبگريت بۆئەوهى بەرژەوندىيە بنەرەتییەكانى خووى بيئيتەدى. سياسەتئىك كە بەپيى رۆژ هەلەدەسورا. لەماوهى جەنگى عەرەب - ئيسرائيلدا لەسالى ۱۹۶۷، ئەمەريكا هاوكارىي ئيسرائيلى كرد بەوهى هیزەكانى ناچار كرد لە كوردستان بلاوببنەوه، لەبەرامبەردا بارزانى پشتگيرىي تەكنيكى ئيسرائيلى بەدەستهيئا. هەرپۆيە حكومەتى عىراق سەبارەت بە تيوەگلانى كوردان لەو سى هەرەشەيە بۆسەر رژيمەكەيان نىگەران بوون، كە ئەمەريكا، ئيران و ئيسرائيل بوون. هەردوو لا بەقسە يەكترىان دەكوتا گوايە پابەندنەبوون بە جيبەجيكردنى ريكەوتننامەكە، توندبوونى

¹⁰⁹ McDowall (1996) op. cit., p. 329.

پهلامارهكانيش ههرهسهينانى ريكهوتننامهكهى بهدواوه بوو. ههردوولا به بهپاندنهبوونيان تاوانباربوون كه بووه هوى زيانىكى قهرهبوونهكراوه له نيوهروكى پهيوهنديى ههلسوراني خيراتيپهريويان. لهسالى ١٩٧٤د رڝيمى بهعس به پههريپيدانى ياسايهكى ئوتونوميى ملي نا و لهگهٔ ٦٠٠ كهس له كوردى سهربهخوو ههروهها دژ به بارزاني كهوته دانوسانندن. لهنيوياندا تاقمهكهى ئهحمهد-تالهباني.^{QQP} ههروهها حكومهتى عيراق كهوتهكار بو كهليئكردنه نيو كومهلگاي كوردى، بهوهى كهوته بانگهشهى ئهوهى كه چيدى پارتى شهپ بو بهرژهوهندييهكاني نهتهوهى كورد ناكات. پشتبهستنى بارزاني به هاوكارىي و يارمهتتويه ماديهكاني ئيران زيدهتر بوو. ئهويش بهههمانشيوه، خوئ بو رووبهروو بوونهوه نامادهكرد.

دانوسانهكان بهبهردهواميى لهمهپ مهسهلهى كهركوك تهگهريهان تيكهوت. لهگهٔ ئهوهى بارزاني جهختى دهكردهوه كه ببيتته بهشيك له ئوتونومييه كورديهكه و پايتهختى ههريمهكه. ههروهها حكومهتى عيراقيش سياسهتى راگواستنى كوردان و هاوردنى عهربي بو شارهكه گرتبووهبه.^{QQQ} ههچهنده، حكومهتى عيراق خوازياربوو كه كوردان چهچهمال و كهلاريان پي بپئ، ههروهها ريى به جوړه نوينهرايهتتويهكى كوردى له كهركوكدا دهدا. هيچ لهو لايهنا نه ناماده نهبوون سهبارت به كهركوك زياتر برون. ويپاي ئهوهى كه ههوليرو سليمانى دوو شارى فره گرنگن لهپرووى كهلتورى كورديهوه و وهك پايتهختيكيش زيده گونجاوتر بوون.

حكومهتى عيراق له ١١ى مارتى ١٩٧٤د ياساي ئوتونوميى بلاوكردهوه. دوو ههفتهش به بارزاني درابوو كه پيشنيزهكاني پهسهند بكات و بهو بهريهوه پهيوهستبئ كه بهناوى "بههري نيشتماني" دهناسرا. ياساكهى ئوتونوميى زور لهوه زياترى به كوردان دابوو كه پيشتر بهدهستيان هينابوو، بهلام هيشتا لهگهٔ ريكهوتننامهكهى مارتى ١٩٧٠ و داواكاني بارزاني سهبارت به كهركوك كورتى دههينا. ياساكه ئهوه دهسهلاتهى له پاريزگان وهگرتهوه كه ههيانبوو، لهبرى ئهوه،

¹¹⁰ Ibid., p. 333.

¹¹¹ Ibid., p. 335.

دای به و وزارتەکانی ناوەندیی لە بەغدا. سەرۆک کۆمار دەسەڵاتیکی رەهای بەسەر ئەنجومەنی جێبەجێکردن و ھەرئیمەکەدا ھەبوو، ھەموو بڕیارەکانیش درابوو دەست دادگای بالاً لە بەغدا. سەبارەت بە مەشتومپرکردنی ئەم یاسایە، مەدووال تیبینییکردوو کە: "ئەو روونبوو کە ئەم بەندانە ریی بە بەغدا دەدا دەسەڵاتی خۆی بگێریتەو، کە بەھەلسوڕانیکی دانایانە دەیتوانی بەشیۆھەکی کاریگەر ھەر فەرمانرەوایەتیبەکی خۆیی راستینە لە ھەرئیمە ئۆتۆنۆمەکەدا بمالیت.¹¹² دیدیکی بەوچەشنە لەلایەن کوردانیکەو پششتگیری لیکراو کە کاتی خۆی لە سیستمەکەدا کارگێرپیەکەدا بوون. سامی عەبدولرەحمان گوتی کە: "سالی ۱۹۷۴، بەعس ئۆتۆنۆمیەکی کورتکویری پیشکەشکرد، لە پراکتیکدا پیی دەگوترا "وەرەقە حوکمی زاتی" ئەو سەرتاریبەتیکی ھەبوو کە راستەوخۆ لە وەلامدەری بەغدا بوو.¹¹³ بارزانی و پارتی بە فەرمیی یاسای ئۆتۆنۆمیەکیان رەتکردەو، ئەمەش ھانی دابەشبوونیکی دیکە لەنیو کۆمیتە ناوەندی پارتیدا دا، لەو ئەندامە بەرچاوانە عوبەیدوللای کورە گەرەکی بارزانی، کە ھەستی بە مەترسیی ئەو ھاوپەیمانیبەکی باوکی کرد لەگەڵ سێ دۆژمنەکی عیراق.

لە ئەپرێدا، لایەنەکان بەرەو شەر دەخزان، ھەرچەندە، بارزانی بەھۆی پەيوەندی بەھیزە دەرەکیبەکانەو، بەتایبەتی ئێران، زیدە باوهری بەخۆی ھەبوو و خوشی بو شەرپیی تەقلیدی ئامادەکردبوو. کە بەلگەکی ھاتنی کارەساتیک بوو. سوپای عیراق توانی لە ناوەراستی سالی ۱۹۷۴دا ئاکری، رانیە، رەواندزو قەلادزی بگریت. ئێرانییەکان ناچاربوون ھاوکاریبەکی زیدە بارزانی بکەن، لەوانە پیشکەشکردنی سوپای نیزامیی و توپخانە، ھەرچەندە، ھیزەکانی کورد لەئاست سوپای عیراقدا فرە لەخوارتربوون.

لەم ماوہیەدا، دەتوانریت ببینریت کە پارتی لە ھەراکتیکی دیکە پيشوو زیاتر دابەشبوو لەنیوان پارتی و کاروباری پيشمەرگەدا. ھیشتا پيشمەرگە رەگەزی

¹¹² Ibid., p. 336.

¹¹³ چاویکەوتن لەگەڵ سامی عەبدولرەحمان، سەلاحەدین، ۳ ئەپرێ ۱۹۹۸.

بالادەستى ناو پارتى بوو، كه زەيد ژمارەيانى بە ۱۸۰۰۰-۲۰۰۰۰ كەسى رېكخراو داناو. وپراى ۴۰۰۰۰ كەس لە بەرگرى مىللى.^{QOT} ئەوانەبو سى ھىز دابە شىبون (زىاتر بەگوپرەى پارىزگانان) ھەر وھا حەق دە لىوای قەبارە جىاوان.^{QOU} سەرکردايەتتى شۆرش لەرېگەى ستراکتۆرېكەوہ كە ناوى "ئەنجومەنى سەرکردايەتتى" لىنرابوو كارەكانى خوى جىبە جىدە كرد. ئەوہى لەلایەن بارزانىوہ سەرۆكايەتتى دەكراو چل وشەش ئەندامى گرتە خو كە مەكتەبىكى تەنفىزى نۆكەسىان ھەلدەبژارد. پارتى لە ھەرىكە لەمانەدا لەرېگەى ئەندامانى مەكتەبى سىياسى و كۆمىتەى ناوہندىيەوہ نوینەرايەتتى خوى دەكرد. وینەى ۱: ۴ ئەم ستراکتۆرە رېكخراوہىيە رووندەكاتەوہ.

ھەر بۆيە واپىدەچىت كە ھىشتا دابە شىبون لەنيوان خىلەكان و رۆشنىيراندا دەتوانىت جىابكرىتەوہ. وەرگرتنى پۆست لە مەكتەبى تەنفىزى و ئەنجومەنى سەرکردايەتتى بۆ ئەو فەرماندە خىلەكىيانەى پىشمەرگە كراوہبوو كە بەفيعلى لەنيو پارتىدا نەبوون، رۆلى مەكتەبى سىياسى برىتیبوو لە راھىنانى سىياسى كادرانى حىزب، بەرپۆوہ بردنى خویندنى سەرەتايى لە ناوچە ئازادكراوہكان، كۆكردنەوہى باج و بەرپۆوہ بردنى دادوہرىيى.^{QOV} جىگای سەرئىجە تىبىنى ئەوہ بكرىت كە سەرکردايەتتى كوردىيى چەند ئۆرگانىكى كارگىررى پىكھىنابوو لەبرى دەزگا بەرپۆوہ بەرىيەكانى حكومەتى عىراق، دەزگاگەلىكى بەو چەشنە وەك : دارايى، كشتووكان، ناوخۆ، دامەزراندن، تەندروسى، دادوہرىيى و فىرکردن.

پاراستن وەك دەزگايەكى ھەوالگىرى بەرووكەش سەر بە پارتى و لەواقىعدا سەر بە بارزانى، دەزگايەكى بەدناو بوو.^{*} ئەكەكانى برىتیبوو لە : كۆكردنەوہى ھەوال و

¹¹⁴ Zaid, op. cit., p. 10

¹¹⁵ Ibid,

¹¹⁶ Ibid.

* لەسەر ئاستى ھەرىمىيى و نۆدەولەتتى، بەدناوىيى پاراستن بابەتىك نىە، ھەر وەك چۆن ئەو دەزگايە سەبارەت بە پووجەكردنەوہى پىلانىكى دەرەكىيى و ئەنجامدانى چالاكىيەك دژى و لاتانى داگرىكەرى كوردستان و تىكدانى كارى جاسوسانەيان لە ناوچەكە بابەتتىكى بۆ باسكردن نىە. دەگونجىت ئەو

زانبارى جۆربەجۆر، ئاسانكارى بۇ غافل كۆڭلى ۋە ئەنجامدانى ئۆپەراسىيۇنى نەينى سەربازى، ھەروھە ۋىرانكارى. مەھالە ژمارە پىاۋانى پاراستن بەوردى دەستىشان بىرئىت. ھەروھە وردەكارى كاروبارە ئىخۇيىيەكانىشى. ھەرچەندە، زۆربە پىكھاتە سىياسىيە كوردىيەكان لەسەر بناغەى شانەيى رىكخراون، دەگونجىت پاراستنىش ھەر ھەمان رىكخستنى ھەبىت. لە ناوھەراستى سالانى ھەفتاكاندا، مەسعود بارزانى سەروكى ئەم رىكخراۋە بوو. لە نەوھەتەكانىشدا ئىچىرەقان بارزانى كورپى ئىدرىس، دواتر پاش كۆنگرەى دوازەى پارتى لەسالى ۱۹۹۹دە مەسرورى كورپى مەسعود ۋەك كەسىكى بەرچاۋ دەركەوتوۋە. ھەرچەندە پىگەى مەسعود لەناۋ پاراستندا (كە دوايى ناوھەكەى گۆپرا بۇ رىكخستنى تايبەت) بى ھاۋتا دەمىنىتەۋە ۋەك ھەمىشە پىگەىيەكى زىدەۋ دىارى لە رىكخراۋەكەدا ھەيە.

بەدناۋىيە زىاتر ناۋخۇيى بىت بە ۋۆيەى كە پارتى بۇ ماۋەى چەندىن سال لايەنىكى سەرەكى شەرى خۇيىۋىيە ۋە كوشت ۋە كوشتارى ناۋخۇيى بوۋە لە باشورى كوردستان ۋە لەگەل لايەنە كوردىيەكانى بەشەكانى دىكەى كوردستانىش لە شەستەكان ۋە ھەشتاكان ۋە نەوھەتەكاندا بەتوندى لە شەرو كوشتار تىۋەگلاۋە لەگەل دەزگا بەدناۋەكانى ساۋاك، ئىتلاعات، مىت ۋە سىاۋ مۇساددا پەيوەندى ھەبوۋە. رىكخستنى ئەم دەزگايە تەزىيىيە، ۋاتە كەسىك پەيوەندى بە دوۋكەسەۋە ھەيە، يەكىك لەسەر ۋە خۇي ۋە ئوتريان لەخوارخۇي، لەگەل بەشەكانى دىكەى ھەرەمى رىكخستنى حىزبەكە لەسەرەۋە تااستى لىقەكان ۋە تەعمىماتى بۇ ناۋچە ۋە شانە سەرەكىيەكانىش دەپرات. ئەركى سەرەكى ئەم دەزگايە پاراستنى بەرژەۋەندى ۋە ھەژمۇنى سىياسىيە ۋە ماددىي بىنەمالەى بارزانى ۋە لىدانى نەيارەكانىتى، ھەروھە رىگرتنە لە لەخەتدەرچوۋنى ئەندامانى حىزبىيە ۋە لەقالبدانىانە. نەوشىروان مستەفا لەمەر ئەم دەزگايە لە شۆرشى ئەيلولدا نووسىۋىيەتى: "پارست دەزگايەكى جاسوسى بو. كادىرەكانى لەلايەن ساۋاك ۋە مۇساد ۋە سىاۋە مەشق دادرابون. ئەركەكانى ئەمىش ۋەك ھەر دەزگايەكى موخابەرات بو، بەشى جىاجىا ھەيە بۇ كۆكردنەۋەى دەنگوباس ۋە ھەۋالى جۇراۋجۆر، كوشتن ۋە تىكدان... چاۋدېرى روداۋەكانى دەروپىشتى خۇيان ۋە جموجۇلى خەلك ۋە پىشمەرگە ۋە لىپىرسراۋەكان بىكەن ۋە راپۇرتيان لەسەر بنوسن." بىروانە: نەوشىروان مستەفا ئەمىن، پەنجەكانى يەكتى دەشكىنن. دىۋى ناۋەۋەى روداۋەكانى كوردستانى عىراق ۱۹۷۹ - ۱۹۸۳، بەرلىن، ۱۹۹۷، ل ۱۱۳.

رێگه و تننامه‌ی جه‌زائرو ئاشبه‌تال

ته‌نیا به‌رگریه‌کی گونجاوی هی‌زه کوردییه‌کان دژی حکومه‌تی عێراق بریتییوو له هاتنه‌ناوه‌وی سه‌رتاسه‌ری ئێرانییه‌کان له‌بری ئه‌وان. هه‌رچه‌نده، ئه‌وه بژاره‌یه‌کی بایه‌خدار نه‌بوو بۆشای ئێران، به‌تایبه‌تی که حکومه‌تی عێراق بۆ ماوه‌ی چه‌ند مانگی‌ک له‌گه‌ڵ ئێرانییه‌کاندا که‌وتبووه دانوسان، که بووه‌هۆی ئه‌وه‌ی عێراق پێش‌نیازی وازه‌ینان له‌ ریزگه‌ی شه‌تولعه‌رب له‌به‌رامبه‌ر وازه‌ینانی ئێران له‌ یارمه‌تی چه‌کدارانی کورد پێش‌اندات. له ٦ی مارتی ١٩٧٥ و له کونفرانسیکی "ئۆپیک" دا له جه‌زائر، سه‌دام حسین و شای ئێران هه‌موو ناکۆکییه سنوورییه‌کانی خۆیان به‌لاداخست و هه‌ردوو لاش رێکه‌وتن که جه‌خت له ئاسایشی سنووره‌کان بکه‌نه‌وه و رێگه له چالاکیه و ئێرانکارییه‌کان بگرن. ئه‌وه‌ی به شیوه‌یه‌کی کاریگه‌ر هی‌لی پاشه‌کشه‌ی پێشمه‌رگه‌ی و ئێرانکرد. ^{OOO} بارزانی و موحسین دزه‌یی و مه‌حمود عوسمان له ١٢ی مارتدا دیدنه‌ی شایان کردو پێیان گوترا که هه‌موو پشتگیرییه‌ک کۆتایی هاتوو. ^{OOX} ده‌گونجیت بریاری بارزانی بۆ وه‌ستاندن شۆرشه‌که یه‌ک له هه‌ره کاره‌ پر مشتومره‌کان بێت. جه‌لال تاله‌بانی تا ئیستاش ئیدعای ئه‌وه ده‌کات که بریاره‌که به‌هۆی به‌رژه‌وه‌ندییه خه‌ڵه‌کییه‌کانی بارزانییه‌وه در:

"سه‌رکردایه‌تی ده‌ره‌به‌گی (بارزانی) به‌هۆی که‌می پشتگیری رۆژئاواوه ته‌سلیم بوو. ئه‌وان (بارزانیه‌کان) هی‌شتا هه‌زاره‌ها خه‌لکی چه‌کداریان هه‌بوو، لانیکه‌م ١٥٠٠٠٠٠٠٠ دۆلاری ئه‌مه‌ریکیان هه‌بوو، چه‌ک و جبه‌خانه‌ی شاروه‌شیان هه‌بوو.

¹¹⁷ جه‌لال تاله‌بانی ئیدعای ئه‌وه ده‌کات که له‌میسره‌له‌لایه‌ن یه‌فگینی بریماکۆف ی ئه‌فسه‌ری "که‌ی جی بی" شوره‌وییه‌وه (دواتر سه‌رۆک وه‌زیرانی روسیا) سه‌باره‌ت به‌رێکه‌وتنه‌نامه‌ی جه‌زائر له‌سه‌ره‌تای سا‌لی ١٩٧٥ دا ئاگادار کراوه‌ته‌وه. به‌لام سه‌رکردایه‌تی بارزانی ئاماده‌نه‌بووه بروای پێکه‌ن.

Patriotic Union of Kurdistan, *Revolution in Kurdistan: The Essential Documents of the Patriotic Union of Kurdistan*, New York: PUK Publications, 1977, p. 1; McDowall (1996) op. cit., p. 338;

قه‌لاچوالان، ٥ سێپته‌مه‌ری ٢٠٠٠.

¹¹⁸ چاویکه‌وتن له‌گه‌ڵ فه‌ره‌یدون عه‌بدولقادر، سلێمانی، ١٠ ئوت ١٩٩٩.

سەرکردەپەتە

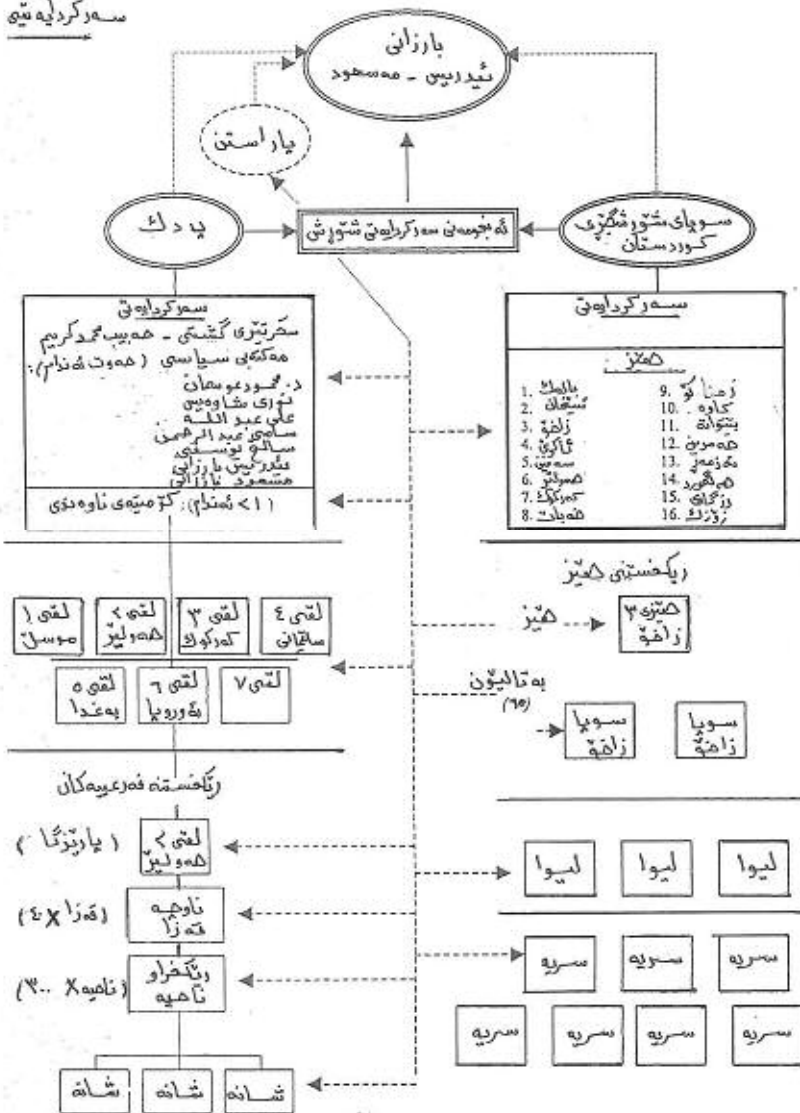

وێنەی ٤: ١ ستراکتۆری ریکخراوی پارێسی لەماوەی شۆرشێ ١٩٧٥.

ئەو بەھۆى پېگەيەو وەك سەرۆك خىللىك كۆتايى بە شوپرشەكە هيئا... ئەو پارەى
ويست. ۰۰۰۱۱

بريارى وەستاندىنى شەر لە ۲۳ى مارتى ۱۹۷۵ درا، ھەزاران خيزانى كورد وەك
پەنا بەر روويان لە ئيران كورد ياخود خويان تەسليم بە حكومەتى عيراق كردهو. ۰ORP
بە ھەرەسھينانى شوپرشە كوردىيەكە، حيزبى بەعس لە جيبەجيبكىردنى ياساى
ئۆتۆنۆمىيدا دەستى كراوہ بوو. ۰ORQ چيدى پارتى لە كوردستاندا ھيزبىكى سياسىي
نەبوو. چالاكىي سياسىي ئاشكرا پوچكرايەو، ئەوانەى لە كۆمىتەى ناوہندى پارتى
جيا بوونەو لە ئەنجومەنى راپەراندن دامەزريئران، كە ھاشم عەقراوى سەرۆكايەتى
دەكرد. حكومەتى عيراق بۆ توندكردنى چنگى خوى بەسەر كوردستاندا بەخيزارى
جولا. پشتينەيەكى ئەمنىي بەدرىزيايى سنورەكانى توركييا و ئيران بە پانايى ۳۰ كم
پيكيھينا. گوندەكانى نيو ئەو پشتينەيە بە شيوہيەكى سيستماتيك ويئرانكرا. ويئراى

119 چاويكەوتن لەگەل جەلال تالەباني، قەلاجولان، ۵ سېپتەمبەرى ۲۰۰۰.

• مەسعود بارزاني لە راپورتى كۆنگرەى نۆيەمى پارتى لە سالى ۱۹۷۹ دەستەواژەى "نەكسەى"
بەكارھيناوہ و ھۆكارەكى جگە لە پيلانى ئيمپرياليسىتى ئەمەريكا، بۆ بەرەلايى و بى تەزنىمى شوپرشەكە
گەراندۆتەو. (سەردەشتىي)

120 يەكيتى ئەم رووداوى بە "ئاشبەتال" ناوبردوہ، كەماناي جيبھيشتنى خوانە كاتيك خۆركەكەى
سەرى بۆ خواردن نامادەيە، پارتى ئەم چەمكە بەكارناھيئن، چونكە رەخنەيەكە لە كارەكانى بارزاني.
چاويكەوتن لەگەل جەلال تالەباني، قەلاجولان، ۵ سېپتەمبەرى ۲۰۰۰.

• ديارە ئەم چەمكە پيچەوانەى ماناي ئەو ئاشبەتالەيە كە ئاشەوان ھاوارى بۆ دەكات و مەبەستى
چۆلبوونى ناو ئاشە لە باراش و داواى تيكردنى باراشى نوئ دەكات، ئەوہش وەك بانگيك بۆ ھاتن و
دەستبەكاربوونى نوئ دەبيت نەك بۆ رويشتن و دەستبەردان و بلاوہپيكردن. وەك ھەمدى دەلييت:
دانى نەماوہ ئاشى جياھان ئاش بەتال دەكا يا فاشى ئەم سەرئايەرە بۆ ئينفيعال دەكا.

يان بەقەولى شېخ رەزا: ئاشى... تۆ بە ناوى... ئيمە ناگەرئ ئاشبەتالئى ليپكە گەر تاقەتى دانت ھەيە.
121 H. Catudal, 'The War in Kurdistan: End of a Nationalist Struggle?'
International Relations, Vol. 5, 1976; O. Feili and A. Fromchuck, 'The Kurdish
Struggle for Independence', *Middle East Review*, Vol. 9, No. 1 (Fall 1976), pp.
47-59.

٦٠٠٠٠٠ كەس كە راگويززان بۇ نيو ئوردوگاكان ياخود بۇ باشوورى عىراق. سياسهتى تەعريب برهويسەند، بەتايبەت لە كەركوك، ھەرۈھا ھانى پرۆسەى تۈنەوھە درا.

يەككىتى نىشتمانى كوردستان

دەتوانرىت ئە ماوھىەى ۋەك ھەرەسى شوپرشە كوردىيەكە ۋەك خالىكى ۋەرچەرخان لىي برونرىت. بە نەمانى ھەر نفوزىكى بارزانى لەناوچەكە ۋرۆيشتى سەرکردايەتى پارتى بۇ ئىران، شانۆكە بەتەواويى بۇ گروپەكانى بالى چەپ ئاۋەلابو. ھىندىك لە پاشماۋەكانى پارتى چالاكبوون، بەلام تەنيا لەسايەى نفوزىكى پروگرامىكى چەپى نوي ۋ لەلايەن برىارسازانى پارتىيەۋە پەرەيان سەند. كورپانى بارزانى، ئىدرىس ۋ مەسعود، پەيوەندى بارزانيان بە پارتىيەۋە ھىشتەۋە. بەلام ئىستا ھىلىكى نويى لەفەرماندەى پيوە پەيوەستبوون. ھەرچەندە، ئەم شىۋاۋە نويىەى پارتى لەنيو رەشەخەلكانى كورددا جىگەى گومان بوو، پشتگىرىشى تەنيا لە ناوچەى بادىناندا سنووردار بوو. ^{ORR} لە ھەمان كاتدا، تالەبانى ئەمىستا لە دىمەشق بوو، لەگەل چەند گروپىكى چەپگەرادا ھەماھەنگى كىردو (ى ن ك) يان پىكھىنا كە بوو بە يەك لە رىكخراۋە سەرەككىيەكان لە سياسەتى كوردىيدا. ئەم رىكخراۋە لە ۳ گروپ پىكھات كە ھەريەكەيان پلەيەكى جىاۋازى لە ئايدىۋولۋژى سۆشئالىزم پىشاندا. شانبەشانى ئەم پەرەسەندەى سياسەتى نىوخۇ، حكومەتى عىراق بە پەلە كەتەجىبەجىكردنى ياساى ئۆتۈنۈمى سالى ۱۹۷۴ ۋ لاۋازكردنى تۈنای ھىزەكانى پىشمەرگە كە بنكە لە شاخەكان دابمەزىنن. وىرانكارىيەكى بەرفراوانى ناوچە گۈندىشىنەكانى دەستپىكرد، وىراى راگاستنى بەكۆمەل بۇ ئوردوگا بەدناۋەكان ۋ كاۋلكردنى زەوييە كشتوكالىيەكان.

¹²² Sheikmous, op. cit., p. 56.

دامه‌زاندنی یه‌کییتی نیشتمانی کوردستان

یه‌کییتی نیشتمانی کوردستان به‌فهرمی له‌ای ژوونی ۱۹۷۵ دامه‌زرا به نامانجی: "ریکخستنی هیزه شوپرشگیپیری و نیشتمانی و دیموکراتییه‌کانی گه‌لی کورد له‌به‌ریه‌کی به‌رفراوانی دیموکراتیی و نیشتمانییدا که ریگه به‌تیکۆشانی یه‌گرتوو و پیکه‌وه ژییانی ره‌وته پیشکه‌وتووخوازه جیاوازه‌کان له‌سایه‌ی ریبه‌رایه‌تییه‌کی شوپرشگیپیری کوردیییدا." ^{QRS} به‌یاننامه‌که له‌لایهن کۆمیتیه‌ی دامه‌زینهری یه‌کییتی نیشتمانی کوردستان واژۆ کرابوو که له‌دیمه‌شق دامه‌زرابوو. به‌لگه‌ی ده‌ستپیکردنه‌وه‌ی به‌ره‌لستکاری بوو دژی حکومه‌تی عیراق، به‌شیوه‌یه‌کی بنه‌په‌تی له‌لایهن کۆمه‌له‌و بزوتنه‌وه له‌کوردستانی عیراق، وپرای خه‌تی گشتیی که ته‌نسیقی کاروباره‌کانی ده‌روه‌ی تیکۆشانه‌که‌ی ده‌کرد. ^{QRT} یه‌کییتی نیشتمانی کوردستان هر له‌سه‌ره‌تای دامه‌زاندنییه‌وه به‌وینه‌ی پارتی دیموکراتی کوردستان، حیزببکی یه‌گرتوو نه‌بووه و زیاتر نیمچه به‌ریه‌کی فراوان بوو. (پروانه وینه‌ی ٤ :٢). ^{QRU}

زۆر له‌باره‌ی پیکه‌ینانی یه‌کیتییه‌وه نووسراوه، زۆریه‌ی شیکارییه‌کان ده‌لین که، یه‌کییتی نیشتمانی کوردستان له‌ناکامی ئه‌و بۆشاییه سیاسییه‌ی سالی ۱۹۷۵ دا هاته‌نارا، میراتگری ئه‌و مه‌کتب سیاسییه‌ی پارتی بوو که له‌سالی ۱۹۶۴ دا له‌بارزانی

¹²³ Patriotic Union of Kurdistan, op. cit., p. 6.

¹²⁴ "باوکانی دامه‌زینهر" یه‌کییتی، جه‌لال تاله‌بانی (دیمه‌شق)، هه‌روه‌ها د. فوناد مه‌عسوم (دیمه‌شق). ئه‌وانی تر، عادل موراد (تاران)، عه‌بدولعه‌زیز فه‌یلی (تاران/دیمه‌شق)، ئه‌م چواره له‌دیمه‌شق کۆبوونه‌وه به‌شیوه‌یه‌کی کاتیی یه‌کیتیان دامه‌زاند، ئنجا تاله‌بانی سه‌فه‌ری به‌رلینی کرد، هه‌روه‌ها په‌یوه‌ندی به‌ نه‌وشیروان مسته‌فا (قیه‌ننا)، عومه‌ر شیخ موس (ستۆکهۆلم) هه‌روه‌ها د. که‌مال فوناد (به‌رلین) کرد. ئه‌م چه‌وت نه‌فه‌ره به‌یاننامه‌ی راگه‌یانندی دامه‌زاندنی یه‌کیتیان نووسی. چاوپیکه‌وتن له‌گه‌ل نه‌وشیروان مسته‌فا، سلیمانی، ۱۰ ئووتی ۱۹۹۹، جه‌لال تاله‌بانی، قه‌لاچولان، ۵ سینیته‌مبه‌ری ۲۰۰۰.

¹²⁵ چاوپیکه‌وتن له‌گه‌ل مه‌مه‌د توفیق، قه‌لاچولان، ۷ ئووتی ۱۹۹۹، جه‌لال تاله‌بانی، قه‌لاچولان، ۱۴ سینیته‌مبه‌ر ۱۹۹۹، ۵ سینیته‌مبه‌ری ۲۰۰۰.

جیابوووه،^{ORV} ههروهه ئهه ریکخواوه له لایهه تاله بانیهوه له دیمه شق به پێوه ده برا. رهگه زگه لیکی راستیی له نیو ئهه هه موو سه رنجانه دا هه یه، به لام ویناکردنی حیزییکی وا که ده شیت ئالۆترین جوولانه وهی پارتیزانیی و ریکخواوهی سیاسی بیت له

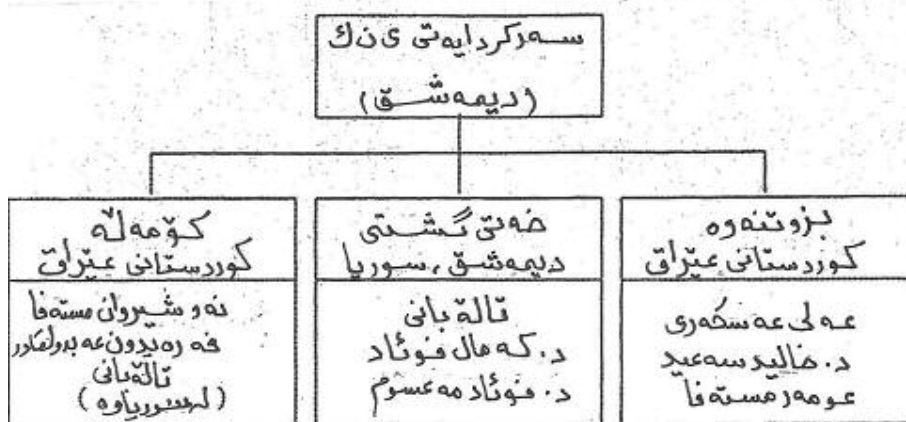

وینهی ٤: ٢ گروپه بهردهوامهکان له یهکیتیدا.

کوردستانی عێراقدا فره ساده ده رده که ویت. ئه وهی زۆر بایه خداره، یه کیتی به خیرایی پیکنه هینراوه، به لکو ماوه یه کی درێژ له پلاندانان و ناماده کاریی له پشتییوه هه یه، هه روه که له به یاننامه ی راگه یاندنی دامه زرانده که یه رادیاره:

" دامه زرانده ی یه کیتی نیشتمانی کوردستان کاریکی به په له و سه ریی نه بووه، هه روه که له لایهه هیندیک ناوه نده وه جه ختی له سه رکراوه ته وه، به پێچه وانه وه، به لکو پرۆسه یه کی درێژخایه نی پیکه وه گریدانی بیروباوه ره شوپشگیری و واقیعبینه کانه سه باره ت به سه روشتی جوولانه وهی ئازادیخوازی که چه ندین ته یاری دیموکراتی و پێشکه و توخوازانه و چه پی گرتۆته خو که ناتوانریت له چوارچیوه ی تاکه پارتیکدا کۆبکریته وه. دامه زرانده ی یه کیتی نیشتمانی کوردستان ئاکامی به ناگه اته وه یه کی

¹²⁶ M. Gunter, *The Kurdish Predicament in Iraq: A Political Analysis*, New York: St Martin's Press, 1999b, p. 72.

هۆشيارانه به پيوستى جوولانه وهيهكى نازادىخوازانه بو گه ليكى
سهركوتكراو. ^{QRW11}

- له وهش زياتر، ده توانریت ريشه ي يه كيتى نيشتمانى كوردستان بو ئه و
كارىگه ريه پيگهاته ييه بهر بلاوانه ي ديكه وه بگه پيتريته وه، كه ئه مانه ن:
۱- كارىگه ريه تا قمه كه ي ئه حمه د- تاله بانى، به تايهت كه سايه تيه تاله بانى.
۲- چالاكويه كانى ئه نامانى ديكه ي مه كته بى سياسى پارتى، ههروهه
۳- كارىگه ريه چه پگه راكان و دامه زاندى گروهى سياسى خاوه ن ئايديو لوتزيائى
ماركسي و ههروهه زياتر ماويى.

ئه و سئ گروه له يه كتر جيهانه بوون، ههروهه په يوه ندى نيوانيان به يه كدا چووبوو، بو
تيگه يشتنى ئه م په يوه ندى يانه پيوسته ئاوپ له جيا بوونه وه كه ي سالى ۱۹۶۴ و
گه شه سەندنى ئايديو لوتزيائى رهوتى چه پ له كوردستانى عيراقدا بدريته وه. ههروهه له
پيگه ينانى كو مه له، ئه وه ي كه ده بيته ريگه شتنى يه كيتى نيشتمانى كوردستان. ^{QRX}
له بهر ئه وه ي كه ميژووى دامه زاندى و په ره سه ندى يه كيتى به پارتيه وه په يوه سته،
ئه م باسه ي دادئ شيكاري پارتى له م ماويه دا پيگه ش ده كات.

دابه شبوونه كه ي سالى ۱۹۶۴

هينديك له بايه خداران گوتويانه كه دابه شبوونه كه ي سالى ۱۹۶۴ ريشه ي يه كيتى
پيگه ده هيئت. ويپراي په ره سه ندى به ره له ستكاري مه كته بى سياسى له هه مبه ر
بارزانيدا، هه رچه نده، ده شيت ئه مه به يه كه مين په ره سه ندى جو ره جيا بوونه وه يه ك
بينيريت، به لام به لگه ي كه م هه ن ئه وه ده ربخه ن كه بتوانریت ئه م رو دا وه به ته واوي
وه ك سه ره لدانى دواترى يه كيتى ليك بدريته وه. له م ماويه دا، كه سايه تيه ئاينده ييه

¹²⁷ Patriotic Union of Kurdistan, op. cit., p. 15.

¹²⁸ به فرميه به كو مه له ي ماركسي - لينيني ده ناسريت.

سەرەككییهكانی یهكیتهی له پال بارزانیدا مابوونهوه، هیندیك له پیاوه ههره دژهكانی بارزانیش له م قوناغهدا، دواتر بوونه هاوپهیمانی نزیکى . له سالی ۱۹۷۰دا، گرفتهكانی نیوان بارزانی و مهكتهبی سیاسی چارهسهركران. لهكاتیكد، جیابوونهوهی مهكتهبی سیاسی بو تیگهیشتن له پیگهی تالهبانی گرنهه. لیكدانهوهیهك له وباریهوه نیه كه چوون ئه و توانی بهو خیراییه له سالی ۱۹۷۵دا بنكهیهکی بهرفراوان و پشتگیرییهکی بهربلاو بهدهستبێنیت و یهكیتهی دابمهزینیت. ههربویه پیویسته جیا له جیابوونهوهكهی سالی ۱۹۶۴ هۆكارگهلیکی دیکه له بهرچاو بگیریته، بهتایبهت كاتیك درك بهوه دهكریت كه تاكه ئه ندامیکی جیابوونهوهكهی سالی ۱۹۶۴ كه تالهبانی خۆیهتی ئه مپرو بپراسازی یهكیتهی نیشتمانی كوردستانه.

په ره سه نندی ههستی چه پگه رای و ماویزم

لهكوتهی سالی ۱۹۶۰ كاندا، لاوانی عیراق بهگشتی و كوردان بهتایبهتی كهوتبوونه ژیر کاریگهیری سیاسهتی سوشیالیستییهوه. له ئاكامدا چالاکیه سیاسییهكان زۆریه جار به بیروپروای چه پگه رایانه بارگایی بوون. هه رچه نده، لهكوتهی سالی شهسته كاندا، ئایدیولوژیی كۆمونیستی شوروهوی له لایهن كۆمونیستی چینیهوه ركبهری دهكرا، به چه شنیک كه كۆمونیستی چینی به "ریقیژینیست/پیداچوووه" دهناسران، كه به كردار كۆمونیستی نیونه ته وه بیان به ههستی نه ته وایه تییه وه گریداو به ئاكاریکی چه پگه رایانه وه شورشی نه ته وه بیان ریه رایه تی دهكرد. ئه م گۆرانکارییه نه له ریگهی پارته چه په كانی ئیرانه وه گه یشته كوردستانی عیراق، وهك "توفان" و "توده"، كه دژی شیوازی پارته كۆمونیسته

* له راستییدا دوو گروپ له لاوانی ماویزمی ئیرانیی کاریگهیری خویان له بلاو كردنه وهی ئه و بیر له باشووری كوردستاندا هه بوو، یه كه میان ئه و لاوه كوردانه بوون كه له زانكۆی تاران وه هاتنه باشووری كوردستان وهك ئیسماعیلی شهریف زاده و محهمدی سیراجی كه به حیزبی دیموكراتی كوردستانه وه په یوه ست بوون دواتر له گه ل سلیمانی موعینی دا سازمانی ئینقلابی حیزبی دیموكراتیان دامه زراندو چوونه وه بو ناو ئیران بو هه لگیرساندن شورش، ئه وی دیکه شیان ئه و فارسه ماویزمانه بوون كه له لایهن

کلاسیکیه کان بوون، ههروهه له ریگه ی پارتەکانی فەلهستین و ئەدەبیاتەکانیانەوه.¹²⁹ بۆ کوردانیکی لای خاوهن بیرى سیاسیی، ئەم تیگەڵکردنەى سۆشیاڵیزم و نەتەوايەتیى کوردیى فرە سەرنجراکێش بوو، بەتایبەت پاش زێدەبوونی تاکرەویى بارزانى و کێشمەکێشى توندی نیو مەکتەبى سیاسى پارتى. فەرەیدون عەبدولقادر لە مەکتەبى سیاسى یەکیى تیبنییکردووه که: " ئەم ئایدیۆلۆژییە نوێیە بنەمایەکی بۆ رەخنەگرتن لە هەردوو بەلگەى پارتى پیکهینا، بەوهى که هیچیان توانای ئەوهیان نیە شوپشەکه سەربخەن." ^{OSP}

کاریگەریی ماویزم لە سەر خویندکارانی کوردستانی عێراق گەشەیسەند، زۆر بەی کادراى بالای ئەمپۆی یەکیى لەم ماوهیدەدا پشکتوون. هەرە کادری بەرچاوا لەوانە، نەوشیروان مستەفایە، ئەوهی لە سالی ۱۹۶۹دا گۆقارە چەپگەراکەى خووی بەناوی "رزگاری" یهوه بلاوکردەوه.¹³⁰ ئەم ئایدیۆلۆژیستە نوێیانە رەخنەیان لە بارزانى و

جەلال تالەبانیەوه ئاسانکاریان بۆ کرا بەمەبەستی یارمەتی ئەو جوولانەوهکەى سازمانی ئینقلابی حیزبی دیموکرات، بینە باشووری کوردستان. ئەوانە بریتیبوون لە: کورش لاشائی، علی صادقی، سیاوش پارسا نژاد، عەتا کەشکۆلی، ئیسماعیل موئەیدزادە، خوسەرە سەفایى، موحسن خاتەمی و ئیرەج کەشکۆلی. بەشیک لەوانە بە هاوکاری تالەبانی لە "بەکرەجۆ" کۆرسی راهیانیان کردەوه تا لاوانی کورد قیری بنەماکانی ماویزم و خەباتی شوێشگێرانه بکەن. بۆ زیاتر:

حمید شوکت، نیگامی از درون به جنبش چپ ایران، گفتوگو با ایرەج کەشکۆلی، تهران، چاپ اول، ۱۳۸۰، ص ۱۱۷-۱۳۰.

¹²⁹ بۆنموونه "الهدف" لەلایەن بەرەى رزگاریی فەلهستینەوه بلاودەکرایەوه.

Nuri, My Memories in the Komala Organization, 1971–1983, Suleimaniyah, 1998, p. 5

چاویکەوتن لەگەڵ فەرەیدون عەبدولقادر، سلیمانی، ۱۰ ئووت ۱۹۹۹. نەوشیروان مستەفا ئەمین، سلیمانی، ۱۰ ئووت ۱۹۹۹.

¹³⁰ چاویکەوتن لەگەڵ فەرەیدون عەبدولقادر، سلیمانی، ۱۰ ئووت ۱۹۹۹.

¹³¹ نەوشیروان مستەفا خاوهنی "رزگاری" بوو، ههروهه له لایەن شەفیق سایغەوه سەرپەرشتی سەرپەرشتی دەرکردنی رۆژنامەکەى دەکرد. رۆژنامەیهکی زێدە کاریگەرتر که هەمان سەرنجی سیاسی گرتبووه خو بریتیبوو لە (هاوکاری) که شاسوار جەلال (شەهید ئارام) و (فوناد قەرەاغی) تییدا دەیان نووسی.

تاقمه‌که‌ی تالەبانی‌ش دەگرت. بە لām هەر خۆیان لەگەڵ ئەوانە‌ی دواتردا دەناساند، دواتر تالەبانی لەگەڵ ئەم گروپە‌دا تێکەڵ بوو. ئامانجی خۆیندکارەکان لەم قۆناغە‌دا دەرکەوت کە زیاتر نیە لە هەولدان بۆ کارتی‌کردنی پارتی تا هیلیکی سۆشیاڵیستانە بگریتە‌بەر زیاتر لە‌وه‌ی هیلیکی جیا‌خ‌وازانە‌ی قوولی چە‌ک‌دارانە. هەرچە‌نده، ئەوان کاریگەرییە‌کی قوولیان لە‌سەر ئاراستە‌ی خەباتی نە‌تە‌وایە‌تی کوردستان لە عێراقدا هەبوو، هەروە‌ها لە‌نیۆ یه‌ک‌یتیش لە‌ ئاینده‌دا.

دامە‌زراندنی کۆمه‌ڵه

لە‌بەرئە‌وه‌ گروپی‌کی خۆیندکاریی کوردستانی عێراق لە‌ کۆتایی شە‌سته‌کاندا لە‌ژێر سێ کاریگەریی جیا بە‌لām پێکە‌وه‌‌گریدراو بوون کە :

۱- جە‌مسەرگیری سیاسی‌ته‌ کوردییە‌که‌ی عێراق لە‌نیوان بارزانی و مه‌کتە‌بی سیاسیدا.

۲- پشکووتنی بیرو‌پ‌را‌دی‌کاله‌ نوێیە‌کان، بە‌تایبە‌ت ماویزم، هەروە‌ها

۳- گلانی تالەبانی بە‌م تە‌رزە‌ نوێیە‌ بیرکردنە‌وه‌یە‌ و تێکە‌ڵ‌بوون بە‌ بارهینان ئە‌و کادرانە‌ی حیزب و بە‌و ب‌روا نوێیانە‌وه‌ بوون.

مۆرکردنی رێکە‌وتننامە‌ی جە‌زائر لە‌سالی ۱۹۷۰دا سە‌لماندی کە‌ هاندە‌ریک بوو لە‌ بیرکردنە‌وه‌ی ئە‌م لاوه‌ رادی‌کاله‌. ئە‌وان وایان ب‌پ‌یاردا‌بوو کە‌ حیزبی بە‌عس ناتوانیت ئە‌م رێکە‌وتننامە‌یە‌ جیبه‌جی بکات، بە‌د‌ل‌نیا‌یی‌ه‌وه‌ بارزانی‌ش لە‌ پێگە‌یە‌کی وادا نە‌بوو بە‌عس ناچار بکات. لە‌و ئە‌نجامه‌‌ش‌ه‌وه‌ "رێگای سینیە‌م" مشتوم‌پ‌ری زیدە‌ی نایه‌وه.^{OSR} لە‌ مایۆی ۱۹۷۰دا، نوێنە‌رانی ئە‌و خۆیندکارانە‌ لە‌گە‌ڵ تالەبانی‌دا گفتوگۆیان کرد. لە‌م گفتوگۆیە‌دا دامە‌زراندنی حیزبی‌کی نوێی ماوییانە‌ پە‌سە‌ند کرا. ئاکامی ئە‌و

Nuri, op. cit., p. 4).

نە‌وش‌یروان مستە‌فا ئە‌مین، سلیمانی، ۱۰ ئووت ۱۹۹۹. ¹³²

مشتومپرانه كه : نهوشيروان مستهفا، فرهيدون عهبدولقادر، فوئاد قهراغى، گرتبووه خو، ريگه ي بو دامه زاندى كو مه له خو ش كرد. يه كه مين دانى شتنى كو مه له له به غدا بوو له مالى فرهيدون عهبدولقادر له ۱۰ى ژوونى سالى ۱۹۷۰دا. ^{QSS} كاره كانى كو مه له فره نهينى بوو به جوړيك نهك ته نيا دژى حكومه تى عىراق بوون، به لكو نه ده بووايه ريگه به بارزانى و پارتى بدن كه ئاستى تيوه گلانى تاله بانى له گروه پيكي چه پگه راي خويىندكارانه ي له م چه شنه درك بكن. ^{OST}

ئاكامى يه كه مين دانى شتن برى تيبوو له برى رارى فراوان كردنى ئاستى نه ندامى تى كو مه له وهك هه وليك بو به هيز كردنى نهو ريخراوه ساوايه. به مه به ستى كو كردنه وهى شوړشگيرانى نو، شانه نهينى به كانيان كه وتنه كاروه لسوپان. ^{OSU} له م يه كه مين مانگه ي هه لسوپاندا، شانگان ۲۰۰ ته ندام له به غدا، زياتر له ۲۰۰ له سليمانى و له نيو ۳۰-۴۰ ته نداميش له هه ولير ريخست. نه م شانه نوپيانه به شيوه ي ۳ كه سى يان ۵ كه سى ريخران. ليروه، نامانجى نه م گروه پانه به ته واويى بارهينانى نه م نه ندامانه بوو به هزرى ماوسيتونگو نه ته وايه تى چه پگه را. نه م پيكا ته به راييه ي كو مه له له لايه ن سه ركردايه تيبه كه وه ربه رايه تى ده كرا كه له حهوت كادر بنه رته تيبه كانى دانى شتنه كه ي ۱۰ى ژوون پيكد هاتن. به نهينى ش له پارتى، تاله بانيان به سكرتيرى گشتى ريخراوه كه يان هه لبرارد. كو مه له ئاشتى نيوان تاقمه كه ي نه حمه د- تاله بانيان په سه ند بوو، به لام بو سه ركردايه تى وا ده ركهوت كه كه لي نيك په ره يسه ندووه كه پيوسته كو مه له خو ي پرى بكا ته وه. ^{OSV}

¹³³ نهوانه ي ناماده بوون : تاله بانى ، شهاب شيخ نورى، فوئاد قهراغى، فازيل مهلا محمود، دلير سادق، ره فعه تى مهلا وهروه ها فرهيدون عهبدولقادر.

¹³⁴ چاويكه وتن له گه ل فرهيدون عهبدولقادر، سليمانى، ۱۰ ئوت ۱۹۹۹.

¹³⁵ سه بارهت به م شانه نوپيانه، گرنگرنيان نه وه بوو كه له لايه ن شهيد نارام، ئيبراهيم ئاسو، چه عفر عهبدوواحييدو نه نوهر زورابه وه ربه رايه تى ده كرا. چاويكه وتن له گه ل فرهيدون عهبدولقادر، سليمانى، ۱۰ ئوت ۱۹۹۹.

¹³⁶ نهوشيروان مستهفا نه مين، سليمانى، ۱۰ ئوت ۱۹۹۹.

كۆمەلە و دامەزراندنى ى ن ك

لەسەرەتای سالى ۱۹۷۵د، تالەبانی نامەيەكى بۆ سەرکردايەتیی كۆمەلە ناردو هانیدان كار بۆ دامەزراندنى يەكیتییهكى نیوان لایەنە چەپەكان بكن. ^{OSW} پيش ئەوہى ئەو پلانە بچیتە مەيدانى كاروہ، ريكەوتننامەى جەزائر بە فەرمیى راگەيەندراو لایەنە چەپە كوردییهكان دەستبەجئ بریارياندا رۆلى نایندەبیان دەستنیشان بكن. لە ۱۹ى مارتدا، بارزانى داوايكرد ھەرچى پيشمەرگەيە چەكەكانى خۆيان تەسليم بكن. كۆمەلە ئەم داوايەى رەتكردەوہ و لە ۱۸ى مارتدا، ريبەرايەتیی كۆمەلە لە گوندی "قەلا"ى نزيكى پينجويڻ دانیشتنیكيان كرد كە چل ونوۆ كادری تيدا ئامادەبوو، لەوئى بریارياندا كە شوپرش دريژە پيبدەن. ^{OSX} لەترسى ئەوہى نەوہكا لەژير ھەراى ھەرسەكەدا تيكبشكىڻ، ريبەرايەتیی بریاريدا كە داخستنيك لەو مەسەلەيدا روويداوہ. ^{OSY}

كاتيك لە ۲۳ى مارتدا، خەلكى دەستيكرد بە گەرانەوہ بۆ شارەكان، پيشمەرگە رەوانەى كەركوك، ^{QTP} كۆيسنجەق، ^{QTQ} قەرداغ و سلیمانی، ^{QTR} شارەزور-ھەلەبجە، ^{QTS} ھەولير و ھەروہا بادینان كرا. ^{QTU} ئەم ئامادەباشیيە لە پشت ئەو ئیدعايەوہيە كە ى ن ك يەكەمین لایەن بووہ لە كوردستانی عيراقدا شوپرشى دەستپيكردۆتەوہ، ئەو

¹³⁷ چاويكەوتن لەگەل فەرەيدون عەبدولقادر، سلیمانی، ۱۰ ئووت ۱۹۹۹.

¹³⁸ Nuri, op. cit., pp. 7-8.

¹³⁹ باس لەوہدەكریت كە لەم كاتەدا زیاتر لە ۱۵۰۰۰۰ پيشمەرگەى پاشەكشەيانكرد.

¹⁴⁰ لەلایەن عەلى عەسكەرى، ئازاد ھەورامى، عەلى سەلاح، حامى و بیستونەوہ سەرکردەيەى دەكرا.

¹⁴¹ لەلایەن عەبدولرەزاق و محەمەد كەريمەوہ ريبەريى دەكران.

¹⁴² لەلایەن سيروان تالەبانی و مەلا ئەحمەدەوہ سەرکردەيى دەكران.

¹⁴³ لەلایەن وەسستا ئەنوەرەوہ ريبەرايەتیی دەكرا

¹⁴⁴ لەلایەن جەعفر عەبدولواھيد و قادر خەباتەوہ ريبەرايەتیی دەكرا.

¹⁴⁵ لەلایەن ئیبراھيم عەزۆ ريبەريى دەكرا. (ھەمووی وەرگيراوہ لە: چاويكەوتن لەگەل فەرەيدون

عەبدولقادر، سلیمانی، ۱۰ ئووت ۱۹۹۹.

ئیدعایه‌ی که به توندی له‌لایه‌ن فرمانده مه‌یدانییه‌کانی پارتیه‌وه له‌م کاته‌دا نکۆلیی لێده‌کریت. سامی عه‌بدولپه‌رحمان ده‌لیت گوايه پارتی له‌ مایۆی ۱۹۷۶ه‌وه گه‌راوه‌ته‌وه، هه‌روه‌ها یه‌کییتی تا ساڵی ۱۹۷۶یش فیشه‌کیکی نه‌ته‌قاندبوو. ^{QTV} له‌م خاڵه‌وه، کۆمه‌له‌ به‌شیوه‌یه‌کی سه‌ربه‌خۆ له‌ گروپه‌ میلیشیاکانی دیکه هه‌لده‌سوپا، به‌لام بریاریدا که پێشنیازه‌که‌ی تاله‌بانی په‌سه‌ند بکات بچپته ژیر چه‌تری یه‌کییتی نیشتمانی کوردستانه‌وه. فه‌ره‌یدون عه‌بدولقادر سه‌ردانی دیمه‌شقی کرد تا تاله‌بانی له‌و دیده‌ ناگاداریکات. ئه‌وه په‌سه‌ندکرا که پێویسته له‌ کوردستان سه‌رکرده‌یه‌که پیکه‌یه‌نریت، که : عه‌لی عه‌سکهری (له‌و کاته‌دا له‌ ناسپه‌یه دوورخا‌بووه‌وه)، د. خالید سه‌عید، شه‌هابی شیخ نوری، شازاد صائیب، عومه‌ر مسته‌فا، ره‌سوڵ مامه‌ند، هه‌روه‌ها فه‌ره‌یدون عه‌بدولقادر بگریته‌خۆ. له‌و کاته‌دا ئه‌م ناوانه تیکه‌له‌یه‌که بوون له‌ ئه‌ندامانی کۆمه‌له‌وه که سایه‌تی دیکه‌ی ناسراو له‌نیۆ جوولانه‌وه‌ی نه‌ته‌وايه‌تییدا. ^{QTV}

نامه‌ ئاراسته‌ی عه‌لی عه‌سکهری له‌ ناسپه‌یه، جه‌عه‌فر عه‌بدولو‌احید له‌ کۆیسنجه‌ق، هه‌روه‌ها د. خالید سه‌عید کرا که دامه‌زاندنی کۆمه‌له‌یان بو‌ روونده‌کاته‌وه. هه‌رچه‌نده، حکومه‌تی عێراق ئه‌ندامانی کۆمه‌له‌وه‌ی ن ک ده‌ستگیرکرد که بووه‌هۆی زیندانییکردنی چه‌ندین که‌س له‌ سه‌رکرده‌کان کۆمه‌له‌، له‌وانه: شه‌هابی شیخ نوری، فه‌ره‌یدون عه‌بدولقادر، عومه‌ری سه‌ید عه‌لی و جه‌عه‌فر عه‌بدولو‌احید. ^{QTX} پلانی ده‌ستگیرکردنه‌کان بو‌ نیۆ سه‌رکرده‌یه‌تی کۆمه‌له‌ دزه‌ی کردبوو. که به‌خیرایی

¹⁴⁶ سامی عه‌بدولپه‌رحمان به‌توندیی ره‌خنه‌ی له‌ رۆلی کۆمه‌له‌ گرت، گوته‌ی که ئامانجی کاده‌کانی ئه‌وان پێشکه‌شکردنی ماویزم بوو بو‌ کورد، ئه‌وه‌ی وایکرد لادییه‌کان گالته‌یان پێ بکه‌ن. بو‌ تییینی سه‌باره‌ت به‌گه‌رانه‌وه‌ی پێشمه‌رگه‌ پروانه:

Bulloch and H. Morris, *No Friends but the Mountains: The Tragic History of the Kurds*, London: Penguin Books, 1992, p. 148.

چاوپێکه‌وتن له‌گه‌ڵ سامی عه‌بدولپه‌رحمان، سه‌لاحه‌دین، ۲۷ ژوون ۱۹۹۹.

¹⁴⁷ چاوپێکه‌وتن له‌گه‌ڵ فه‌ره‌یدون عه‌بدولقادر، سلیمانی، ۱۰ ئووت ۱۹۹۹.

¹⁴⁸ له‌م ئه‌ندامانه‌ عومه‌ری سه‌ید عه‌لی که دواتر بووه ئه‌ندامی مه‌کته‌بی سیاسی و به‌رپرسی مه‌له‌بندی سلیمانی.

جیگره‌وه‌ی پۆستی سهرکردایه‌تی ده‌ستنی‌شان‌کرد. ئه‌وانه‌ش پیکده‌هاتن له: ئازاد هه‌ورامی، عوسمان به‌کر، ئه‌رسه‌لان بایز، ئه‌بو شه‌هاب. ^{QTY} ئه‌وانه‌ی کرابوونه ئامانج بۆ خۆشاردنه‌وه روویان کرده ئێران، به‌لام له‌وی گێران و راده‌ستی عێراق کرانه‌وه، که سیانیان (خاله شه‌هاب، ئه‌نهر زۆراب و جه‌عفر عه‌بدولواحید) له‌سێداره دران. ^{QUP} شه‌هید ئارام درێژه‌ی به‌ کاره‌کانی کۆمه‌له‌ دا، له‌چه‌ند ناوچه‌یه‌کی جیا جیا کۆمیته‌ی کۆمه‌له‌ی به‌نه‌ینی دامه‌زراند. ^{QUQ}

دامه‌زراندنی بزوووتنه‌وه

له‌نیو کادره ناسراوه‌کانی پارتیدا، رووداوه‌کانی ساڵی ۱۹۶۴ هاندهریکی بۆ پیکه‌ینانی پارتیکی جیا پیکه‌ینا. شالای عه‌لی عه‌سکهری که کورپی عه‌لی عه‌سکهری سهرکرده‌ی ئه‌م ده‌ستانه‌یه، گوته‌ی:

" ماوه‌یه‌کی درێژ له‌ به‌دحالییوون له‌نیوان بارزانی و مه‌کته‌ب سیاسی پارتیدا هه‌بوو. له‌ ساڵی ۱۹۶۴ هه‌میشه‌ ویستویه‌تی له‌گه‌ڵ حکومه‌تی عێراقدا ریکه‌کویت، به‌لام مه‌کته‌بی سیاسی دژی ئه‌مه‌بوون، مه‌کته‌بی سیاسی له‌ساڵی

¹⁴⁹ له‌م ئه‌ندامانه ئه‌رسه‌لان بایز که دواتر بووه ئه‌ندامی مه‌کته‌بی سیاسی و به‌رپرسی مه‌کته‌بی ریکه‌ستنی یه‌کێتی و وه‌زیری په‌روه‌ده له‌ سێهه‌مین کابینه‌دا/سلیمانی. ¹⁵⁰ ئیبراهیم عه‌زۆ ئه‌ندامیکی یه‌ده‌کی سهرکردایه‌تی کۆمه‌له‌ بوو، ویستی له‌ بادینه‌وه هه‌لبێت، ئه‌و یه‌که‌مین که‌س بوو له‌گه‌ڵ پێشمه‌رگه‌داو له‌ژێر ناوی یه‌کێتی له‌ (ی ژووندا گه‌رپه‌وه. Nuri (1998) op. cit., p. 13

چاوێکه‌وتن له‌گه‌ڵ جه‌لال تاله‌بانی، قه‌لاچولان، ۵ سێپته‌مه‌ری ۲۰۰۰. ¹⁵¹ له‌م کاته‌دا بوو مه‌لا به‌ختیار، ئازاد هه‌ورامی، سالار عه‌زیز، هه‌روه‌ها عه‌بدولپرواق له‌نیو ریزه‌کانی کۆمه‌له‌دا سه‌ریانه‌لدا، له‌م ئه‌ندامانه، سالار عه‌زیز دواتر گه‌یشه‌ مه‌کته‌بی سیاسی، دامه‌زرینه‌ری تا قمی به‌ره‌لستکاری "ئالای شوێرش" بوو دژ به‌ یه‌کێتی، گه‌رپه‌وه ناو یه‌کێتی، بووه پارێزگاری سلیمانی، هه‌روه‌ها وه‌زیری کشتوکال. مه‌لا به‌ختیار له‌نیو کۆمه‌له‌دا به‌ناوبانگ بوو، پێشتر ئه‌ویش به‌هه‌مانشیوه له‌ دامه‌زرینه‌رانی ئالای شوێرش بوو، گه‌رپه‌وه ناو یه‌کێتی و بووه به‌رپرسی ریکه‌خراوه دیموکراتیه‌کانی. Nuri, op. cit., p. 14

۱۹۶۴ ۱۰ بەرەو ئىران دەرکران، لەنئویاندا عەلى عەسکەرى بۇ ماوەى ۱۷ مانگ. کاتیک گەرانهو، بارزانى هەولیدا ئیبراهیم ئەحمەد، تالەبانى، عومەر مستەفا و عەلى عەسکەرى بکوژیت، ئەوان هەلاتن، خۆیان کۆکردەو و بیریان لەو کەردەو کە پارتیکى نوئى دابمەزینن.^{QUR}

دواى هەرەسى شۆرشەکە، عەلى عەسکەرى، عومەر مستەفا، هەرەها سەعد عەزیز لەلایەن تالەبانیهو لە سوریاو و لەریگەى کۆمەلەو سەبارەت بەدامەزاندنى ن ک پەيوەندیان پیوهکرا.^{QUS} هەرچەندە، عەسکەرى دەخواست کە تەنیا بە رەزەمەندی بارزانى شۆرش دەستپیکاتەو، چونکە ئەو وا دەبینرا کە تەنیا سەرۆکە بتوانیت جوولانەو هەیکى یهگگرتوو ریبەراییهتیی بکات. وەلامى بارزانى لەبارەیهو رەپ و پراست بوو، ئەو رای لە دەستپیکردنەو شۆرش نەبوو، لەوکاتەش زیاتری تیپەراندو گوتى کە ئەگەر عەسکەرى ریگەى شۆرشکردن دژى حکومەتى عیراق بگریتهبەر، ئەو بۇ خوئى دژى عەسکەرى دەجەنگیت.^{QUT}

عەسکەرى بە ورەیهکى بەرزەو لەسالى ۱۹۷۵ ۱۰ کارى بۇ دامەزاندنى گروپیکى سیاسىی تايبەت بە خوئى و سەربەخۆ لە پارتى کرد.^{QUU} بنکەى پالپشتى بزوتنەو کە بە (بزوتنەو سۆشیا لیستى دیموکراتى کوردستان/ ب س د ک) دەناسرا، ئەو کادەر چەپگەراییه نەبوون کە لەمەر هەلسورانی بارزانى لە سالى ۱۹۶۴ ۱۰ نیگەران بوون و ئەوانەى لە کوردستانى عیراقدا لەگەل تاقمەکەى ئەحمەد-تالەبانى دا مابوونەو. عەسکەرى داواى لە هەموو ئەو کەسایهتییە سیاسییانە کردبوو کە چوو بوون بۇ ئىران تا بگەرپنەو و پەيوەندیی بە ب س د ک بکەن. هەر بۆیه دەتوانریت ئەم بزوتنەو هیه وەک تەواو کەرییهک بۇ لاو زياتر رادیکالەکانى ئەندامى کۆمەلە

¹⁵² چاویکەوتن لەگەل شالۆى عەلى عەسکەرى، سلیمانى، ۱۰ ژوون ۱۹۹۸ .

¹⁵³ چاویکەوتن لەگەل جەلال تالەبانى، قەلاچولان، ۵ سینیته مەبرى ۲۰۰۰ . McDowall (1996) op. cit., p. 364.

¹⁵⁴ چاویکەوتن لەگەل شالۆى عەلى عەسکەرى، سلیمانى، ۱۰ ژوون ۱۹۹۸ .

¹⁵⁵ چاویکەوتن لەگەل محەمەد توفیق، قەلاچولان، ۷ ئوتى ۱۹۹۹ .

دابىرىت. لەراستىيدا، پەيوەندىي نىۋان ھەردوولا بە رىزى بەرامبەر ھەر ھەر ھاواكارىي جىادەكرايەو. كۆمەلە رىكخستنىكى باشترى لە بزوتنەو ھەبوو، بەلام ئەو ھەكەي دواتريان بنكەيەكى پشتگىرىي فراوانترى ھەبوو، حىزىيىكى جەماو ھەرييتريش بوو.^{QUV}

ستراكتورى كارو ھەلسورانى يەككىتى

ھەلسورانە بەرايىەكانى ى ن ك بەگويىرەي دابەشبوونى كۆمەلەو بزوتنەو دابەشبوو. گروپەكانى ھەريەك لەو رىكخراو ھەريەخۆ لەوى دىكە ھەلدەسوران. ھەرلايەك رىكخستنى نەيىيى و جىاي خۆي ھەبوو. لە سۆنگەي بناغەي ئايدىۋلۇژىي و مېژووي پىنج سالەي كۆمەلە، پىكھاتەي رىكخستنەكەي لەلايەن بزوتنەو ھەبوو كۆپى كرا.^{QUW} لەكاتىكدا "مەفرەزە" ھەك بەشكىي تايبەتى رىكخستنى حىزىكە ماپەو. تارادەيەك ھەماھەنگىي بەھۆي ى ن ك ھاىبووئارا. لەسەرھاتى سەركردايەتتى ى ن ك ھەر رىكخستنى بالىك: كۆمەلە، بزوتنەو ھەخەتى گشتىي، نوينەرانى خۆيان پىشكەش دەكرد كە مەكتەبى سىياسىي يەككىتى لى پىكدەھات. تالەبانى بۆ بەھىزكردى ى ن ك ى تازەدامەزراو گەراپەو كوردستان و خۆي لەسەر سنوورى ئىران لە نۆكان و ھەر ھەوھا لە قەندىل لە كوردستانى عىراقدا دامەزراىد. كە لەويو ھەكادەكانى كۆمەلە لە سلىمانى و بزوتنەو باشتر راپەرىنىت. لەو ھەش زىاتر، ئەو دەزگايەكى بۆ پىكھىنانى ھىزى پىشمەرگە دامەزراىد، بەو دەستىپىكرد كە ھەلى ھەسكەرى كرىدە سەركردەي پىشمەرگە.^{QUX}

تالەبانى پىشمەرگەي بەسەر "ھەرىم" دا دابەشكرد، ھەر ھەوھا ھەر قەزايەكى كوردستانى عىراق ھەرىمىكى بۆ تەرخانكرا. رىكخستنى ھەرىم لاستىكى بوو، ئەگەر

¹⁵⁶ چاويكەوتن لەگەل شالاولى ھەلى ھەسكەرى، سلىمانى، ۱۰ ژوون ۱۹۹۸ .

¹⁵⁷ چاويكەوتن لەگەل مەھەد توفىق، سلىمانى، ۱۴ ماىۋ ۱۹۹۸ .

¹⁵⁸ چاويكەوتن لەگەل جەبار فەرمان، سلىمانى، ۱۸ ژوون ۱۹۹۸ .

قهزا له لایه ن هه ریمه وه کونترۆلکرا، ئه وسای پێشمه رگه کان بنکه ی هه می شه ی پیکده هیئن، به پێچه وان هه، ئه وان به شیوه ی هه ریمیک ی بزۆز هه لده سوپین و به شه وه هیرش ده که نه سه ر هیزه کانی حکومه تی عێراق. سه رکرده کانی هه ر هه ریمیک پیکه وه مه کته بی سه رکرده یه تی ی ن ک یان پیکده هیئا. به هۆی دابه شبوونی بالی جیاوان له نیوی ن ک دا، هه ر تا قمی ک نزیکه ی ۶ ئه ندامیان له وه مه کته به دا هه یه. مه کته بی سیاسی به شیوه یه کی که متر دامه زینرا، که به ئاسانی هه ر حیزیک دوو ئه ندامی خۆی داده مه زراندن.^{QUY}

پیکهاته ی ی ن ک ری پیدای هه ر له سه ره تای دامه زانندی هه وه پشتگیریه کی جه ماوه ری زۆری بۆ په یدا بێت. ئه و سێ پارته له ژێر چه تری ی ن ک دا کۆبوونه وه که نوینه رایه تی سێ گروپی سه ره کیی له کوردستاندا ده کرد. خه تی گشتی، پنتیک ی سه ره کیی رۆشن بیره فره به رچاوه کان بوو، کۆمه له جیگه ی سه رنجراکی شانی ته رزیکی نوێ له وه نه ته وه ییانه بوو که به هۆی فی ربوونی رینماییه کانی ماوسیتۆنگه وه خولیا ی خۆیان هه بوو. هه روه ها بزوتنه وه که به شیوه یه کی زیده پیویستبوو به حیزبه کانی ناوه نده وه له سالی ۱۹۷۰ دا، ی ن ک ری کخراوه دیموکراتیه کانی چین وتویژه جوربه جوره کانی جه ماوه ری په ره پیدای (بۆ نمونه: جووتیاران و خۆیندکاران) که دواتر له سالی نه وه ته کاندای بۆ پیکهاته یه کی نوینه رایه تی ی ن ک په ره ی پیدرا.^{QVP} له م کاته دا پ د ک که متری له هه گبه دا بوو، به لام پر وابوون به شه خسی بارزانی و به هیزی هیندی ک خیل ی دیاری کر او.^{QVQ} هه رچه نده، له کوردستانی عێرا قدا، وه فاداری و وه لایکی به م چه شنه بۆ سه رکرده ی کاریزمایی و بنه ماله به هیزه،

¹⁵⁹ چاویکه وتن له گه ل ده که مال خۆشناو، سلیمانی، ۱۳ مایۆ ۱۹۹۸. چاویکه وتن له گه ل جه بار فه رمان، سلیمانی، ۱۸ ژوون ۱۹۹۸.

¹⁶⁰ چاویکه وتن له گه ل حاکم قادر هه مه جان، سلیمانی، ۶ سێپته مبه ر ۲۰۰۰.

¹⁶¹ چاویکه وتن له گه ل داود باغستانی، هه ولیر، ۳۰ مایۆ ۱۹۹۸.

ههروهه بههیزی پ د ك وهك ههیزیکی سیاسی و سهربازی كه پشتگیرییهکی جهماوهیری بههیزی ههیه-ئهگهر ناوچهییش بیئت- پیویسته به كه م وهرنهگیریئت.

ئه نجامگیریی

دهتوانریئت ریشهی ی ن ك بو چهند فاکتهرییکی پیكهوه گریدراو بگه پینریتهوه. دابهشبوونی بنهپهتی له نیو پارتیدا له نیوان بالی بارزانی و دهستهكهی ئهحمده- تاله بانیدا بهئاشكرا هاوکاریکی بههیزه. بهلام ئه م دابهشبوونه زیاتر رهنگدانهوهی ئه و دابهشبوونهی نیو كومه لگای كوردییه وهك له وهی جیا بوونه وهیهکی بهرنامه بو داپیژراوبی. له كاتیكدا فره گرنه كه مرؤ له هه ر لایهکی دیکه وه بهدوای رهگهزه پیکهینه رهکانیدا بگه ریئت، بهتایبهت ته نانهت له خودی جیا بوونه وهكهی سالی ۱۹۶۴ و ۱۹۶۶ دا، كه زۆریه ی ئه و كادرانهی كه دواتری ن ك یان پیکهینا، هیشتا دهرنه كه وتبوون. گه شهکانی بیری سیاسی چهپ و شكوفه کردنی له دامه زانندی كومه له دا كه فاکتهرییکی فره بایه خدار بوو. له م ریكخراوه وه بوو كه زۆریه ی سه رکردهکانی ئه مپووی ی ن ك چرویانکرد. كه ستراکتوری یه کییتی دیارییکرا، بیری چهپ بنه مای په روه رده و بره ودانی هزیری ئه م ریكخراوه بوو. ی ن ك پشتی به ریكخسته نکانی كومه له ده به ست، چونكه ته نیا گروپیکی سیاسی بوو كه له كوردستانی عیراقددا له سه ر بنه مایه کی هزیری به رفراوان هه لده سوپا. كومه له نوینه رایه تی لوانی رادیكالی كوردی ده کرد كه زۆریه یان له و كاته دا خویندكاربوون. به هه مانشیوه، یه کییتی پشتی به بزوتنه وه ده به ست بو به ده سته یانی پشتگیری نه وه كۆنه ساكاره كه كه كه متر دهر به سستی سۆشیا لیزم بوون، به وه ش سه رنجی ئه و كوردانه ی بو خوی راده کیشا كه زیاتر سه روشتیکی كۆنه خوازانه یان هه بوو. ئه م فاکته ره له هه ریمی هه لسه وپانی ئه و ده ستانه دا رهنگی ده دایه وه. بزوتنه وه ئازادانه تر له بادینان و له دهر وهی هه ریمی برادۆست (ناوچه رگه ی ترادسیونی خیله کیی)

هه‌لده‌سوپراو کۆمه‌له‌ش له ده‌ره‌وه‌ی سلیمانی^{OVR}، هه‌رچه‌نده، په‌یوه‌ندییه‌کانی نیوان بزوتنه‌وه‌و کۆمه‌له‌ به‌هه‌یز مایه‌وه.^{OVS}

کاریگه‌ری کۆمه‌له‌ له‌سه‌ر په‌ره‌سه‌ندنی سیاسی له کوردستانی عێراقدا بایه‌خداره، زۆرینه‌ی بڕیارسازی یه‌کیته‌ی له‌ بنه‌په‌تدا ئه‌ندامانی کۆمه‌له‌ بوون. هه‌رچه‌نده، هه‌ستی توندی چه‌په‌گه‌راییی که هه‌ر له‌سه‌ره‌تاوه هه‌لسورانی ئه‌وانی جیا‌ده‌کرده‌وه، تیکه‌ل به‌ ره‌تکردنه‌وه‌یان بوو سه‌باره‌ت به‌وه‌ی رێبه‌رایه‌تی جوولانه‌وه‌ی نه‌ته‌وايه‌تی کورد ته‌نیا مافیکی تایبه‌ت به‌ بنه‌ماله‌ی بارزانی بیته‌، ئه‌وه‌ی ئه‌و دابه‌شبوونه‌ی گه‌وره‌کرد که له‌نیوان ناوچه‌ی شارو گونده‌کاندا هه‌بوون، به‌تایبه‌تیش له‌نیوان ده‌قه‌ری سو‌رانیی و بادینییدا. ئه‌وه‌ش دابه‌شبوونی کوردستانی عێراقی توکمه‌تر کرد که له‌ ئه‌م‌پۆدا دیاره، ئه‌وه‌ی له‌مپه‌ری سه‌ره‌کیی یه‌کگرتنه‌وه‌ی هه‌ریمه‌که‌و ئیداره‌که‌یه.

پارتی و یه‌کیته‌ی پاش سالی ۱۹۷۵

پاش هه‌لانه‌ ئی‌ران له‌ سالی ۱۹۷۵، پارتی له‌ ۲۶ی مایۆی ۱۹۷۶دا گه‌پرایه‌وه کوردستانی عێراق به‌ناوی پارتی دیموکراتی کوردستان/سه‌رکرده‌یه‌تی کاتی (پ د ک - س ک {قیاده‌ مۆقه‌ته‌})^{OVT}. ده‌توانیته‌ بنیاتناوه‌وه‌ی پارتی به‌و خیراییه‌ و هه‌رزوو پاش هه‌ره‌سه‌که‌ی سالی ۱۹۷۵ بو‌ دامه‌زاندنی ی ن ک سالیک پێشتر بگه‌رێته‌وه. که هه‌لسوپراوانی پارتی سه‌باره‌ت به‌ خیراییه‌ی که تاله‌بانی یه‌کیته‌ی پیکه‌ینا تووشی شوک بوون و هه‌ریویه‌ به‌ په‌رۆشه‌وه‌ گه‌رانه‌وه‌ بو‌ کوردستانی عێراق. تاله‌بانی ده‌لیته‌

¹⁶² McDowall (1996) op. cit., p. 343.

¹⁶³ چاوپێکه‌وتن له‌گه‌ل د.که‌مال خۆشناو، سلیمانی، ۱۳ مایۆ ۱۹۹۸.

¹⁶⁴ له‌همان کاتدا، ریکخراوی زیده‌تر له‌نیو کوردستانی عێراقدا دامه‌زرا. (پارتی دیموکراتی کوردستان/لیژنه‌ی ئاماده‌کاری) له‌لایه‌ن د.مه‌حمود عوسمانی سکرته‌یری پێشوی پارتیه‌وه‌ دامه‌زرا.

گوايه گه پانه وهی پارتی به پاپشتیی "ساواک" ی ئیرانی و ده زگای هه والگری "میت" ی تورکی بووه، که هه ردوکیان سه بارت به ئاراسته ی چه پگه رای ی ن ک و په یوه ندیی به سوریا وه نیگه ران بوون^{QVU}. هه رچه نده، پارتی به هو ی راگواستنه کانه وه زور لاوان ببوو، هه روه ها نه یده توانی له ته واوی هه ریمه که ده سه لاتی هه بیئت.

پاشه کشته ی بارزانی له سه رشانو ی سیاسی ئه م ده مه دا، گرفتیی سه ره کیی له سه رری بریار سازی (پارتی/س ک) پیکه ی نا بوو، له گه ل سه ره لئانی سه رکرده ی نو ی له که شیکی سیاسی نا جیگیردا. هه روه ها له م ماوه یه دا بوو که که سایه تیی سامی عه بدولر حمان به شیوه یه کی به رچاو ده که وت. سامی له رابردو ودا له بارزانیه وه نزیک بوو له سالی ۱۹۷۰ دا ببوو به وه زیری کاروباری باکوور له حکومتی عیراقدا و ئه ندای مه کته بی سیاسی بوو. به هه ره سی شوړش له سالی ۱۹۷۵ دا، سامی بو پوستی سه رکرده ی ریخراوه یی پارتی له کورستانی عیراق به رزبووه وه. ئیدریس ده سته ی خو ی له ئیران پیکه ی نا بووه وه، مه سعودیش تا مردنی باوکی له سالی ۱۹۷۹ به ته واوی گه رایه وه بو کورستانی عیراق^{QVV}.

ملانیی ده سه لات له نیو پارتی - قیاده موقه ته

ناکوکی له نیو پارتی - قیاده موقه ته، هاوشیوه ی ئه و گرفتانه بوو که له نیوان ده سته ی ئه حمه د - تاله بانی و بالی بارزانی دا له نیو پ د ک ده رکه وتبوون. ئه مجاره یان بالی ته قلیدی له لایه ن ئیدریسی کوپی بارزانیه وه ریبه رایه تیی ده کراو بالی چه پ ده توانی ت به وه که ی سامی عه بدولر حمان بنا سرت. پیگه ی سامی ئه مجاره یان فره سه رنچراکیشت بوو. به تایبه ت که پیگه ی پیشووی وه ئه ندای مه کته بی سیاسی و جیگری سه ره ک وه زیران له به رچاو گیرا. له و کاته دا سامی تیبینیی ئه وه ی کرد که

¹⁶⁵ McDowall (1996), op. cit. p. 344; see N. Besifki, 'The Kurdish National Liberation Movement Since 1975: Success or Failure?', Unpublished PhD thesis, University of Southampton, 1996, p. 149.

چاوپیکه وتن له گه ل سامی عه بدولر حمان، سه لاهه دین، ۲۷ ژوون ۱۹۹۸.

¹⁶⁶ McDowall (1996) op. cit., p. 344.

پییوسته ئەو حیزبەى که خەلکی کوردی لى ته کیبووه ده بوایه ئەلته رناتیقی
بخریته شوین. "نەزەت بیسیفکی" تیبینی ئەوهی کردوه که: "بۆ سامی
عەبدولپەرمان و پیشکەوتووخوازەکان و ئەوانەى ورەیان دابەزیبوو، ئەلته رناتیق
تەنیا سەرکردایەتیی و پارتیی پرۆلیتار بوو." ^{QVW}

هەرچەندە، ئەمە وایدەچیت که تیگەیشتنی سەرەتا سەخت بووبیت کاتیک
رووبەرپووی هەلومەرجە هەنووکەییە که بوونەوه، لە کتیبی "البدیل الثوری/
ئەلته رناتیقی شوپشگیڕانە" دا، سامی عەبدولپەرمان سیناریویێکی پیشکەشکردوه
سەبارەت بە پەسەندکردنی مەسعود بارزانی لەلایەن هەموو دەستەکانی نیو (پ د ک -
س ک) هوه. ^{QVX} هەرچەندە، سامی باسی لەوه کردوه که ئیدریس لەگەڵ هیزه
"کۆنەپەرستەکان" دا خەریکی پیلانگیڕانە بۆ بەدەستهوه گرتنی سەرکردایەتیی بۆ
خۆی. ئیدریس بە یارمەتی رژیمی نویی کۆماری ئیسلامی لە ئێران، کهوتە
کۆکردنەوه و چەکدارکردنی پیشمەرگە لە بارزانیە پەنابەرەکان لەسەر سنوور، بەرەو
کۆتایی مایۆ ۱۹۷۹، دەستیکرد بە لایەنگیری لە گرنگی ریبەراییەتیی پارتی
لەلایەن بنەمالەى بارزانیەوه و هەلمەتیی بۆ ریسواکردنی چەپ و روشنبیران
دەستپیکرد. ^{QVY} مەملانی دەسەلات لەنیوان ئیدریس و سامی، بە بوونی مەسعودیش
لە ناوهراستدا، لەو دانیشتنەى پارتی-قیادە مۆقەتە لە گوندی "شاناوە" دەرکەوت.
بە گوێرەى سامی، سێ دەستە سەریان هەلدا: بآلى راستی کۆنەپەرست (لەلایەن
ئیدریسەوه ریبەراییەتیی دەرکرا)، دەستەى پیشکەوتووخواز (لەلایەن سامیەوه)،
میانرەوهکان (لەلایەن مەسعودەوه ریبەراییەتیی دەرکرا). دانیشتنە که مەسعودیان
وهک بژارەیهکی ناچاریی لەنیوان ئەو دوو رەوتەدا بینی، مەسعودیان بە سەرکردەى

¹⁶⁷ Besifki, op. cit., p. 150, quoting Abdul Rahman, *Al-Badiel Al-Thawry fi Al-Harakah Al-Taharuryah Al-Kurdiyah* (The Revolutionary Alternative in the Kurdish Liberation Movement), 1981, p. 19.

¹⁶⁸ Ibid.

¹⁶⁹ Ibid.

كاتى ھەلبەزارد، مەكتەبى سىياسىيان پېكھېنا، و سامى عەبدولپرەھمانىشىيان ۋەك
سكرتىرى گىشتى دەستىشانكرد .^{QWP}

كارھساتى ھەكارىي

ئەو رووداۋەى كە پاشھاتىكى قوۋلى لە ئايندەى سىياسەتى كوردستانى عىراقدا
ھەبوو، بەتايبەت كەم متمانەى لەنىو سىستەمەكەدا، لە سالى ۱۹۷۸دا قەما. كە
چەندىن مەفرەزەى جىاواز لە كوردستانى عىراقدا ھەلدەسوران، دەرڤەتگەلىكى
زۆرىش بۇ بەرھوپىشەۋەچوونى سىياسىى بۇ سەركرەكان لە بۇشاىيەكە
سىياسىيەكەدا دەرگەوت. شتىكى زۆر سەرسورپنەر نەبوو كە كىمەكىش لەنىوان ئەو
گروپە جىاوازانەدا بقەومىت. ئەو دوژمنايەتتەى كارھساتخولقېنەى لەنىوان تالەبانى و
بارزانىدا ھاتبۇوھپىش وايكرت تالەبانى فەرمان بداتە مەفرەزەكانى كە لە ھەر
دەرڤەتلكدا بۇيان ھەلكەويت پەلامارى پارتى-قىادە مۇقەتە بدەن. سامى
عەبدولپرەھمانى فەرماندەى پارتى بەھەمانشىۋە لە " لە مەزاجىكى و نەبوو كە
بەشىۋەھىكى نەرم مامەلە لەگەل دوژمنايەتتەىكى بەو چەشنەدا بكات و لەلايەن
ئىدرىسەۋە پالپىشتىى دەكرا كە رقىكى قوۋلى دژى تالەبانى لە دادا بوو.^{QWQ}
لە ئەپرلى ۱۹۷۸دا، تالەبانى، عەلى عەسكەرى و نۆينەرەكەى لە
بزوتنەۋە"د. خالىد سەعید" نارد تا ۋەك ئىردەيەك بچنە گوندە كوردىيەكانى نىو
سنوورى توركىيا بۇ چەك ھىنان. تالەبانى چەندىن فەرمانى نووسراوى بە عەلى
عەسكەرى دابوو كە بنكە سەرىپىيەكانى پارتى-قىادە مۇقەتە وىران بكن. ئەو
فەرمانەى كە عەسكەرى پىشتگوى خىستبوو كە نىكەى پەيوەندى و ھەلسورانى
نىكى لەگەل پارتى - س ك لە ناوچەى برادۆست ھەبوو.^{QWR} ھەرچەندە، فەرمانەكان
كەوتبوونە بەردەستى سامى، ئەویش برىارىيدابوو كە شىلگىرانە ھەلسورپت.

¹⁷⁰ Ibid.

¹⁷¹ McDowall (1996) op. cit., p. 344.

¹⁷² Ibid., p. 345.

هیزهکانی بزوتنه وه پاش ئه وهی له لایهن هیزه ئاسمانی و زه مینییهکانی عیراق و ئییران لاوازکرا بوون، له برادۆست دابه شبوون. عهسکه ری، ههروهک له پێشدا روویده دا، په یوهندی به پارتی -ک کرد له برادۆست، بیئه وهی چاوه پێی ههچ دوژمنایه تییهک بکات، هه چه نده، کاتی که به ره وهه کاری له تورکیا کشا، هیزهکانی که وتنه نیو که مینی چه ند هیزیکی گه وهی پێشمه رگه ی پاتی و دوا ی زیانیکی قورس خویان به دهسته وه دا بوو. چاره نووسیکی هاوبه ش چاوه پێی هیزه که ی د. خالیدی کرد. هه ریه ک له عه لی عهسکه ری و د. خالید سه عید تیره باران کران. هیندی که ده لێن به فرمانی سامی و هیندی کیش ده لێن به فرمانی بارزانی.^{QWS}

شیکاریی کۆمه لکوژیی هه کاریی چه ند دیدیکی بایه خدار سه باره ت به میژووی سیاسی کوردستانی عیراق به ره مه دیئیت، په ره سه ندنی کاره کته ره سه ره کییه سیاسییه کان و ههروه ها هاوکاریی تیگه یشتنی پرۆسه ی بریار سازی نیو پارتی و یه کییتی له سالانی نه وه ته کاند ده کات. عه لی عهسکه ری سیاسه تکاریک بوو که میژووییه کی درێژی له نیو پارتیدا هه بوو. به پێچه وانیه ی زۆربه ی سه رکرده سیاسییهکانی دیکه، ئه و توانایه ی هه بوو که پشتگیریی بوخوی به ده سه تبیئیت. به هه مانشیوه ش، عه لی عهسکه ری وه ک پێشمه رگه یه ک فره ریزلیگیرو بوو.^{QWT} ئه م هۆکارانه مانای ئه وه بوون که عهسکه ری بۆ زۆر له سه رکرده کان، به تایبه ت چه په کان، جیگای هه ره شه بووه.^{QWU} له سه ر بنچینه ی ئه م راستییانه ده شی ت ئه و گریمانیه ناماژه ی بۆ بکری ت که، عه لی عهسکه ری به پیلانی سیاسه تکارانیکی چه پگه را کوژرایت، ئه وانیه ی که عهسکه رییان وه ک هه ره شه یه ک ده بینی له نیو ئه و ریکخراوه ی

¹⁷³ مكدووال ده لیت که عه لی عهسکه ری و د. خالید به فرمانی سامی عه بدوله حمان ئیعدام کراون، سامی ده لیت فرمانه که له بارزانییه وه هاتوه. ئه مه ته واو بۆ په یوه ندییه نیوخوییهکانی کورد خراپ بوو. به لام کوشتنی عه لی عهسکه ری به چه کی RPG7 هیشتا مه سه له که ی جدیتر کرد.

¹⁷⁴ چاوپیکه وتن له گه ل سامی عه بدوله حمان، سه لاهه دین، ۳ ئه پرل ۱۹۹۸.

¹⁷⁴ چاوپیکه وتن له گه ل شالای عه لی عهسکه ری، سلیمانی، ۱۰ ژوون ۱۹۹۸.

¹⁷⁵ هه مان سه رچاوه.

که نژیکه‌ی ببووه ی ن ک، یاخود له ترسی ئه‌وه‌ی که پیگه‌یه‌کی سیاسی ئه‌وتۆ به‌ده‌ستبێنیت که ده‌گونجیت له‌لایه‌ن رکا به‌ریکه‌وه به سه‌رنج‌راکیش دانرابیت.

مکدۆوال ئاماژه به‌ گریمانه‌ی یه‌که‌م ده‌کات و تییینی ئه‌وه‌ی کردووه که له‌و کاته‌دا چه‌ندین کادر له‌نیۆ ی ن ک دا له‌و برۆیه‌دا بوون که تاله‌بانی به‌هاوکاری له‌گه‌ڵ پارتی - س ک عه‌لی عه‌سکهری ره‌وانه‌ی مه‌رگ کردووه. ئه‌وه‌ی به‌ دلنیا‌یه‌وه ئه‌و حاله‌ته‌ بوو که پارتی - س ک به‌ به‌رده‌وامی هه‌نگاوێک له‌ پیش بزوتنه‌وه‌ی شوومه‌وه بوو. ^{QWV} گریمانه‌ی دووم له‌سه‌ر سامی راده‌وستیت، پاش ئه‌م بگه‌وه‌به‌رده‌یه، سامی له‌ پارتی جیا‌بووه‌وه و کتیبه‌که‌ی به‌لگه‌ی ئه‌وه‌یه که روی له‌ چه‌پ کردووه. ^{QWW} بۆئه‌وه‌ی ئه‌م کاره‌ی به‌ شیوه‌یه‌کی کاریگه‌ر بچیته‌پیش پیوستی به‌وه‌بوو که عه‌لی عه‌سکهری له‌سه‌ره‌ ری خۆی لابه‌ریت بۆئه‌وه‌ی ده‌ست به‌سه‌ر ئه‌و پشتگیرییه‌ جه‌ماوه‌رییه‌ی بزوتنه‌وه‌دا بگریت. ^{QWX} شالۆی عه‌لی عه‌سکهری به‌ به‌رفه‌ردنی دیدگا که ئه‌م گریمانه‌یه‌ی په‌ره‌پیداوه، به‌گویره‌ی شالۆ، یه‌کیته‌ی شوره‌وی داوا‌یکردووه عه‌لی عه‌سکهری له‌ بانیۆزخانه‌ی شوره‌ویی له‌ لوبنان ببنیت. ئه‌وان عه‌سکهرییان بۆ که‌نالێک ناساند که له‌ریگه‌یه‌وه زیاتر شوره‌وی بگلیته‌ نیۆ کوردستانی عیراقه‌وه. ئه‌مه‌ریکا له‌م کاته‌دا سه‌باره‌ت به‌ به‌ زیده‌بوونی تیوه‌گلانی شوره‌ویی له‌ کوردستانی عیراقدا نیگه‌ران بوون، ئه‌وان بارزانییه‌کانیان دژی عه‌سکهری نارد. شالۆ برۆی وایه که ئه‌مه‌ ئاکاری پارتیه، له‌پرووی هه‌واگری و هه‌ماهه‌نگی له‌گه‌ڵ یه‌که‌ تورکی و ئێرانییه‌کان و کو‌کردنه‌وه‌ی هیزه‌ خه‌له‌کییه‌کان

¹⁷⁶ McDowall (1996) op. cit., p. 364.

¹⁷⁷ چاویکه‌وتن له‌گه‌ڵ شالۆی عه‌لی عه‌سکهری، سلیمانی، ۱۰ ژوون ۱۹۹۸.

¹⁷⁸ شالۆی عه‌لی عه‌سکهری ئه‌م لیکدانه‌وه‌یه‌ی پی له‌پیشتره‌ و هیچ نه‌گه‌ریکی بوونی ده‌ستی تاله‌بانی له‌ کوشتنی باوکیدا په‌سه‌ند ناکات. په‌یوه‌ندی نیوان شالۆ و تاله‌بانی فره‌ دۆستانه‌یه. له‌راستییدا، شالۆ له‌نیۆ یه‌کیته‌دا کاریگه‌ر بوو، ئه‌و چه‌ندین پۆستی هه‌بووه له‌ بریکاری وه‌زیری کاروباری مرقایه‌تیه‌وه بۆ راویژکاری تابه‌تی تاله‌بانی له‌ پرسه‌ سیاسییه‌کاندا. شالۆ پشتگیری له‌ بۆچوونه‌که‌ی خۆی ده‌کات به‌ ئاماژه‌دان به‌ به‌لگه‌ ناچگیرو لاوزه‌ به‌ده‌سته‌تاتوه‌کان. له‌کاتییدا کاره‌ نه‌ینییه‌کانی یه‌کیته‌ی دژی پارتی به‌ریوه‌ده‌بات، له‌وانه‌ گێزانه‌وه‌ی بیره‌وه‌رییه‌کانی ئیدریس و سامی له‌م ماوه‌یه‌دا.

رونده كاتهوه. هه مان تيوري پيلانگيرپي له لايه ن جيگري فرماندهي پيشمه رگه ي ن ك هوه وه پيشخراوه، كه نهو كات جه بار فرمان پيشمه رگه ي كومه له بووه:

" تهواوي رووداوه كه له لايه ن پارتی و توركيا و ئيرانه وه وه كه ههوليك بو له ناو بردنی ی ن ك بهرنامه ی بو داپرژابوو، ئايدیولوژيی بیری چهپی ی ن ك زوربه ی دهوله تانی دهوروبه ری ترساند، نه وانه ی دیدگاكانی مارکسیست ماویستیان بو قووت نه ده چوو. " ^{OWY}

كارىگه ریی كومه لكوژيی هه كاریی ئاكامیكى دوور مه وداى له سیستمه سیاسیه كه ی كوردستانی عیرا قدا جیهیلا. له گه ل له ده ستچوونی سی له فرمانده لیها توه كانی وه ك: عه لی عه سكه ری، د، خالید سه عیدو شیخی یه زیدی/مه به سستی حوسین بابه شیخه - سه رده شتی) رووبه روو كرده وه، وپرای نزیكه ی ۷۰۰ پيشمه رگه*، یه كیتی ناچار بوو كه به قوناغیكى قوولی خوړیكخسته وه دا تیپه ریټ. به هه مان شیوه، ئاكامه سیاسیه كانیشی قوول بوون. ی ن ك به جیا بوونه وه ی به شه سوشیالیستییه كه ی به توندی لاوازیوو. ره سول مامه ند كه زیده بیه و ابو، به شیكى له پيشمه رگه كانی بزوتنه وه كه ما بوونه وه له ی ن ك هینایه دهره وه وه له گه ل (پ د ك-

¹⁷⁹ چاویكه وتن له گه ل جه بار فرمان، سلیمانی، ۳۰ ئووتی ۱۹۹۸.

* له پراستییدا كومه لكوژيی هه كاریی كاره ساتیكى نه ته وه یی مه زن و بیوینه یه له میژوی جولانه وه نه ته وایه تی كوردا كه تائیس تا هیچ كۆلینه وه یه كی نه كادیمی له باره وه نه كراوه، له ورژه سه ختانه ی ده ستپكرده وه ی خه باتدا كوشتنی نهو ژماره زوره ی پيشمه رگه به سه ركرده كانیه وه و ئاسه واری نه و كومه لكوژیه، راده ی نهو كاره ساته پيشانده دات، له وه ش زیاتر ره وانه كردنی نه و هه موو پيشمه رگه یه به ره و ناوچه یه كی سه ختی پر چیای به رزوو دۆلی قوولی هه زاره هه زار، بی نان و به رگ و شاره زایی و بنكه ی حه وانه وه له و سه ره تای به هاره دا بوخوی نه ك هه ر بیبه رنامه یی و خه مسارییه كی قوول و سه رلیشیواوی سه ركردایه تی یه كیتی پيشان ده دا، به لكو خو كۆژییه كی ئاشكرا بوو كه جگه له نه نجامدهرانی، نه و سه ركردایه تییه لی به رپر سیاریوو. نه و سه ركردایه تییه ی وا بهرنامه ی دارشتبوو كه به شیكى گه وره له هیزه كانی خوی دوی ريكه وتنی جه زائرو به به رچاوی ساواكه وه به ئوتۆمبیل به جاده ی سه رده شت- پیرانشه هه ر- شنۆدا بو هه لگه ر ساندنی شوړشی سوور ره وانه ی سیسنووور بكات!! بو زیاتر:

نه وشيروان مسته فا، كاره ساتی هه كارى، چاپی دووم، ئابی ۱۹۸۲، چاپانه ی شه هید ئیراهیم عه زۆ.

ل ئا)هكهی د. مهحموود عوسماندا يهكيخستن و "حيزبى سؤشياءليستى كوردستان/حسك"يان دامهزاند.^{OXp} يهكييتى به رۆيشتن و نهمانى بزوتنهوه، بئى پىنتى گردبوونهوهى چهپه ميانزهوهكانى خهلكى كورد مايهوه، لهبهرئهوه زۆرى نهبرد ئاراسته راديكالهكهى كۆمهله بو گيړانهوهى هاوسهنگى لهژيړ چهترى يهكييتيهكهدا ههلكشا.

تالهبانى كهوته بهرپوهبردنى ستراتيجيهك بو ريكخستنوهى يهكييتيهكه چه لهپرووى پيكرهته و چه لهپرووى وهپيشخستى كهسايهتتى نوئ وه، ئهوهش بووههوى ئهوهى كه سالانى 1980كان دهركهوتنى كهسانيك بهخووه ببينيت كه ئهمرؤ لهنيو يهكييتيدا برپارسازن. ههروهها زيدهبوونى بالادهستى كۆمهلهش. بهدەر لهوهى كه تالهبانى له كۆمهلكوژى ههكارىيهوه تيوهگلابييت يان نه، بهدنيايييهوه ئهوه سوودى لهو بوئاييه وهرگرت كه لهنيو ستراكٲورى برپارسازى له ن ك پهيدا بوو، ويپراى ئهوه راستىيهى راي گشتى به توندى دژى پارتى وهرچهرخا. ئاكامى ئايندهى ئهوه رووداوانه لهم دهمه كورتهدا هيشتا له سيستمه سياسىيهكهى ئهمرؤدا ههستى پييدهكريت. كۆمهلكوژى ههكارى بهشيكه له فولكلورى ههريمهكه، ههروهها هينديكيش لهو برپوايهدايه كه ن ك ههركيز لهم كارهى سالى 1978ى پارتى نابوريت.

پاش كۆمهلكوژى ههكارى، دابهشبوونه ميژينهكهى نيو پارتى روى له چهمسهگرىيى كرد، باله راستهى ئيدريس بهشيويهكى سهربهخؤ له پارتى-قياده مۆفته ههلهدهسوراو لهگهله هيزهكانى ئيراندا دژى حدكا هاوكارىي دهكرد.^{OXQ}

¹⁸⁰ شالوى عهلى عسكهرى تيبينيكرد كه، لهكاتيكدا ئهوه تاقمهى لهگهله رسول مامهند بوون وازيان له يهكييتى هينا كارىگهريى خراپى له ههلسوراى يهكييتى كرد، بهلام بهپيچهوانهوه ريخراوهكهى بههيزكرد كه ئيستا دهنگى نارازىي كهمترى تيدايه. چاوئكهوتن لهگهله شالوى عهلى عسكهرى، سليمانى، 10 ژوون 1998.

McDowall (1996) op. cit., p. 345).

¹⁸¹. Besifki, op. cit., p. 150, quoting Abdul Rahman (1981) op. cit., pp. 36-9; McDowall (1996) op. cit., p. 346.

بەگوێرەى گێڕانەوەى سامى، پێگەى مەسعودىش بە ھەمانشێو بە ئاراستەى براکەى ھەنگاوینا، لە کۆنگرەى نۆى پارتى کە لە ٤ى ئۆکتۆبەرى ١٩٧٩دا بەسترا، پارتى دابەشبوو، دەستەى سامى تادەھات لەو ھەلسۆرپانە تەقلیدیيەى لەنێو رێبەراییەتیی بارزانیدا بنجى داکوتابوو، ھەرۆھا لە لایەنگرانى بیزارتەر دەبوون. ئەو پارتى جیھێلاو بەوھش سەرکردایەتیی پارتى بەتەواویى کەوتە دەست برايانى بارزانى و لەپاش مردنى ئیدریس، بۆ مەسعود. ^{OXR} ئەو یەكەمین کۆنگرە بوو لە پاش مردنى بارزانىیەو لە لایەن مەسعودەو بەو وەسفکارو کە: "سەختترین و پڕکێشەترین کۆنگرە بوو. ^{OXRS} دەستەى پێشکەوتووخواز کە لە لایەن سامیەو رێبەری دەکرا، بەرەو دامەزراندنى "پارتى گەلى دیموکراتى کوردستان/پ گ د ک" ھەنگاوینا، سامى بوو بەرھەڵستکاریکی توندى ھەیمەنەى بنەمالەى بارزانى بەسەر سیستەمە سیاسییەکە لە کوردستانى عێراقدا. ^{OXT}

¹⁸² McDowall (1996) op. cit., p. 346.

¹⁸³ Kurdistan Democratic Party (1993) op. cit., p. 17.

¹⁸⁴ Besifki, op. cit., pp. 150–1, quoting Abdul Rahman, op. cit., pp. 23–45.

پەيوەندیەکانى ئیوان سامى و بنەمالەى بارزانى لەکۆتایی ھەفتاکاندا فرە سخته قەزاوتى لەسەر بکریت. ھەرچەندە سامى بەخراب قسەکردن لەسەر بارزانى رەتدەکاتەو و ئیدیعیای پەيوەندیەکی نزیك لە بارزانىیەو دەکات، سەبارەت بە "البدیل الثوری" یەكەى ئەو دەلێت کە نووسینی ئەو کتیبە لە پینا و رینماییکردنى بەرنامەى پارتى بوو زیاتر لەوہى ھێرشکردنە سەر خودى بنەمالەى بارزانى بیت.

* لەراستییدا خۆیندەوہیەکی سەرپیی ئەو کتیبە و نووسینەکانى دیکەى سامى ئەم قسەییەى سەرەوہ ناپاست پێشان دەدا، چونکە سامى لەو کتیبە و نووسینەکانى تریشى ھێرشى توند دەکاتە سەر ئەو بنەمالەییەو بە "کۆنەپەرست و دواکەوتوى خێلەکیى و پیاوی ئیمپریالیزم و زایونیزم و رێگر لەبەردەم رزگاریى گەلى کورد" دەیانناسینیت و خۆى و بەرنامەکەى وەك ئەلتەرناتیفیکى شۆرشگێڕانە!! پێشکەش دەکات. بەلام دواى گەرنەوہى بۆناو پارتى ناچارە بەو شیوہیە پاسا و بەنییتەوہ. (سەردەشتیى).

جەنگى ئىران-عىراق و ھەممەتەكانى ئەنفال

ئامانچى ئەم باسە برىتییە لە پېشكەشکردنى دوا پەرەسەندەكانى سىستىمى
سىياسىيە لە كوردستانى عىراق پېش پەلامارى دوژمنكارانە بۆ سەركوئیت لە سالى
۱۹۹۰ و ھەرەھا بايەخدان بە پەرەسەندى سىستەمە خۆماليیەكە لە كوردستانى
عىراق، بۆ روونکردنەو، لەسەرەتادا بايەخم بە ئورگانەكانى ى ن ك داوھ. پ د ك
بەدریژاى سالاى ھەشتاكان لە كوردستانى عىراقدا چالاک بوو، ھەرچەندە، لەپروى
ستراتۆریيەو، ى ن ك زیاتر ملەكەچى گۆرانكارىيە ئەوتۆبوو كە گرنگە ئامازەيان بۆ
بكریت، لەكاتىكدا پ د ك تارادەيەكى ماقوول بەرپەرايەتیی مەسعود جیگیر
دەمىنیتەو.

لە ۲۲ سىپتەمبەرى سالى ۱۹۸۰دا، سەدام حسین پەلامارىكى سەرتاسەرىي
كردەسەر ئىران. ^{OXU} سەرەتای ھىرشەكان لە بەشى باشورى ولاتەوہ چرپووەوہ.
كىشمەكىشىكى ھىنايە ئارا بۆ ماوہى ھەشت سال بەردەوام بوو. ^{OXV} ئەم جەنگە
بەنيونەتەوھىيىبونى كىشمەى كوردى عىراقى بەخۆوہ بينى، وپراى ئەو پېشھاتانەى
كە تواناى جياوازيى بۆ نەخشەى ستراتىژىيى و ھاوسەنگىيە ھىزەكانى لە رۆژھەلاتى
ناوہراستدا پىكبھىن. ^{OXW}

ھەر لە سەرەتای دوژمنكارىيە و ھىرشەكانەوہ، حىزبە كوردىيەكان فېدېرانە
سەنگەرى پېشەوہ، ئەوان خۆيان لە پىگەيەكى وادا بينىيەوہ كە بەھەلسۆرانىيان وەك
برىكارىكى دەولەتى شەپكەر بە قازانچى خۆيان سوود لەو جەنگە وەرگرن.
ھەلومەرجىكى بەو چەشنە كە لەوكاتەوہ خۆيان تىدا بينىيەوہ. سەركەوتنى دواترى

¹⁸⁵ بۆ ھەلسەنگاندنىكى گشتىيە لەمەر جەنگى ئىران-عىراق، بىروانە:

S. Chubin and C. Tripp, *Iran and Iraq at War*, Boulder, Colorado: Westview Press, 1991.

¹⁸⁶ Bulloch and Morris, op. cit., p. 151.

¹⁸⁷ ھىندىك نووسەر گوتوويانە كە ناكۆكىيە سەرەكىيە لەبارەى كىشمەى كوردى عىراقەوہ لەماوہى
نەوہتەكاندا كە بەنيودەولەتییىبونى كىشمەكەيە، لەگەل تىبينىيەكردنى بەشدارى توركيا بەتايبەتیی،
ھەرچەندە، كىشمەى كورد لەعىراق مېژوويەكى لە بەنيودەولەتییىبوندا ھەيە.

هاوکاری ئیرانی- کوردی وای له عیراق کرد زیاتر پی له سهر دژکرده وهیهکی کوشندانه بکات، که له سالی ۱۹۸۷ و به به کارهینانی چهکی کیمیایی و ههروهه ههلمهته به دناوهکانی ئه نفال له سالی ۱۹۸۸ گه یشته ترۆپک. مه زندهی ئه وه ده کریت که له وانیه زیاتر له ۱۰۰۰۰۰ کوردی بیدیفاع له سالی ۱۹۸۸ کوزرابیت. ده گونجیت خراپترین شیوازی به کارهینانی چهکی کیمیایی له ههله بجه بووبیت- هه رچه نده به وردی ئه م کاره به شیک نه بوو له پرۆسهی ئه نفال- له وی نزیکه ی ۵۰۰۰ کهس له مارتی ۱۹۸۸ کوزران. ^{0XX}

هه لومه رجه که به و نا کوکی و دابه شبوونانه ی نیوان حیزبه جیاوازه کان و ههروهه ئامانجه جوړبه جوړه کانیا ن زیاتر ئالۆز بوو. ره گه زه ئیرانخواکانی ناو یه کیتی به دریزی ماوه ی سالانی ۱۹۸۰-۱۹۸۸ هانی حیزبه که یاندا په یوه ندی توندوتۆل له گه ل ئیراندا ببه ستیت. (پارتی له وکاته دا له گه ل ئیراندا بوو)، هه رچه نده، هاو په یمانی له گه ل کۆماری ئیسلامی و حیزبیک که له ژیر کاریگه ری هزی چه پدا بیت چه سپا که کاریکی سه خته. گرفته کان ئه و کاته زه قبوونه وه که هیزه ئیرانییه کان له سالی ۱۹۸۲ په لاماری حدکا یان دا، ئه و کاره ش بووه وی پشتگیری ی ن ک له

¹⁸⁸ رووداوهکانی ههلمهتی ئه نفال له دهره وهی ئامانجهکانی ئه م تیزیه، هه رچه نده ئه وانیه ی ئاره زوی ناشنا بوون به میژوی سیاسی کوردستانی عیراق ده که ن پیویسته له کاریگه ری ههلمهتی ئه نفال له ژبانی رۆژانه ی چالاکی ئابوری، حیزبه سیاسییه کان تیگه ن. ئه و کیشه دیموگرافیا نه ی زاده ی ههلمهتی ئه نفالن چه ندین سالیا ن گه ره گه سا پرۆز بینه وه و چاره سه ر بکرین. به هو ی به کارهینانی چهکی سونه تیی و کیمیاییه کان کیشه گه لیک ی ژینگه یی و ته ندروستی درۆز خایه ن هه ن. ئه و سه رچاوانه ی به وردی ئامازه بۆ ههلمهتی ئه نفال ده که ن:

Human Rights Watch, Human Rights in Iraq, New Haven, CT: Yale University Press, 1990; Genocide in Iraq: The Anfal Campaign Against the Kurds, New York: Human Rights Watch, 1993; The Anfal Campaign in Iraqi Kurdistan: The Destruction of Koreme, New York: Human Rights Watch, 1993; S. Meiselas and A. Whitley, 'The Remains of Anfal', MERIP Middle East Report Vol. 189, no. 24 (July-August 1994), pp. 8-11; Bruinessen, 'Genocide in Kurdistan? The Suppression of the Dersim Rebellion in Turkey (1937-38) and the Chemical War Against the Iraqi Kurds (1988)', in Andreopoulos (ed.), Conceptual and Historical Dimensions of Genocide, University of Pennsylvania Press, 1994.

حدكا دژى ئىرانىيەكان، ھەروھە لە بەھارى سالى ۱۹۸۳د، حكومهتى ئىران لەگەل پارتيدا بۆ ليدانى ھيزەكانى يەكيتى ھاوپەيمانىي كرد. ^{OXY} ئەم جۆرە مانۆر و ئەمبەرو ئەوبەرە لەنيوان تاقمە كوردىيەكانى عىراق، ئىران و ھەروھە عىراقدا بە دريژايى جەنگى ئىران-عىراق شتيكى باوبوو.

ھەرلەسەرھەتاي جەنگەوھ ، يەكيتى تووشى گرفتگەليكى مەزن ھات. ويپراي پشتگيريى لە حدكا، ھاتنەناوھەوى ئىران بۆ نيو كوردستانى عىراق مەترسيى خستە سەر يەكيتى و پالى بە بارەگاي ئەو حيزبەوھ نا لە سنوورەكانى عىراق-ئىران دووربەكەويئەوھو لە ھيزەكانى عىراقەوھ نزيكبيت. وھلامى تالەبانيش ئەوھوبوو ويستى سالى ۱۹۸۴ لەگەل سەدام پيكيبت. بۆئەوھى دەرھەتەك بە يەكيتى بدات خوئى ريكبختەوھ. ھەروھە دەرھەتەى بۆ يەكيتى رەخساند كە چەك لەعىراق ھەربگريت و زياتر مشتومر لەسەر ياساي ئۆتۆنۆمىي سالى ۱۹۸۴ بكات. ^{OYP} لەماوھى ئەم قۇناغە بەرايىيەى ھاوکاریيەدا، پيکھاتەى چەكداريى حيزبەكە بەرفراوانبوو، بەجۆريك مژدەى دەرکەوتنى ھيلىكى نوئى لە كادرانىكى بەھيزو خاوەن بىرى سياسىي دەبەخشى. لەوانە: مستەفا چاوپرەش، مامە ريشە، مام رۆستەم، شايخ جەعفەر، مولازم عومەر و ھەروھە مەلا بەختيار، دواتر سەرکردەيەكى نوئى سەربازيى وھك كۆسەرەت رەسول سەريھەلدا. ^{OYQ}

لەوكتەوھى بزوتنەوھ نەما، جۆرە ناھاوسەنگيەك لەناو يەكيتيدا پەيداوبوو بەو رەوتە راديكالە تاوسەندوھى كۆمەلە خوئى رۆبەرووى ريسكى دوورکەوتنەوھ لە چيئە ميانرەوھەكانى كوردستانى عىراق كردهوھ. د،كەمال خوئشناو ئەوھى

¹⁸⁹ چاويكەوتن لەگەل جەبار فەرمان، سلیمانی، ۱۸ ژوون ۱۹۹۸ .

¹⁹⁰ سەبارەت بەم دانوسانە، بڕوانە:

McDowall (1996) op. cit., pp. 348–9; Sheikmous, op.

cit., p. 60

¹⁹¹ چاويكەوتن لەگەل مەسعود عەبدولخالق، ھەولير، ۱۸ ژوئيە ۱۹۹۸ .

تېيىنىيىكىردووه كه ئەگەر ئەو دوو بالەى مابوونەو وەك رېكخراوئىكى سەربەخۇ بەردەوام بوونايە. ئەوسا گىرفتى زۆر پەيدا دەبوو. بەهەمانشىئو، ھەلسورانى رېكخراوكان بەشيئوھەكى تەواو سەربەخۇ لەژىر چەترى ى ن ك زۆر زەحمەت بوو. ھەربۇيە بېياردرا يەكە پېكھاتەيىھەكانى ى ن ك پېكەو ھەرى بدرېن.^{QYR} ھەرچەندە دابەشبوونە نېوخوئىيەكان، بەتايبەت لەنئو كۆمەلەدا، لەنئو نەچوو، ھەروھە توندوتىژبوونى شانۇ سىياسىيەكە لەسەرەتاي ھەشتاكاندا ئەو دابەشبوونانەى ھىنايە پېش. تەواوكردى ئەم پلاناھە كە بە پېكھىنانى يەكئىتەكەى ئەمرو گەيشتە دواخال، تاكو سالانى نەووتەكان نەھاتەدى. ھەرچەندە لە سالى ۱۹۸۳دا، يەكەمىن ھەنگاوى گىرنگ نرا، ئەويش يەكگرتنى پاشماوھەكانى بزوتنەو بوو لەگەل خەتى گشتى، قەوارە نوئىيەكە ناوى لىنرا "شۆرشگىران" كەلەلەين د. فوئاد مەسومەو ھەربەريەتتى دەكرا كە يەك لە ھاوشارەكانى تالەبانى بوو لە خەتى گشتى. لەبەرئەو پاش سالى ۱۹۸۲، يەكئىتى لە دوو بالى جىاوان پېكەھات.^{QYS} سەلمىندرا كە پەيوەندى نىوان ئەو دوو تاقمە گەرم و برايانە بوو، ھەرچەندە، بەدلىيايىھەو شۆرشگىران لەپىناو بەدەستھىنانى رۆشنىرانى شارەكئىدا پېكھىنرا، ھىشتا كۆمەلە وەك بالىكى زىاتر گەنجانەى شۆرشگىر مایەو. ھەروھە جارئىكى دىكە كۆمەلە تارادەيەكى مەزنتىن رېكخراوى يەكئىتەيىھە نوئىكراوھەكى پېكەھىنا، بەلام سەركردايەتتى يەكئىتى بە يەكسانى لەنئوان ھەردوو بالەكەدا دابەشبوو.^{QYT}

لەكاتىكدا يەكئىتى رىزەكانى نېوخوئى پتەودەكرد، دانوسانەكانى نىوان يەكئىتى و ھكومەتى عىراق توندى و دژواريەكى جدىي لەنئو كادىرە پلە جۆربەجۆرەكانى حىزبەكە پېكھىنا. گومانە بەرايىھەكان لەمەپ ئەو سىياسەتانەى لەلەين سەركردايەتتىھەو دەگىرايەبەر دەتوانئىت بو ئەو دابەشبوونە بگىردىتەو كە ھەر

192 چاوپىكەوتن لەگەل د.كەمال خوئشاو ، سلېمانى ، ۱۳ مایو ۱۹۹۸.

193 چاوپىكەوتن لەگەل محەمەد توفىق، قەلاچوالان، ۷ ئووتى ۱۹۹۹ .

194 چاوپىكەوتن لەگەل نەرسەلان باين، سلېمانى ، ۲۴ مایو ۱۹۹۸. چاوپىكەوتن لەگەل محەمەد

توفىق، قەلاچوالان، ۷ ئووتى ۱۹۹۹ .

لەسەرەتای دەستبەکاربوونییەوه کۆمەڵەى پى جیادەکرایەوه که بریتیبوو له کۆمۆنیستە عێراقچییەکان دژى ریفیژنیستە کوردچییەکان. ئەم ناکۆکییە بە تەرەفگیرى رووخسارى تالەبانى بۆ کوردچییەکان لەناوئەچوو، بەتایبەت کاتیک مەلا بەختیاری کەسایەتیی هەرە بەرچاوى نیو کۆمەڵە له کۆتایى ۱۹۷۰کاندا چارەسەرى عێراقییانەى پى باشتەر بوو. لەم کیشمەکیشەدا، تالەبانى هیلى کوردچییەکانى لاپەسەند بوو، ئەوهى نەوشیروان مستەفا نوینەرایەتیی دەکرد. ^{QYU} شانەشانى ئەم مەملانى ئایدیۆلۆژییانە، پیکدانانى کەسایەتییەکانیش بەرپۆهچوو. لەنیو کۆمەڵەدا، تۆرەبوونیك له تالەبانى و چوونەپیشەوهى مەحسوبەکەى که نەوشیروان مستەفایە لەگۆریدا بوو. لە سێیەمین کۆنفرانسی کۆمەڵەدا لە سالى ۱۹۸۴، کاتیک چەند ئەندامیک بۆ پۆستی ریبەرایەتیی دەستنیشان نەکران، گرفتهکە سەریهەلدا. ^{QYV} بەرھەلستکارییەکی سەرەکیى بۆ ریبەرایەتیی تالەبانى و نەوشیروان مستەفا ئەو گروپە بوون که لەلایەن سالار عزیزو عیماد ئەحمەدەوه ریبەرایەتیی دەکرا. ^{QYW} ئەو تۆمەتانەى که ئاراستەى سەرکردایەتیی کران بریتیبوون له :

- ۱- دەسەلات دراوئە شۆرشگێران.
- ۲- برۆیان وابوو که تالەبانى زیدە پشت بە ئاغا و کوێخای گوندەکان دەبەستیت.
- ۳- دەنگۆى ئەوه هەبوو که نەوشیروان مەستەفا کۆمۆنیست نیە و کۆمەڵەى ناچارکردوو که بەچەشنیک هەلسورپیت که دواجار بە قازانجى شۆرشگێرانە.

¹⁹⁵ چاویکەوتن لەگەڵ مەسعود عەبدولخالق، هەولێر، ۱۸ ژوئیە ۱۹۹۸.

¹⁹⁶ Amin, op. cit.

¹⁹⁷ سالار عزیز دواتر بوو پارێزگاری سلیمانی و ماویەکیش وەزیری کشتوکال بوو لە سێیمین کابینەدا/سلیمانی. عیماد ئەحمەد دواتر چوووه ناویەکیتی و بوو ئەندامی مەکتەبی سیاسی، هەرۆها بوو وەزیری تەندروستی و کاروباری کۆمەڵایەتی، دواتریش وەزیری وزە و پیشەسازی لە سێیم کابینە(سلیمانی)

۴- كۆمەلە لەو ھەیلەى خۆى لايداۋە كە شەھىد ئارام بۆ كىشاۋە و لەسەر حسابى
بىروپراى ئازاد و ھزرى سىياسىى نىۋى ن ك بوو بە قەلايەكى نەتەۋايەتتى. QYX

لەگەل تىكچوونى پەيوەندىيەكانى نىۋان يەككىتى و حىزبى بەعس، ھەروەھا
زىدەبوونى ھىرشەكان لەسەر يەككىتى و كۆمەلە، دەستەى عىراقچىى دەرفەتى بۆ
تىكدانى ھاوسەنگىى يەككىتى قۆزستەۋە و حىزبىكىان بەناۋى "ئالائى شۆپرش/ئاش"
دامەزراند. ^{QYY} پىرۇپاگەندەيەكى بەرفراوان دژى سەركردايەتتى يەككىتى و كۆمەلە
گىرايەبەر، ھەروەھا ئالائى شۆپرش كەوتە دزەپىكردنى بەرنامە و بىرپارەكانى
يەككىتى. ^{RPP} دواتر يەككىتى مەلا بەختيار و ھاوپىركانى قۆلبەستكرد. بەلام عىماد
ئەحمەد رايكرد و لە ئىرانەۋە كەوتە رىبەرايەتتىكردنى ئالائى شۆپرش. لەوئى لەگەل

¹⁹⁸ Amin, op. cit.

¹⁹⁹ ئالائى شۆپرش ۋەرگىرپانە ئىنگلىزىيەكەى (Revolution flag).

* پىشكۆ نەجمەدىن كە كادىرىكى سىياسىى كۆمەلە و يەككىت بوو لە ھەلسۆپراۋانى ئالائى شۆپرش، لە
بىرەۋەرىيەكانىدا بەشىكى ئەو جىاۋازىى و رەخنانەى دەربىرەۋە و نووسىۋىەتى: "سەركردايتى يەككىتى
نىشتىمانى كوردستان... مام جەلال بەتايىبەتى، لايەنگرى بىرۆكەى (كۆكردنەۋەى ھەرچەند دەكرئى)
ھىزى پىشمەرگە بوون... ئەم كۆكردنەۋەى ھىزو بردنەسەرەۋەى چەندايەتتىيە، ھەمىشە لەسەر حىسابى
چۇنايتى ھىزو رىكخستەن دەكەوتنەۋە... دىسانىش ئەم ھىزە لە عەقل و رۆشنىرىى سىياسىى بىبەرى
بوو و رۆبۆت ئاسا رەفتارى دەكرد... ئىمە سوور بوۋىن لەسەرئەۋەى كۆمەلە دەبىت بە ئاقارىكدا بىرپىت
كە لە ئايىندەدا بىپىتە ھىزى جىاكەرەۋەى نىۋان دوو قوتابخانە تەقلىدىيەكەى نىۋو بزۋوتنەۋەى
رزگارپىخۋازى كوردستان و ئاكامىش "جەلالىزم" پىش "مەلاىزم" رەتكاتەۋە!... زۆرچاران ئەو
كىشەيەى كە كادىرىكى سىياسىى چارەسەرى دەكرد، ئەوان ھەلىاندەۋەشاندەۋە بەلايەكى تردا لابلەيان
دەكردەۋە كە مۆركى بەرژەۋەندى خزمائىتى و عەشیرەتگەرى پىۋەبوو... مام جەختى لەسەر ئەۋە دەكردەۋە
كە دزى و راۋرووت، بەرەلايى و پەتى پىرنىپ پساندن، دياردەيەكى ئاسايىن و لە شۆرشدا سەرھەلدەدەن
و دەبىت بە عەقل و حىكەت مامەلەيان لە تەكدا بكرىت و بنەبىكرىن... ئىمە پىمان و ابوو گەندەلىكە
سەرى ھەلدا ئىدى تەشەنە دەكات و دەبىتە مۇرپانەى جەستەى شۆپرش. "بروانە:

پىشكۆ نەجمەدىن، ئەزموون و ياد، ئالائى شۆپرش و حىكايەتەكانى زىندان، بەرگى يەكەم، ۱۹۷۸-۱۹۸۳،
سويد، نۇقەمبەرى ۲۰۰۷، ل ۸۳-۱۲۴.

²⁰⁰ Amin, op. cit.

"حیزبی زهحمه تکیشان" دا تیکه ل بوون. له سالی ۱۹۹۲دا، هه ریه که له مه لا بهختیارو عیماد ئه حمه د سه ره له نو ئ چوونه وه نیو سه ره کردایه تیی یه کی تی، وه که جه مسه رگرییه کی سیاسی که دوا ی هه ل بژاردنه کان رویدا، هه رچه نده، مه زترین زیان که بهر یه کی تی که وت له لایهن ئه و گروپه وه بوو، هه روه ها ئه و که لینانه ی که سالانی هه شتا کان دروستبوون له پاش بیست سال دواتر هیشتا هه ر دیارن.^{RPO}

دانوسانه کانی سالی ۱۹۸۴ی نیوان یه کی تی و حکومتی عیراق له یه نایه ری ۱۹۸۵دا تیکچوو. هه لمه ته کانی دواتری ئه نفال و هه روه ها ئه و شکسته جدییه سه ربازیانه ی که پارتی و یه کی تی له سه رده ستی هیزه کانی عیراق تووشی بوون وایکرد هه ردوو پارتیه که بکشینه وه ناوچه شاخاوییه سنوورییه کانی ئیران-عیراق. ئه م شکستانه بوون له گه ل قه باره ی مه زنی هه لمه ته کانی ئه نفال که هه ردوو حیزبه که یان ناچارکرد له هاوینی ۱۹۸۷دا گفتوگو ی هاوبه ش ده ستی بیکه ن.^{RPR} ئه م گفتوگو یانه وایکرد به ره ی کوردستانی عیراق له سالی ۱۹۸۸دا پیکه یتریت.

دامه زانندی به ره ی کوردستانی عیراق/ ب ک ع

دوا ورده کاریی ستراکتوریی که سه باره ت به په ره سه ندنی سیسته مه سیاسییه که تیبینی بکریت بریتییه له دامه زانندی "به ره ی کوردستانی" له مایوی ۱۹۸۸دا. به ره ی کوردستانی بو هه ماهه نگیی چالاکییه کانی به ره له ستکاریی دژی حکومتی عیراق پیکه یتریا.^{RPS} به ره که چه تریک بوو: پارتی، یه کی تی، پارتی گه ل، حسک، پاسوک، حشع (ئازادی)، زهحمه تکیشان پارتی دیموکراتی ئاشووری کو کردبووه وه. داگیرکردنی عیراق بو کویت له ۲ی ئووتی ۱۹۹۰دا هانده ریک بوو بو بوژانه وه ی جوولانه وه ی نه ته وه یی کورد له عیراق. به گویره ی ئه ندامیکی به ره، دوا ی داگیرکردنی

²⁰¹ سه رچاوه یه که که پئویسته شاره وه بمینتته وه. هه روه ها بپوانه:

Amnesty International, Iraq: Human Rights Abuses in Iraqi Kurdistan Since 1991, London, 1995, pp. 10–11.

²⁰² Sheikmous, op. cit., p. 60.

²⁰³ Amnesty International, op. cit., p. 9.

کویت، دانیشتنیک له قاسمه رهش (ئییران) کراوه، هه موو نوینه رانی حیزبه سیاسییه کانی تیدا ناماده بوون و مشتومر له سهر سی سیناریۆ کراوه. RPT

یه کهم، بهره ئەگه‌ری کاریگه‌ریی مانه وهی سه‌دامی له کویت وا له‌قه‌له‌مدا که ده‌بیته هیژیکی بالاده‌ستی رۆژه‌لاتی ناوه‌پاست. له‌م حاله‌ته‌دا، هیژه‌کانی حکومه‌تی عیراق ناتوانی‌ت لیبردی‌ن و هه‌ربۆیه پلانی زیده‌کردنی قه‌واره و مه‌ودای هیژه نه‌ینییه‌کانیان دانا، وێرای به‌ریوه‌بردنی هه‌لمه‌تیکی پرۆیاگه‌نده‌یی.

دووم، بهره له ئەگه‌ری هیژیشی هیژه هاوپه‌یمانه‌کانی دژی عیراق و لابردنی رژیمی سه‌دام له به‌غدا کۆلیه‌وه، ئەگه‌ر ئەمه رووبدات، بهره بریاریی‌دابوو هه‌لب‌دات کوردستانی عیراق یه‌کبخات و پێشمه‌رگه، به‌و کوردانه‌ی له سوپا گه‌رپابوونه‌وه، هه‌روه‌ها به‌فه‌وجه‌کانی جاش، به‌هیژ بکه‌ن. له‌ پیگه‌یه‌کی به‌هیژدا داوای ئۆتۆنۆمی بکه‌ن به‌هیوای ئەوه‌ی که ئەو حکومه‌ته‌ی داوای سه‌دام حسین دیت عه‌قلیه‌تیکی دیموکراتی زیده‌تری هه‌بی‌ت.

دواجار، بهره مشتومری له ئەگه‌ری تیکشکاندن هیژه‌کانی سه‌دام حسین له‌لایه‌ن هاوپه‌یمانان و هاندانی راپه‌رینیکی جه‌ماوه‌ریی له عیراقدا کرد. بهره ئەم ئەگه‌ره‌ی وه‌ک گونجوترین بژاره له‌قه‌له‌مدا و پلان دانرا بۆ به‌هیژکردنی مه‌فره‌ه‌کانی پێشمه‌رگه تاکو په‌یوه‌ندی نیوان گروپه‌کان زیده‌تر بی‌ت و چالاک نیوان هیژه‌کانی به‌ره ریک‌خراوت‌ری‌ت. عومه‌ر شیخ موس جه‌خت له‌وه ده‌کاته‌وه که ئەم گروپانه هه‌ولییکی به‌رچاویاندا بۆ راکیشانی هیژه‌کانی جاشی کوردو رازییکردنی هیژه بی‌وره‌کانی عیراق که بی‌شه‌ر خۆیان به‌ده‌سته‌وه‌ده‌ن. RPU

له‌سه‌روبه‌ندی دووه‌مین جه‌نگی که‌نداودا، به‌ره‌ی کوردستانی ستراکتۆریکی بۆ هه‌ماهه‌نگی چالاکیی هیژه پیکه‌ینه‌ره‌کانی دامه‌زاندو سوودی له‌و گۆرانه جیۆپۆلیتیکییه وه‌رگرت که خه‌ریک بوو ده‌هاته‌پێش. هه‌رچه‌نده، ته‌نانه‌ت پاش

204 چاویکه‌وتن له‌گه‌ل جه‌بار فه‌رمان، سلیمانی، ۱۸ ژوون ۱۹۹۸. Sheikhmous, op. cit., p. 61.
205 Ibid.

تیکشکاندنی هیزهکانی حکومهتی عیراق ئهوه راپه‌پینی جه‌ماوه‌ربوو نه‌ک
هی‌رشه‌کانی پیشمه‌رگه که توانی مژده‌ی له‌دایکبوونی ده‌وله‌ته دیفاکتۆکه بدات.

ئه‌نجاه‌گیری

تایبه‌تمه‌ندییه‌کانی سیستمه‌ سیاسییه‌ هه‌نوکه‌یه‌یه‌که ده‌توانی‌ت له‌په‌ره‌سه‌ندنی
راسته‌و‌خۆی ئه‌و رووداوانه‌وه‌ ب‌بینی‌ت که پاش سالی ۱۹۶۱ قه‌وماون. له‌وکاته‌دا،
نا‌توانی‌ت به‌شی‌وه‌یه‌که وه‌سفی پارتی ب‌کری‌ت که وه‌ک حیزبی‌کی یه‌گ‌گرتوو
نوینه‌رایه‌تی ده‌سته‌و تا‌قمی‌کی تایبه‌تی کردووه. له‌بری ئه‌وه، ئه‌م حیزبه
هاوپه‌یمانیه‌تیه‌کی ناجی‌گیری نیوان بارزانی خاوه‌ن عه‌قلیه‌تی ده‌ره‌به‌گایه‌تی و
هه‌روه‌ها رۆشنی‌رانی رادی‌کال بوون که له‌ ده‌سته‌ی ئه‌حمه‌د-تاله‌بانی‌دا خۆی
ده‌بینیه‌وه. چه‌ندین رووداوی تایبه‌ت له‌ پیکه‌ینانی سیستمه‌ سیاسییه
هاوچه‌رخه‌که‌دا کاری‌گه‌ر بوون. یه‌که‌میان، بریتیه‌ له‌ دابه‌شبوونی نیو پارتی له‌سالی
۱۹۶۴‌دا، که بووه‌هۆی ده‌رکردنی ده‌سته‌که‌ی ئه‌حمه‌د-تاله‌بانی، ئه‌وه‌ی توانی
به‌تایبه‌ت ئاراسته‌ی بالاده‌ستی هه‌میشه‌یی بنه‌ماله‌ی بارزانی به‌سه‌ر ئه‌و پارته‌دا
زامنکرد. شه‌ره‌ توندوتیژه‌کانی سالی ۱۹۶۶ ئه‌م دابه‌شبوونانه‌ی قوولکرده‌وه، به‌لام
هه‌روه‌ها بایه‌خی ناینده‌یی تاله‌بانی بو‌ولاتانی دراوسی ناساند. رووداوه‌کانی سالی
۱۹۷۵، که ئه‌وه‌ی به‌خۆوه‌بینی پارتیه‌کی بارزانی کوردستانی عیراق جیبه‌یل‌یت،
سه‌ره‌ل‌دانه‌وه‌ی تاله‌بانی له‌ پیکه‌اتنی ی ن ک به‌خۆوه‌بینی. هه‌رچه‌نده‌ تیوه‌گلانی
هیزه‌ بیگانه‌کان له‌ کۆمه‌ل‌کوژی هه‌کاریدا ئه‌وه‌ی زامنکرد که هاوپه‌یمانیه‌تی نیوان
کوردانی ده‌ره‌به‌گ و سیاسه‌تکارانی چه‌پ، ئه‌وه‌ی یه‌کی‌تی نوینه‌رایه‌تی ده‌کرد،
هه‌رگیز پیکنایه‌ت. له‌راستی‌دا، کاری‌گه‌رییه‌کانی کۆمه‌ل‌کوژی هه‌کاری له‌سه‌ر
ستراکتۆرو پیکه‌اته‌ی ناینده‌ی یه‌کی‌تی و هه‌روه‌ها په‌یوه‌ندییه‌کانی نیوان پارتی و
یه‌کی‌تی تائه‌مرۆش هه‌ستپیکراوه.

په‌ره‌سه‌ندنی سیستمی حیزبه‌ سیاسییه‌کان له‌ کوردستانی عیراقدا به‌باشی
وه‌سفکراوه‌ وه‌ک ئه‌وه‌ی هاوسه‌نگیه‌کی ورد جیایده‌کاته‌وه. وی‌پرای ئه‌وه‌ی

پەرەسەندەنە جیگیرەكەش بە قوولی بەهۆی رووداوه نائاسییەكانەوه گۆرانی بەسەرداها توو. لەوەش زیاتر، دەتوانییت سیستمەكە ببینرییت كە لەپرووی سیاسییەوه زیدە جەمسەرگەر بوو، بەتایبەتی پاش دامەزراندنی كۆمەلە و گەرانەوهی پارتی - قیادە مۆقەتە. ئەو جەمسەرگیرییهی لەئاكامی ئاكارەكانی قیادە مۆقەتە و یەكییتی دژی یەكتر توندتر بوونەتەوه. هەریەك لەو حیزبانەش پشتگیریی خۆمالیی خۆیان هەبوو. دابەشبوونی سیستمە سیاسییەكەى كوردستانی عێراق لەپرووی كەلتورییهوه خۆی خۆی لە دابەشبوونی ناوچە گوندنشین و شارنشینەكاندا و هەروەها لەنیوان دەقەرى بادینان و سۆراندا دەنواند

پروۆسەى برىارسازىيى پارتى و يەكئىتى

زۆربەى جار شىكارىيى حىزبە سىياسىيە كوردىيە عىراقىيەكان گىرۆدەى دىدە كورتكراوہكانە بەوہى كە كە پارتى بەگشتىيى وەك خىلەكىيى و يەكئىتىش وەك سۆشئالىست وەسفدەكات. ھارفى مۆرىس، سەبارەت بەم دىدە كورتكراوہىە ئەو گىرقتانەى ناساندوۋە كە شىكارىيەكى بەم چەشنە لەبەردەم تىگەيشتنى سىياسەتە كوردىيەكەى عىراق پىكدەھىئىت:

"بەدرىژئىيى سالان سەرنجىك دەرکەوتوۋە كە پ د ك و ي ن ك... نۆينەرايەتىيى دوو جەمسەرى دژىيەكى جوولانەوہى كوردىيى دەكەن- ئەوہى يەكەمىان لادىيى و خىلەكىيى، ئەوہى دواترىشئان شارىيى و رۆشنىبىر، ئەمەش سادەكارىيەكى بىسنوورە. لەلايەكەوہ دەتوانرىت ھەرىەك لە دوو جوولانەوہكە بە جوولانەوہى ھاوچەرخ لەقەلەمبدرىت، گەر ھىندىك جار ناتەواويش بىت. لەلايەكى ترىشەوہ، دەتوانرىت ھەردوو سەركردايەتبييەكە بىبىرىت كە بەشىۋەيەكى نىمچە خىلەكئىيانە ھەلدەسوپىن و ئاكارى نىمچە خىلەكىيى بۆ پشتگىرىيىكردنى پرسە سىياسىيەكانىان بەكاردەھىن.⁰

ئامانجى ئەم بەشە ئاۋردانەوہىە لەو دىدگايانە و داىبىنكردنى وردەكارىيى شىكارىيى مىكانىزىمى ھەلسوپانى پارتى و يەكئىتىيە، ئەوہى كە لەپرووى ستراكئورى رىكخراوہىيى و پروۆسەى برىارسازىيەوہ وەسفف و شىكارىيى كراوہ. دەتوانرىت مەبەستەكان وەك لای خواروہ كورتبكرىتەوہ:

- ۱- شىكارىيى و ھەلسەنگاندنى ستراكئورى رىكخراوہىيى پارتى و يەكئىتى بۆئەوہى بنەمايەك بۆ شىكارىيى پروۆسەى برىارسازىيى ھەراھەم بكرىت.
- ۲- ھەلسەنگاندنى پروۆسەى برىارسازىيى لە پارتى و يەكئىتىدا.

¹ IH. Morris, 'Inter Kurdish Conflict in 9I9r9a,q', p. 1 47.

۳- بۇ ناساندنى گروپە دەسلەندارەكان و كارىگەرييان بەسەر سەرجهم
بېرىسازىيەو.

من بە شيكارييهكى كرۇنۇلۇژىي پەرەسەندنى سيستمە سياسىيەكە بە درىژايى
سالانى نەوہتەكان دەستميپکردوہ، ئنجا وسف و شيكاريى پىكھاتەيى چەند
حيزبىكى سياسىي دەستنيشانكراو پيشكەشكراوہ كە پەرہى بە ئەنجامگيرى
بەشەكانى پيشوو داوہ. لەكاتىكدا ستراتكۆرہ پىكھاتەيىكە لەرپىگەى تىبينىي،
چاوپىكەوتن و دۇكيومىنتى حيزبىيەوہ پەرەپىدراوہ، ئنجا پرۆسەى بېرىسازىي و
كاروہەلسوپانى حيزبەكان شيكراوہتەوہ و ھەلسەنگىنراون.

شيكارييهكى كرۇنۇلۇژىي سالانى ۱۹۹۰ كان.

سالانى نەوہتەكان بۇ كورد وەك لەدەستچوونى دەرەتەكان بۇ كورد دەناسریتەوہ،
زۆربەى جارىش، پارتى و يەكىتى بە بەفپرۇدانى ئەو دەرەتە سەرزەنش دەكرىن كە
لەداوى جەنگى دووہى جىهانىيەوہ بۇيان ھاتبوہپيش.^R ھەرچەندە دەتوانریت
نەوہتەكان وەك دەيەى پەرەسەندنى سياسىي لىپروانریت. لەگەل سيستمىكى
سياسىي كە رىژەيەك ھاوسەنگى ھەيە لەنيوان ھىزگەلىكى جىوپۆلىتيكى كە كارى
تىدەكەن. تالەبانى سەبارەت بە پەرەسەندنى يەكىتى تىبينىيكردوہ كە: " ھەر
حيزبىك وەك مروقىك وايە، سەردەمى مندالىي و پىگەيشتوويى ھەيە، يەكىتى ئىستا
لە ئاستى يەكەمى پىگەيشتندايە." ^S دەتوانریت ھەستى تالەبانى بەگشتىي بۇ
سيستمە سياسىيە كوردىيەكەى عىراق لە سالانى نەوہتەكاندا پيشكەشكېریت.
سيستمەكە و كەموكورتىيەكانى باشتەر فامدەكرىن بە تىپەرەين لە دواقۇناغى
گواستنەوہ لە بالادەستىي دەسلەلاتى حكومەتى ناوہندىي و چالاكىيە پارتيزانەكانى
حيزبە سياسىيەكان بۇ دەولەتدارىيەكى دىفاكتۆ. بەدامەزناندى جكومەتىكى

² M. Gunter, 'Developments in Iraqi Kurdistan', 1999a, p. 134.

³ چاوپىكەوتن لەگەل جەلال تالەبانى، قەلاچولان، ۱۶ سىپتەمبەرى ۱۹۹۹.

زاخۆش گیرا. له گهڵ گرتنی ئەم شارانه دا، پێشمه رگه کانی به ره ی کوردستانی به ژماره یه کی زۆره وه له ئێران وه گه رانه وه بو کوردستانی عێراق و په یوه ندییان به راپه رپوانه وه کرد، هه روه ک چون هیندی ک له هیزه جاشه کوردیه کان کردیان، ئەوانه ی پێشتر شانبه شانی حکومه تی عێراق ده جه نگان.^۵ هیزه کانی به ره ی کوردستانی له چوونه پێش به رده وام بوون و که لار، کفری، توز خورماتوو چه مچه مالیشیان گرت، له ۱۹ی مارتدا که رکوک خۆشی که وت.^۷

سه رکه وتنه که کورتخایه ن بوو، راپه رینه که ی باشووری ولات کۆنترۆل کرا، سه دام هیزه کانی گاردی کۆماریی به چه کی قورس و تانک و تۆپه وه ره وانه ی باکوور کرد، ئەو پشنتی گریه ی له لایه ن هیزه هاو په یمانه کانه وه که ئەمه ریکا سه رکردایه تی کرد چاوه رپی ده کرا، بو کوردان دیار نه بوو. له ۲۸ی مارتدا، هیزه کوردیه کان ناچار کران له که رکوک ده ربچن. دواتر له هه ولیرو ئنجا له ده وک و زاخۆ. ناکامی گه رانه وه ی گاردی

⁵ به ره ی کوردستانی لیبوردنیکی گشتی بو فه و جه کانی جاش ده رکرد، پارتی ده لیت که ئەم لیبوردنه ده ستپێشخه ری مه سعود بارزانی بووه، هه روه ها هاو کاریی هیور کردنه وه ی ئەو توندوی و دژواریه ی کرد که له و کاته دا له نیو سیستمه سیاسیه که ده رکه وت. هه رچه نه، بزوتنه وه ی ئیسلامی کوردستان په سه ن کردنی ئەم لیبوردنه ره تده که نه وه و هیشتا هاو کاریی کردنیان له گه ل که سایه تیه کۆنه جاشه کاندان لا قبول نیه.

چاوپێکه وتن له گه ل ئیبراهیم تاهیر، ۱۹ی ژوون ۱۹۹۸، هۆشیار زیباری، سه لاهه دین، ۲۹ مایو ۲۰۰۰. * ئەو لیبوردنه گه ر له لایه که وه رۆلی له که مبه و نه وه ی گرژیه کاندا بینیی، ئەوا له لایه کی تره وه ده رگایه کی گه وه ی له به رده م ده یان تاوانباری پیاو کوژ کرده وه تا بچه نیو ریزی حیزه کوردیه کانه وه، به تایبه تی زلحیزه کان، به به رگی "پێشمه رگه" وه هه مان کاری پێشوویان درێژه پێبده ن و ئەو ناکاره شه ره خۆری و پیاو کوژی هه ی له سه ری راهاتبوون بو نیو ئەو حیزبانه بگوێزنه وه و ئەو که مه خۆشه ویستی هه ی ناوی پێشمه رگه ش که مابوو له نیو خه لکدا کال بکه نه وه، جگه له وانه ی ئەوانه سه رچاوه یه کی بنه ره تی هه لگه رساندن شه ری ناو خۆ هیزی دزی و راو پروت و ره واجی ده ری به عسیرم بوون له کوردستان و ئەده بیاتی به عسیان گواسته وه بو ناو حیزه ده سه لاتداره کان. (سه رده شتی)

⁶ Voice of the People of Kurdistan, Suleimaniyah, 7 March 1991 (SWB ME/1016), March 1991 (SWB ME/1017); Interview with Jabar Farman, Suleimaniyah, 18 June 1998.

بیدەرەتان بوون.^X لەناوەراستی ئەپرێدا، هیزە هاوپەیمانەکان پیکهینانی "په ناگای ئارام" یان لەناو عێراقدا راگەیاندا، کە فرینى فرۆکە جەنگەکییەکانى عێراقى لە باکوورى هێلى ٣٦ پانییەوه قەدەغەکرد، بەوەش یەكەمین جوولەى ئاوارەکان بەرەو ئەم ناوچەیه لە ٢٨ى ئەپرێ دەستیپێکرد. ئەمەش هاوکات بوو لەگەڵ هەلمەتگەلیكى فریاکەوتن کە لەلایەن رێکخراوەکان ئین جى ئۆکانەوه/NGO بەرپۆه دەچوو. کە بەشیۆهیهكى تاک لایەنە دەستیپێکردو دواتر لەسایهى چەمكى بیرخەرەوهیهكى لیكتیگەیشتنى مۆرکراوى نیوان یوئین و حکومەتى عێراقەوه لە ١٨ى ئەپرێ ١٩٩٨دا بەدەوام بوو. هەرچەندە، پێشوازیی کردنى ئەم دەستپێشخەرییه بریتیبوو لە هیورکردنەوهى هەلومەرجە سەختە مرۆییەکە، کە کەمتر بوو لە لە رێگریی لەو کەلێنەو بەدڵنیاییهوه هەولێک نەبوو بۆ دۆزینەوهى چارەسەریكى سیاسى. سەرکردایه تى بەرهى کوردستانی جگە لە دانوساندن لەگەڵ سەدام حسین، ئەلترناتیفیکى ئەوتوى بەدەستەوه نەبوو. هەرچەندە، لەناوەراستی ژووندا، ئاشکرا بوو کە دانوسان بەرەو بنهست دەچیت، گفتوگۆکان بێبایه خبوون و دواتر لە هاوینی ١٩٩١دا شکستیهینا.^Y

لەنیو بەرهى کوردستانیدا، ناپارازیی بوون لەنیو سەرکردایه تى ئاشکرا بوو، تالەبانى توندتر بوو، لەکاتیگدا بارزانى لەهەمبەر حکومەتى عێراق رازیی کارتر بوو. بیهیوایى باالى بەسەر هەردوولا کیشابوو، هەرچەندە، لەسایهى ئەو دەسەلاتە رووکەشەدا هیزەکانى حکومەتى عێراق بویان دەرکەوت کە مەحاله رێگە لە بوونی پێشمەرگە لە شارەکانى هەولێرو سلیمانى بگیریت. لە ئۆکتۆبەردا، حکومەتى سەدام لە باکوور کەشایه وه و گەمارۆیهكى ئابووری کارگیرى بەسەر کوردستانی عێراقدا سەپاند، بۆشاییهكى جیهیشت کە کارگیرى مەدەنیى و خزمەتگوزارییهکانى پەخست. هیزەکانى عێراق کشانەوه بۆ پشت هێلى بەرگری. موجهیان لە کارمەندانى کورد

⁸ چاوپێکەوتن لەگەڵ د. لەتیف رهشید، لەندن، ١٤ ژوون ٢٠٠٢.

⁹ Agence France Presse, Paris, 9 September 1991 (SWB ME/1173); S. Graham-Brown, *Sanctioning Saddam*, 1999, p. 219.

بەری و دووهم گەمارۆیان خستەسەر هەریمە کوردییەکه. بە ئەنجامدانی ئەم کارە، هەلسۆرانی مەدەنی لە کوردستاندا پەکی کەوت.

بەرهی کوردستانی بەفەریمی لە دانوسانەکانی ئۆتۆنۆمی کەشایەوه و مەبەستی خۆی راگەیاندا سەبارەت بە جیگرتنەوهی ئەنجومەنی تەشریعی عێراق بە ئەنجومەنیکی نیشتمانی کوردستان که نازادانە هەلبژێردریّت.¹⁰ لە ۱۹ مایۆی ۱۹۹۲، هەلبژاردنیکی فرەحیزبیی بەرپۆهچوو، که بوو هۆی نزیکە ی دابەشبوونیکی یەکسانی نیوان پارتی و یەکیتی، بەشدارییکردنی دەسەلات بە چەشنیک ریکخرا که ئۆرگانە جیبەجیکارەکانی حکومەت لەسایە ی هەژموونی پارتی و یەکیتیدا بوون لە ستراکتۆریکدا که سەقامگیری نمایش بکات تەنیا بۆئەوهی هەردوو حیزبە سەرەکییەکه شەپنەکن. بارزانی و تالەبانی لە دەرەوهی ئۆرگانەکانی حکومەت و کارگێرییدا مانەوه، وەک داوهریکی سیاسی لە مەکتەب سیاسییهکانی خۆیانەوه کۆنترۆلی چالاکییەکانی دەولەتە دیفاکتۆکیان کردبوو. ئەو گرفتە سیاسیانهی تووشی حکومەت ببوون، وێرای هەلومەرجه شیواوه کومەلایەتییه - ئابوورییهکان و جەمسەرگیری سیستمە سیاسییهکه لەریگە ی گرتنەخۆی حیزبە سیاسییه بچووکهکان، مانای ئەوهبوو که کەش و هەوای سیاسی کوردستانی عێراق چیدی ئارام نیه، دەولەتە دیفاکتۆکەش بە هاتنی سالی ۱۹۹۳ لەسەرلیواری هەلۆهشاندن بوو.

مەلانیی سالی ۱۹۹۴

لە سیپتەمبەری ۱۹۹۳، پاش چەند خولیکی یەگگرتن و تیکەلبوونی حیزبە سیاسییهکان، پەیهوندییەکانی نیوان پارتی و یەکیتی بەشیوهیهکی مەترسیدار توند بوو. دەستە ی حیزبی سۆشیالیستی کوردستان/حسک که لەلایەن حەمە ی حاجی مەحموودەوه کۆنترۆلکراوو، ئەوهی بە رووخسار لەگەل پارتیدا تیکەل ببوو، لەبەری

¹⁰ M. Gunter, *The Kurds of Iraq*, 1993, pp. 88–93 .

ئەو لە سەلیمانی پەلاماری پارتییاندا،^{۱۰} ئەم کارە لە رووی سەربازییەوه بایەخیکی ئەوتۆی نەبوو، بەلام گرژیی شانۆ سیاسییە ناسەقامگیرەکهی توندتر کرد.^{۱۱} هەولیکی ئاشتەوایی لەلایەن بارزانی و تالەبانییەوه وایکرد مشتومڕیکی ورد سەبارەت بە تیکرای کاروبارە سیاسییەکان لەماوەی دوو مانگدا بەپێوەچوو که بە بەستنی ریکەوتننامەیکە ستراتژییە لەنیوان بارزانی و تالەبانییدا کۆتاییهات، ئەنجومەنیکە سەرۆکایەتیی لە ۲۰ دیسەمبەری ۱۹۹۳دا پیکهینرا. هەرچەندە، لەم رۆژەدا شەر لەنیوان یەکییتی و بزوتنەوهی ئیسلامی هەلگیرسا و بزوتنەوه دەستی بەسەر رانیە و بێتواتەدا گرت.^{۱۲} لەم کاتەدا، تالەبانی لەدەرەوه بوو، راگەیشتنی هەلومەرجەکهی بە

لەراستییادا، محەمەد حاجی محەمود لە بیرەوه رییەکانیدا پارتی بە دەستپێخەری شەری ناوخوا دادەنیت و هەلۆیستی ئەو دەمی حکومەتی هەریمیش که بە دەست پارتی و یەکیتیەوه بوو بە نەریییی باس دەکات، ئەو دەلیت: "ئەمجا زەردو شینی ئاسمانی کاکە حەمە و بارزانی بۆ کوێ دەچیت و بۆ چ لایەک دەروات دزو جەردە و جاسوس و دەیان شتی کهی لەو بابەتە لە رۆژنامەکانی جیهانی و ناوخوایی و ناوچەکه لەسەر حیزبی سۆشیاالیست لە سەرۆکی پارتیەوه تا دەگاتە سەرکردە پارتی... ئەوه بوو شەری ناوخوای لی کهوتەوه (۵) ساڵ هەزاران کەسی تیدا بوە قوربانی که لە لیسانی سۆشیاالیستەوه لەلایەن پارتیەوه دەستپیکرد، تا ئیستاش شوینەوارەکهی ماوه که ئەوان خۆیان دەست پێشخەر بوون... سەید تاهیر جەباری ئەو کات کورپەکهی نامیر بەتالیون بوو لای پارتی کورپەکهی نارد وتی... بروسکهی کاک مەسعود هاتوو دەلیت دەبیت هیرشیان بۆ بکن و لەناویان بەرن و کەسیان نەمیینی و هەموویان بە دیل بهینن بۆم... ئیمە خۆمان نامادە نەکردبوو بۆ شەر هەر باوەریشمان نەبوو شەر دەبیت یان دینە سەرمان و شەرمان ئەکەن... ئەوان پیریاری خۆیان دابوو خۆینمان حەلال کرابوو... لەدوای ئازاری سالی ۱۹۹۱هوه شەری ناوخوا لەلایەن پارتی دیموکراتی کوردستانەوه و حکومەتی کوردستانەوه لە پایتەختی هەریم بە یەکمە ئاری جی پارتی شەری ناوخوا هەلگیرساند." بۆ زیاتر:

محەمەد حاجی محەمود، رۆژمیری پێشمەرگەیکە، بەرگی چوارەم ۱۹۹۲-۱۹۹۶، سەلیمانی، ۲۰۰۹/ ۲۶۵-۳۱۰.

¹¹ Gunter (1999) op. cit., p. 75; Graham-Brown, op. cit., p. 226.

¹² لەم کاتەدا راپەرین سەنگەری بزوتنەوهی ئیسلامی بوو، جەبار فەرمان فەرماندەهی هیزەکانی یەکییتی ئۆبالی شەرپهه لگیرساندنی خستەئەستۆی بزوتنەوهی ئیسلامی لەگەل حکومەتی ئێراندا، که سەبارەت بە دامەزراندنی بەرە کوردستانی نیگەرەن بوو، هەرۆهە خوازیری تیکدانی کوردستانی عێراق بوو. بەگوێرە جەبار فەرمان، پارتی ریکەوتنی سەربازیی لەگەل بزوتنەوهی ئیسلامیدا هەبوو و هاندانیان که

مه‌کتبه‌ی سیاسی و "جه‌بار فه‌رمان"ی فه‌رمانده‌ی پێشمه‌رگه‌کانی سپاردبوو. له‌هه‌لمه‌تێکدا، که رووخساری درێ جه‌باری زێده‌تر پێشاندا، هێزه‌کانی یه‌کیته‌ی له‌نیوان ٢٤ و ٢٧ی دیسه‌مه‌به‌ردا که‌وته شه‌ره‌وه‌و بزوتنه‌وه‌ی ئیسلامی به‌زاندو شیخ عوسمان عه‌بدولعه‌زیزی سه‌رکرده‌که‌شی گرت، ئه‌وه‌ی دواتر راده‌ستی پارتی کرایه‌وه.^{OS} په‌یوه‌ندی نیوان پارتی و یه‌کیته‌ی پاش ئه‌م رووداوه‌ تیکچوو و له‌مایوی ١٩٩٤دا رووی له‌ کێشه‌کێشیکێ چه‌کارانه کرد.

کێشه‌کێشی پارتی و یه‌کیته‌ی

ئه‌و گرژیی و توندییانه‌ی له‌سالی ١٩٩٤دا له‌نیوان پارتی و یه‌کیته‌ی هه‌بوو، مانای هه‌ره‌سی ئه‌نجومه‌نی سه‌رۆکایه‌تی گه‌یاندو کۆتترۆلی سیاسی له‌ده‌ست مه‌کتبه‌ی سیاسیه‌کاندا مایه‌وه. پارتی ده‌لیت گوايه ئه‌و پریشکه‌ی هه‌لومه‌رجه توندوتیژه‌که‌ی لێکه‌وته‌وه بریتیه‌ی له‌و کێشه‌یه‌ی که له‌ قه‌لادزی سه‌باره‌ت به‌ موک له‌نیوان ئه‌ندامانی دوو حیزبه‌که‌دا په‌ره‌یسه‌ند. بێئه‌وه‌ی سه‌رکرده‌یه‌تی ده‌ستیکی تێدا هه‌بیته.^{OT} هه‌رچه‌نده، ئه‌مه تارا ده‌یه‌ک سه‌خته باوه‌ری پێبکریته. چونکه کێشه‌ی موک و زه‌ویی له‌کوردستانی عێراقدا به‌ده‌گمه‌ن بووه به‌هۆی به‌ریابوونی جه‌نگیکێ کراوه، زیاتر له‌وه‌ده‌چیته‌ که ده‌ستیپێکردنی ئه‌م دوژمنایه‌تییه‌ کاریکی به‌رنامه‌بو‌داریژراو

یه‌کیته‌ی بوروژینن. د. ئیبراهیم تاهیر فه‌رمانده‌ی هێزی پێشمه‌رگه‌ی بزوتنه‌وه‌ی ئیسلامی ئه‌مه‌ی پشتراست نه‌کرده‌وه، به‌لام ئاماژه‌یه‌کی بۆ کرد به‌وه‌ی که گوتی، له‌سالی ١٩٩٣دا "حیزبه کوردیه‌یه‌کان بزوتنه‌وه‌ی ئیسلامیان ناچارکردوه شه‌ر بکات". ئه‌م مه‌سه‌له‌یه سه‌لامدانی یان ره‌تکردنه‌وه‌ی گرانه، به‌لام ئه‌وه روونده‌کاته‌وه که له‌پێش هه‌ر رووداویکی سیاسی کوردستانی عێراقه‌وه هه‌میشه توپیک له‌ پیلانی پشتی په‌رده سه‌باره‌ت به‌ پالنه‌رو کاروکرده‌وه‌کان له‌گۆزیدایه.

چاوپێکه‌وتن له‌گه‌ڵ دکتۆر ئیبراهیم تاهیر، هه‌له‌بجیه، ١٩ ژوون ١٩٩٨، کامیل حاجی عه‌لی، هه‌له‌بجیه، ١٩ ژوون ١٩٩٨، جه‌بار فه‌رمان، سلیمانی، ١٨ ژوون ١٩٩٨.

¹³ چاوپێکه‌وتن له‌گه‌ڵ جه‌بار فه‌رمان، سلیمانی، ١٨ ژوون ١٩٩٨.

¹⁴ Kurdistan Democratic Party, *What Happened in Iraqi Kurdistan, May-1994?* Salahadin, Erbil: KDP Research Department, 1994, p. 9; Graham-Brown, op. cit., p. 226; Gunter (1999a) op. cit., p. 76.

بووبیت. پاش دەستیپکردنی شهر، یه کییتی هیزهکانی خوئی کوکردهوه و نهنجومهانی نیشتمانی و دهزگاکانی ح ه ک له ههولیر داگیرکرد و لهسه خاکیش بو دستکهوتی سیاسی فشاریکرد، بهتایبهت لهپاریزگای سلیمانیدا. پارتی بههمانشیوه خوئی کوکردهوه و کوتایی ئووت چند شهپیکي پچرچرو ناریکخراو له رهواندن، شهقلاوه و قهلازئی روویدا، لهکاتی بهپویهچوونی ئەم شهپانهدا، بزوتنهوهی ئیسلامی شاروکهی ههلهجه، پینجویین و خورمائی له دست یهکییتی دهرهینا، لهم کارهشیدا، پشتگیرییهکی بهرچاوی له پارتییهوه وهرگرت.

بهدریژیی ژوون کوپوونهوهکان لهنیوان سهرکردایهتی پارتی و یهکییتی دهبهستران کهبووهوئی مۆرکردنی ریکهوتننامهی باریس له ژووئیندا، که لهلایهن ریکهوتنئیکی هاوپهیمانی ههردوو مهکتبه سیاسییهکهوه تهسدیقرا. ^{QU} بهلام، لهوهدا دهگونجیت یهکهمین نمونهی خیانهتی پارتی بیت له پرۆسهی ناشتهواویه کوردییه نیوخۆیییهکه لهسالانی نهوهتهکاندا. وردهکاریی ئەم ریکهوتننامهیه لهلایهن پارتیهوه بو حکومتی تورکیا دزهی پیکرا. نارهزایهتی دواتری تورکیا دژی ئەمهریکا و حیزبه کوردییهکان وایکرد ئەم ریکهوتننامهیه مردار ببیتهوه. ^{QV} له سیپتهمبهردا دووباره شهپهکان دهستیپیکردهوه، ههزارها ئاوارهی سیقلی لیکهوتهوه، شاری ههولیرکهوته بندهستی یهکییتی، کارگیریهکهش دابهشبوو. ^{QW} سالی ۱۹۹۵ به کیشمهکیشی چارهسههرنهکراوی دوو پارتیهکه دهستیپیکردو کوردستانی عیراق به دوو ناوچهی سههرهکیی دابهشبوو. لهگهڵ ناوچهیهکی بچووکی بزوتنهوهی ئیسلامی. لهگهڵ پیویستی ههلبژاردن لهسالی ۱۹۹۵دا توندییهکان دووباره زیدهبوونهوه. پاریزگای

¹⁵ Graham-Brown, op. cit., p. 226.

¹⁶ چاوپیکهوتن لهگهڵ د.لهتيف رهشید، لهندن، ۱۴ ژوون ۲۰۰۲.

¹⁷ مهسعود بارزانی و جهلال تالهانی له ۵ی ژووندا له ههولیرو له ۱۳ی ژوون له "سلوی" تورکیا کوپوونهوه. . پارتی راشکاوانه دهیگوت که پیش وهخت لهلایهن تالهانییهوه بهرنامه دانراوه که ئهوه رووندهکهنهوه که تالهانی بهدریژیی ماوهی شهپهکان لهوئ نهبیت، تاکو ریکه به پیشمههرگی یهکییتی بدریت دستکهوتی سهربازیی بهههستیپیت پیش نهوهی دهرکهویت و له پیگهیهکی وادا بپنت داوای ناگرهست بکات.

سلیمانی و دهر به ندیخان له گه‌ل به شیکی مه‌زنی پارێزگای هه‌ولێر به شاره‌که شه‌وه له بنده‌ستی یه‌کییدا مانه‌وه. پارتیش ده‌ستی به‌سه‌ر پارێزگای ده‌وک و ناوچه‌کانی پارێزگای هه‌ولێر له باکووری سه‌لاحه‌دین دا گرتبوو.

داگیرکردنی هه‌ولێر له ئووت/ئابی ١٩٩٦

هه‌لومه‌رجه‌که‌ی نیوان پارتی و یه‌کییتی به‌دریژایی سالی ١٩٩٥ به‌تونیدی مایه‌وه، هه‌روه‌ها دژایه‌تی پارتی بو‌ئه و ده‌ستپێشخه‌رییه سه‌ربازییه‌ی کۆنگره‌ی نیشتمانی عێراقی (ئای ئین سی) و یه‌کییتی دژی حکومه‌تی عێراق گرفتی زی‌ده‌تری بو‌ په‌یوه‌ندییه‌کان له‌گه‌ل یه‌کیییدا پیکه‌ینا.^{OX} له ژوونی ١٩٩٦ دا هه‌والی ده‌ستپێکردنه‌وه‌ی پێکدادانه‌کان هه‌بوو، له‌وانه‌ کوشتنی ئاغای سورچییه‌کان که سه‌رۆکی پارتی پارێزگاری کوردستان بوو له‌لایه‌ن پارتیه‌وه، به‌هۆی نارازیبوونیان له‌و وه‌فادارییه‌ به‌هێزه‌ی خێلی سورچی.^{OY} یه‌کییتی، بارزانی به‌سه‌رله‌نوێ ده‌ستپێکردنه‌وه‌ی په‌یوه‌ندییه‌کانی له‌گه‌ل به‌غدادا تاوانبار ده‌کرد. پارتیش ده‌یگوت گوایه‌ یه‌کییتی هاوکاریی هێزه‌کانی ئێرانی کردووه له‌ هێرشه‌که‌ی ئاندا بو‌سه‌ر باره‌گای حیزبی دیموکراتی کوردستانی ئێران/حدکا له‌ کۆیه^{*} له‌کۆتایی ژووئیندا، که له‌وێ

¹⁸ هه‌ریه‌که له پارتی و یه‌کییتی، ئه‌ندامی ته‌واوی ئای ئین سین. ئای ئین سی به‌نامه‌ی ئه‌وه‌ی هه‌بوو، پێده‌چینت به‌ پشنگیری ئه‌مه‌ریکا، که هێرش بکه‌نه‌ سه‌ر هێزه سه‌ربازییه‌کانی عێراق له‌و دیو ناوچه کوردیه‌ی رزگارکراوه‌کانه‌وه، له‌گه‌ل ئای ئین سی دا. پارتی و یه‌کییتیش به‌شدارییان هه‌بوو، هه‌رچه‌نده پاش ئه‌وه‌ی ئه‌مه‌ریکا له پشنگیری ئای ئین سی پاشه‌کشه‌ی کرد، ئای ئین سی بپاریدا له په‌لاماره‌که‌یدا به‌رده‌وام بی‌ت، پارتی دژی په‌لاماره‌که‌ وه‌ستا، به‌وه‌ی که هێزی ره‌وانه نه‌کرد، دواتریش رێگریکردن چالاکانه له‌ جوولانه‌وه‌کانی یه‌کییتی و ئای ئین سی. یه‌کییتی خۆی سه‌بارت به‌ نارده‌نی پێشمه‌رگه‌کانی خۆی فره‌ نیگه‌ران بوو، به‌وه‌ی که به‌رژه‌وه‌ندییه‌کانی له‌به‌رده‌م ئه‌گه‌ری په‌لامارده‌نی پارتیدا به‌جی مابوو.

¹⁹ M. Gunter, *The Kurdish Predicament in Iraq*, 1999b, p. 75.

* د. حوسینی خه‌لیقی له‌م باره‌یه‌وه ده‌لێت: "باسی هێرشێ سوپای ئێران بو‌ سه‌ر بنکه‌ی ده‌فته‌ری سیاسی حیزبی دیموکراتی کوردستانی ئێران له‌ کۆیه، به‌ ده‌سکیسی گۆیا به‌ناچاری، یه‌کیه‌تی

هەرودها بەشیکی بەرچاو چەکیان بۆ یەکیتی جیهیشتوو. ^{RP} لەکۆتایی ئووتدا، نوینەرانی پارتی و یەکیتی لە لەندن لەگەڵ نوینەری وەزارەتی دەرەوی ئەمەریکا "رۆبەرت دویج" کۆبوونەوه. ئەوانە لە کۆبوونەویدا ئامادەبوون بریتییبوون لە هۆشیار زیباری لە پارتی، د. لەتیف رەشید لە یەکیتی، د. ئەحمەد چەلەبی لە ئای ئین سی، هەرودها نوینەراییەتی پنتاگۆن، ئەنجومەنی ئاسایشی نەتەوایی، لەگەڵ دەزگا هەوالگرییەکانی دیکە. لە ۳۰ی ئووتدا ریکەوتنیک سەبارەت بە ئاگریست خەریکبوو بەبەستریت، پارتی دەیویست ئەمەریکا ئەو پەلامارە ئیران و یەکیتی ریسوا بکات پیش ئەوێ رازیبین، یەکیتیش خوازیاربوو کە چاودیرانی ئاگریستەکە و ئای ئین سی تیکەل بە مەسەلەکە نەبن. هەرچەندە، پارتی بەشیوێهەکی نادیار بۆ هەر کەسیک و دوور لە هۆشیار زیباری، لەگەڵ حکومەتی عێراقدا پیکهاتبوو کە یەکیتی و ئای ئین سی لە هەولیر دەرپەرینن، بەلکو گەر بکریت، لە تەواوی کوردستانیشدا. دانیشتنەکە لە ساتی ۷ی سەرلەئێواره ئەنجامدرا لەگەڵ ریکەوتنیک کە سبەی دانیشتنی کۆتایی

نیشتمانی کوردستان ، لای من هیندە سەخت و دژوارە، کە سەرودەرناکەم، چلۆن، بیخەمە بەرچاو؟ کام سۆزی نیشتمانی پەرورە، ریکا دەدا، دۆستیکی ستراتیژیکی، هاوخیوین و هاوئەرد و هاومیژوو و هاوئاخ و هاوچارەنوووس و هاوڕەگەز، وەپیشی سوپای سەرسەختی رۆلەکانی نەتەوێهەکی بکەوێ و ۱۶۰ کیلۆمیتەر بەسەر خاکی ئازادکراوی کوردستاندا، کویرکیژی بکا و بیهینن، کەو کوژ، وەک هیلکەکی پاککراو، دۆستە هاوچارەنوووس و تارادەیهک میوانەکە، بخاتە ژیر چنگی خویناوی و ریکاگی پێیدا بە تۆپ و کاتیۆشا و چەکی دیکە، هیلانەکی کاتی و پەناگای سازکراو بۆ ئاوارەکانی ئازادی، لە خاکی ژیر دەستی خۆیدا ، بداتە بەر هیرش؟! "بروانە: ژان و ژیان، لیکدانەوێ لیکدایران، بەرگی پینجەم، ۱۹۹۱-۲۰۰۹، چاپی یەکەم، ئۆپسالا، ل ۱۸۱.

²⁰ Middle East News Agency, Cairo, 15 July 1995 (SWB ME/2357); Iraqi News Agency, Baghdad, 15 July 1995 (SWB ME/2357); Voice of the People of Kurdistan, Suleimaniyah, 31 December 1995 (SWB ME/2499), 29 January 1996 (SWB ME/ 2523); *Al-Hayat*, London, 7 March 1996 (SWB ME/2556); Arm the Spirit Information Service, 30 July 1996 (SWB ME/2681); Voice of Iraqi Kurdistan, 17 August 1996 (SWB ME/2694), 22 August 1996 (SWB ME/2699); Voice of the People of Kurdistan, Suleimaniyah, 22 August 1996 (SWB ME/2699).

به ئاماده‌کاری ئاگاره‌به‌سته‌که بهینن، هه‌رچه‌نده، له سات ٢ی سه‌رله‌به‌یانی ٣١ی ٣١ ئووت(پینجی به‌یانی له کوردستان) داگیرکاری هه‌ولیر له‌لایه‌ن هیزه هاه‌وبه‌شه‌کانی حکومه‌تی عیراق و پارتیه‌وه ده‌ستیپیکرد. ئهم په‌لاماره بووه‌هۆی تاروماربوونی ئای ئین سی له هه‌ولیر(له قوشته‌په)، ئه‌وه‌ی لانکی نزیکه‌ی ٣٠٠جه‌نگاوه‌ری عه‌ره‌ب بوون که له‌ناوه‌ندو باشووری عیراقه‌وه هه‌لاتبوون. ئه‌وانه‌ی سالیکی پیش ئه‌و وه‌خته ئازایانه جه‌نگابوون کاتیکی ئای ئین سی ویه‌کییتی کاریگه‌رانه فیرقه‌ی پینجی سوپای عیراقیان به‌زاندبوو. هه‌روه‌ها هیزه‌کانی یه‌کییتی له هه‌ولیر تیکوپیکدران. ئه‌گه‌ر لی‌هاتووێ ده‌سته‌جیی کۆسره‌ت ره‌سوڵ نه‌بووایه، ئه‌وه‌ی که چۆلکردنه‌که‌ی ریکخستبوو، زیانه‌کان زیده‌تر ده‌بوو. بارزانی، وه‌که هه‌میشه به‌وریاییه‌وه و به‌ زمانیکی ساده به‌رگری له‌کاره‌که‌ی کرد به‌وه‌ی بۆ پاراستنی یه‌کییتی خاکی عیراق بووه "پاش ئه‌وه‌ی که ئه‌مه‌ریکا و رۆژئاوا ئه‌وه‌یان ره‌تکرده‌وه که گویمان لی‌بگرن، له‌گه‌ڵ حکومه‌تی ناوه‌ندی پیکهاتین که ئهم هه‌رپشه‌ی بیگانه بوه‌ستین".²⁰ دواتر له دیدیکی هاوشیوه‌دا، سامی عه‌بدولپه‌رحمان، که ئه‌میستا ئه‌ندام مه‌کته‌بی سیاسی پارتیه، گوتی: "سه‌باره‌ت به‌ داگیرکردنی هه‌ولیر، ئه‌وه‌یه‌(پارتی) هه‌ر هه‌نگاوێک ده‌بینیت که بۆ پاراستنی به‌رژه‌وه‌ندییه‌کانی خه‌لکی کوردستان پێویست بیت."²¹

²¹ Voice of Kurdistan, 23 September 1996, quoted in Gunter (1999a) op. cit., p. 86.

²² چاوپیکه‌وتن له‌گه‌ڵ سامی عه‌بدولپه‌رحمان، سه‌لاحه‌دین، ٢٧ ژوون ١٩٩٨.

* هیزه سیاسییه‌کانی باشووری کوردستان له‌میژووی دوژمنایه‌تیاندا له‌گه‌ڵ یه‌کتر چه‌ندین جار په‌نایان بۆ بیگانه‌و داگیرکه‌رانی کوردستان بردوه، ئه‌و په‌نا‌برده‌ له‌ شه‌ری ناوخۆی ناوه‌راستی نه‌وه‌ته‌کاندا گه‌یشته‌ لوتکه، به‌لام رووداوی کاره‌ساتی ئه‌مجاره‌یان نه‌که له‌میژووی کورددا بیوینه‌ بوو، به‌لکو له‌ میژووی سه‌رحه‌م جولانه‌وه‌ی رزگاربخواری جیهانییدا بئ ساییقه‌ بوو. هیچ کات نه‌بووه‌ هیژیک به‌و شیوه‌ به‌رفراوانه‌ی ٣١ی ئابی ١٩٩٦ په‌لکیشی رژیمی به‌عس و جینۆسایدکه‌رانی کورد بکات و دوا‌ی ئه‌و هه‌موو تاوانانه‌ی که ئه‌و رژیمه‌ ده‌ره‌ق به‌کوردی عیراق کردبوونی، بیانکات به‌ پایته‌ختی هه‌ریمی کوردستاندا، ئه‌وه‌ش ته‌نیا یه‌که راستیی ده‌گه‌یه‌نیت که ئه‌وه‌یه‌ له‌ پیناو ده‌سه‌لات و ملشکاندن به‌رامبه‌ردا هیچ ستانده‌ریکی خه‌تا و خه‌تیکی سوور نه‌یه. ئه‌و قسه‌یه‌ی سامیش ئه‌و گوته‌ به‌ناوبانگه‌مان

يەككىتى لە شارەكە دەرکراو پارتىش ھەلومەرچەكەى بۇ قازانجى خۆى قۆزتەوہ و سلیمانیشى گرت. ھەرچەندە، يەككىتى پشتگيرىی ئیرانییەکانى بەدەستھینا و لەدژە ھیرشیکى دواتردا پارتى لە سلیمانى دەرکرد و گەراندییەوہ پاریزگای ھەولیر، بارزانى بیبايەخانە تیبینیى ئەوہى کرد "سلیمانى بە یارمەتیى پاسدارانى ئیرانى و چەكى ئیران و بۆمبى ئیران گیرایەوہ." "یەككىتىش ئەو تیبینیىەى دا كە ناتوانریت پشتگيرىی ئیرانییەکان بۆ یەككىتى لەگەل خیانەتى داگیرکاریى ھەولیر بەراورد بکریت.^{RS} دوا ھیللى ئاگرەبەست لە وەستاندى پیکدادانەکانى ئەو دواييەى نیوان دوو حیزبەكە شوینیى گرت.^{RT}

بەددریژایی ئەو ماوہیەى كە لە سالى ۱۹۹۶ مابووہوہ ھەروہا لەسەرەتای سالى ۱۹۹۷دا، ھەریەك لە ئەمەریكا و ھیزە رۆژئاواييەکان چالاكانە ھەوللى جیگیرکردنى ئاگرەبەستیان لەنیوان ئەو دوو حیزبەدا دا، پرۆسەى ئاشتەوايى ئەنكەرە، كەلەلايەن ئەمەریكا، بەریتانیا و توركیاوہ سەرپەرشتیى دەرکرا، لە ھەوللى پتەوکردنى ئەو ئاگرەبەستە فەشەلەو یەكخستنەوہى كارگيرییدا بوون لەرینگەى چوار دەستپیشخەرییەوہ:^{RU}

۱- پیکھینانى حكومەتیكى كاتیى لە ھەولیر.

۲- ئاسايكردنەوہى شارى ھەولیر.

دینیئەوہ یاد كە دەلیت: "ئای نازادیى، چەندە تاوان بەناوى تۆوہ دەرکریت." كورتەى باس ئەوہیە، یەككىتى بە یامەتى لۆجیستی ئیران، زۆرى نەمابوو پارتى و دەسلالاتى بنەمالەى بارزانى لە باشوورى كوردستان ریشەكیش بكات، ئەویش كە توانایەكى بۆ بەرگریى نەمابوو، بۆ ھیشتنەوہى خۆى و شكاندنى بەرامبەرەكەى داواى لە رژیمی بەعس كرد كە راستەوخۆ فریای كەویت، ئەو بەعسەى لەبەر زۆر ھۆكە گرنگرتینیان پووچەلكردنەوہى رەوايەتیى كیشەى كوردە لەعیراق، بەدەنگ پارتیەوہ چون و ھەم رزگاریان كرد و ھەم مېملەكەشیان بۆ تاروماركرد بەجۆریك تا ئیستا خۆى نەگرتۆتەوہ.

²³ Quoted in Gunter (1999b) op. cit., p. 76. Interview with Dr Latif Rashid, London, 14 June 2002.

²⁴ بۆ لیكدانەوہى روونى رووداوەكانى كۆتایی ئووت/ئابی ۱۹۹۶، بڕوانە:

R. Baer, *See No Evil*, Crown Publications, 2002.

²⁵ Gunter (1999a) op. cit., p. 87.

- ۳- گواستنه‌وهی داھاتی گومرگه سنوورییه‌کانی کوردستان بۆ بانکی ناوهندیی.
- ۴- دانانی به‌رواریک بۆ هه‌لبژاردنیکی نویی هه‌رمیی.

هه‌رچه‌نده، ده‌ستی‌شخه‌ریی ئەنکهره له‌سه‌ر ئەو پرسه‌ کۆنه‌ی داھاتی ئیبراهیم خه‌لیل په‌کیکه‌وت. جاریکی که توندوتیژیی به‌ گه‌رمیی له‌ئاکامی هاوپه‌یمانی نیوان پارتی و سوپای تورکیا ده‌سیپیکرده‌وه که ئامانجی هه‌لکه‌ندنی پ ک ک بوو له کوردستانی عێراق، وێرای هێرشێ ئاسمانیی تورکیی بۆسه‌ر سه‌نگه‌ره‌کانی یه‌کییتی له‌پال ئەو هێرشانه‌ی ده‌کرانه‌سه‌ر پ ک ک. له ئۆکتۆبه‌ری ۱۹۹۷دا، یه‌کییتی و پارتی له‌هنده‌ن شه‌ش خولی دانیشتنیان پیکه‌ینا. هه‌رچه‌نده، کاتیک پارتی، به‌شداریی ده‌ستبه‌جیی له‌ داھات و هه‌روه‌ها دامه‌زاندنی حکومه‌تیکی هاوپه‌یمانی ره‌تکردبووه‌وه، یه‌کییتی په‌لاماریکی به‌رفراوانی له‌ ۱۳ی ئۆکتۆبه‌ری ۱۹۹۷دا ده‌ستی‌کرد،^{RV} یه‌کییتی ده‌ستکه‌وتی به‌رچاوی به‌ده‌سته‌ینا، له‌ژێر ناوی "گه‌رده‌لولی تۆله" هه‌رچه‌نده، سوپای تورکیا له‌پێگه‌ی هێرشێ ئاسمانی دژی پێشپه‌وه‌یی یه‌کییتی، یارمه‌تی پارتیداو له‌ناوه‌راستی نوڤه‌مبه‌ری ۱۹۹۷دا، پارتی ئەو خاکه‌ی گێرايه‌وه که لێی سه‌ندرابوووه، به‌وه‌ش هێلی دابه‌شبوونی نیوان هه‌ردوولا وه‌ک پێشوو گه‌رایه‌وه بۆ ئەو شوینه‌ی دیگه‌له‌-کۆیه.^{RW}

ئاکامی جوگرافییی خولی سالی ۱۹۹۶ی شه‌ره‌کان به‌شیوه‌یه‌ک بوو که پارتی که‌وتبووه پارێزگای هه‌ولێرو ده‌وکه‌وه، یه‌کیتیش که‌وتبووه پارێزگای سلیمانی و به‌شیک له‌ پارێزگای هه‌ولێرو که‌رککه‌وه. هێلی ئاگره‌سه‌ت له‌نیوان دیگه‌له‌-کۆیه‌دا پیکه‌ینرایه‌وه و هه‌تا سالی ۲۰۰۳ مایه‌وه. واپێده‌چوو که پێگه‌ی پارتی به‌ته‌واویی

²⁶ Radio Monte Carlo, Paris, 13 October 1997 (SWB ME/3050); Voice of the People of Kurdistan, Suleimaniyah, 13 October 1997 (SWB ME/3050); Gunter (1999a) op. cit., pp. 88–9.

²⁷ چاوپیکه‌وتن له‌گه‌ل شوان قلیاسانی، سلیمانی، ۴ ئووت ۱۹۹۹.

Gunter (1999a) op. cit., pp. 89–90.

چه سپا بیټ و دهستی به سهر ئیبراهیم خه لیل و دهوک و ههولیردا گرت بیټ. پیگه ی تاله بانى ناسه قامگیر تر بوو. ئەمیستا یه کیټی که له ههه کاتیکی دیکه زیاتر دوور بوو له به دهسته هینانی داها ت بۆ حیزبه که ی، کیټه ی کارگیریشی ها تبوو ه سهر، ئەو که له پیگه سروشتییه که ی خو ی له حکومه تی ههولیر دهر کرابوو، ئەمیستا هه موو سیاسه تکاره فره به هیزه کانی له شاریکی بچووکى وه ک سلیمانیدا جییان گرتبوو. پیده چیت له تیټکرای گرن گتر، تاله بانى نها زیاتر له هه رکاتیکی دی پشتی به پشتگیری دهوله تانی دهووبه ر به سستبوو، به لام پارتی له پرووی پشتگیری جه ماوه رییه وه دهینا لاند. زۆربه ی کوردان ناتوانن بپروا به وه بکه ن که بارزانی به هاوکاری حکومه تی عیراق هه ل سوړیټ. سه رباری ئەوه ش، شاری ههولیر به ته واوی پیشو ازبیان له م ها تنه ی پارتی نه کرد، به تایبه ت له گه ل ئیدعای ئەو هاوکارییه ی له گه ل حکومه تی عیراقدا که که میټ له باشووره وه له دهوری ههولیر بوون. له به ره وه، هه رچه نه، تاله بانى و یه کیټی له پرووی دارایی و جوگرافییه وه وه زعیان باش نه بوو، به لام سه ره نو ی بوژانه وه یه کیان له جوړه پشتگیرییه کی جه ماوه رییه به دهسته هینا.

ئهن دامانى حیزبه نه یاره کان له ههولیر و سلیمانی دهر کران که بووه هوی زیده بوونی ژماره ی ناواره کانی ناوخو. خالی پشتکینی توند دامه زینران و هه ردوولا که ونه قامکردنی پیگه و دهسه لاتی خو یان. له پرووی کردارییه وه، ئەمیستا سیستمه سیاسییه که به دابه شبوونی هه ریمه که له نیوان دوو زلحیزبدا جیاده کرایه وه. که هه ریبه که یان به و ناراسته یه ده پرویی که کارگیری هه رییمی خو ی دابمه زینیت. دهگونجیت جی سه رسوړمان بیټ، ئەم سیستمه سه لماندوویه تی که به شیوه یه کی به رچاو سه قامگیره و له بواری حیزبی سیاسییدا ریگه ش به پارتی و یه کیټی دها که له به رامبه ر یه کتردا ته واو نیگه رانی زامنکردنی بنه ماکانی دهسه لاتیان نه بن. ژینگه یه کی سه قامگیری ماقول زه مینه ی هه لومه ر جیکی بۆ سازانی بژارده سیاسییه که ره خساند که تییدا فشاره نیوخوییه کانی حیزبه کانی تیدا ناراسته ده کرا، ههروه ها ریگه ی به کارگیری هه ریمه که دا به شیوازیکی ناشتییه انه و زیاتر ته کنوکراتانه پیشبکه ویت، زیاتر له وه ی به له به رچاوگیری پیشمه رگانه ره نگبکریټ.

رېگه و تننامه ی واشنگتونى ۱۹۹۸

پارتى و يه كيتى بۇ ئىعتىبارى خويان له زستانى ۱۹۹۷ د كوتنه پيگهينانى پرؤسه يه كى ناشته وايى نيوخويى. پاش گورپينه و هى چندين نامه له نيوان تاله بانى و بارزانى له ديسه مبهرى ئه و ساله دا، نوينه رانى ئه و دوو پارتته پيگه وه كو بوونه وه. سه ره تا له سايه ريعايه تى پرؤسه ي ناشته و او يى ئه نكه ره دا. به لام به وه جيا ده كرايه وه كه ته و او كوردانه بوو، ههروه ها له لايه ن عه زيز محمه دى ري به رى ريزدارو كو نه شيوعيه وه سه رو كايه تى ده كرا. يه كه مين دانيشتن له ۱۲ اى فيبرايه رى ۱۹۹۸ د له شه قلاوه (ناوچه يه كه له بنده ستى پارتيدا بوو) به رپوه چوو. وه فدى پارتى به سه رو كايه تى سامى عه بدولپرهمان، جه و هه ر ناميق (سه رو كى ئه ن ك) و ههروه ها بروسك روژ نورى شاو هيس (له كو مپته ي ناوه ندى) بوون. وه فدى به كيتى به سه رو كايه تى د. كه مال فوئاد، له گه ل عومهرى سه يد عه لى و ئه رسه لان بايز بوو (هه ردووكيان ئه ندامى مه كته بى سياسى بوون). ئه م كو بوونه وه يه ي چه ند كاريكى بنياتنانه وه ي متمانه ي فورمه له كرد، له وانه: بره و پيدانى حالته تى ناگر به ست، كو تاييه ينان به هيرشى راگه ياندىن، نازا دكردى زيندانبيان، كو تاييه ينان به ده ركردنى لايه نگران و ئاواره كردن، دامه زراندى كو مپته يه كى هاوبه ش بۇ جي به جي كردنى بريارى ۹۸۶ ي ئه نجومه نى ئاسايش، ههروه ها پته و كردنى هه ماهه نگى زيده تر له نيوان وه زاره ته خزمه تگوزار ييه گشت ييه كاندا. دانيشتنه كان نزيكه ي دوو هه فته جاريك به رده و امبوون، جاريك له شه قلاوه و جاريك له كويه. هينديك جاريش له ديگه له. پيوسته ئه م كو بوونه وانه وا ببينرين كه بايه خى خويان هه بوو، چونكه سه لمانديان كه پارتى و يه كيتى ده توائن پيگه وه له سه ر ميژيك كو ببنه وه و به در له مه سه له سياسيه كان مشتومر له مه ر بابته ته كنكييه كان بكن. دامه زراندى ليژنه فه رعيه كان بۇ هه ماهه نگي كردن له بوارى خزمه تگوزار ييه گشت ييه كاندا سه لماندى كه سه ركه و تنيكي به رچاو به ديها تووه، ئه وه ي بووه و هوى كه مكر دنه وه ي خاله كانى

پشکینینی نیوان شارەکان و ئاسانکاریی ئاستەنگەکانی هاتوچۆی نیوان هەولێرو سلیمانی .

بەدوای نوێبوونەوهی دەستپێشخەرییە سیاسییەکی ئەمەریکا لە کوردستانی عێراقدا، دیقید ویلش ی جیگری وەزیری دەرەوهی ئەمەریکا بۆ کاروباری رۆژەلاتی نزیك لە ۱۷ی ژوونی ۱۹۸۸ سەردانی کوردستانی عێراقی کردو لەگەڵ بارزانی و تالەبانیدا کۆبوووهو بانگێشتی کردن که بۆ گفتوگۆ لە ۱۷ی سێپتەمبەری ۱۹۸۸دا سەردانی واشنگتۆن بکەن.^{RX}

رێکەوتنی واشنگتۆن لەسەر بنەمای کۆبوونەوهکانی شەقلۆه-کۆیە بنیاتنرابوو، لەراستییدا رەنگدانەوهی پێشەوهچوونی ئەو دانیشتنانەبوو، بەلام بەسەرپەرشتی ئەمەریکا، که دُنیا یە کاری زیاتری بە کوردان بەخشی دژی سیاسەتە تیکدەرەکانی حکومەتەکانی تورکیا و عێراق. چاوەرواندەکرا که رێکەوتنیک دوو حیزبە سیاسییەکی لە هاوکاریی نزیك بکاتەوه و هیوایەک بۆ بەدیھێنانی پیکھێنانەوهی کارگێرپییەکی نیوخۆیی لە هەولێر بگێردرێتەوه که هەلبژاردنیک فرە حیزبیی بەدوادابیت بۆ یەكخستنی ئە ن ك و ح ه ك .

هەرچەندە، جیبەجیکردنەکی بە هاوکارییەکی سنووردار سەبارەت بەو پرسانە ی که پێشتر لە کۆبوونەوهکانی شەقلۆه پیکھاتبوون، جیاوەکرایەوه. پرسەکانی وەك : ئاساییکردنەوهی هاتوچۆی نیوان سلیمانی و هەولێر، پشتگێریکردنی پێگە ی خزمەتگوزارییە گشتییەکان لە داھاتەکانی پارتیەوه، بەردەوامبوون بۆ رێگرتن لەبەکارھێنانی راگەیانندن بەمەبەستی پرۆیاگەندە دژی لایەکی دیکە، ئەمانە بە ئاراستە یەکی تارادە یەك سەرکەوتووونە چوو پێش. جیبەجیکردنی بەشیك لەو دەستپێشخەرییە مەزنانە ی وەك یەكخستنەوهی ح ه ك و ئە ن ك سەلمیندرا که گرفت ی زۆری لەرپییە و ناكۆکییەکانی دواتر بوو هەوی زیدەبوونی گرنگی دژواریی و ئالۆزییەکانی نیوان پارتی و یەكیتی، ئەوهی بە پەرەپێدانی هێرشی راگەیانندنەکان و

²⁸ بۆ تەواوی دەقی رێکەوتننامە ی واشنگتۆن بڕوانە پاشکۆی ژمارە ۲ .

مانۆرى سياسىي دوژمنكارانه جياده كرايه وه. گرفتى سهره كىي جيبه جيكردى ريكه وتننامه ي و اشنگتون برىتييبوو له ليكدانه وهى بهنده سهره كىيه كان، به تاييهت سه بارهت به :

- ۱- ئاساييكردنه وهى بارودوخى هه وليرو سليمانى و دهوك. ويپراي ئه وهى هه ردوو حيزب بتوانن له هه موو شاره كاندا هه لسورپن.
- ۲- به شدارىي له داها، به تاييهت سه بارهت به خالى گورگىي ئىبراهيم خه ليل .
- ۳- دامه زاندى حكومه تىكى كاتىي يه كگرتوو.
- ۴- يه كخستنه وهى ئه ن ك.
- ۵- گيړانه وهى ئاواره كانى شه پرى ناوخو.
- ۶- مه سه له ئه منىيه كان، به تاييهت سه بارهت به پ ك ك.
- ۷- دانانى به رواييك بو هه لبرژاردنىكى فره حيزبىي .

يه كىيتى ده يگوت كه سهره تا سه قامگىري ئاشتىي له كوردستان عىراقدا پىويستى به وهه نكاوانه هه يه كه پىويسته له سايه ي سهره پهرشتى ئه مه ريكادا و ريكه وتننامه ي و اشنگتوندا بگىرته بهر :^{RY}

- ۱- ئاساييكردنه وهى بارودوخه كه له پايتهخت، ئنجا له سليمانى و دهوك.
- ۲- دابه شكردى دادپه روه رانه ي داها.
- ۳- دامه زاندى حكومه تىكى كاتىي و گواستنه وهى ده سه لاتى ياسا دانان بوى.
- ۴- دواي پىكه ئىنانى حكومهت، ئاسايشى سنوره كانى ئىران و توركيا زامنبرىت و سياسه تىكىش سه بارهت به پىگه ي پ ك له كوردستانى عىراقدا پىشبخرىت.

²⁹ يه كىيتى چالاكانه بره و بهم خالانه ده دات له هه ردوو ميديا كه يدا، "كوردستانى نوى" و له "الاتحاد" كه به عه ره بى بلاوده كرئته وه. ئه مه له الاتحاد وه و مرگىراوه و له گه ل تاله بانىشدا مشتومپى له باره وه كراوه. چاويكه وتن له گه ل جه لال تاله بانى، قه لاجوالان، ۱۴ سىپته مبه رى ۱۹۹۹.

۵- گه‌پانه‌وه‌ی ئاواره‌کان بۆ شوینی بنه‌په‌تی خویان، پارتی و یه‌کیته‌ش تی‌کپ‌رای گه‌راوه‌کان نازاد بکه‌ن.

۶- دانانی به‌رواریک بۆ هه‌لبژاردنیکی دیموکراتیی دیکه، که دواتر ئه‌نجام‌بدری‌ت له ماوه‌یه‌کدا که سێ مانگ زی‌ده‌تر به‌سه‌ر ئاساییکردنه‌وه‌ی بارودۆخه‌که‌ی هه‌ولێر تی‌په‌رنه‌کات.

لی‌کدانه‌وه‌ی پارتی بۆ ریکه‌وتنه‌نامه‌ی واشنگتۆن سه‌لماندی که تارا‌ده‌یه‌ک له یه‌کیته‌ی جیا‌وازه، ئه‌م خالانه‌ی خواره‌وه‌ ئه‌و باب‌ه‌ته‌ سه‌ره‌کیانه‌ن که جی‌گه‌ی بایه‌خیان بوو:

۱- ئاساییکردنه‌وه‌ی بارودۆخه‌که‌ له هه‌ولێر، سه‌لیمانی و ده‌وک و هه‌روه‌ها ته‌واوی شارو شارۆکه‌کان له یه‌ک کاتدا.

۲- به‌شداریی داها‌ت له‌نیوان ناوچه‌کانی بنده‌ستی پارتی و ناوچه‌کانی بنده‌ستی یه‌کیته‌ی ده‌بی‌ت پشت به‌و جیا‌وازییه هه‌نوکه‌یه‌یه‌کانی داها‌ت به‌سه‌تی‌ت و ئه‌و هاوکاریه‌ش ده‌دری‌ت ده‌بی‌ت ته‌نیا له وه‌زاره‌ته خزمه‌تگوزارییه گشتیه‌یه‌کان خه‌رج بکری‌ت. SP

۳- پی‌ویستی پیکه‌ینه‌انی حکومه‌ت و پارله‌مان به‌گوێره‌ی ئه‌نجامه‌کانی هه‌لبژاردنی سالی ۱۹۹۲ (به‌فه‌رمیی ئه‌نجامه‌که ده‌ریخست که دابه‌شبوونی پارله‌مانی پی‌ویسته ۵۱ به ۴۹ بی‌ت به‌قازانجی پارتی، ئه‌وه‌ی هه‌روه‌ها خالی ناکۆکی نیوان هه‌ردوو لایه‌و).

۴- هیچ جیا‌وگی‌ک به‌ پ ک نه‌دری‌ت، نابی‌ت ریکه‌یان پی‌بدری‌ت له کوردستانی عیراقدا بنکه‌یان هه‌بی‌ت.

۵- قه‌ره‌بووکردنه‌وه‌ی دارای و ماددی ئاواره‌کان.

³⁰ چاوپیکه‌وتن له‌گه‌ل سامی عه‌بدولپه‌رحمان، سه‌لاحه‌دین، ۹ سێپته‌مه‌ری ۱۹۹۹.

۶- پېووسته ههلبژاردن پاش ئاساييکردنه وهی په یوه نډییه کان له ته واوی
شاره کاند ا نه جام بدریټ.

۷- پرسه کانی سه باره ت به یه کخستنه وهی هیزه نه منییه کان مه سه له یه کی
بژاره ییه و پېووست ناکات بریاری له باره وه بدریټ.

ئهم ناکوکیان هه گرتی به رچاوی بو سه رکردایه تی هه ردوو حیزب پیکه ینا.
یه کی تی به شیوه یه کی سه ره کی پی له سه ر ناکامه پشتیپیه ستراوه کانی هه لبژاردنی
سالی ۱۹۹۲ و قه باره و ناراسته ی کو تایی دا هاتی ئیبراهیم خه لیل داده گرت. پېووستی
سیستمی کی حکومه تی که نه نجامه فه رمییه کانی هه لبژاردنه که (۵۱ به ۴۹) به بنه ما
وه بریگرت، زیاتر له و سیستمه فیفتی فیفتییه ی که یه که مین و دووه مین کابینه ی
سالانی ۱۹۹۲-۱۹۹۴ ی له سه ر رویشتون.³⁰ له سالی ۲۰۰۳، پیده چیټ پرس ی پ
ک له لایه ن هه ردوولا وه بیکاریی گه ر بوویټ، چونکه هه ردوولا ئاوازیکی
دوژمنکارانه ی هاوشیوه یان دژنی بوونی پ ک له کوردستانی عیرا قدا ده ژنه ی.

هه رچه نده، ریکه و تننامه ی واشنگتون کو مه لیک بژاره ی پیکه شکر د. هه روه ا
ولاته یه کگرتووه کان ده گونجیټ نه و راستییه ی په سه ند کردیټ که یه کخستنه وه ی
کوردستانی عیراق فره سه خته.³¹ لیکدان ه وه ی ریکه و تننامه که نه و ناوچانه ی
هه ماهه نگی کار ی وه زاره ته خزمه تگوزارییه کان ده گرتیته خو، که نه نجومه نی
نیشتمانی هاوبه شی به دوادادیټ، که ده گونجیټ بیټه هوی یه کخستنی کار ی
جیبه جیکاری ی هه ریمه که.³² حیکمه تی گیرانه وه ی نه م دوو گروپه بو نیو شاریکی
بچوک به خیراییه کی فره که وته ژیرپرسیار. به تایبته، کاتی که نه م مه یله سروشتییه
ناشکرایه ی دابه شبوون به هوی هه لسورانی دوو حیزبه که وه تاده هات پته وتر ده بوو،

³¹ چاوپیکه وتن له گه ل سه عدی نه حمه د پیره، سلیمانی، ۱۳ سیټه مبه ر ۱۹۹۹. چاوپیکه وتن له گه ل

هوشیار زیباری، سه لاهه دین، ۲۹ مایو ۲۰۰۰

³² چاوپیکه وتن له گه ل هوشیار زیباری، سه لاهه دین، ۲۹ مایو ۲۰۰۰.

³³ هه مان سه رچاوه.

ھەرۋەھا پرۇسەى ئاشتىيە نىۋخۇيىيەكەش بەسەرکەوتوۋىى بەرپۇدەچوۋ بەھۇى پاراستنى ناۋچە جوگرافىيەكە لەرۋى دەسلەلات و ئاسايشەۋە.

پارتى و يەكىتى

ۋەك لە باسەكانى پىشۋودا تىبىنىيىكرا كە سىستەمە سىياسىيەكەى كوردستانى عىراق بە پەرەسەندن و رووداۋگەلىكى توندو ئالۇز جىادەكرىتەۋە، كارىگەرىى سەركردهگەلىكى تايبەتى جوولانەۋەى نەتەۋايەتىى كوردىى ئاشكرايە. بەتايبەت، رۇلى بارزانى، ئىبراھىم ئەحمەدو جەلال تالەبانى لەنيوان ئەۋانەدا. ھەرچەندە، لەكاتىكدا بەشەكانى رابردوۋ بايەخى بە وردەكارىيەكانى سىستەمە سىياسىيەكەو تايبەتمەندىى جوولانەۋەكە داۋە، ئەمىستا پىۋىستە تىگەيشتن سەبارەت بە پىكھاتە نىۋخۇيىەكان و بزۋوتى برپارسازىى پارتى و يەكىتى ئەمرۇ پەرەپىبىدەين. بۇئەۋەى شىكارىى پارتى و يەكىتى بكەين لەرۋى تايبەتمەندىيە نىۋخۇيىەكانەۋە /بەستىنەو پەيوەندىى نيوان حىزبەكان و ژىنگە نىۋخۇيىەكەيان، شىكارىيەكە بە ھەلسەنگاندنىكى ستراكئورى مۇرفولۇژىيان دەستپىدەكات. ئەمەش ھەلسەنگاندنىكى كەئالە سەرەكىيەكانى نوينەرايەتىى بەدۋادا دىت، ۋەك بەھۇى دابەشكردىى دەسلەلات لە سىستەمى برپارسازىى حىزبەكەدا ناسىنراۋە. ئەم ھاۋجوۋتكردنەش لە قۇناغى يەكەم و دوۋەمى پرۇسەى نمونەيى لە بەشى تىۋرو مېتۇدناسىيدا مشتومرى لەبارەۋە كراۋە.

ئىجا ھەلسەنگاندنىك پىشكەشكراۋە كە تىيدا كۇلىنەۋەى مەيدانىى تىدا تىكەل بە شىكارىى پىكھاتەى دەسلەلاتى نىۋخۇيىى حىزبەكان كراۋە، كارىگەرىى گرۋپە خاۋەن دەسلەلاتە جىاۋازەكان لە ھەر حىزبىكدا، ھەرۋەھا پرۇسەى برپارسازىى نىۋخۇيىەكان لە چەندىن ئاستدا. شىكارىى پىكھاتەيەكى گرۋپە خاۋەن دەسلەلاتەكان لەنيۋ

سەرکردايەتیییدا دەریدەخات کە حیزبەکان بە سەرکردایەتییهکی ناوەندگەرا
جیادەکرینەووە کە بەشیۆهیهکی گشتگیر حوکمی خوێ دەکات، ئەوێ زامنی
داواکارییه فرە رەنگییەکان لەنیۆ پیڤکەتەیهکی هەژمونگەرادا کۆنترۆل دەکات.ST

پارتی

پیڤکەتەنی پارتی لەچەند روویەکەوێ کاریتییکراوێ: ۱- حیزبە سیاسییەکانی ئەو
دەمە ب- چەند خیلێکی دیارییکراوی بەرچاوی ج- خویندەوارە چەپیگەرکانی وەک
ئیبراھیم ئەحمەدو جەلال تالەبانی. زۆربەکی کەسایەتییه سیاسییە سەرەکییەکانی
سیستەمە سیاسییەکەکی ئەمڕۆی کوردستانی عێراق پارتی بوون، هەربۆیە کاریگەری
پارتی لەسەر سەروەشتی پیڤکەتەکی حیزبە سیاسییەکانی دیکە بەرچاوە. شیکاری
ستراکتۆری مۆرفۆلۆژی پارتی لە سێ ئاستدا بەرپۆهچووە: یەکەم ستراکتۆری
سەرکردایەتی پیڤکەشکراو، دوویم ئۆفیسە جەماوەرییە سەرەکییەکانی ناسینراو،
سێیەم ئەندامگیری و ئەو ئۆفیسە بنەمایانەکی وەسفکراو. بۆ زیاتر روونکردنەو،
ئەو ستراکتۆری وەسفکراو بریتییه لەوێ لە کۆنگرەکی یازدەکی پارتی لەسالی
۱۹۹۳دا فۆرمەلە کراو. گۆرانەکانی دواتر بەتایبەتی کەسەکان، لە باسیکی دواتر
ناسینراو. هەرچەندە، ستراکتۆری پارتی بەشیۆهیهکی بایەخدار لەنیوان کۆنگرەکی
یازدەو ئەوێ دوازدەیدا نەگۆراو.

³⁴ H. Frisch, *Countdown to Statehood: Palestinian State Formation in the West Bank and Gaza*,
New York: State University of New York Press, 1998.

۵: ۱: مۇرفۇلۇڭى ستراكٹۇرى سەركردايە تىيى لە پارتىدا پېشانىدەدات. سەركردايە تىيى لە سى چىنى جيا پىكىدىت، كە ھەرسىكىان تا ئاستىكى تىكەل دەبن. مەزىتىن بەدەنە كە دەگونجىت لە ھەموويان كاريگەرتەر "كۆمىتەي ناوھىدى" بىت. پىكھاتەي بېرىدەرى كۆمىتەي ناوھىدى لە سى وھوت ئەندام و نۆ ئەندامى يەدەك پىكىدىت، كە لە دەنگدانىكى نەينىي لە كۆنگرەي پارتىدا ھەلدەبىژىردىن. ئەم^{SU} كۆمىتەيە لە بەرنامەيدايە مانگى جارىك كۆبىتەوھ. ^{SV}

چالاككىيەكانى كۆمىتەي ناوھىدى بەرفراوانە، نۆينەرايە تىيەكان رىكدەخات، چاودىرىي چالاككىيەكانى حىزب دەكات، ھەلبىژاردنە نىوخويىيەكانى حىزب رىكدەخات. رۆلى سەركىي كۆمىتەي ناوھىدى فەراھەمكىدى كارمەندانى حىزبىي و رىكخستى پىكھاتەي لقا ھەرىمىيەكانى پارتى و ھەروھە مەكتەبى ناوھىدىيە، لەگەل ھەلبىژاردنى مەكتەبى سىياسى. ^{SW} مەكتەبى ناوھىدى پارتى ئۆرگانەكانى جىبە جىكىردنى سىياسىي و كارگىرىي حىزبەكە پىشكەشكەدەكات. ھەروھە رۆلى كۆمىتەي ناوھىدىيە كە ئەم مەكتەبانە رىكخات و ستافىان بۇ داىىنكات. ^{SX} مەكتەبى سىياسى دەنگايەكى ھەرە بالادەستى بېرىارسازە لە زۆربەي حىزبە سىياسىيە كوردىيەكانى عىراقداو پارتىش لەپرووھە بەدەرنىيە. دەگونجىت وەك كۆمىتەيەكى جىبە جىكارى حىزبەكە نامازەي بۇ بىرىت. ^{SY}

³⁵ پارتى دىموكراتى كوردستان، بەرنامەي ناوخوي كۆنگرەي يازدەي پارتى دىموكراتى كوردستان، ھەولېر، ۱۹۹۳، بەندى ۶، پەرەگرافى ۲ و ۳.

³⁶ بېروانە پاشكۆي ۳ بۇ ناوي ئەو ئەندامانى كۆمىتەي ناوھىدى لە كۆنگرەي يازدەو دوازدەدا.

³⁷ ھەمان سەرچاوە، بەندى ۷، پەرەگرافى ۱، ۱۳، بەندى ۸ پەرەگرافى ۲.

³⁸ ھەمان سەرچاوە، بەندى ۸ پەرەگرافى ۷.

³⁹ چاوپىكەوتن لەگەل سامى عەبدولپەھمان، سەلاھەدىن، ۳ ئەپرىل ۱۹۹۸، موھسن دزەيى، سەلاھەدىن، ۳۰ ماىو ۲۰۰۰.

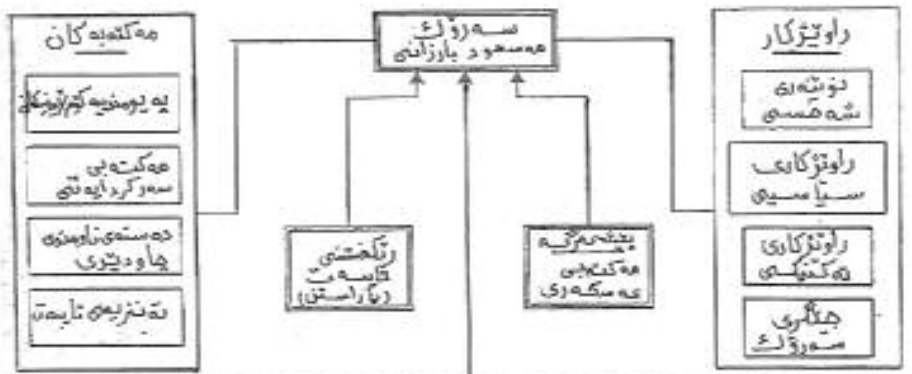

مه‌کنه‌بی سیاسی

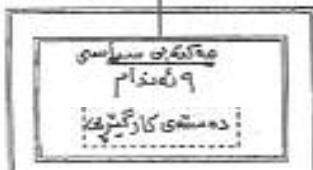

کومیته‌ی ناوه‌ندی

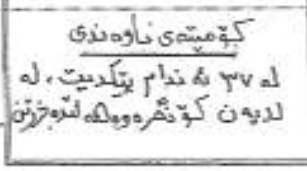

لته‌کان	
۱۰ دندام به‌ریره‌ی لته‌کان	
لته‌ی ۱ دهلوت	لته‌ی ۷ دمه‌وچارگن
لته‌ی ۲ لته‌وکت	لته‌ی ۸ کهره‌ج و شنه
لته‌ی ۳ کهره‌ج	لته‌ی ۹ ماکوت
لته‌ی ۴ سلکان	لته‌ی ۱ سوزان
لته‌ی ۵ به‌عنا	لته‌ی ۱۱ قه‌لندو
لته‌ی ۶ نه‌وروپا	لته‌ی ۱۲ ده‌لته‌جه

مه‌کنه‌بی ناوه‌ندی	
۱- رنگه‌ستی	۶- رازدی‌خیری
۲- دکه‌خیری	۷- یه‌یوه‌تی‌بختی
۳- سه‌بالا	۸- یه‌یوه‌تی‌ده‌وو
۴- کارگتیری	۹- لیکه‌لونه‌وه
۵- دارایی	

وێنه‌ی ۵: ۱ سترانگتۆری سه‌هرکردیه‌تیی له پارشی نا.

سەرکرداوە ټی ځینە ښکړن

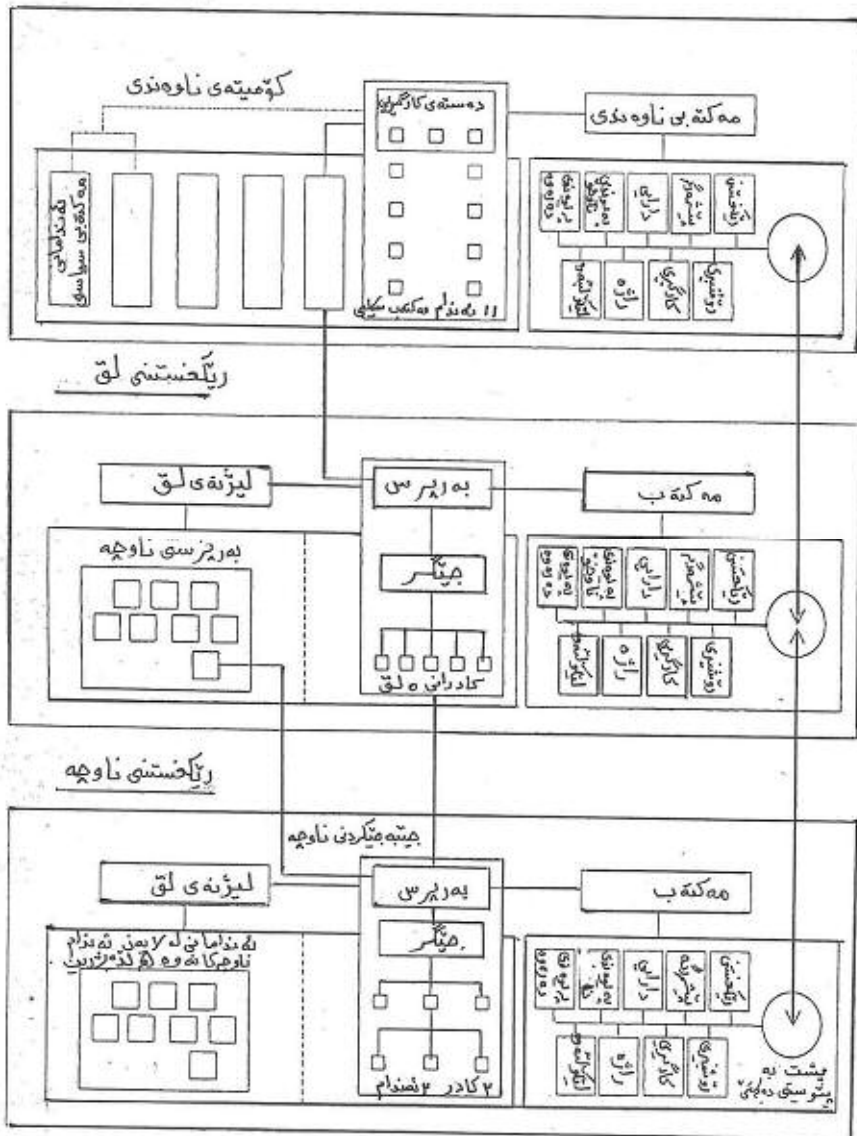

وینیه ٥:٢ مۆرفۆلۆژی پارتی، ریښتني ههریمیی.

وهك له بهشهكانى پيشوودا بينرا، مهكتهبى سياسى پارتى به قورسى له پهرهسەندن و ميژووى جوولانهوى نهتهوهيى كورددا گلابوو، لهوانهيه ئەندامهكانى زياترين دەسهلاتيان لهنيو هەر دەزگايهكى سياسى له كوردستانى عيراقدا هەببیت. وهك تاكيش ئەندامهكانى بوخويان دەسهلات و كاريگهريى بهرچاويان هەبووه.

له خويندنهوى ويىنى ۵ : ۱ ناشكرايه كه مهكتهب سياسى بهشيكه له كوميتەى ناوهندى، لهگهلهوهش وهك دەزگايهكى بالا لهقهلهمهديریت، ئەندامانى ئەم دەزگايه له دەنگدانىكى نهينى له كوميتەى ناوهنديى دەستنيشاندهكريت. ^{TP} ژمارهى ئەندامانى مهكتهب سياسى نووكهسن. لهم مهكتهبهدا ليژنهيهك ههيه كه ئهركى چاوديريكردى بهريوهبردنى مهكتهبهكهيه. ^{TQ} پيگهى سهروكى ئەم ليژنهيه گرنهه و دەشيت وهك بالاترين پيگهى فهمانى نيو حيزبهكه ليپرورانريت، جگه لهوانهى كه راستهوخو له دەورى سهروك جهم دەبن. لهسالانى ۱۹۹۶-۱۹۹۹ سهروكى ليژنهى كارگيريى مهكتهب سياسى سامى عەبدولپرهمان بوو، لهگهله ئەندامهكانى ديكهى وهك ئازاد بهروارى و عارف تهيفور . لهكونگرهى دوازدهوه كه له ئوكتوبهري ۱۹۹۹دا بهسترا، سهروكى پيشووى ئەنك (جهوهەر ناميق سالم) سهروكايهتیی ئەو ليژنهيهى گرتەئەستۆ. ^{TR} ستراکتۆرى سهركردايهتیی له پارتيدا لهلايهن مهسعود بارزانيهوه (وهك سهروك) سهروكايهتیی دهكريت. ئەوههروهها ئەندامى مهكتهبى سياسى و كوميتەى ناوهندييه. ويپراى ئەوهش سهروك ژمارهيهك مهكتهبى تايبهت بهخوى ههيه، كه دەست بهسهر چهندين ئهركداد ههگرن. دهگونجيت ئەوهى بو سهروك زور بايهخداره ئەوهببیت

⁴⁰ پارتى ديموكراتى كوردستان، بهرنامهى ناوخوى كوونگرهى يازدهى پارتى ديموكراتى كوردستان، ۱۹۹۳، ههولير، بهندى ۷، پههگرافى ۱، بهندى ۸، پههگرافى ۲.

⁴¹ چاوپيکهوتن لهگهله سامى عەبدولپرهمان، سهلاحهدين، ۳ ئهپريل ۱۹۹۸، لهگهله نيچيرهقان بارزاني، سهري رهش، ۲۱ مايو ۱۹۹۸، پارتى ديموكراتى كوردستان، بهرنامهى ناوخوى كوونگرهى يازدهى پارتى ديموكراتى كوردستان، ۱۹۹۳، ههولير، بهندى ۸، پههگرافى ۱.

⁴² چاوپيکهوتن لهگهله موحسن دزهيبى، سهلاحهدين، ۳۰ مايو ۲۰۰۰.

که دستى به سەر هەریەك لە دەزگای هەوآلگىرى (رىكخستنى تايبەت كە بە "پاراستن" ناسراوە) و هەروەها مەكتەبى عەسكەرىدا گرتووە.^{TS}

هەروەك لە وینەى ۵ : ۱ دا دەبینرێت، ستراکتۆرى جوگرافى پارتى لە لایەن دوازدە لقی هەرمییهوە سەرۆکایەتیی دەکرێت. لە نیۆ هەریەك لەم لقانەدا ستراکتۆرەكە زێدەتر بۆ چەند "ناوچە" یەك دابەش دەبیّت، ئینجا مەكتەبى رىكخراوى ناوچە "رىكخراو"، دواتر "شانەى" و دواچاریش شانە سەرەتاییهكان. وینەى ۵ : ۲ مۆرفۆلۆژى و پەيوەندى نیوان ئەو ئۆرگانانە رووندەکاتەو، پێدەچێت لق وەك دەرکەوتەترین رووى پارتەكە ببینرێت سەبارەت بە کارلیكى لەگەڵ خەلکی هەرمیەكە و هەروەها نوینەرایەتیی زۆرینەى دانیشتوانەكە دەکات، بەلاترین دەزگای حیزبەكەیه كە مامەلە لەگەڵ بايەخ و چالاکییە دەستبەجێكان دەکات. هەر لقیك وینەیهكى بچووكى حیزبەكە خۆیەتى و نوینەرایەتیی هەریەك لە مەكتەبى ناوەندى دەکات و هەروەها لیژنەى کارگێرى لى لە ناوچەكەى خۆیدا چالاکییەكانى حیزبەكە بەرپۆدەبات. پارتى لەم ئاستەدا دەشیت وەك شیۆیهكى ئەندازەى وەسفکریت كە دەزگا بچووكەكانى نزیکەى هاوشیۆهە دەزگا بالاکان.^{TT} سەرۆكى لیژنەى کارگێرى لى دەبیّتە ئەندامى کۆمیتەى ناوەندى، هەروەه ئەرکی لیژنەى کارگێرى لى كە سەبارەت بە چالاکییەكانى پارتى راستەوخۆ راپۆرت بۆ مەكتەبى سیاسى بەرز بکاتەو.

لە ماوهى هاوینى سالى ۱۹۹۸دا، کاتیكى بەرچاوم لە نیۆ ئۆفیسەكانى لى دووى هەولێردا بەسەربردو لەگەڵ بەرپرسی لى كەدا، سەعد عەبدوللا، مشتومرمان لەمەر کارووه لى سورانى ئۆفیسەكان کرد. ئەو روونیکردەووە كە پێگەى بەرپرسی لى

⁴³ پێویستە تێبینی ئەو بەکریت كە مەسعود بەرپرسی پاراستن بوو كە دواتر بوو رىكخستنى تايبەت. هەربۆیه زانیاری ئەو سەبارەت بە ئەندامەكان و هەلسورانىان بێهاوتایە. ئەو لە نیۆ پارتەكەیدا پێگەى كەسایەتییەكى ئەمنى گەورەى پى بەخشیو.

⁴⁴ چاوپێكەوتن لەگەڵ سامى عەبدولرەحمان، سەلاحەدىن، ۹ سێپتەمبەرى ۱۹۹۹.

هه‌میشه‌یی نیه و به‌رده‌وام گوڤرانی تیدا ده‌بیټ. ^{TU} به‌هه‌مانشیوه، پیکهاته‌ی نیوخوی لقه‌کانیش هه‌مان شت نیه و پشت به قه‌باره‌ی دانیش‌توانی ناوچه‌که و چالاکیه سیاسی‌ه‌کان ده‌به‌ستیټ. ته‌نانه‌ت لق بو ئه‌و شوینانه‌ش دانراوه که ریگه به بوونی پارتی تیدا نادریټ وهک سلیمانی (تاسالی ۲۰۰۳) و به‌غدا، به‌لام به‌هه‌مان هه‌یکه‌لییه‌تی به‌ریوه‌به‌رایه‌تی و ستافه‌وه له هه‌ولیر ناماده‌یی هه‌یه. لقی دوو، دوازده ناوچه‌ی هه‌یه، ده‌سته‌ی کارگیزی لق له‌حه‌قده کهس پیکدیټ. ^{TV}

ناوچه، ده‌گونجیټ ریخراویکی جوگرافی یان پیشه‌یی بیټ. بو نمونه، له‌شاری هه‌ولیر و له‌سایه‌ی ده‌سه‌لاتی لقی دوو، دوو ناوچه‌ی جوگرافی و ده ناوچه‌ی جیاوازی پیشه‌یشی هه‌یه وهک: لیژنه‌ی ناوچه‌ی ماموستایان، ئه‌ندازیاران، کارمندان و جووتیاران. هه‌مان سیستمی کاروه‌لسوران بو ریخراوه‌کان له‌گوڤرادیه، ژماره‌ی ریخراوه‌کانی ناوچه‌کان جیاوازه و له‌نیوان ۷ بو ۲۰ دانه‌یه، هه‌روه‌ها ۷ بو ۱۲ شانه‌ی سه‌ره‌کی له ریخراوه‌کاندا هه‌یه، هه‌ریه‌ک له‌و شانه سه‌ره‌کیانه له ۱۰- ۱۵ کهس پیکدیټ. ^{TW} ئه‌ندامگیری له‌سه‌ر بنه‌مای شانه پیکده‌هینریټ. شانه‌ی سه‌ره‌کی پیکهاته‌یی که له‌و ده‌مه‌دا په‌ره‌یسه‌ند که پارتی به‌نه‌ینی هه‌لده‌سورا. هه‌روه‌ها له‌ خوار شانه‌ی سه‌ره‌کیشه‌وه، یه‌که‌ی بچوکی نیمچه ناهه‌رمی هه‌یه، ئه‌و یه‌کانه ده‌گه‌رپته‌وه بو (شانه نه‌ینییه‌کان) ی پيششو که ریشه‌که‌ی بو سه‌رده‌می ده‌سه‌لاتی رژیمی ناوه‌ندی له‌هه‌ریمه‌که ده‌گه‌رپته‌وه. ^{TX}

⁴⁵ ئه‌و حاله‌ته‌ی که سالی دواتر، سه‌عد عه‌بدوللای ئه‌ندامی پیشووی حسک و یه‌گرتن، بو وه‌زاره‌تی کشتوکال گواسترایه‌وه و به‌رپرسیاریتی لقی دووی به‌ پیاوه‌ لئسۆزه‌که‌ی پارتی دا واته فرانسوا هه‌ریری.

⁴⁶ چاوپیکه‌وتن له‌گه‌ل سه‌عد عه‌بدوللا، هه‌ولیر، ۹ سینیته‌مه‌بری ۱۹۹۹.

⁴⁷ هه‌مان سه‌رچاوه.

⁴⁸ چاوپیکه‌وتن له‌گه‌ل سامی عه‌بدولپه‌حمان، سه‌لاحه‌دین، ۳ ئه‌پریل ۱۹۹۸.

پروژهی برپارسازی له پارتیدا

رهخنه‌کان له‌باره‌ی پارتییوه ده‌لین گوایه پروژه‌ی برپارسازی نیو پارتی راسته‌وخو له‌لایه‌ن بنه‌ماله‌ی مه‌سعود بارزانی و نیچیره‌قان بارزانیوه ده‌ستی به‌سهردا گه‌راوه. که باقی دیکه‌ی حیزبه‌که جگه له ئامرازو ئاژانسکی جیبه‌جیکردنی ویستی بنه‌ماله زیده‌تر نیه. له‌م باسه‌ی دادیت، پروژه‌ی برپارسازییه فه‌رمیه‌که‌م پشکنیوه، هه‌روه‌ک چۆن به‌لگه‌نامه‌کانی پارتی و ئەندامه‌کانی باسیان لیوه‌کردوه، پیش ئه‌وه‌ی ئاماژه به سهرنجی نه‌یارانی پارتی له‌م باره‌یه‌وه بکه‌ین. له‌ دوا باسدا، شیکارییه‌که‌م سه‌باره‌ت به به‌سیاسه‌تی نیوخوی پارتی پیش‌که‌شکردوه وه‌ک هه‌ولیک بو هه‌لسه‌نگاندنیکی ته‌واو هه‌روه‌ها شیکاریی بزواتی پروژه‌ی برپارسازی سیاسی.

له‌نیو پارتیدا کۆنگره‌ بالاترین ده‌سه‌لاتی شه‌ریی دانپیدا‌نراوه. ^{TY} به‌گویره‌ی ئەندامه‌ بالاکانی پارتی، پروژه‌ی برپارسازی له‌م حیزبه‌دا دیموکراتیییه. کۆنگره‌ش چوار سال جاریک بریار له‌ ئاراسته‌کردنی حیزبه‌که ده‌دات، به‌شدارانی کۆنگره‌ش له ریک‌خراوه ناوچه‌ییه‌کانه‌وه له‌ئاستی ناوچه هه‌لده‌بژیرین بو ناساندنی پیگه‌ی کۆنگره له پارتیدا، هۆشیار زیباری تیبینیکردوه که: "پارتی له هه‌ر پارتیکی کوردی دیکه زیده‌تر سه‌باره‌ت به ده‌ستنی‌شانکردنی سه‌رکردایه‌تییه‌که‌ی دیموکراتیییه، هه‌میشه سه‌رکرده‌کانی ئەم حیزبه هه‌لده‌بژیرین و هه‌رگیز ناسه‌پینرین." ^{UP} ته‌نیا ماوه‌یه‌ک پیش کۆنگره‌ی دوازه‌ له‌ سالی ۱۹۹۹، چاوم به مه‌سعود بارزانی کهوت که سه‌باره‌ت که پروژه‌ی برپارسازی له پارتیدا گوته :

"شایه‌نی تیبینیییه که پارتی ته‌نیا حیزبه له کوردستانی عیراق که هه‌ر له سه‌ره‌تای دامه‌زاندنییه‌وه له سالی ۱۹۴۶ به‌رنامه‌یه‌کی به‌رده‌وامی له کۆنگره‌و

⁴⁹ چاوپیکه‌وتن له‌گه‌ل سامی عه‌بدوڵه‌رحمان، سه‌لاحه‌دین، ۹ سیپته‌مبه‌ری ۱۹۹۹، له‌گه‌ل هۆشیار

زیباری، سه‌لاحه‌دین، ۲۹ مایو ۲۰۰۰

⁵⁰ چاوپیکه‌وتن له‌گه‌ل هۆشیار زیباری، سه‌لاحه‌دین، ۲۹ مایو ۲۰۰۰.

کۆنفرانسەکانی حیزب هه‌بووه* ، ئیستا پارتی له کۆنگره‌ی دوازه‌هه‌می نزیک ده‌بیته‌وه. ئەمه‌ش گه‌وه‌ری پارتی پێشاندەدات کاتیکی له‌گه‌ڵ حیزبه‌ سیاسیه‌کانی دیکه‌دا به‌راورد ده‌کریت. کۆنگره‌ش با‌لاترین ده‌سه‌لاتی پارتیه. " ٥٠

هه‌روه‌ها وێرای هه‌لبژاردنی کارگیرانی ده‌زگا رێبه‌رییه‌کان، کۆنگره‌ بریار له‌سه‌ر ئەو سیاسه‌ته‌ دیاریکراوانه‌ی هه‌لسو‌رانی سیاسیه‌ی ده‌دات، هه‌روه‌ها پلانی کار سه‌بارته‌ به‌ په‌ره‌سه‌ندنی هه‌ریمه‌که‌ داده‌ریژیت. ئنجا کۆمیته‌ی ناوه‌ندی سه‌بارته‌ به‌ جیبه‌جیکردنی بریاره‌کانی کۆنگره‌ به‌رپرسیاره. بۆ به‌ده‌یه‌نانی ئەمه‌، کۆمیته‌ی ناوه‌ندی له‌ ئەندامه‌کانی خۆی مه‌کته‌بی سیاسیه‌ی هه‌لبه‌ژیریته‌. له‌نیوان دوو دانیشته‌نی کۆمیته‌ی ناوه‌ندی، مه‌کته‌بی سیاسیه‌ی بریاره‌کانی کۆمیته‌ی ناوه‌ندی جیبه‌جیبه‌کات، له‌وه‌ش زیاتر، هه‌روه‌ها ریکخراوه‌کانی لق له‌ پارتیدا هه‌لبه‌ژیردرین، ئەوه‌ی هه‌موو ئۆرگانه‌کانی دیکه‌ی له‌ژێر ده‌ستدایه. ئەو بریارانه‌ی بۆ جیبه‌جیکردن له‌لایه‌ن کۆمیته‌ی ناوه‌ندی هه‌واسته‌ ده‌کرین، له‌لایه‌ن مه‌کته‌ب سیاسیه‌وه‌ ره‌وانه‌ی لقه‌کان ده‌کریته‌. سه‌بارته‌ به‌ مه‌سه‌له‌ خۆجیبه‌کان، ده‌گونجیت لق چاره‌سه‌ری خۆی پێش بخات. هه‌روه‌ها هه‌رچه‌ند مانگیکی، کۆمیته‌ی ناوه‌ندی چالاکییه‌کان

* شایه‌نی باسه‌ حه‌بیب محمه‌د که‌ریم که‌ نزیکه‌ی ١١ ساڵ له‌ماوه‌ی ١٩٦٤-١٩٧٥ سکرته‌ری پارتی بووه له‌م روه‌وه‌ سه‌بارته‌ به‌و ماوه‌یه‌ی ژێانی حیزبیه‌ی نوسیویه‌تی: " پارتی به‌دریژایی ژێانی خۆی ته‌نیا چوار کۆنفرانسی به‌ستوه‌ یه‌که‌م له‌ ساڵی ١٩٥٠ و له‌ شاری به‌غداو له‌ماوه‌ی کۆنگره‌ی یه‌که‌م و دووه‌مدا که‌ چ ئەنجامیکی بایه‌خدا‌ری ئەوتۆی نه‌بوو، دووه‌م له‌ ٣٠ حوزه‌یرانی ساڵی ١٩٥٩دا روویدا له‌و ماڵه‌ی که‌ بارزانی تێدا بوو ئەویش هه‌ر له‌ به‌غداو تێیدا بریاری ته‌جیدکردنی مه‌کته‌بی سیاسیه‌ی و خۆئاماده‌کردن بۆ کۆنگره‌ی چواره‌م درا ئەوه‌که‌ی سێیه‌میان له‌ نیسانی ساڵی ١٩٦٤دا بوو که‌ کاتی خۆی به‌ کۆنفرانسی ماوه‌ت ناوی نرا که‌ نیشانه‌ی شوومیه‌ی و نه‌گه‌یه‌تی بوو حاڵه‌تی دووبه‌ره‌کی له‌ حیزبیدا قوولکرده‌وه‌ چواره‌م کۆنفرانسیش له‌ ئابی ١٩٧٦ له‌ ئەوروپا به‌سترا که‌ گرنگ بوو هه‌روه‌ها بریاری میژووشی تێدا درا. " بره‌وانه:

حبيب محمد كريم، تاريخ الحزب الديمقراطي الكردستاني - العراق (في محطاط رئيسية) ١٩٤٦-١٩٩٣، كوردستان، ١٩٩٨، ص ٢٢٥.

⁵¹ چاوپێگه‌وتن له‌گه‌ڵ مه‌سه‌ود بارزانی، سه‌ری ره‌ش، ٢٢ ئوت، ١٩٩٩.

هه‌لده‌سه‌نگیڤت. ^{UR} سیستمیکی بهم چه‌شنه ده‌گونجیت نمونه‌یی بیټ، هه‌رچه‌نده، مه‌سعود بارزانی له‌وه دلنیا‌یه که پرۆسه‌یه‌کی بهم شیوه‌یه به‌رپوه‌ده‌چیت، هه‌روه‌ها ئه‌م ریبازه دیموکراتییبه له‌نیو پارتیدا به ده‌زگاییکراوه. ئه‌و شه‌خسی خۆی شانازی بهم تایبه‌تمه‌ندییه‌ی پارتییه‌وه ده‌کات. به‌تایبه‌ت ئه‌و پینوایه که مه‌سه‌له‌یه‌کی وا له‌نیو حیزبه‌کانی دیکه‌دا باو نیه. سه‌باره‌ت بهم راستییبه، ئه‌و تیبنییکرد که: "ئو ریزه‌ی ئه‌ندامانی پارتی بو‌یه‌کتریان هه‌یه و ئه‌و ریبازه‌ی پارتی له‌نیو هه‌چ ریک‌خراویکی سیاسی دیکه‌دا نیه." ^{US}

هه‌رچه‌نده، له‌کاتی‌که‌دا ئه‌م هه‌ل‌سه‌نگاندنه ستراکتۆریک ویناده‌کات که دیموکراتییببون له‌ به‌رنامه‌دا نکۆلی لیک‌کریټ. ره‌خنه‌کان له پارتی فرهن، به‌تایبه‌ت له‌وه روه‌وه که چۆن ده‌سه‌لات له‌نیو پارتیدا بپیار له مه‌سه‌له‌کان ده‌دات، پینگی به‌رچاوی بارزانی هه‌میشه بواریکی ئاماده‌یی ره‌خنه‌گیری بووه که له‌لایه‌ن نه‌یارانی پارتیه‌وه وروژینراوه، کاتیک پیکهاته‌ی سه‌رکرده‌یه‌تی به وردی شیکاری کرا، ده‌رکه‌وت که ئه‌ندامانی بنه‌ماله‌ی بارزانی پۆستی سه‌ره‌کیان له‌نیو پارتی و حکومه‌تا هه‌یه. نیچیره‌قان له تیک‌رای ئه‌ندامانی بنه‌ماله‌ بایه‌خدارتره، که کوری ئیدریس و کوره‌زای مه‌لامسته‌فایه و له لیژنه‌ی کارگیری مه‌کته‌ب سیاسیشه، ئیستاش سه‌روک و‌ه‌زیرانی (ح ه ک) ه. هه‌روه‌ها مه‌سعود پۆسته ستراتیژییه‌کانی پارتی له جیهاندا بو پارتی ته‌رخان کردوه، فه‌ره‌ادیان له واشتنگتۆن و دلشاد له‌ به‌رلین. له‌نزیك خۆشی، وه‌جیه فه‌رمانده‌ی هیزه تایبه‌ته‌کانی پارتیه، هۆشیار زیباری خالیشتی به‌رپرسی په‌یوه‌ندییه‌کانی ده‌ره‌وه‌یه. له‌وه‌ش زیاتر، له کۆنگره‌ی دوا‌ده‌وه، مه‌سروری کوری مه‌سعود ئه‌میستا له مه‌کته‌ب سیاسیدایه، سو‌دادی برای مه‌سعودیش پۆستیکی هه‌یه که لای حیزبه‌ سیاسییه‌کانی به‌ریتانیا به (Whip / قامچی) ناسراوه.

⁵² هه‌مان سه‌رچاوه.

⁵³ هه‌مان سه‌رچاوه.

لەبەرئەو دەیارە بۆچی زۆربەى شىكاران رەخنەى ئەو لە پارتى دەگرن كە كە پارتى لەلایەن بنەمالەى بارزانیهو هەژموونكراوه. ئەندامانى يەكئىتى، پروسەى بريارسازى نيو پارتى لەسەر سى ئاست وەسفدەكەن، لە پيڤهاتەيه كدا كە وا دەناسرئت لە سايهى دەسلالەتى راستەوخوى بنەمالەيه كدا بەرپوه دەچيئت.^{٧٢}

١- مەسعود، نيچيرەقان و هەموو ئەندامە بالاکانى بنەمالە.

٢- سامى عەبدولپرەحمان، موحسین دزەيى، فەلەكەدين كاكەيى و راويژكران لە بەدەنەى رۆشنبيران، كە ئەو بريارانە پيشكەشكەش دەكەن لەلایەن بنەمالەوه فورمەلەكراوه. ئەم گروپە راويژكارە دەسلالەتى راستەقينهى بريارسازييان نيه.

٣- مەكتەبى سياسى و كۆميتەى ناوهندى كار بۆ تەسديقكردن و مۆرليدانى سياسەتەكە دەكەن.

پيوستە دان بەو دەدا بنرئت كە كارىگەرئيتيى و دەسلالەتى راستەوخوى بنەمالەى بارزانى بەنيو ئەم پارتیهى ئەمڕۆدا رۆچوو. هەرچەندە، هەژموونيكى بەم چەشنە لەراستبيدا دەبيئت ببئتە هۆكارىكى نيگەرانيى، بەتايبەتتى لەرووى هوشىكى ديموكراتيانە؟ ئايا ئەو پرسەى كە بارزانى و دەستە و پاشخانەكەى پروسەيهى ديموكراتيان لەنيو پارتيدا خنكاندوو، زەرورەتتىكى هەيه؟ زۆربەى ئەوانەى رژيمنى شەرعيان پيدەگوتريئت لەسايهى بالادەستى بنەمالەكاندان، بەتايبەت لە رۆژەلالەتى ناوهراسندا، ئەو هوى وادەكات جوړە ناداپەرەريهك بيئت تەنيا رەخنە لەمە بگيرئت چونكە وايە. وەك ئەو هوى چاوهروانكراوه، يەكئيتى بەدئنييايهو و باوهرى وايە كە هەژموونى بنەمالەى بارزانى لەنيو پارتيدا هۆكارى سەرەككى گەندەليى نيو پارتیه.^{٧٣} هەرچەندە، مەسعود سەلماندويەتى كە سەرۆكيكە ئارەزووى گوگرتنى لە كەسانى

⁵⁴ چاوپيڤكەوتن لەگەل سەعدى پيرە، سليمانى، ٩ ژوون ١٩٩٨.

⁵⁵ چاوپيڤكەوتن لەگەل هۆشيار زيبارى، سەلاحەدين، ٢٩ مايبو ٢٠٠٠.

دوروبه‌ری هیه و به‌دنیاییه‌وه ریژ له شاره‌زایی ده‌گریټ که له نیو مه‌کته‌بی سیاسیدا هیه‌تی. ئەندامانی مه‌کته‌بی سیاسی پارتی له‌سه‌رئوه‌وه کوکن که زۆربه‌ی بریاره‌کان شیوازی کاری دیموکراتییانه‌یه، هیندی‌کجاریش دژ به خواستی مه‌سعود ده‌ه‌ستیتته‌وه.^{UV}

به‌ه‌مانشیوه، مه‌کته‌بی سیاسی له‌سایه‌ی ریبه‌رایه‌تی سامی عه‌بدولپه‌رحمان و ئەمیس‌تاش جه‌وه‌ر نامیق سالم، ته‌نیا بۆ جوانیی نیه. مه‌کته‌ب سیاسی پارتی له‌ه‌ه‌ر حیزببیکێ دیکه زیاتر که‌سانی رۆشن‌بیر و در‌چووانی زانکو و خاوه‌ن پروانه‌ی دکتۆرای له‌خوگرتووه، ه‌ه‌روه‌ها ئەمه‌ ته‌واو پڤویست نیه که ئەمانه زامنی پیگه‌یشتووی سیاسی بن، به‌لام ده‌گونجیت به‌لگه‌یه‌که بیټ بۆ ئەو توانایه‌ی که ده‌زگاکه هیه‌تی.^{UV} له‌کاتی‌کدا بالاد‌ه‌ستی پیگه‌ی بارزانی ئاشکرایه، کاروه‌له‌سورانه دیموکراتییه‌که‌ی پارتیش به‌ناسانی ده‌رده‌که‌ویټ.

له‌کاتی‌کدا خوُم له ه‌ه‌ولێر له‌ نزیکه‌وه چاودیری هه‌لبژاردنه‌کانی ناوچه‌م کردوه له‌ لقی دووی ه‌ه‌ولێر. هه‌لبژاردنه‌که به‌و په‌ری په‌رۆشیی و بایه‌خه‌وه به‌رپۆه‌چوو، ئاکامی هه‌لبژاردنه‌که‌ش (بۆ لیژنه‌ی ناوچه‌کان و ه‌ه‌روه‌ها بۆ کۆنگره‌ی دوازه‌) ژماره‌یه‌کی زیده‌ لاوانی به‌خووه‌بینی له‌سه‌ر حسابی کۆنه‌ جه‌نگاوه‌ره‌کان، ه‌ه‌روه‌ها، له‌راستییدا، هیندی‌ک له‌بارزانییه‌کانیش.^{UX}

⁵⁶ ناساندنی مه‌سعود وه‌که‌سیکی هینمن، وردو وریا له‌م ئەده‌بیاتی ئەکادیمییدا باوه‌ له‌ ته‌واوی ئەم تیزه‌شدا هاتووه، ه‌ه‌روه‌ها زۆربه‌ی کات له‌لایه‌ن که‌سانی دیکه‌وه که چاویان پڤی که‌وتووه به‌ خاوه‌ن هه‌ستیکی پروفیشنال باسی لیوه‌کراوه. چاوپیکه‌وتن له‌گه‌ل فیه‌ مار، دورهام، ۹ ژوون، ۱۹۹۹. مه‌سعود بارزانی، سه‌ری ره‌ش، ۲۲ ئووت، ۱۹۹۹. عارف ته‌یفور، سه‌لاحه‌دین، ۱ سڤتیه‌مه‌به‌ر ۱۹۹۹. سامی عه‌بدولپه‌رحمان، سه‌لاحه‌دین، ۸ سڤتیه‌مه‌به‌ری ۱۹۹۹. هۆشیار زببیری، سه‌لاحه‌دین، ۲۹ مایو ۲۰۰۰.

⁵⁷ چاوپیکه‌وتن له‌گه‌ل عارف ته‌یفور، سه‌لاحه‌دین، ۱ سڤتیه‌مه‌به‌ر ۱۹۹۹. سامی عه‌بدولپه‌رحمان، سه‌لاحه‌دین، ۸ سڤتیه‌مه‌به‌ری ۱۹۹۹. هۆشیار زببیری، سه‌لاحه‌دین، ۲۹ مایو ۲۰۰۰.

⁵⁸ ئەم رووداوه به‌ چه‌شنیک سه‌رسوپه‌مانه‌وه له‌لایه‌ن سامی عه‌بدولپه‌رحمانه‌وه تیبینییکراوه. چاوپیکه‌وتن له‌گه‌ل سامی عه‌بدولپه‌رحمان، سه‌لاحه‌دین،

هەرچه‌نده، وادەردە‌که‌وێت که دابە‌ش‌بوونی ئاسۆیی دە‌سه‌لات له‌ پرۆ‌سه‌ی ب‌ریار‌سازی ناو پارتیدا هە‌بێت، له‌گه‌ڵ ئە‌وه‌ی سه‌ر‌کردایه‌تی بارزانی به‌‌ته‌واویی له‌ ریشه‌ی چالاکیه‌کانی پارتە‌که‌وه ناگی‌ت، به‌‌وه‌ش ری‌گه‌ به‌ بره‌‌وپێ‌دانی کاروه‌‌لسورانه دیموکراتیه‌کان له‌ هه‌‌لبژاردنی ناوچه‌کاندا دە‌دات. له‌ئاست مه‌‌کته‌بی سیاسیدا، ب‌نه‌‌ماله‌ی بارزانی به‌‌ته‌واویی ده‌سه‌لاتی خۆیان مومارسه‌ ده‌‌که‌ن.^{*}

مه‌‌سه‌ود هه‌‌میشه به‌‌وه ناسراوه که هێ‌منه، وردو وریا‌یه، هه‌‌روه‌ها په‌‌رۆ‌شی وه‌‌گرتنی راویژی ئە‌وانه‌ی ده‌‌وربه‌‌ریتی. ئە‌مه‌ش، له‌‌کاتی‌کدا مانای ئە‌وه‌یه که زیاتر سه‌‌ر‌ک‌ز ده‌‌ردە‌که‌وێت تا‌کو تاله‌‌بانی زوو‌جۆش و خرۆ‌شاو. به‌‌لام بارزانی به‌‌ ده‌‌ستی هێ‌ندێ‌ک تۆ‌مه‌تی وه‌‌ک زمان‌لوسی و ده‌‌مه‌‌می‌بوونه‌وه له‌ مشتومرو مملانییه‌کانیدا نانا‌لینیت و له‌سه‌‌ر‌کردایه‌تییه‌وه نزی‌که. هه‌‌رچه‌نده، پارتی له‌‌وانه‌یه زیاتر له‌‌ هه‌‌ر حیزبی‌کی دیکه‌ی کوردستانی عێ‌راق ئە‌و مه‌‌یله ب‌نوینیت که باشترین سی‌فه‌تی (سه‌‌ت‌رایستی دیموکرا‌ته). به‌‌د‌لنیا‌یه‌وه ئە‌و هه‌‌لومه‌‌رجه له‌ پارتیدا هه‌‌یه، ئە‌وه‌یه کاتی‌ک ب‌ریار له‌ سه‌‌ر‌کردایه‌تییه‌وه داده‌‌به‌‌زیت، جی‌به‌‌جیکردن له‌‌ایه‌ن ده‌‌زگا‌کانی خواره‌‌وه‌ی پارتە‌که پرسیارلینه‌‌کراوه.^{UY}

شیکاری و هه‌‌سه‌نگاندنی س‌تراکتۆری سه‌‌ر‌کردایه‌تی پارتی

به‌‌هێ‌زی ن‌کۆ‌لیی لینه‌‌کراوی پارتی له‌‌‌رووی سه‌‌ربازی و سیاسی و ئابوورییه‌وه ب‌ه‌‌ئاسانی ده‌‌ردە‌که‌وێت. هه‌‌رچه‌نده، ئە‌وه‌ش هه‌‌روه‌ها پرسیکه که ئە‌م هێ‌زه فشه‌‌له‌ و

^{*} مه‌‌مه‌د حاجی مه‌‌حمود که ئە‌ندامی کۆ‌نگره‌ی یازده‌ی پارتی بوو له‌‌باره‌ی کۆ‌بوونه‌وه‌کانی سه‌‌ر‌کردایه‌تی پارتیه‌وه نووسیه‌تی: "ب‌ریارم دابوو نه‌‌رۆم بۆ کۆ‌بوونه‌وه چونکه‌ هه‌‌سه‌‌له‌م نه‌‌بوو له‌‌گه‌ڵ ئە‌و کۆ‌بوونه‌وانه‌دا ده‌‌یانوت نابیت مونا‌قه‌شه ب‌که‌ن کاک فاضل و دک‌تۆ‌ر رۆژ ده‌‌یانوت لێ‌ره مونا‌قه‌شه نیه‌ و لێ‌ره ده‌‌بیت کۆ‌بوونه‌وه‌ی کۆ‌میته‌ی ناوه‌‌ندی شتی گشتی و داوی ده‌‌لێ‌ن بۆ مه‌‌کته‌بی سیاسی به‌‌جی به‌‌ی‌لێ‌ن له‌‌ کۆ‌بوونه‌وه‌ی مه‌‌کته‌ب سیاسیش ده‌‌لێ‌ن به‌‌جی به‌‌ی‌لێ‌ن بۆ کاک مه‌‌سه‌ود هه‌‌ندێ‌ک رینمای‌ی و نه‌‌سی‌حه‌‌تیان کردم." ب‌روانه: بیره‌‌وه‌ری پێ‌شمه‌‌رگه‌یه‌ک، ۱۹۹۲-۱۹۹۶، ل ۲۴۹-۲۵۰.

⁵⁹ چاوپیکه‌‌وتن له‌‌گه‌‌ڵ هۆ‌شیار زێ‌باری، سه‌‌لاحه‌‌دین، ۲۹ مایۆ ۲۰۰۰.

مەسعود بە چاۋيېكى بەردەوام چاۋى لە راپرسىيەكانە، درك بەو دەكات كە پارتەكەى دواجار پىشت بە دەنگدەران دەبەستىت و ھەرۈھا لەلەين كۆمەلگەى نىۋدەولەتتەيشەو ەك حىزبىكى تەواو يەگرتتو دەبىنرېت. لەو ەش زياتر، ھەرۈھا دەشىت زىدە جىگەى بايەخى مەسعود بىت ئەو يە كە پارتى لە ژىر كاريگەرى زىدەى دوو دەستەدایە كە لە دەورى دوو بال كۆبوونەتەو، ئەو یش مەسعود خۆى و نىچىرەقانى برازايەتى. ھەرۈك كە پارتى لە سالانى نەو تەكاندا گەشەيكردو، كاريگەرى گروپە جياوازەكانىش لەنىو ستراكترى دەسەلاتدا دەرکەوتو، ئەو گۆرانكارىيانەى كە پارتى و يەكىتيان ناچار كروو بەھۆى گۆرانكارىى ژىنگەى دەرەكىيەو. (بۆنمونه: ئەوانە بوونە حىزبەگەلىك كە كارگىرى بكن زياتر لەو ي جەنگن) سەر كردهگەلىكى ھىنايەپىش بەو ئەركەو كە پى لەسەر پىكھاتە دىموكراتىيەكان دابگرن، وپراى ئەو ى رىگە بە نەياران نادەن دەسەلاتىكى فرە بەدەستبىن - ئەو گرتە كلاسكىيەى كە رووبەرووى حىزبە مىراتگرەكانى جىھانى ھاوچەرخ دەبىتەو.

بەدرىزايى سالانى نەو تەكان سەر كردايەتى پارتى لەبن ھەژمونى دوو دەستەدا بوو نەك يەكىك. ھەرچەندە، ئەم ستراكترە تايبەتەندىيەكى پارىزراوى پارتىە. سەرۆك ھەمىشە لەلەين ئەندامانى مەكتەب سىياسىيەو پىشتگىرىكراو، لەگەل نرىكەى دەسەلاتى يەكسان بۆ سەر كردهكە خۆى. بۆنمونه لەسالى لەناو ەراستى ھەفتاكاندا، پىدەچىت سامى عەبدولرپو ەمان ەك پالپىشتى مەسعود بىنرېت، لەماو ى ھەشتاكاندا، ئىدرىس پالپىشتى مەسعودى ەك سەرۆك كرد. لەدواى كۆنگرەى دەيەمى سالى ۱۹۸۹و، نىچىرەقان ئەمىستا كەسايەتى پىشتگىرىكراو،^{VP} نىچىرەقان چالاكانە بنكەيەكى پىشتگىرى بۆخۆى پىكھىناو، ھەرۈھا لەرىگەى مامەلەى بازگانىى و بىزنسى جۆراو جۆرەو، سامانىكى بىشومارى پىكەو ەناو. رادەى دەسەلاتى نىچىرەقان لە ھەرىمى پارتىدا چ لەرووى سىياسىى و چ لەرووى

⁶⁰ ھەمان سەرچاوە.

دارایی و سامانه‌وه بیهاوتایه. به‌پړیوه‌چوونی ئەم بزواته‌ش بۆته پرسنیک که له سالی ۱۹۹۸وه به‌تایبەت مه‌سعود گرنگی پیدەدات.

له‌نیو پارتیدا یه‌که‌مین و به‌هیزترین دەسته ئەوه‌که‌ی مه‌سعوده، ئەو وه‌ک سه‌رۆکی پارتی پینگه‌یه‌کی پارێزراو و پته‌وی هه‌یه (به‌تایبەتی له‌ کۆنگره‌ی دوا‌زده‌یه‌مه‌وه) ئەو ئەندامانی بنه‌ماله‌ی بارزانی له‌ده‌وری خۆی جه‌م کردوون، به‌تایبەتی به‌م دوا‌ییه مه‌سروری کوری. سه‌باره‌ت به‌ مه‌سعود، گرنگ ئەوه‌یه وه‌بیربهيئریته‌وه که ئەو نیوه‌بارزانییه و نیوه‌ زببارییه و لاوترینی ئەو جووته‌برا بارزانییه که دوا‌ی مردنی مه‌لا مسته‌فا پارتیان له‌ سالانی هه‌فتاکاندا ریبه‌رایه‌تییکرد.^{۷۰} مردنی ئیدریسی برای وایکرد مه‌سعود ببیته رابه‌ریکی بی‌رکابه‌ر. هه‌رچه‌نده، سۆزو وه‌فاداری بۆ ئیدریس له‌نیو هیندیك توپژی زیده کلاسیکی کۆمه‌لگای کوردیی و له‌نیو پارتیدا به‌هیز ماوه‌ته‌وه، ئەوانه‌ی ئەمیستا سه‌رنجیان بریوه‌ته نیچیره‌قان.

هه‌ربۆیه دووه‌مین دەسته له‌لایه‌ن نیچیره‌قانی کوری ئیدریس و کوره‌زای مه‌لامسته‌فاوه ریبه‌رایه‌تی ده‌کریت. ئەو زۆر به‌خیرایی پله‌به‌ندی خۆی له‌نیو پارتیدا بری و ئەمیستاش له‌ لیژنه‌ی کارگێری مه‌کتبه‌ی سیاسیدایه‌و سه‌رۆک وه‌زیرانی حکومه‌تی هه‌ریمی کوردستانه. هه‌روه‌ها نیچیره‌قان هه‌ژموونی کاری هاوردو هه‌ناردی بازگانیه‌ قازانجه‌خشه‌کانی له‌ هه‌ولیرو ده‌وکدا کردووه و هه‌روه‌ها وه‌به‌ره‌ینانی داها‌تی گومرگی ئیبراهیم خه‌لیل له‌سنووری تورکیا به‌پړیوه‌ده‌بات. له‌وه‌ش زیاتر، نیچیره‌قان به‌شه کوردیه‌که‌ی نه‌وتی ده‌ستپیشخه‌رییه کوردیه‌یه - عیراقیه‌که هه‌لده‌سورپینیت که له‌ موسله‌وه بۆ تورکیا ده‌چیت. ئاکامی ئەم

⁶¹ پێویسته‌روابیره‌که‌ینه‌وه که مه‌سعود بارزانی جیگره‌وه‌ی خوازراوی مه‌لامسته‌فا نه‌بوویت. بارزانی له‌تیکرای سێ ژنه‌که‌ی، دووه‌میانی لا خوازراوتربوو که دایکی مه‌سعوده، زۆریه‌ی جار له‌ کوردستانی عیراقد ده‌گوتریت که مه‌سعود و ئیدریس له‌ ده‌روه‌ و اخویان پینشان ده‌دا که دایکیان جیاوازه، بۆئه‌وه‌ی وا خه‌لك هانبدن برۆا به‌وه بکه‌ن که ئەوان ناکوکییان له‌نیواندایه، له‌کاتی‌کدا، له‌واقیعه‌دا، هه‌یج شتیك له‌گۆریدا نه‌بوو.

کاروهه‌لسورانه وایکردووہ نیچیره‌قان بییته که‌سیکی فره ده‌وله‌م‌ندو له‌نیو پارتیشدا بنکه‌یه‌کی پشتگیری به‌رچاوی هه‌بیٔ.

گروپی سییه‌م، زیاتر هاو‌په‌یمانیه‌که که‌سایه‌تییه سیاسییه کاریگه‌ره‌کان له سایه‌ی ریبه‌رایه‌تی سامی عه‌بدول‌ر‌ه‌حماندا ده‌گریته‌خۆ. وه‌ک له‌به‌شه‌کانی پیش‌شودا بینرا، سامی هه‌میشه له پارتیدا نه‌بووه، له‌سالانی هه‌شتا‌کانیشدا گروپیکی به‌ره‌ه‌ل‌ستکاری توندی پیکهینا که ئاراسته‌ی خیل‌ه‌کیی پارتیان ره‌خنده‌ده‌کرد، به‌تایبه‌تی ئیدریس بارزانی. هه‌رچه‌نده له‌کو‌تایی نه‌وه‌ته‌کاندا، سامی وا خۆی ده‌نواد که پیشینه‌ی هه‌رچییه‌ک بیٔ نه‌و بیگومان پیاویکی راستینه‌ی پارتیه، له‌کاتی‌کدا پیگه‌ی خۆی له‌نیو شوینکه‌وتوانی پیش‌شوویدا به‌ده‌سته‌ینایه‌وه. ئەندامانی پارتیه‌که‌ی پیش‌شویی سامی (پارتی گه‌ل) و دواتر(یه‌گرتن) ده‌توانیٔ ئیستا وه‌ک رۆشن‌بیرانی پارتی ببینرین. تیگه‌لبوونی یه‌گرتن له‌گه‌ل پارتی ده‌توانیٔ واببینیٔ که جووله‌یه‌ک بوو تییدا پارتی قازانجیکی زۆری له‌و سیاسه‌تکارانه برد که سیاسه‌تکارانی شاره‌زاو لیها‌توو بوون. له‌کاتی‌کدا پیشینه‌ی سامی و میژوو‌ه‌که‌ی زۆربه‌ی جار به‌ره‌ه‌ل‌ستکاریکی بنه‌ماله‌ی بارزانی بووه، به‌لام مه‌سعود زۆر په‌رۆشه له‌پروسه‌ی بریار‌سازیدا نزیك بیه‌لیٔته‌وه.

ده‌توانیٔ کارلیکی نیوان ئەم سئ ده‌سته‌یه له‌کۆنگره‌ی دوا‌زده‌ی پارتیدا ببینریت و لیی بکو‌لریت‌ه‌وه. کۆنگره‌که که له ئۆکتۆبه‌ری ۱۹۹۹دا بووه‌هۆی چه‌ند گۆرانیکی سه‌ره‌کیی له‌نیو پارتیدا، ده‌شیت له‌تی‌کرایان گرن‌گتر، مه‌سعود به‌ هی‌نانی مه‌سرور بو‌ مه‌کته‌بی سیاسی پیگه‌ی خۆی قایم‌کرد. هه‌روه‌ها دانانی سامی وه‌ک جیگری سه‌رۆک وه‌زیران وه‌ک جووله‌یه‌کی سیاسی به‌قازانجی مه‌سعود ده‌ببینریت. به‌هه‌مان شیوه نه‌و که‌سایه‌تیانه‌ی نیچیره‌قان ده‌یویست لایان‌به‌ریٔ له پۆستی سه‌ره‌کیدا مانه‌وه.^{VR} هه‌رچه‌نده، دانانی شه‌وه‌که‌ت شیخ یه‌زدین، که پالپشتیی

⁶² دۆژمنایه‌تی له‌نیوان نیچیره‌قان و سامی عه‌بدول‌ر‌ه‌حمان له‌کوردستانی عیراقدا شتی‌ک بوو ئاشکرا ده‌زانرا. هه‌رچه‌نده، وه‌ک چاوه‌پ‌وانده‌کرا، کاتی‌ک چاوپیکه‌وتنیان له‌گه‌لدا ده‌کرا، هه‌ریه‌که‌و به‌پ‌رێزه‌وه قسه‌یان له‌سه‌ر نه‌وی دیکه ده‌کرد.

سەرەككىي نىچىرەقان بوو ۋەك ۋەزىرى كابىنە (كە دەتوانىت ۋەك چاودىر لەقەلەم بدىت) دەگونجىت بەلگەي ئەۋەبىت كە سەرۆك ۋەزىرانى لاو ھىشتا ھىزىكى بەرچاۋى ھەيە.

دابەشبوون لەنىو پارتىدا ھىشتا لەقۇناغى بەرايىدايە، دەشگونجىت ئەم گروپانە ھىچيان لى شىن نەبىت. مەسعود بەشيوەيەكى نكۆلىي لىنەكراۋ كۆتۈرۈلى حىزىي لەدەستدايە ۋە بە چەندىن شيوەي بەرچاۋ خەرىكە پارتى بكاتە حىزىيىكى كوردستانىي زياتر لەۋەي ھى بنەمالەي بارزانىيەكان بىت. دەگوتىت كە پارتى خىللىكە ۋەك حىزب ئاكار دەنويىت ۋە ھەلدەسوپىت، ئەمە بىگومان ھەلسەنگاندنىكى تاك لايەنەيە. ^{VS} پارتى يەكانگىرىيەكى بەھىزى لەنىو ئۆرگانەكانىدا لەخۆي پىشانداۋە، لانىكەم لەسەر ئاستە بنچىنەيىەكان تارادەيەكى بەرچاۋ كاروھەلسوپانى دىموكراتىي

⁶³ ناساندنى پارتى ۋەك حىزىيىكى خىلەكىي بەجۇزىك ھەلەيە، چونكە زۆربەي خىلە بەھىزەكانى ناۋچەكە، لەوانە سورچىي ۋە برادۆست تانىستاش ۋە قىان لە پارتىيە، مەسعود ئەۋ تىبىنىيەي پىدام كە پارتى نوپنەرايەتتى خەلگانىكى خىلەكىي، رۆشنىبران ۋە تەكنۆكراتەكان ۋەك يەك دەكات، ھەرۋەھا ھىزەكانى خىلەكىي ۋە ئەوانەي نەتەۋايەتتى كوردى بىكەۋە كۆكردۆتەۋە. چاۋپىكەۋەتن لەگەل مەسعود بارزانى، سەرى رەش، ۲۲ ئووت، ۱۹۹۹.

• لەپراستىيدا پىم وانىە نووسەر لەم بۆچۈنەيدا سەرکەۋتوبىت، رقى سورچى ۋە برادۆستىي ۋە بەشىك لە زىبارىيەكان ۋە چەند خىللىكى دى لە پارتى، بۆخۆي بەلگەيەكى مەزنىە بۆ خىلەكىي بوونى پارتى، چونكە ئەۋ رقى ئەوان ئاكامى مەملانىي كۆنى خىلەكىي عەشیرەتەكانى ناۋچەكەيە لە گەل بارزانىيەكان، ئەوان پارتى بە ئامرازىكى سىياسىي بنەمالەي بارزانى دەبىنن نەك كورد، دواتر نەك ھەر بارزانى ۋە پارتى دوو رپوى دراۋىكن، بەلكو پارتى بى بوونى بنەمالەي بارزانى ھىچ نىە. جگە لەۋەي كە قەلاي پارتى لە بادىنان ۋە ناۋچانەيە كە ھىشتا پەيوەندىيە خىلەككىيەكانى تىدا بەھىزە، شيوەي كارو ھەلسوپان ۋە ئەندامگىرىي پارتايەتتىش خىلەككىيانەيە ۋە زۆر لەسەر بنەماي ئسولى حىزىيى ھاۋچەرخ ۋە فەكر ۋە بەرنامە نىە، ۋەك كادىرىكى مەيدانىي ناسراۋيان كە خەلكى چەمچەمالە لە يەككە لە رۆژنامەكاندا لە چاۋپىكەۋەتتىكدا گوتبۈۋى " لە پارتىدا بال ۋە مال نىە، ھەموومان دەرويشى بارزانىن"، دەگونجىت ئەم حالەتە لاي پارتى بەھەندىك ھۆزەقتىر بىت، بەلام خىلەككىيىۋونى سىياسىي پەتايەكە كەم ۋە زۆر ھەموو حىزب ۋە ھىزە سىياسىيەكانى ھەرىمەكە ۋە ناۋچەكەي گرتۆتەۋە ۋە يەككە لە ھەرە دەردە مەترسىدارەكانى ژيانى سىياسىي كورد ۋە پىچەۋانەي ئاراستەي رەۋتى ھاۋچەرخى گەشەكردنى مېژوۋە. (سەردەشتىي)

بەپۆئەبەردووه. ھەروەھا بەتایبەتی سەبارەت بە ھەلبژاردنی ئەندامەکانی دەزگا بربارسانەکان. شایەنی تێبینییە کە زۆربەى ئەندامانى پارتنى وای لەقەڵەم نادن کە حیزبىك بێت. ھۆشیار زبىبارى جەخت لەو دەكاتەوہ کە ژمارەى ئەندامانى پارتنى لەراستىیدا تەواو سنووردارە، بەلام پارتنى پشتگىرىیەکی بەرفراوانى ھەيە، ھەربۆیە ئەو پارتنى وەك "جوولانەوہیەك" لەقەڵەمدەدات کە سوودى لە گرتنەبەرى ھیللىكى ميانەپەوى وریا و بەئاگا سەبارەت بە چارەسەرى مەسەلەى كورد لە عىراقدا کردووه.^{٧٦}

لەوہش زیاتر، پارتنى بەشیوہیەکی توندتر پابەندە بە پرنسپىپەکانى ھەلبژاردنى ئەندامەکانى لە کۆمىتەى ناوہندى و مەکتەبى سیاسى بەبەراورد ئەوہى لەنیو یەكئىیدا دەگوزەرىت. بۆنمونە: ئەو مەکتەب سیاسىیە کە لە كۆنگرەى سالى ١٩٩٣دا پىكھات بەدرىژاى شەش سالى داھاتوو بى گۆپان ماہوہ، جگە لەو گۆپانە ناچارىیە بەھوى مردنى ئەندامە ئەسلىیەکانەوہ روویداوہ. دواتر كۆنگرەى دوازە پىكھاتەى ئەو مەکتەبەى گۆپى. ئەمەش تەواو جیاوازە لەوہى کە لەنیو یەكئىیدا دەگوزەرىت، کە تىیدا دانان لە مەکتەبى سیاسى و كۆمىتەى سەرکردایەتىیدا شلرۆتەرە بەھوى رىكەوتنى نیوان دەستە جیاوازەکان دەبىت کە لەنیو خودى سەرکردایەتىیدان.

یەكئىتى

لەپرووى ستراكتۆرەوہ، یەكئىتىش پىكھاتىەکی ھاوشىوہى پارتنى ھەيە، لەوانەيە جىگەى سەرسوپمان نەبىت كاتىك درك بەرپىشەكانیان و پەرەسەندنى ئەو پەيوەستە لەپچراننەھاتوہیان بكرىت. ھەرچەندە، دەرکەوتنى دەستە سیاسىیە چەپگەرا توندپەرەوہکان كاریگەرى ستراكتۆرى لەسەر یەكئىتى ھەبووہ، ھەروەھا زىدە دەگونجىت، زۆربەى تايبەتمەندى دامەزراوہى لەنیو كۆمەلەدا ببىنرىتەوہ، یان لەنیو

⁶⁴ چاوپىكەوتن لەگەل ھۆشیار زبىبارى، سەلاحەدىن، ٢٩ ماىو ٢٠٠٠

ئەو دەستانەدا كە ريشەى يەككىتايان پىكھىناو، ھەروھە بۆئەو پەرەسەندەنى دواتر لە بىر كەردنەوھى سۆيالىستىدا ھاتۆتە كايەو. ^{VU} جياوازيە بەرچاوەكان وەك بواری دەستەگەرايى و بەشيوەيەكى وردتر ناوچەكان، نوینەرايەتیی لەنيو پروسەى بريارسازييدا. لەوانەيە مەزنترين جياوازيى ستراكٹۆرى كە بتوانریت ببينریت ئەوھبیت كە لەدەزگای سەر كەردايە تييدا ھەيە، بەتايبەتیی لەپيگەى تالەبانيدا.

ويئەى ۵: ۳ پىكھاتەى ستراكٹۆرى سەر كەردايە تیی لەنيو يەككىندا پيشاندەدات. ليكچوونى لەگەل ئەوھەكى پارتيدا ئاشكرايە، ھەردووكيان ھەمان جوړى پىكھاتەى يەكانگىرو بەيەكداچوويان ھەيە. ھەرچەندە، ھينديك جياوازيى ئاشكراش دەبينریت. ئەوھى لەنيو يەككىندا ھاوشيوەى كۆميتەى ناوھندى پارتیە بریتیيە لە "كۆميتەى سەر كەردايەتى" كە دەبیت لە ھەقە ئەندام پىكبیت " ھەرچەندە ژمارەكەى لەپرووی كەرداريەوھە نزيكەى سى و پينچ ئەندامە. ھەرچەندە، ئەم جياوازيەش بەشيوەيەكى بەرچا و پشت بەوھ دەبەستیت كە كى لە ھەريمەكەدایە لەھەر كاتىكى تايبەتدا. ^{VV}

چالاكییەكانى كۆميتەى سەر كەردايەتى وەك لە پەيپەو و پروگرامى يەككىندا بۆى دانراوھ بەتەواويى لەگەل ئەوھەكى پارتيدا ھاوچووتە، ھەروەك رۆلى مەكتەبەكانى ديكەى ستراكٹۆرەكە، ھەرچەندە جياوازيەكان لە ستراكٹۆرى ئاستەبالاكانى سەر كەردايە تييدا دینەبەرچا و. لەگەل ئەوھى تالەباني كاريگەرەنە بەرپرسی فەرمى ھەموو مەكتەبە ناوھنديەكانى يەككىتە، ھەروەھا جيگر دانراوھ بۆ بەريوھەبردنى كاروبارى رۆژانەى ئەو مەكتەبانە. بۆنمونە: بەرپرسی مەكتەبى پەيوھنديەكانى دەرەوھ تالەبانيە و سەعدى پيرەش جيگریتى، لە دەزگای پيشمەرگەدا ھالەتییكى ھاوشيوە لەگۆرپدايە، لەكاتیكدا تالەباني فەرماندەى گشتییە، بەلام جەبار فەرمان

⁶⁵ چاوپيگەوتن لەگەل د. لەتيف رەشىد، لەندەن، ۲۸ مایۆ ۲۰۰۲. د. لەتيف تيبينيكرد كە يەككىتى ئیستا بە ئاراستەى ستراكٹۆرى سۆسيال-دیموکراتیى ھەنگا و دەنیت و زیاتر ھاوشيوەى نزيكى لەگەل حیزبە چەپەكانى فەرەنسادیە.

⁶⁶ يەككىنى نيشتيمانى كوردستان، بەرنامە و پەيپەوى ناوچوى ى ن ك، ھەولير، ۱۹۹۳، بەندى ۷، پەرەگرافى ۷. سەبارەت بە ئەندامانى ئەنجومەنى سەر كەردايە تیی بڕوانە پاشكۆى ژمارە ۳.

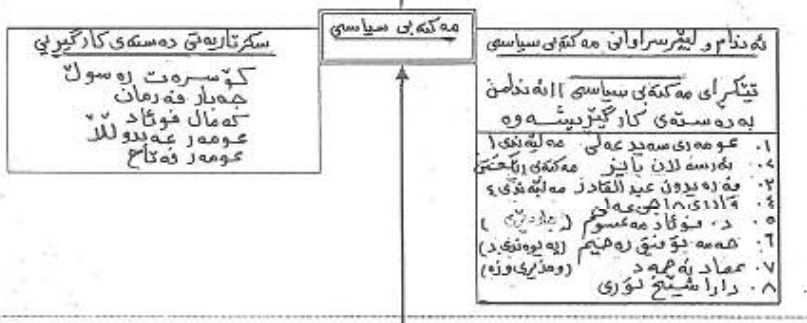
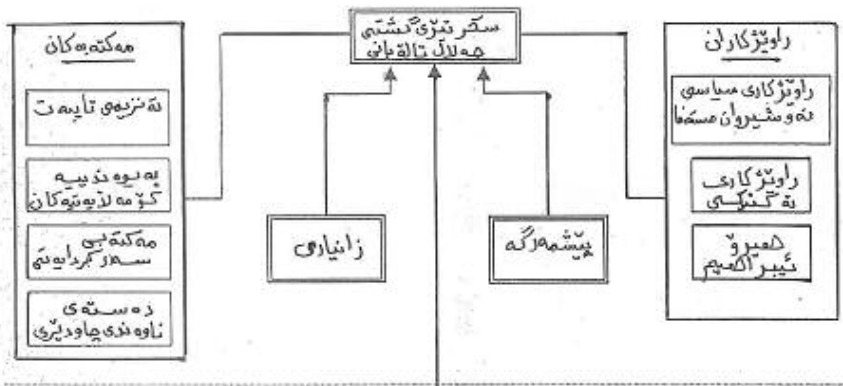

وئله ی ۲۰: سکر اکتوری سه دگرداوتی له یه کیتی دا.

فەرماندەییەکی پلەدووی ھەلسۆراندنی ئەو دەزگایەییە. ^{VV} لەبەرئەو ھەموو ئەو دەزگا و مەکتەبانە لە مەکتەبی سیاسیدا لەبەردەم تالەبانی لێپرسراون. ھەرۆھا ھەریەک لە مەکتەبە ناوەندییەکان لەلایەن یەکیک لە ئەندامانی مەکتەب سیاسییەو ھەماھەنگیی دەکرین، ئەم مەکتەبانەش نوینەرایەتیی خۆیان لە مەلەبەندە جوگرافیەکاندا ھەیە. ^{VX}

پێکھاتەیی جوگرافیەیی یەکییتی لەلایەن نو "مەلەبەند" ھو سەرۆکاری دەکریت. لەسلیمانی ئەو دەرفەتەم ھەبوو کە لە مەلەبەندی یەکی سلیمانیدا ماویەک بەسەر بەرم کە لەژێر بەرپرسیارییەتیی عومەری سەید عەلی ئەندام مەکتەب سیاسیدایە. ھە ناوەندیکی یەکییتی لەنیو سلیمانیدا، بەراوردکارییەکی سوودبەخشی لەگەڵ لقی دوو لە ھولیر فەراھەمکرد. ستراکتۆری ھەریمی و ناوچەیی ئیرەش ھاوشیووی ئەو ھەکی پارتییە. ئەم شیکارییەیی دادیت تیشک دەخاتە سەر ئەو بوارانەیی تییدا دەردەکەون. لەمەلەبەندی سلیمانیدا چلویەک ئەندام ھەیە کە ھەژدەیان ژنن. عومەری سەید عەلی بەرپرسی مەلەبەندەو دوو جیگیشی ھەیە. ھەرۆھا دەستەییەکی کارگێری ھەیە کە لە شەش ئەندام پیکدیت، لەخوار مەلەبەندی شەو نوینەرایەتیی کۆمیتەکان ھەیە کە ژمارەیان بیست و سێ دانەییە. ^{VY}

لەناو یەکیتیدا، مەلەبەند مەکتەبیکی ریکخراوہیی ناوەندییە، لە دەقەری پارتیدا، لق ستراکتۆرەکە بەرپۆدەبات کە بەشیوہییەکی سەرەکی جوگرافیەیی، لەگەڵ ھیندیك ریکخراوی پیشەیی. لە دەقەری یەکیتیدا پیدەچیت پیچەوانەکی مەسەلە بیت. لەگەڵ چاوتیپرینیکی مەزن لەسەر ریکخراوہ پیشەییەکان و ئنجا جوگرافیەییەکان. بۆ ھەماھەنگیی چالاکییەکانی یەکییتی و فەراھەمکردنی کەنالی پەیوہندی، ھەر مەلەبەندی وەک مەلەبەندی سلیمانی ریکخراوی بچووکتری گرتۆتەخۆ کە پیی

⁶⁷ چاوپیکەوتن لەگەڵ سەعدی پیرە، سلیمانی، ٩ ژوون ١٩٩٨.

⁶⁸ چاوپیکەوتن لەگەڵ ئەرسەلان بایز، سلیمانی، ٢٤ مایو ١٩٩٨. لەگەڵ سەعدی پیرە، سلیمانی،

٩ ژوون ١٩٩٨.

⁶⁹ چاوپیکەوتن لەگەڵ عومەری سەید عەلی، سلیمانی، ٢٠ ژوون ١٩٩٨.

دەگوتىرىت "كۆمىتە". لە مەلەبەندى يەك بىست وسى كۆمىتەى بە جوړە ھەيە، كە بەپىي پيشە جىادە كرىنەوہ. لەگەل ھىندىك شوپنى جوگرافىي لە ناوچە زىدە گوندنشىنەكانى دەوروبەرى سلىمانى.^{WP}

ھەر وھا كۆمىتە بۇ "كەرت" دابەش دەبىت. كەرت لەسەر بنەماى پيشە و ئاستى جوگرافىي پىكدەھىنرىت، بۇ نمونە وەك كاسبكاران. ھەرئەندام كۆمىتەيەك لە كەرتىك بەرپرسە كە ۱۵۰-۲۵۰ ئەندام دەگرىتەخۆ، بەرپرسى ھەر كەرتىك لىژنەيەكى ھەيە كە نرىكەى دە ئەندام لەخۆدەگرىت. ھەرپۆلىك نرىكەى چوار شانە لەخۆ دەگرىت و ھەر شانەيەكيش لە دە بۇ پارزە كەس پىكدىت.^{WQ}

دەتوانرىت كارىگەرىي ھەريەك لە فەرھەنگى پارتى و كارىگەرىي ستراكتورى دەستەيەكى چەپگەراى توندى وەك كۆمەلە، بەئاسانى لە ستراكتورى پىكھاتەيى يەكىتيدا ببىنرىت. بوونى رەگەزگەلىك ھەيە لە جوگرافىيەكەى پارتى و ھەر وھا تىروانىنى شىوہ پيشەيەكەى بۇ دەستە سىياسىيە چەپگەراكان كە پىكەوہ كۆبوونەتەوہ. لەوہش زىاتر، زۆرەي ئەو چەمكەنى كە لە يەكىتيدا بەكار دەھىنرىن يەكەمجار لەنىو كۆمەلەدا بەكارھىنراون. ھەرچەندە، بەدلىنبايەوہ لىكچوونى زىاتر لەنىوان پىكھاتەى دوو پارتەكەدا ھەيە تا جىاوازيى. نىچىرەقان بارزانى لە سەرنجىكدا سەبارەت بەم خالە ئەوہى دىارىيكردوہ، دەگونجىت شايەنى مشتومرىت، كە ئايدىلۆلۆيا سەرچاوہى كىشمەكىشى نىوان پارتى و يەكىتى نەبوہ:
" بەرنامەكانى ھەردوو حىزب بەفيعلىي ھاوشىوہن، نامانجەكانىش ھەمان شتن، كىشەكە ئەوہيە كى دەسەلاتدار بىت، ئەوہش دەگونجىت يان بە ھەلبىزاردن چارەسەرىكىت ياخود بە توندوتىژىي... بروام پى بكە ھىچ جىاوازيەكى دەرەكىي بەرچاوا لەنىوان پارتى و يەكىتيدا نىە، مەسەلەكە شتىكى شەخسىيە."^{WR}

⁷⁰ چاوپىكەوتن لەگەل ئەرسەلان بايز، سلىمانى ، ۲۴ مايۆ ۱۹۹۸.

⁷¹ چاوپىكەوتن لەگەل عومەرى سەيد عەلى، سلىمانى ، ۲۰ ژوون ۱۹۹۸.

⁷² لەگەل نىچىرەقان بارزانى، سەرى رەش، ۲۱ مايۆ ۱۹۹۸.

پروژهی برپارسازی له یه کیتی دا

ئه گهر بژارهکان سه بارهت به پروژهی برپارسازی له پارتیدا به هیژبن، حاله ته که ی لای یه کیتی پیچه وانه یه. له کوردستانی عیراقدا، که زیاتر به وه ناسراوه هه موو دهسه لاته کان تیدا له دهستی که سایه تیه کدایه، ئه وهی که زۆریه ی جار پارتی پی تۆمه تبار ده کریت، ستراکتوری پروژهی برپارسازی له یه کیتیدا پیده چییت زیاتر ناروون و ته مومزایی بییت. ره خنه گران له یه کیتی، شیوازی کاری تاله بانی به دیکتاتورانه ده ناسینن، ههروه ها دانیشتنه کانی مه کته بی سیاسی زۆر ئالۆزو شیواو

* ویپرای ئه وهی تاله بانی به یه کیک له کراوه ترین سه کرده کانی کورد داده نریت، به لام له میژوی یه کیتی و جوولانه وهی سیاسی باشووری کوردستاندا، هه رجیا بوونه وه و دابه شبوونیک له یه کیتیدا روویدا بییت یه که مین بیانوویان دیکتاتور بوونی ناوبراو بووه، کاتی خوی یه که له بیانووه کانی جیا بوونه وهی بزتنه وه له سالی ۱۹۷۹ بریتیبوو له "مامجه لال تاکرپوه، گوئی ناداته سه کرده یه تی به کۆمه ل، بیروپراکانی خوی ئه سه پینئی، توپه ئه بی و ریژی شعوری هاوړیکانی ناگری." ههروه ها کاتی که له ناوه راستی هه شتا کانا دا ئالای شوپرش راگه یه ندار، یه که هۆکاری ناوه زایه تیه کانیان ئه وه بوو که "مامجه لال دیکتاتور ه پشت به ئاغا و کوپخا ده به ستیت." له و یاداشته ی له لایهن به شی که له ئه ندامانی مه کته بی سیاسی وه ئاراسته ی مام جه لال کراوه له ناوه راستی سالی ۲۰۰۵ دا هاتوه: "سکرتری گشتی به ته نیا خوی به پررسی کاروباری دارای یه کیتی یه... به ته نیا خوی به پررسی کاروباری دهر وه یه... به ته نیا خوی به پررسی کاروباری ریگخسته... به پررسی کاروباری هیژی پيشمه رگه یه، فه رمانده یی، ئه ندام مه کته به کان، مه لبه نده کان، کۆمپته کان، خوی دایان ده نی و خوی لایان ده بات... به ته نیا خوی گفتوگو له گه ل حزب و ریخراوه کان ده کا... به ته نیا خوی به پررسی کاروباری راگه یان دنه، به پررسی روژنامه، رادیو و ته له فیژونه، نوسهرو بیژره کانی ته نانهت ته کنیکاره کانی به ئاره زوی خوی ده هیئی و ده گۆرئی... به ته نیا خوی به پررسی کاروباری حکومه ته، وه زیرو وه کیل وه زیرو سه فیرو مو دیر عام داده نیت... له ناو یه کیتی دا، ژبانی دیموکراتی حیزبایه تی، سه کرده یه تی به کۆمه ل، ریژگرنتی ئیراده ی روژبایه تی، ریژگرنتی بیروبوچوون نه ماوه." هه رحال، به بړوای ئیمه مه سه له که په یوه ندی به که لتوو رو سیستمه وه هیه، له روژه لاتی ناوه راستدا که ریشه یه کی قوولی له باوکسالاری و شیخایه تی و ئاغایه تی و ته قدیسکردنی رابهرو دیسپۆتیزی سیاسییدا هیه، قاپروسی دیکتاتوری له شاده ماری هه ره سه روک و رابه ری کدایه که به سه ره په یژه ی مملانییه کی خوینا وییدا بو به ده سه ته وه گرنتی ده سه لات سه کرکه وتبییت، به لام هیچ یه که له وانه ناتوان بی بوونی سیستم و زه مینه یه کی له بار بو دیکتاتوری ببنه دیکتاتور، بو نمونه له گه ل ئه و تۆمه تانه ی که ئاراسته ی تاله بانی کراون له حیزبه که ی خویدا، که چی

بەريۆەچن. وادەردەكەويّت كە سەرنجە پيشووختەكانى باو سەبارەت بە يەكيتى لە كوردستانى عىراقووە بيّت كە حيزبەكە مشتومرو گەنگەشەى توند بەسەريدا زالە. لەم بەشەدا، شيكاريبەكە سەبارەت بە پرۆسەى پريارسازىيە لە يەكيتيدا فەراھەمكردووە، بەو شيوەيەى كە پيوستە بيّت و بەجوړەش كە لە واقيعدا ھەيە. لەدواباسى ئەم بەشەدا، خويندەنەويەكە سەبارەت بە چالاكيبە سياسيبەكانى يەكيتى ئەمپروكە پيشكەشكردووە وەك ھەوليك بو تىگەيشتن و تيشك خستەسەر پرۆسەى پريارسازىيە.

بەگويرەى بەرنامەى فەرمى يەكيتى، جيگەى سەرسورمان نيە كە بالاترين دەسەلاتى پريارسازىيە نيو حيزبەكە، دووبارە، كوڤگرە بيّت.^{WS} ئەو ھەلسورنەى كە پيى ريكدەخريّت، سيستمىكى دەنگدانى ديموكراتيك دەگريّتەخو و دووسال جاريك نويدەكريّتەو. ھەروەك پارتى، يەكيتيش ھەلبژاردنى ھەيە بو پوستانەكانى حيزبەكەى تا دەگاتە مەلبەند و مەكتەبە ناوھنديبەكان. بەپرسي مەلبەند و مەكتەبە ناوھنديبەكان، ئنجا پلنيوم پيكدەھينن و دواتر كوڤگرە ھەلدەبژيريّت. لە كوڤگرە، كوڤميتەى سەركردايەتیی ھەلدەبژيريّت، چا و بە بەرنامەى حيزبدا دەخشينريّتەو، ھەروەك سياسەتى يەكيتى بەگشتيش، ئەو ھەش ئاكارىكى ھاوشيوەى ئەو ھەكەى پارتىيە. ئنجا كوڤميتەى سەركردايەتیی، مەكتەبى سياسى ھەلدەبژيريّت. مەكتەبى

ئەو چوار سالە لە سەر كورسى سەرۆك كۆماريبە لە بەغدا تا ئیستا كەسيك نەبوو تۆمەتيكى واى ئاراستە بكات، لەكاتيكدا كە ئەو پوستانەى بەغدا زور لەو ھەى حيزبەكەى بەرچاوترە. بپوانە: نەوشىروان مستەفا ئەمین، پەنجەكان يەكترى دەشكینن، ديوى ناوھەوى روداوەكانى كوردستانى عىراق ۱۹۷۹-۱۹۸۳، بەرلين، ۱۹۹۷، ل ۳۳. خولانەو لەناو بازنەدا، ديوى ناوھەوى روداوەكانى كوردستانى عىراق ۱۹۸۴-۱۹۸۸، بەرلين، ۱۹۹۹، ل ۹۶.

⁷³ يەكيني نيشتمانى كوردستان، بەرنامە و پەپرەوى ناوخۆى ن ك ، ھەولير، ۱۹۹۳، بەندى ۱۱.

سیاسی له جیبه جیکردنی بپیاره کانی ئەنجومه نی سەرکردایه تیی بهرپرسه. که پیویستده کات سالانه چوار جار کۆبیته وه.^{WT}

هرچه نده، له کاتی کدا سیستمی یه کیتی دهگونجیت له سهر کاغهن له گهل نه وه که ی پارتیدا هاوشیوه بیته، به لام له پرووی کردارییه وه فره جیاوازه. ئەوهی که یه که مین کۆنگره ی یه کیتی له سالی ۱۹۹۲ تا سالی ۲۰۰۱ هیچ کۆنگره یه کی دیکه ی به دوا دا نه هاته وه. پیش ئەوهی له سهره تای نه وه ته کاندایه که خستنی یه کیتی رووبات، دهسته جیاکانی وه کۆمه له وه شوپشگی پران کۆنگره ی خویان ده به ست. هه ربویه میژوویه که بۆ کۆنگره کانی یه کیتی له گۆریدانیه. ئەم راستیی هه زۆربه ی جار له لایه ن پارتیه وه ده قۆزریته وه که بکریته نموونه یه که بۆ ئەوه ی یه کیتی زیاتر له پارتی له لایه ن سهرکرده کانییه وه ده هاژوویت.^{WU} له وانه یه به هۆی ئەو ماوه زۆره و بۆشاییه ی نیوان دوو کۆنگره که، کاتی ک مرۆ له پرۆسه ی بپیارسازی یه کیتی ده کۆلیته وه که متر مشتومر سه باره ت به چالاکییه کانی کۆنگره هه یه. هه رچه نده مشتومر یکی زۆر

⁷⁴ چاوپیکه وتن له گهل محمه د توفیق، قه لاجوان، ۷ ئووتی ۱۹۹۹.

* پشکو نه جمه دین نووسیویه تی: " له و جۆره کۆنفرانسانه دا، هینده ی په یوه ندییه تاییه ته کان و مه حسوبیه ت رۆل له پرۆسه ی هه لبژاردن و یه کلاردنه وه ییدا ده گێرن، نیو هینده زانایایی و لیوه شاهویی و تواناکان گرنگیان نیه." هه روه ها کۆسره ت ره سول عه لی له وه لامی نه وشیروان مسته فادا که له باره ی کۆنگره ی دووه می یه کیتییه وه گوتویه تی: " پیوه ریک نه بوو بۆ کۆنگره، مام جلال، کۆسره ت، جه بار فه رمان، نه رسه لان، باجیان بۆ حیمایه کانی خویان دابینکرد به شداری ده نگدان بن"، ده لیت: " به عورفی کام ولات و کۆنگره ی کام حیزب ئەو عورفه ی دا هینا پیش ئەوه ی په یره و پرۆگرام قسه ی له سهر بکریته پیش هه موو شت و له یه که م رۆژی کۆنگره دا دوا ی راپۆرتی سیاسی سکرته رری گشتی بپاری هه لبژاردن درا، سهرکرده تیه مان هه لبژارد بۆ حیزبیک که هیشتا په یره و پرۆگرامی بۆ دانه نرابوو! ئەمه له هیچ ولاتیکی دنیا دا نه بووه." بروانه: پشکو نه جمه دین، ئەزموون و یاد، ل ۱۴۴، کۆسره ت ره سول عه لی، په نجه کانی نه وشیروان خه باتی هاوړیکانی ده شیوین، چاپی یه که م، ۲۰۰۹، ل ۴۰-۴۱.

⁷⁵ سامی عه بدولپرهمان گوتی که مه کته بی سیاسی یه کیتی له سالی ۱۹۹۳ وه چه ند جاریک گۆرینی تیدا کراوه و هیچ جاریکیش ره زامه ندی کۆنگره ی بۆ وه رنه گیراوه. چاوپیکه وتن له گهل سامی عه بدولپرهمان، سه لاهه دین، ۹ سیپته مبه ری، ۱۹۹۹. له گهل هۆشیار زیباری، سه لاهه دین، ۲۹ مایو

سەبارەت بە چالاكییهكانى بىنكەكان و دەستىۋەردانى بەرپرس وپلەداران دەكرىت، كە دەگونجىت رەنگدانەۋەى رىشە و بىنچە سۆشئالسىتسىيەكەى بىت.⁷⁶

لەنئو يەكئىتىدا، كۆمىتە ۋەك سەرچاۋەى سىياسەتەكانى حىزب ناسىنراۋە، بەگوئىرەى ئەندامانى يەكئىتى، پىشنىيازەكان لە كۆمىتەۋە دەستىدەكەن و پىش ئەۋەى رەۋانەى مەكتەب سىياسى بكرىن، پىشكەشى مەلبەند دەكرىن. لە مەكتەبى سىياسىدا بابەتەكان لە دوو دانىشتنى جىاى كۆمىتەى سەركرىدایەتیدا مشتومرى لەبارەۋە دەكرىت. دواتر پىشنىيازەكان بۇ بىرئارلىدان دەنئىردىتە مەكتەبى سىياسى. مەكتەبى سىياسى ئەم بىرئارنە دەپشكىت و پەسەندى دەكات، بەلام دەگونجىت بە پىشئەستىن بەدەسەلاتى خۇى هئىندىك بىرئاربات.⁷⁷ ئەم مىكانىزمە كەمتر لەۋەكەى پارتى ناۋەندگەرئى، بەلام دەگونجىت ۋەك فـۆرمىكى (ناۋەندگەرئى دىموكراتىيى) بىناسرىتەۋە كە دەبىت دوا رىنمايىەكانى مەكتەب سىياسى لە تەۋاۋى رىكخراۋەكەدا جىبە جىبىكرىت.

لە مەكتەبى سىياسىدا، دەستەى كارگىرىى ۋادەردەكەۋىت كە بالادەستىيەكى مەزنترى بەسەر چالاكییهكاندا ھەبىت ۋەك لە ھاۋشىۋەكەى لەنئو پارتىدا كە لە كۆبۈنەۋەكانى خۇيدا ئەنجامى دەدات. دەستەى كارگىرىى دەستەيەكى شلرۋىەو

⁷⁶ دوۋەمىن كۆنگرەى يەكئىتى لە يەنايەر- فېبرايەرى ۲۰۰۱ بەسترا.

⁷⁷ چاۋپىكەۋتن لەگەل د.كەمال خۇشناۋ، سلىمانى، ۱۳ ماىۋ ۱۹۹۸. محەمەد تۇفىق رەھىم، سلىمانى،

۱۴ ماىۋ ۱۹۹۸. ئەرسەلان بايز، سلىمانى، ۲۴ ماىۋ ۱۹۹۸. سەعدى پىرە، سلىمانى، ۹ ژوون ۱۹۹۸.

* بىنەماى "ناۋەندگەرئى دىموكراتى" مىراتى مۇدىلى حىزبە ستالىنىيەكانە لەرىگەى حىزبە شىۋەيەكانى ناۋچەكەۋە بۇ رىكخراۋە كوردىيەكان ماۋتەۋەۋە ئەزمونەكان سەلماندوۋىانە كە ئەۋ بىنەمايە ھەر دىكتاتورىيە حىزبىيەكەيە و تىدا ناۋەندگەرئىيەكى نىزىك لە رەھا و دىموكراتىيەكى شكلىى بىناۋەروك و مردارەۋەبۈۋى رەخنەكوژى تىدا مومارەسە دەكرىت و ھەر حىزبىك لەسەر ئەۋ بىنەمايە ھەلسۇرايىت لە رۈۋى دىموكراسىيى حىزبىيى و ئازادىيەۋە بىستىك نەچۆتەپىش و كۆنگرە و كۆنفرانسەكانى ئەۋ حىزبانە رووخسارىيى و ئىستىعرازىي دەبىت، ئەۋ حىزبانە زىاتر كەسانى ملكەچ، دۇگما، دەمارگىر، چەپلەبان، پاساۋهين، خۆسەپىن، دوو روو، ھەلپەرس و پاشقۇلگر بەرھەمدىن و شىۋىنى مرقىى دروستكار، راشكاۋ، ھەقبىز، قسە لەروو و ئازادىيخوزانى راستەقىنەى تىانابىتەۋەۋە ئەبىزرىن.

شیکاریی ئەندامەکانی سوودیکی سنوورداری هەیه. هەرچەندە، بەرێز د. کەمال فوناد پێدەچیت ئەندامیکی هەمیشەیی بیت. لەگەڵ ژمارە بەرزەکانی دیکە ی وە کۆسەرەت رەسول، جەبار فەرمان، محەمەد توفیق (هەتا ئەو کاتە ی لە کۆنگرە ی دوو هەمدا بە شیوہ یەکی کاریگەر دەستی لە کار کیشایە وە)، قادری حاجی عەلی و عومەر فەتاح لەم چەند سالی ی دوا ییدا ئەندام بوون. ^{WX} لە یەکی تیدا، ئەندامانی مەکتەبی سیاسی دانیان بە وەداناو هە تالەبانی بریاسازی سەرەکییە. پێدەچیت ئەو لەم پیگە ییدا زیدەتر لە مەسعود بارزانی بە هیژو چالاکتر بیت، هەر وە ک بە شیک لە ئەندامانی یەکی تالی بانی بە رابەر یکی تە لیسموایی لە قە لە مەدە دەن بە هو ی یادگە دەزگایە کە ی و ئەو پەرۆشییە زۆرە ی لە بارە ی خویندە وە و فیروونە وە قسە ی لیدە کریت ^{WY}

بە هەمان شیوہ، یەکی تالی بە سیستمیکی کە متر تۆکمە لە پارتی سەبارەت بە پیگەتە ی مەکتەبی سیاسی هە ل دە سو ریت. لە کاتی کدا پارتی شانازی بە و راستییە وە دە کات کە مەکتەب سیاسی یە کە ی تە نیا دوا ی کۆنگرە دە گۆریت. لە هە مان کاتدا، یەکی تالی شانازی بە راستی شلرۆیی بوونی ئەندامانی مەکتەب سیاسی یە کە ی وە دە کات. گۆرانی نیو مەکتەبی سیاسی و دەستە کارگی رییە کە ی زیاتر پشت بە وە دە بە ستیت کە لە و کاتە دا چ کە سیک لە و لاتدا بوو. ^{XP} پیگە ی تالی بانی لە نیو ئەم ستراکتۆرە بریاسازی یە گشتییە دا سەرنج راکی شە. لە کاتی کدا تالی بانی بە پررسی تی کرای مەکتەبە ناو هندی یە کانی یەکی تالی و پی شمەرگە یە، واپیدە چیت کە ئەو کە متر

⁷⁸ هەر وە ها بریاردا کە هیچ وەزیریک زیاتر لە ۳ سال راژە نە کات، هەر وە ها سیاسی تیک پی شکە شکرا کە تە کزۆکراتە کان بو پۆستی وەزارتە کان دا بنیت نە ک ئەندامانی مەکتەب سیاسی یەکی تالی و ئەنجومەنی سەر کردایە تی. پاش ئەم بریارە، کارگی رییە کە دەستی پیدایە هی نرایە وە، کە هی ندی ک کە سایە تی نایە کی تالی لە پۆستە وەزاری یە کان دانران. بو نمونە: د. یادگار حی شمەت بو وەزیری تە ندروستی و د. جەمال فوناد بو وەزارەتی کاروباری مرۆ قایە تی و هاوکاری.

⁷⁹ چاویکە و تە ن لە گە ل شالۆ ی عە لی عە سکر ی، سلیمانی، ۱۰ ژوون، ۱۹۹۸. جەلال تالی بانی، قە لا چوالان، ۱۴ سی پتە مە بری ۱۹۹۹.

⁸⁰ چاویکە و تە ن لە گە ل ئەرسە لان با یز، سلیمانی، ۲۴ مایو ۱۹۹۸.

مهكتهبهكانى شهخسى خوئى ههن وهك مهسعود بارزانى دهيكات. ههروهها خالى تايبهتى سهردانى چهدين مهكتهبهكانى خوارهوى يهكيئتى له زوربهى كاتهكاندا كه گونجاو بيئت. لهوهش زياتر، زوربهى جار كرانهوى سياسىي تالهبانى لهگهال كارو ههلسورانه فره خوپاريئانهكهى مهسعود بهراورد دهكريئت.^{XQ}

تهنانهت ويپراى كهيمى كوئگره نوئييهكان، بهلگهكان له چاوپيئكهوتنهكانى ئەندامانى يهكيئتيهوه ئاماژه بهوه دهن كه ريكخراوهكه يهكيئكه لهوانهى پرؤسهى ديموكراسييانهى قنياتكه له خوارهوى خوئانهوه تاوهكو مهكتهب سياسى به باشيى بهريوهدهبات. ههچهنده، ههژموني تالهبانى بهسهر تيئكپراى كاروبارهكانى يهكيئتيدا زوربهى جار بهتايبهت لهلايهن پارتيهوه وهك لاوازييهكى سهرهكى به نمونه ئاماژهى بو دهكريئت. وهك گريمانهيهك كه ههيه، ههروهها زوربهى جار نهيارانه، دهستهگهريى دهسهلات لهنيو مهكتهبى سياسيدا ماناى ئهويه كه دانيشتنهكانى برپارسازانى يهكيئتى، هينديكجار، لهناكامى ناكوئكييهكى توندى نيوخوئى لاواز بووه.^{XR} لهوهش زياتر، بهگوئرهى هوئشار زيبارى له پارتيدا، ئەندامانى سهركرديهتتى يهكيئتى لايان دركاندوهوه كه پرؤسهى برپارسازى له يهكيئتيدا زور لهوهكهى يهكيئتى ئاشكراو يهكانگيرتره، ويپراى ئهوهى تالهبانى سهلماندويهتى كه تارادهيهك گيره، تهنانهت سهبارت بهو برپارانেশ كه بهتيئكپراى دهنگ تيئپهريئراوه.^{XS}

ههچهنده، ئهوه سهخته كه شيكارييهك پيشكهشبهكريئت لهبارهى بناغهى قسهكانى ههرايهك كه سهبارت بهوهى ديكه دهكريئت. گرنگ نيه به چ شيويهكه سهرنجراكيئش دهبيئت. بهلام له بوارهكهدا ئهوه ئاشكرايه كه يهكيئتى بهتهواويى

⁸¹ ههمان سهراچاوه.

⁸² عارف تهيفورى ئەندامى مهكتهبى سياسى پارتى / كوئگرهى يازده تيبينىي پيدام كه كاتيئك تالهبانى توربه دهبيئت، كهس ناويئيت لهگهال بوچوونهكانى هاورا نهبيئت. چاوپيئكهوتن لهگهال عارف تهيفور، سهلاحهدين، ۱ سئيتهمبهه ۱۹۹۹.

⁸³ چاوپيئكهوتن لهگهال هوئشار زيبارى، سهلاحهدين، ۲۹ مايو ۲۰۰۰.

هېڅنیکى "یهگرتوو" نیه که تاکه ئاراسته که ریکى هه بیټ. وهك بینیمان، زامنى بههیزی یهکیټى له رابردوودا بۆ خرۆشاندى سۆزى چین و تووژگه لیکی بهرفراوانى چهپگهرا دهگه پرتیه وه، وهك چه تریک بۆ چه ندىن دهسته و تا قى جیاواز هه لده سوپا. ته نانه ت ئه میستاش یه کیټى هیشتا به دابه شبوونیکى ستوونى بهرچا و جیا ده کریتیه وه. هه رچه نده، پیویسته نایا ئه و راستیه ی که پرۆسه ی بریار سازى له یه کیټیدا په رت و بلاوه مانای ئه وه ده گه یه نیت که کار یگه رى که متره؟ ئه ندامانى مه کته بى سیاسى نکۆلى له مه ناکه ن که هینیکجار کۆبوونه وه کانیا ن تاراده یه کی زۆر گرژه، مه حمه د توفیق، ئه ندامیکى بالا له مه کته بى سیاسى تیبینییکردوه که مشتومپرکی ئازادانه له دانیشتنه کانداهیه، گه لاله هه ل سوپا وه کان له ژیر هه ژمونی که سایه تیه به هیزه کاندایه. ^{XI} سه باره ت به مه تاله بانى خو ی گوتى، وهك هیما یه ك بۆ پارتى: "من هه میشه له گه ل زۆرینه دا نیم، هه ر ئه ندامه و ئاشکرا که سایه تى خو ی هه یه، له گه ل پرستیژى خو شى. ئیمه هه موو پیاوی "به لئى" نین. ^{XU} له وه ش زیاتر، تاله بانى جه خت له وه ده کاته وه: "ئه وه خه ونه که یه کیټى له ناکامى مشتومپر ئیمه وه دابه شبیټ، ئه و هیزو زیندوویى حیزبه که پیشانده دات" ^{XV} به گویره ی تاله بانى، ئه نجامى نه بوونى فه رمان له تاکه که سیکه وه له نیو ده زگای بریار سازیدا ئه وه ده گه نیت که یه کیټى کوټ و به ند نه کراوه، هه روه ها له به ره ئه وه شه که جاروبار وهك شیوا و جاروبار وهك شیوا و دیته بهرچا و. هه رچه نده، ئه و هه روه ها گوتى که ئه و ته وا و ناماده یه که هانى ئه م ناکاره بدات وهك بره و پیدانى پرۆسه ی دیموکراتى له نیو حیزبدا. ^{XW}

سه باره ت به بوونى دهسته گه رى بههیزی دهسه لات له نیو یه کیټیدا، نه تاله بانى و نه تا قمه که ی نکۆلى له شتیکی وا ناکه ن. ئه و له برى ئه وه مه سه له یه کی وای وهك

84 چاویکه وتن له گه ل مه حمه د توفیق، قه لاجوالان، ۷ ئووتى ۱۹۹۹ .

85 چاویکه وتن له گه ل جه لال تاله بانى، قه لاجوالان، ۱۴ سینیته مبه رى ۱۹۹۹ .

86 چاویکه وتن له گه ل جه لال تاله بانى، سلیمانى، ۱۱ سینیته مبه رى ۲۰۰۰ .

87 چاویکه وتن له گه ل جه لال تاله بانى، قه لاجوالان، ۱۴ سینیته مبه رى ۱۹۹۹ .

به‌لگه‌یه‌ك ناساند بۆ بوونی ئه‌و سیاسه‌تکارانه‌ی که پشت‌گیریه‌کی مه‌زنی جه‌ماوه‌رییان به‌ده‌سته‌یه‌ناوه له‌نیو مه‌کته‌بی سیاسیدا، له‌کاتێکدا ئه‌وانه‌ی ئه‌و پشت‌گیریه‌یان له‌ده‌ستداوه چیدی له‌و پله‌ویگه‌یه‌دا نه‌ماون. ئه‌و تیبینیکیکرد که دامه‌زرینه ره‌سه‌نه‌کانی یه‌کیته‌ی چیدی ته‌مه‌نی خه‌باتیان له‌یه‌کیته‌دا درێژه پینه‌داوه، یاخود له‌پله‌یه‌کی خواره‌وه‌ی سه‌رکرده‌یه‌تیدان. وه‌ك عادل موراد که ئه‌ندامی دامه‌زرینه‌ری یه‌کیته‌ی و ئه‌میستا به‌رپرسی مه‌کته‌به‌که‌یه‌تی له‌دیمه‌شق. که‌سانیکیش که له‌سه‌ره‌تاوه له‌یه‌کیته‌دا نه‌بوون و له‌قوناغیکی دره‌نگتردا په‌یوه‌ندیان به‌و حیزبه‌وه کردووه به‌لام که‌سیکی ناسراو جه‌ماوه‌ریی بوون، وه‌ك کۆسره‌ت ره‌سول، ئه‌میستا له‌مه‌کته‌بی سیاسیدا و به‌هۆی پشت‌گیری جه‌ماوه‌رییه‌که‌یا نه‌وه پیگه‌یه‌کی کاریگه‌رییان په‌ره‌پیداوه.^{XX} هه‌رچه‌نده، وێرای ئه‌م تیبینیانه‌ی تاله‌بانی، بزواتی سیاسی له‌یه‌کیته‌دا ئه‌وه پێشانداده‌ت که حیزبه‌که به‌دابه‌شبوونیکی ستوونی جیا‌ده‌کرێته‌وه. ئه‌م دابه‌شبوونه به‌شیوه‌یه‌کی به‌رچا و دوا‌ی ۳۱ ئابی ۱۹۹۶ ده‌رکه‌وت، کاتیک یه‌کیته‌ی له‌هه‌ولێر ده‌رپه‌رێنرا. هه‌رپه‌یه‌ له‌م به‌رواره‌وه‌یه که شیکاریی ستراکتۆری ده‌سه‌لاتی هاوچه‌رخ یه‌کیته‌ی ده‌سته‌پێده‌کات.

ده‌توانرێت ته‌کنیکی رێبه‌رایه‌تی تاله‌بانی به‌وه بناسرێت که به‌رپه‌وه‌بردنی ئه‌و دابه‌شبوونه سروشه‌تییه به‌رجه‌سته‌یه‌ی نیو یه‌کیته‌ی و ده‌توانرێت ته‌کتیکی رێبه‌رایه‌تییه‌که‌ی سیاسه‌تی تاله‌بانی بۆ هاوسه‌نگیی بآله‌ جو‌ربه‌جو‌ره‌کان جیا‌بکریته‌وه. بۆنموونه: له‌نیو بآلی زیده رادیکالی کۆمه‌له‌ و هه‌روه‌ها بآلی زیده سوننه‌تی شو‌رشگیراندا. به‌تایبه‌تی له‌ ئووتی ۱۹۹۶ه‌وه، له‌نیوان ریکخستنی یه‌کیته‌ی هه‌ولێر و ئه‌که‌ی سلیمانی-که‌رکوکدا. وێنه‌ی ۵: ۶ هیلکاری په‌ره‌سه‌ندنی دابه‌شبوونه‌کانی نیو یه‌کیته‌ی ده‌نوینیت.

یه‌کیته‌ی به‌ درێژایی میژووه‌که‌ی به‌جو‌ره دابه‌شبوونیکی نیوخۆیی جیا‌کراوه‌ته‌وه، به‌لام به‌رپه‌وه‌بردنی سه‌رکه‌وتووانه‌ی ئه‌م دابه‌شبوونه یه‌ك له‌و هۆکاره بنه‌رته‌تیانه‌یه که

وايكر ديه كيتي به دريژايي سالاني هه شتاكان وهك هيژيكي جه ماوهريي بمينيته وه. نه وهي ريي به حيزبه كه داوه روي بانگه وازي ناراسته ي بنكه يه كي جه ماوهريي چه پگه را بكات. هه روه ها دهرده كه ويته كه شاره زايي و وريايي تاله باني له به ريوه بردني ته م گرژي و باره به رده و امه دا سوودي به پيگه ي تاله باني وهك رابه ر گه يان دووه، به وهي زوربه ي جار جه ماوه ريي ترين سه ركرده كاني يه كيتي له گه ل كه سايه تبي كاريزمايي خوي به ريوه بردووه.

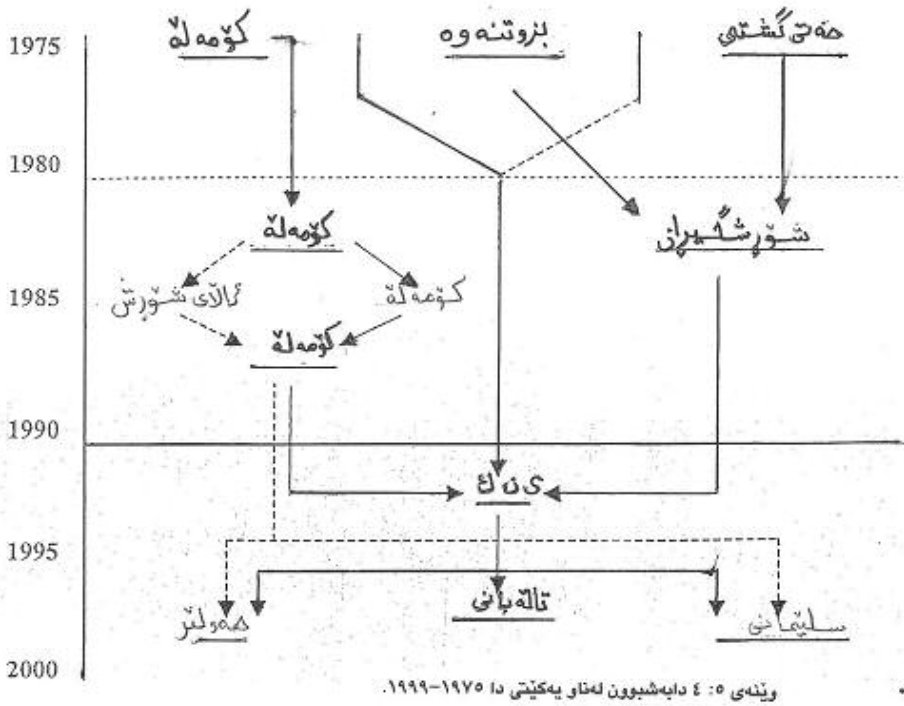

تاله باني له سالاني هه شتاكاندا ته م ئهركه ي جيه جيكردووه، كاتي ك دابه شبوون له نيوان دوو باله كه ي يه كيتيدا، كۆمه له و شورشگيران دهر كه وت. هه رچه نده له كۆتايي نه وه ته كاندا دابه شبوون له نيو يه كيتيدا زياتر جوگرافيه تا ئايديؤلورثي. به تايهت پاش داگيركردي هه ولير له لايه ن هيژه كاني عيراقيي-پارتييه وه له ئووتي/ئابي

۱۹۹۶ دا و گه پانه وى پاشترى يه كىتى بو سليمانى . ده توانرئيت يه كىتى به دابه شوبون له نيوان ئەندامانى سليمانى و كهركوكى و ئەوانه و هوليئرييه كان جيا بكرئته وه . به هوى رووداوه كانى ئووتى ۱۹۹۶ وه ، ريكخستنى يه كىتى له هوليئر له لايه ن كووسرهت ره سوله وه ري به رايه تىي ده كراو رايكرده سليمانى و خوئى له نيوان ريكخستنى يه كىتى و ح ه ك دا دامه زانده وه ، هه رچه نده ، گرئدانى ئەندامه هه ووليئرييه كان له گه ل ريكخستنى سليمانيدا بئى گيروگرفتى خوئى نه بوو . ههروه ها به پيچه وانه وى دابه شوبونه كانى پيشوو ، ئەم هه لومه رجه نوييه و ايكرده كه تاله بانى به زه حمه ت مملانييه كه به رپوه به رئيت ، له كاتي كدا كووسرهت له بنكه يه كى جه ماوه رى بيهاوتتا به ر خودار بوو .

كووسرهت به شيوه يه كى ئاسايى پيگه وى سه روك وه زيرانى له ح ه ك / سليمانى به ده سه ته ئينا ، ئەو پيشتر له هه ووليئريش پووستى سه روك وه زيرانى هه بوو . ههروه ها زور له ستافى هه ووليئرييه كانى له پوسته سه ره كىيه كانى وه زاره ته كاندا دانا .^{XY} ئەو له پرووى كارگيرپييه وه هه نگاويكى هه كىمانه بوو ، چونكه زور له و ستافه هه ووليئرييه شاره زايى و ئەزموونيان له كاروبارى حكومه تدا هه بوو ، ههروه ها كارگيرپييه نوييه كه له پيگه يه كى وادابوو كه به خيرايى ده سه تبه كار بوو . هه رچه نده ، توندى و دژوارپييه كى جدى له نيوان يه كى تيدا هه يه ، به تايبه ت له نيوان كووسرهت ره سول و جه بار فه رمانى فه رمانده وى پيشمه رگه دا ، ههروه ها گرفته كان له نيوان كادره دامه زراوه كانى سليمانى و هه ووليئرييه تازه گه يشتوو هه كاندا ببوو هه شتيكى به ربلوو . محمه د توفيق تيبينيكرد كه :

" گرفتى بنه رته تىي له گه ل تيكرائى ئەو هه ووليئرييه نه دا هه يه كه هاتوونه ته سليمانى ، به لام گرفته كان لوجستين و سليمانى شوئنيكه له هه ووليئر بچووكتره ."^{YP}

⁸⁹ هه رچه نده ، له پرووى ژماره وه جه لال تاله بانى تيبينيكرد كه له ئووتى ۱۹۹۶ دا تيكرائى ئەندامانى يه كىتى له هه ووليئر نزيكه وى ۴۵۰۰۰ كه سه بوو ، له وانه ته نيا ۵۰۰۰ يان ئاواره وى سليمانى بوون . چاوپيكه وتن له گه ل جه لال تاله بانى ، سليمانى ، ۱۱ سينيته مبه رى ۲۰۰۰ .
⁹⁰ چاوپيكه وتن له گه ل محمه د توفيق ، قه لاجوان ، ۷ ئووتى ۱۹۹۹ .

ئەوناوچانەى كە لەبندەستى يەكئیتىدا بوون بەشیۆهیهكى بەرچاۋ كەرت بوو. ھەرۈھا شارە بچووكەكى سلیمانیش ئەمىستا كابینەیهكى تەواۋى جیبەجیكردنى تىدایە، شانەشانى ئۆفیسەكانى پارىزگای سلیمانى، كە لە بنەرەتدا واكردوۋە ئەوہى دوۋايیان تۈوشى جۆرە ھەلپەساردنىك بىت. كۆسرەت لە لا بردنى پارىزگارەكانى ۋەك فەرىدون عەبدولقادرو دواتر سالار عەزىزو دانانى حاكم قادر ھەمەجان كۆنە بەرپرسى ئاسایشى ھەولیرى لە پۆستى پارىزگار سەرکەوتنى بەدەستەینا. پارتى ھەرۈك لییان چاۋەرۋاندەكریت، گورجانە ئەو گوشارە دەناسینن كە بۆتە پەتایەكى يەكئیتى بەدریژایى سالانى نەۋتەكان، سەبارەت بە گەنگەشە لەمەر ئەمە، سامى عەبدولرەحمان تىبىنىيكر كە: " كۆسرەت ھەمیشە بۆ يەكئیتى گرنگ دەبیت، ئەوان وا حىساب دەكەن كە ئەو دەتوانیت ھەولیریان بۆ بسىنیتەۋە. ئەو ئەو كارەى پى ناكرى، بەلكو لەجىاتى ئەۋە ئىستا ئەو سلیمانى بۆخۆى بردوۋە."⁹⁰

ھەرچەندە، دەگونجیت ئەمە بىركردنەۋهیهكى خوازىارانە بىت لەلایەن پارتیەۋە تا ئەوہى دەرھاۋىشتەى ھیلکى سەرکردایەتیی يەكئیتى بىت، دەشیت كۆسرەت تەنیا كەسایەتییەك بىت كە ئەوان پىیان وابىت گرفتیکى جىدىيان لە ھەولیردا بۆ پىكبنیت، كۆسرەت دەگونجیت زیدەتر لەھەر سیاسییەكى تر لە كوردستانى عىراقدا ۋەك پىاۋى جەماۋەر بىتەبەرچاۋ. بنكەى پشتگىرىیەكى بەھیزە، بەتایبەت لەنىۋ چىنى كرىكارى شارى ھەولیر، ھەلسورانى ئازایانەشى ۋەك فەرماندەى پىشمەرگە خۆشەۋىستییەكى كویرانەى خەلكى بۆ ھىناۋەتەنارا. بەھەمانشىۋە، مېژوۋى جەنگاۋەرانەى مانای ئەۋهیه كە ئەو ھەست بە ئازادى دەكات لە گوتنى ئەوہى بە سیاسەتكارانىك چ پارتى بن يا يەكئیتى. لەنىۋ يەكئیتىدا، ئەو كەسایەتییەكە كە خاۋەنى بايەخ و نفوزیکى بەرچاۋە و پتەۋە. ھەرچەندە، كۆسرەت ھەرۈھا لەلایەن زۆربەى كادرانى پارتىشەۋە رىزلیگراۋە، بەتایبەت لەلایەن مەسعود بارزانیەۋە.

⁹¹ چاۋپىكەۋتن لەگەل سامى عەبدولرەحمان، سەلاھەدىن، ۹ سېپتەمبەرى ۱۹۹۹.

له نیو ئەم گەمە ئالۆزەدا، بزاوتیکی زیاتر لەسەر دووهمین ریبەری نافەرمییەکی، نەوشیروان مستەفا ئەمین چڕ دەبیتهوه. که پیشتر سەرکردهیهکی کاریگەری کۆمەڵە بووه و ریبەریکی ئایدیۆلۆژیکی ناسراوه. نەوشیروان بەرجهستهی که سایهتییەکی تیکەلە ی دەزگایی-میژوویی سەیر دەکات. بەشیۆیهکی دژوار لەنیو یهکیتیدا ناوابهستهیه، وپرای که سایهتییە سیاسییهکهی که لانیکه م هاوتوانای کۆسرهته. پرسیارهکه لیڤه دا ئەوهیه که پاش جهلال تالەبانی ریبه رایهتیی بوکی دەبیته؟ کام لەم دوو سەرکرده دەبنه رابهری یهکه م، له گه ل ئەوهی هەردوو که سایهتییەکه له پیشه وهن. هەرچهنده، هەر وه که له سالی ۲۰۰۳، دژوارییه که بهشیۆیه که هیور بووه وه. کاتی که کۆسرهت بو چاره سەری بریندارییه که ی له جهنگدا ماوه یهکی له به ریتانیا به سەر برد، نەوشیروانیش جیوه ئاسا له ده ریای سیاسی کوردییدا مه له ی ده کرد. بو نموونه، له سالی ۲۰۰۰ دا بو پۆست و مه کته بی سیاسی یهکیته هه لپژێردرا، که چی ئەو، ئەو پۆسته ی په سەند نه کردو له و شوینه هه لنه سوڤا^{YR}. هه روه ها ئەوه ی هه لپژارد که بیته راویژکاری سیاسی یهکیته، وپرای تیکرای هه موو ئەو کاریگه رییانه ی له سەر ئاراسته کانی هەن.

یهکیته له کاتی که ده ژێ که ده گونجیته به هیژ یان لاواز بیته. دابه شبوونی ناو حیزبه که به راده یه کی زۆر ناسه قامگیره، هەرچهنده، له وانیه که کۆسرهت تاکه سیاسی تکاری کوردیته ئەو توانایه ی هه بیته ده سته سیاسییه په رته کان له ده وری خوی کۆبکاته وه. ناوبانگی ئەو وه که پیشمه رگه یه که، به تایبه تی ئەو چیرۆکانه ی سه بارهت به چۆلکردنی هه ولێری له سالی ۱۹۹۶ دا، بو پیگه یه کی بالاده سته ده سه لاتدار له نیو یه کیته دا سه ریخستوو، ئەوه ی که ته نیا ده توانیته له لایه ن که سیکی هه میشه سه رنچراکیشی وه که نەوشیروان مسته فاوه رکابه ری بکریته. هاوسه نگیی ده سه لات له نیو یه کیته دا و له نیوان ئەم دوو که سایه تییە له ئاینده دا بزاوتیکی سه ره کیی په ره سه دنی ئاینده یی سیاسی ته کوردییه که ی عیراق ده بیته.

⁹² جاویپکه وتن له گه ل جهلال تالەبانی، سلیمانی، ۱۱ سینیته مبه ری ۲۰۰۰.

به‌یوه‌بردنی ده‌ستبه‌جیی ئەم هاوسه‌نگییه هه‌میشه که‌وتۆته‌سه‌ر تاله‌بانی. سه‌باره‌ت به‌یه‌کی‌تی که‌ دانوساندنیکی سه‌رکه‌وتووانه‌ی سالانی داها‌تووی به‌سلامه‌تی بچیته‌پیش ده‌وستیته‌سه‌ر توانای تاله‌بانی، له‌ئاستیکی که‌م‌تریشدا نه‌وشیروان و کۆسه‌رت. به‌رینماییکردنی ئەم پارته‌سه‌ر سه‌خته‌له‌م ماوه‌سه‌خته‌دا. له‌سالی ۲۰۰۰دا، یه‌کی‌تی به‌ئاراسته‌یه‌کی به‌رچاوی چاکبوونه‌وه‌ی له‌و ناسه‌قامگیرییه هه‌نگاوی داناوه. یه‌کی‌تی، وه‌ک پارتیکی سیاسی، له‌نیو سلیمانی و هه‌روه‌ها هه‌ولیریشدا جه‌ماوه‌ریی ماوه‌ته‌وه، وا ده‌رده‌که‌ویت که‌جه‌ماوه‌ر به‌شتیکی ناسانی ببینی‌ت که‌ پشتگیری خوی ببه‌خشیته‌که‌سیکی ئالۆزو ته‌ماوی و وه‌ک تاله‌بانی و داروده‌سته‌که‌ی. هه‌روه‌ها شتنی به‌رگی چلکنی یه‌کی‌تی به‌ئاشکرا شتی‌که‌ دانیش‌توانی کوردی عیراقی بو‌ ماوه‌یه‌کی به‌رچاو تی‌دا به‌کاره‌ینراوه. به‌گه‌رانه‌وه‌ی نه‌وشیروان و به‌لگه‌ی هاوکاریی نیوان کۆسه‌رت و نه‌وشیروان، دژوارییه‌کانی نیو یه‌کی‌تی که‌مه‌ده‌بیته‌وه. دووباره، ئەمه‌ش ده‌توانی‌ت ره‌نگدانه‌وه‌ی دانپیدانانی تاله‌بانی بی‌ت به‌ پیگه‌ی جه‌ماوه‌ری کۆسه‌رتدا، به‌لام به‌دلناییه‌وه به‌هوی ئامۆژگارییه تونده‌کانی نه‌وشیروانه‌وه ئاسانکراوه.

ئه‌نجاه‌گیریی

حیزبه‌که‌ پیویسته‌ بمینیته‌وه. له‌نیو یه‌کی‌تیدا، سه‌رکردایه‌تی ناوه‌ندیی که‌سایه‌تی به‌هیزی له‌خۆگرتوه‌وه که‌ پشت به‌ به‌بنکه‌ پشتگیرییه‌که‌ی خویان ده‌به‌ستن. له‌کاتی‌کدا ئەوانه هه‌موویان به‌ تاله‌بانی وه‌فادارن، پرۆسه‌ی بپیارسازی له‌نیو یه‌کی‌تیدا به‌م دابه‌شبووانه‌وه زیندوو چالاکه. له‌وانه‌یه فره‌گرنگتر، هه‌رچه‌نده، هه‌ردوو حیزبه‌که‌ مه‌یلیکی میراتگیری توندیان له‌ ستراکتۆری سه‌رکردایه‌تییدا هه‌یه، له‌گه‌ل مانۆری مه‌سه‌عودو جه‌لال تاله‌بانی که‌ خویان بو‌ پیگه‌یه‌که‌ داناوه که‌ وه‌ک سه‌رکرده‌ی ریکخراوه‌که‌یان بمینه‌وه، له‌کاتی‌کدا هه‌ولی هاندانی پرۆسه‌ی دیموکراتیی زیده‌تر له‌ حیزبه‌که‌ی خویاندا ده‌دن. ئەمیستا، پیده‌چیی که‌ ئەم بزوته‌ نیوخوییه له‌نیو هه‌ردوو حیزبه‌که‌دا به‌شیوه‌یه‌کی کاریگه‌ر ده‌ستی به‌سه‌ردا گیرایی‌ت. هه‌روه‌ها چه‌شنه

هاوسه نگییه کی نیو خوویی به ده ستهاتیبیت، به تایبه تیی له نیو پارتیدا، هرچه نده، هیشتا چه ندین کیشه وگرفت له به ردهم هر دوو حیزبه که دا ماوه، هر ووه ها هر دوو کیان ده گه نه قوناغیک له درکه و تنی تا قمیکی نوی و زوربه ی جار دژبه ر له لاوانی چالاک له نیو ریزی حیزبه کانیا ندا. ئه وانه ی هر همیشه رکابه ری شیوازه کانی هه لسورانی باو ده کهن. ئه مه بوخوی گرفتیک نیه، به لام هر ریه که له مه سعود و تاله بانی پیویستیان به کاته تا سه قامگیری حیزبه که یان زیاتر بکن، وه که ده زگای پیگه یشتوو که بتوانیت پیلانه نیو خوویی کان هه لچنیت پیش ئه وه ی جار یکی دی خووی له گه ل هه مان سیستمی سیاسی یه کبخاته وه.

له ئیستادا، ئه گهر ریکه و تننامه ی واشنگتون سهرکه و توهانه جیبه جیبریت و پارتی و یه کیتی له راستییدا له یه که سیستمدا یه که بگرئه وه، زور گونجاوه ئه و ناسه قامگیرییه ی له سیستمه دابه شبوو که دا درکه و توهه مه زنترییت. هر ووه ها له نیوان سالانی ۱۹۹۴- ۱۹۹۶، نه پارتی و نه یه کیتی تا ئیستا به ته واوی له پرووی سیاسییه وه پیگه یشتوون له بواره کانی هه لسورانی سه قامگیرانه ی پرۆسه ی بریارسازی نیو خووییان تا کو بگلینه نیو سیستمیکی سیاسی که تییدا بوخویان یاریزانیکی سهره کیی بیژکابه رو مملانی نیه بن. تا کو ئه م سه قامگیرییه به دیییت، سیستمیکی سیاسی دابه ش ری ئه وه یان پیده دات ناجیگیری و توندییه کانیا ن به ئامانج بگهن بیئه وه ی له چالاکییه کانی "لایه نی دیکه" نیگه رانن و بسله مینه وه. هر سیستمیکی یه کگرتوو بی نۆرمیکی ته و افوقیی گونجاوو خو پاریز، بۆنموونه وه که بوونی هر دوو حیزبه که له حکومتییدا، به ئاسانی ده بیته هوی گواستنه وه ی ناسه قامگیرییه نیو خوویییه کانی حیزبه که بۆسه ر شانۆ سیاسییه مه زنه که.

بهشی شه شه م : ستراکتۆری حکومه ته کانی هه ریمی کوردستان

خۆبه پڕیوه بردن و خودموختاریی که که ئامانجیکی خه و ئنامیزو یۆتۆپیا یی حیزبه سیاسییه کانی کورد بوو، ئیدی بووه راستیییه کی به دیهاتوو له نیوه رۆکی سیستمه سیاسییه که دا. رووداوه کانی سه ره تای سالانی نه وه ته کان، که به داگیرکاریی بو کویت دهستیپیکردو به تیکشانندی عیراق گه یشته ترۆپک، ههروه ها راپه رین و کیشانه وه ی ده زگا کارگیریی و هیزه سه ربازییه کانی حکومه تی عیراق له باکووری ولات، ده رفه تیکی بیهاوتای بو کورد هینایه ئارا تا هه ریمه که ی خویان به پڕیوه به رن. زیده پڕویی نیه که دامه زراندنی ح ه ک به تاکه روودای هه ره گرنگ له میژووی جولانه وه ی نه ته وه یی کورد له عیراقدا له قه له مبدریت.⁰ هه رچه نده ره خنه کردنی خۆبه پڕیوه بردنی کوردان له نیو هه ریه ک لیكدانه وه ئه کادیمیستی و رۆژنامه وانیییه کاندافره به ریلأوبوو. ئه کادیمستان سه بهاره ت به سه رکه وتنی قه واره که به تایبه ت له پرووی ئاسایشی نیوخویی و ئارامیییه وه، ده یانپرسی. بۆنموونه، "مایکل گوینته ر" پاش تییینییکردنی ح ه ک له سالی ۱۹۹۲، شیکارییه که ی خوی سه بهاره ت به "کیشهی کورد له عیراق" به پرسیاری "بو هه موو شته کان به و هه موو هه له یه وه تیپه رین؟" دهستیپیکرد.^R

ره خنه کردنی ئه زموونی حکومه تی هه ریم تا سالی ۱۹۹۶ به شیوه یه کی ریژهی کاریکی ئاسانه، حیزبه سیاسییه کوردیییه کان به نیازپاکییه وه ده ستیان به هه لبژاردنیکی فره حیزبیی له مایوی ۱۹۹۲ دا کرد. سیستمی ۵۰ به ۵۰ که له پرووی کردارییه وه شیاو بوو به لام شیوازیکی به شداریی فره فشه لی ده زگا حکومییه کانی پیکده هیئا که پششتی به پاراستنی ئه وه هه ماهه نگیییه ی نیوان پارتی و یه کیتی ده به ست. کاتیکی ئه م هاوسه نگیییه گۆرا، سیستمه که له پرووی کردارییه وه بووبه

¹ ئه م به یاننامه یه به توندیی له لایه ن نه وشیروان مسته فاوه له نیو یه کیتیدا پشتگسری کرا:

چاوپیکه وتن له گه ل نه وشیروان مسته فا، سلیمانی، ۲۹ ی ژوویه ۱۹۹۹.

² M. Gunter, *The Kurdish Predicament in Iraq*, 1999, pp. viii-ix.

شتیكى نەشیاوو ھەروەھا ھاندەرێكى دىكەى تىكچوون بوو بە ئاراستەى مەملانى و رووبەروو بوونەو.

بەردەوامبوونی ئەم رەخنەگرتنانە پاش دامەزراندنى سىيەمىن كابىنەى دابەشبووى ح ھ ك لە ھاوینی ۱۹۹۶ دەو و دواتر كابىنەى چوارەم بەشيوەيەكى ریزەيى شتیكى دروستە. ئەو راستە كە رووداوەكانى ئەو سالە بە ھەرە رووداوە دلتهزینەكانى سالانى نەوئەتەكان بۆ كورد لەقەلەمدەدریئ و زیانى لە یەكیئى قەوارە سیاسییەكە دا. ھەرچەندە، ھەلومەرجەكەى دواتر ھاتەئارا، بە ستراكٹۆریكى سەقامگیر دەناسریتەو بەوئەى كە حكومەتە دابەشبووئەكەى ھەریمی كوردستان چالاكانە حوكمی ھەریمەكە دەكات، ھەلبەتە بە نەزم و ریکخستنیكى تەپۆو ناكاراو.

ح ھ ك لە دوو باسى سەر بەخۇدا شىكراوئەو. یەكەم پىویستە قامك بخریئە سەر كەموكووپییەكانى یەكەمىن و دووئەمىن كابىنە كە بوونە ھۆى شەپرى ناوخۆ، پاشتر بايەخ بە تايبەتمەندیەكانى كابىنە دابەشبووئەكانى سىيەم و چوارەم بدریئ. لەلای من كوردان بەریكەوت بەسەر سیستەمىكدا كەوتن كە داينكەرى ولامى ئەو پرسیارە بوو كە چۆن دەستبەجئ ھەریەك لە پارتى و یەكیئى رازیببكات، لەھەمانكاتیشدا نیگەرانى دەولەتانی دەورووبەر و ھیزە روژئاوايیەكان كەمبكاتەو. رووخسارى ستراكٹۆرى ح ھ ك و ھەلسووانى بریارلیئدرایى میكانیزمەكەى لەم باسەدا كۆكراوئەو، كە پاشان پرۆسەى بریارسازی و بەھیزی و لاوازیى سەرەتایی سیستەمەكەى بەدواداڤیئ.

بوونی ح ھ ك ھۆكاری نیگەرانییەكى قوولى و لاتانى دەورووبەر بوو. ئەوانەى خوازیارنەبوون بەھیزبوونی سیستەم سیاسییە كوردییەكەى عیراق لەرپێگەى دامەزراندن و پاشتر بەدەزگایكردنى كارگێرپیە خۆمالییەكە ببینن. ھەربۆیە شىكاریى ئەم سیستەم ھیندەى شىكاریى حیزبە سیاسییەكان خۆیان سەخت و ئەستەمە. لەوئەش زیاتر، كوردستانی عیراق كە ھیشتا لەژێر دوو گەمارۆدايە، زۆرەى ھەلسووپنەران چاوەرپى كارگێرپیەكى فرە شىواویان دەكرد. ھەربۆیە سەختە شىبكریئەو. لەبەرئەو ئەمانجى ئەم باسە:

- ۱- دابینکردنی میژووێهکی سیاسی پیکهاتنی ح ه ک.
- ۲- شیکاریی ههلبژاردنهکهی سالی ۱۹۹۳ (۱۹۹۲ راسته-سهردهشتیی) و ههروهها
- ۳- پيشاندانی نمونهی ستراکتۆری ریکخراوهی و پیکهاتهی مۆرفۆلۆژیی ح ه ک.

پیش دەستپیکردن بە شیکاریی ئۆرگانەکانی حکومەتی و کارگێری سیستمە سیاسییە کوردییەکی عێراق، پێویستە پەرە بە تیگەیشتنیکی دروست سەبارەت بە نمونە و شیوازی ریکخستنێ بەشە بنەرەتییهکانی ح ه ک (نمونه مۆرفۆلۆژییهکهی) بدەین. ئینجا پێویست بە شیکاریی ئەو ئاكاره بریارلیدراوه دەکات کە تێیدا مەزندەیی ههلسۆرانی سیستمەکه دەکات (نمونهی دەرکەوتنی زانیاریی).

راهینانیکی بەم چەشنە راژەیی چەندین مەبەست دەکات. یەکەم: مشتومڕە مۆرفۆلۆژییهکان سەبارەت بە ح ه ک رووندەکاتەوه. دووهم: خالی دەستپیکاری شیکاریی داهاوو سەبارەت بە پرۆسەیی بریارسازیی فەراهم دەکات. ح ه ک هەر لەسەرەتای پشکووتنییهوه چەندین گۆرانی بەخۆوه بینیوه، ههروهها تیگەیشتنی ئەوهی که ح ه ک لە بنەرەتدا چی بووه و بۆچی پەرەیسەندووه، بابەتیکی سوودمەندە. سییەم: فەراهمکردنی شیکاریی مۆرفۆلۆژیی ح ه ک یەکەمین ههنگاوی تیگەیشتنی پرۆسەیی بریارسازیی دابیندەکات. بۆ مەبەستەکانی ئەم باسە، ههستاوم بە دابەشکردنی ح ه ک بەسەر : ئەنجومەنی نیشتمانی، جیبەجیکردن، دادوهریی دا. لە باسەکانی دیکەدا بەشیوهیهکی بەردهوام ئاماژە بە رۆلی سەرکردایهتی دراه، بەتایبەت کاتی که پرۆسەیی بریارسازیی شیکرایتەوه.^S

³ ئەم دابەشبوونە هاوچووتە لەگەڵ پێوانەیی ئەو دابەشبوونانەیی لە تیکستەکانی حوکمەتە بەراوردکارییهکاندا دەبینرێتەوه، من وامداناوه کە ئاماژە بەلایەنی سەربازیی نەدەم چونکە توانای سەربازیی حکومەتی هەریمی کوردستان لە دەستی حیزبە سیاسییە ههژمووندارەکاندا و لەبندەسلاتی ح ه ک دا نیه.

پاش را پهرین

پیدەچیت ئەو ماوه کەمە ی پاش کیشانەوێ حکومەتی عێراق لە کوردستانی عێراقدا وەک رۆلیکی کاریگەر لە پەرەسەندنی دەوڵەتە دیفاکتۆکە کوردستانی عێراقدا بێتە بەرچاوی. بەرەوی کوردستانی ناچاربوو بپاریگەلیکی خێرا سەبارەت بە کارگێڕییەکی ئاوارتە لە ناوچە ئازادکراوەکاندا بەدات کە نەبیتەهۆی تورپکردنی ولاتانی دەورووبەر. شانەشانی ئەم ئەرکە قورسانە، بەرەوی کوردستانی رووبەپووی هەل و مەرجیکی فرە دژواری سەربازی ببوو، دواتر دانوساندن لەگەڵ حکومەتی عێراق، هەرەها پاشتر گەمارۆی ئابووری نیوخۆیی و کیشانەوێ هەموو دەزگا کارگێڕییەکانی حکومەتی ناوەندیی.^T

پاش کیشانەوێ حکومەتی عێراق، سەرکردایەتی بەرەوی کوردستانی چەندین کۆبوونەوێان لەگەڵ تەکنۆکراتەکانی کوردستانی عێراق ئەنجامدا. لە وەسفکردنی ئەم کۆبوونەوانەدا، مەسعود بارزانی پێیگوتن کە ئەزموونی ئەو و هەرەها ئەزموونی پیشمەرگە لە وێرانکردنی پرد و بڕینی کارەبا و وێرانکردنی جادەوباندایە.^U لەبەرئەو بارزانی بانگەشەیی ئەوەیکرد کە سەرکردایەتی بەرەوی کوردستانی داوای یارمەتی لە ئەندازنیاری بیناسازی و تەکنۆکراتان دەکات بۆئەوێ هاوکاربن لە بنیاتنانەوێ ژێرخان و لایەنی کارگێڕی هەریمەکە. کاتیک لەم کارو هەلسۆراناوەدا جەخت لەپۆلی پارتنی کرایەو، بارزانی گوتی: "پارتنی یارمەتی چەندین خەلکی شارەزای بەدەستەینا، ئەوانەیی هاوکارییان لەگەڵ پارتنی سیاسیەکاندا کرد تا سەقامگیری بێتەئارا. هەماهەنگییەکی باش لەنیوان پیشمەرگە و تەکنۆکراتەکاندا هەبوو."^V

4. چاوپێکەوتن لەگەڵ جەوهر نامیق سالم، هەولێر، ۸ سێپتەمبەری ۱۹۹۹.

5. چاوپێکەوتن لەگەڵ مەسعود بارزانی، سەری رەش، ۲۲ ئۆت، ۱۹۹۹.

6. هەمان سەرچاوە.

حکومتی ئاوارته

حوکمرانی بهرایی هه‌ریمه له پێگه‌ی ستراکتۆری پارێزگا‌کانه‌وه و پێشمه‌رگه‌کانی حیزبه‌ سیاسیه‌کانه‌وه به‌پێوه‌چوو. ^W گ‌رنگه‌ درک به‌وه بک‌ری‌ت که له‌و کاته‌دا له‌ناکامی ئه‌و وێرانکارییه‌ی ژێرخانی ناوچه‌ گ‌وندنشینه‌کان به‌دری‌ژایی ده‌ سالی پێش‌شودا، زۆرینه‌ی دانیش‌تووان له‌ ناوچه‌ شارنشینه‌کاندا بوون، ئه‌مه‌ش پێویستی سیستیمیکی ئاوارته‌ی بۆ شارو شارۆکه‌کان کرده‌ مه‌سه‌له‌یه‌کی پێویست. ^X نه‌وشیروان مسته‌فا، تێبینی‌یک‌کرد که: "...له‌م کاته‌دا شتیکی ئه‌وتۆی وا نه‌ما‌بوو بۆ به‌پێوه‌بردن. جه‌نگی ئێران-عی‌راق گ‌ونده‌کانی رامالی‌بوو، هه‌روه‌ها ئه‌نفالیش باقییه‌که‌ی دیکه‌ی وێران‌کرد‌بوو، هه‌موو ئه‌وه‌ی ما‌بووه‌وه ته‌نیا شارو ئۆردوگا‌کان بوون، نه‌ گ‌وندو نه‌ شارۆکه" ^Y

به‌ره‌ی کوردستانی ناوچه‌ شارنشینه‌کانی به‌سه‌ر چه‌ند هه‌ریمیکی فه‌رمانه‌روایه‌تییدا دابه‌ش‌کرد که له‌ چه‌ند لیژنه‌یه‌ک پێک‌ده‌هات. ئه‌ندامانی سه‌ر به‌ پارته‌ جیا‌وازه‌کانی نیو به‌ره‌ بوون. بۆ نموونه، سلیمانی له‌لایه‌ن لیژنه‌یه‌که‌وه به‌پێوه‌ده‌برا که له‌ یه‌کی‌تی، پارته‌ی، پاسۆک و حه‌سک پیکه‌اتبوو. ^{QP} له‌م ماوه‌ ئاوارته‌یه‌دا، لیژنه‌کانی فه‌رمانه‌روایه‌تی ره‌نگدانه‌وه‌ی فره‌ ره‌نگی سیاسی هه‌ریمه‌که‌ بوو، به‌مانایه‌کی کرداریی واته‌ هه‌ر ناوچه‌یه‌ک له‌لایه‌ن حیزبیکی سیاسییه‌وه کۆنترۆل‌ک‌رابوو. ^{QQ}

⁷ هه‌مان سه‌رچاوه‌.

⁸ چاوپێکه‌وتن له‌گه‌ڵ نه‌وشیروان مسته‌فا ئه‌مین، سلیمانی، ۱۰ ئووت ۱۹۹۹. مه‌سه‌ود بارزانی، سه‌ری ره‌ش، ۲۲ ئووت، ۱۹۹۹.

⁹ چاوپێکه‌وتن له‌گه‌ڵ نه‌وشیروان مسته‌فا ئه‌مین، سلیمانی، ۱۰ ئووت ۱۹۹۹.

¹⁰ چاوپێکه‌وتن له‌گه‌ڵ مه‌مه‌د توفیق، قه‌لاچوالان، ۸ ئووت ۱۹۹۹. نه‌وشیروان مسته‌فا ئه‌مین، سلیمانی، ۱۰ ئووت ۱۹۹۹. مه‌سه‌ود بارزانی، سه‌ری ره‌ش، ۲۲ ئووت، ۱۹۹۹. عارف ته‌یغور، سه‌لاحه‌دین، ۱ سێپته‌مه‌به‌ر ۱۹۹۹.

¹¹ N. Talabany, The Kurdish View on the Constitutional Future of Iraq, London, 1999, p. 144

ھەلومەرچەكە مانگىكى خاياند پيشئەوھى حكومەتى عىراق دژەھىرشى سەرکەوتووانەى خۆى دژى پيشمەرگەكانى بەرەى كوردستانى دەستپىكات و زۆرپەى ئەو ناوچانە بگريتەوھە كە پيشتر لەدەستىدا بوو.^{QR} دواتر حكومەتى عىراق كىشايەوھە، گەمارۆى ئابوورىى لەباشوورەوھە خستە سەر كوردستانى عىراق، وپراى گەمارۆكەى كۆمەلگای نيو دەولەتتى. ديسانەوھە بەرەى كوردستانى گەپرايەوھە بۆ سىستىمى فەرمانرەوايەتتى لىژنەكان و بەتیکەلى لەگەل ستراکتورى پارىزگاكاندا. تاكو ھەلبژاردنى سالى ۱۹۹۲.^{QS} لەم ماوھىيە ئاوارتەيەدا پشتبەستنىكى فرە بە ئۆرگانەكانى ستراکتورى پارىزگاكان ھەبوو. تەنانەت لەبوونى حكومەتى ناوھنديشدا، ستراکتورى پارىزگاكان وھەك خۆى بەساغىي مانەوھە. ھەلبەتە وھەك ئوفيسىكى ساكارو رووخسارى بى ستافى كاروبەرپوھەبردن، چونكە كارمەندانى سەر بەحكومەت ھەلاتبوون. كارمەندە كوردەكانيش ھەمان ئەزموونى كاروھەلسوپرانيان لە سىستەمەكەدا لەسايەى كارگيرى حكومەتى عىراقدا ھەبوو.^{QT}

ئەم سىستەمە ئاوارتە بەرايىيەى فەرمانرەوايەتتى، تەواو تەواو ريكەوت و سەريپىي و چەندىن گرفتى جدىي ھەبوو، بەرەى كوردستانىيش نە دەسەلاتىكى بربارسازى بەردەوام و نە تواناى كۆنترۆلى تەواوى ھىزەكانى ناوخۆى ھەبوو.^{QU} جەلال تالەبانى كرۆكى كيشە بەرايىيەكانى دەستنىشانكرد كاتىك گوتى كە: "ئىمە لەشاخەوھە ھاتىن، وھەك پيشمەرگە خۆمان راھىنا بوو، ئىستا پيوستە شارەكان بەرپوھەبەرىن."^{QV} گوینتەر كيشەى زیدەترى ناساندووه، ئەو راپورتىكى لەسەرەتای

¹² بۆ زیارتەر لە دژە ھىرشەكانى حكومەتى عىراق بېروانە چاوپىكەوتنەكەى نەوشىروان مستەفا لە:

J. Randal, After Such Knowledge, What Forgiveness: My Encounters with Kurdistan, New York: Farrar, Straus & Giroux, 1998, pp. 46–50.

¹³ چاوپىكەوتن لەگەل نەوشىروان مستەفا ئەمىن، سلىمانى، ۱۰ ئووت ۱۹۹۹.

¹⁴ چاوپىكەوتن لەگەل سامى عەبدولرەحمان، سەلاھەدىن، ۲۷ ژوون ۱۹۹۸. ھۆشيار زىيارى،

سەلاھەدىن، ۲۹ ماىو ۲۰۰۰

¹⁵ چاوپىكەوتن لەگەل ھۆشيار زىيارى، سەلاھەدىن، ۲۹ ماىو ۲۰۰۰

¹⁶ چاوپىكەوتن لەگەل جەلال تالەبانى، قەلاجولان، ۱۴ سېپتەمبەرى ۱۹۹۹.

سالی ۱۹۹۲ هه وەرگرتووو و ئه وهی پێشکه شکر دوو ه که " ... باقی دهسه لات ه مه ده نییه که ی عێراق له م هه ریمه دا له لایه ن به غدا وه له به رپۆه به رایه تی و پار ه بیه شکرابوو، به لام نه بوونی ئاراسته کردنی له لایه ن هه ر دهسه لاتیک ی نا وه ندیی کوردیی، نزیکه ی ئیفلیجی کردبوو.^{QW}

له وه ش زیاتر، پرۆسه ی بریار سازی له و ستراکتۆره ساوا یه ی دهسه لات ه کوردییه که دا سه لماندن ی پرگرفته . له سیناریۆیه که دا که پاش هه لبژاردنه که ی سالی ۱۹۹۲ ده رکه وت، خولیای کوردیی بو دادپهروه ری و دیموکراسیی له نیو ئه و نامرانه ی بریار سازییه سه ره تاییه دا ئیفلیج بوو به وه ی بوونی به ندو باویکه وه که ته نان ه له دیموکراتییه لیبراله کانیشدا نه بووه . بو ئموونه، هه ر ئه ندایکی به ره ی کوردستانی توانای به کارهینانی قیتۆی دهسه لات ی هه بوو، که وایکرد ژماره یه کی که م بریاری گرنگ بیته نارا.^{OX}

دامه زراندنی بنه ما یاساییه کان بو پیکهینانی حکومه ت

به ره ی کوردستانی زۆر پێویستی به فۆر مه له کردنی هیندیک شیوه ی هه لسه وانی ده ستووری هه بوو پێش نه وه ی پر سی خود موختاریی چاره سه ربکات . هه رچه نده، پێگه سیاسییه که ی غه ددار بوو، کیشانه وه ی کارگێری حکومه تی عێراق له کوردستانی عێراق له لایه ن زۆر له سه ر کردایه تی کورده وه وه ک داویک ده بینرا . خولیای راگه یاندنی ده وه له تیکی خود موختار و مه زن هه بوو . هه رچه نده، کاریکی به و چه شه نه له لایه ن تورکیا و ئیرانه وه، وێرای ده وه له تی عێراق، رو به پر وی به ره له ستکارییه کی مه زن ده بووه وه . محمه د توفیق تیبینیی کرد که: " ئیمه

¹⁷ M. Gunter, *The Kurds of Iraq*, 1993, p.88, quoting 'Barzani Cited on Disputes within Kurdistan Front', *Al-Hayat*, London, 22 December 1991, p.5, cited in *FBIS-NES*, 3 January, 1992, p. 25.

¹⁸ Gunter (1993) op. cit., p. 89.

دهستووریگمان نه بوو، وهك ئه وهی كه بهر هی كوردستانی ده بوو فره وریا بووایه له بره و پیدانی ئه و شیوازه گۆرانکارییه جیایانه ی له سالی ۱۹۹۱ دا هاتبووه ئارا.^{QY}

ئهو ئاراسته یه ی له لایهن بهر وه بریاری لیدرا ئه وه بوو كه ده سه لاته كه ی خۆی له ریگه ی پیکهینانی ئه نجومه نیكه وه به ئامانجی بهر پوه بردنی هه ریمه كه و دامه زاندنی ده سه لاتیکی شه رعیی به هه لبژاردنیکی دیموكراتییانه.^{RP} هه میشه له وه به ناگابوو كه ولاتانی هه ریمیی ئه و بزواته وهك هه ولێك بهر وه سه ره به خۆیی ده ببینین زیاتر له وه ی وهك هه نگاویك به ئاراسته ی كارگێرییه کی ئاوارته له ماوه یه کی كورتخایه ندا. سه ركردایه تیی بهر هی كوردستانی لیژنه یه کی ته نسیقی هه لبژاردنیان له دادوهرو پارێزه ران پیکهینا، زیاتر له سیاسه تكاره كان. ئه رکی ئه وان لیکۆلینه وه بوو له باشترین میتۆد بۆ بنیاتنان و پیکهینانی ئه نجومه نیکی نیشتمانی كوردستانی پیشنیازكراو.^{RQ} خشته ی ۶:۱ لیستی ناوی ئه ندامانی لیژنه كه یه.

لیژنه كه ی له نیوان ۲۳ ی دیسه مبه ری ۱۹۹۱ و ۲۸ ی یه نایه ری ۱۹۹۲ دا كۆبوونه وه، ئاكامی لیکۆلینه وه كه یان له لایهن سه ركردایه تیی سیاسی بهر وه په سه ندو ته سدیق كراو هه روه ها ناوکی یاسای ژماره ۱ و ۲ ی سالی ۱۹۹۲ پیکهینرا. یاسای ئه نجومه نی

¹⁹ چاوپیکه وتن له گه ل محمه د توفیق، قه لآچوالان، ۸ ئووت ۱۹۹۹.

²⁰ ناكوکییه كه له نیوان پارتی و یه كیتیدا سه به رت به وه هیه كه كام له و دوو حیزبه بیروكه ی راده ستگردنی ده سه لاتی به ئه نجومه نیکی هه لبژێردراوی دیموكراتی پیشكه شگردوه و پشتگێری لیکردوه. مه سعود بارزانی و هئشیار زێباری و سامی عه بدولره حمان ده لێن كه پارتی ده ستپێشخه ر بووه، جه لال تاله بانو و ئه ندامییکی دیکه ی یه كیتی ده لێن كه یه كیتی ستراكئۆری لیژنه یه کی به رای ی بۆ حكومه تییکی ئاوارته بره و پیداو وه ئنجا په ره یسه ندوه وهك ئه نجومه نیکی نیشتمانی پیشكه شكاروه. هه مان ناكوکییش سه به رت به پرس ی پێویستی ده ستوور ده رده كه ویت. چاوپیکه وتن له گه ل سه عدی په ره، سلیمانی، ۹ ژوون ۱۹۹۸. فوئاد مه عسوم، له ندهن، ۲۱ ژوون ۱۹۹۹. مه سعود بارزانی، سه ری ره ش، ۲۲ ئووت، ۱۹۹۹. عارف ته یفور، سه لاهه دین، ۱ سێپته مبه ر ۱۹۹۹. جه لال تاله بانو، قه لآچوالان، ۱۴ سێپته مبه ری ۱۹۹۹. هۆشیار زێباری، سه لاهه دین، ۲۹ مایۆ ۲۰۰۰.

²¹ محمه د توفیق تیبنییكرد كه حكه می ته ئیرانیی گوتوو یه تی كه، له م كاته دا پێی باشته كه بۆشاییه ك ببینیت زیاتر له و كارگێرییه په ره سه ندوه. چاوپیکه وتن له گه ل د. كه مال فوئاد، سلیمانی، ۵ مایۆ ۱۹۹۸. د. شه فیق قه زاز، هه ولێر، ۱۸ مایۆ ۱۹۹۸. محمه د توفیق، قه لآچوالان، ۷ ئووت ۱۹۹۹.

نیشتمانی کوردستان و جوولانهوهی رزگارییخوازی کوردستان . ئەم یاسایانە وەک ناماژەیی بۆکرا، مەبەست لێی ئەوە نەبوو ببیته بەندی دەستووری، بەڵکو زیاتر وەک یاسایەکی بوو بۆ بەرپۆهبردنی په‌یوه‌ندییه‌کانی نیوان دەسه‌لاته‌ سیاسی و کارگێڕییەکان.^{RR} هەرچە‌نده‌، ئەم دۆکیومێنتانە بە‌ناوی دەستوور نە‌بوون، بە‌لام لە‌شی‌وا‌زو کرداردا، تاییه‌تمه‌ندییه‌ سیاسییه‌کان و هه‌روه‌ها به‌رپۆه‌بردنی ده‌وله‌تیکی دیفاکتۆی به‌رجه‌سته‌کرد.

یاسای ژماره‌ ١: یاسای ئە‌نجومه‌نی نیشتمانی کوردستان (ئە‌ن ک)

یاسای ژماره‌ ١: له‌ ٨ی ئە‌پرێلی ١٩٩٢دا مۆرکرا،^{RS} بنه‌ما و کاروه‌ه‌سۆپانی ئە‌ن ک، یاساکانی هه‌لبژاردن، مەرجه‌کانی کاندیده‌کان، کاروباری ده‌نگدان و ئە‌ورۆلانه‌ی وه‌سفکردوه‌ که‌ به‌ گشتیی ده‌بووایه‌ ببینرایه‌ هه‌ریه‌ک له‌ پارتی و یه‌کیتی به‌ به‌رده‌وامیی ناماژە به‌ یاسای ژماره‌ ١ ده‌کە‌ن که‌ مانایه‌کی مه‌زنی سیاسی، میژوویی و فه‌ره‌ه‌نگیی بۆ کورد هه‌یه‌، هه‌روه‌ها هاندهریکی به‌هێزبان بۆ ئە‌و کاره‌ هه‌یه‌. فه‌له‌که‌‌دین کاکه‌یی که‌ ئە‌ندامیکی پارتیه‌ و دواتر وەک ئە‌ندام پارله‌مان بۆ ئە‌و ئە‌نجومه‌نه‌ هه‌لبژێردرا، یاسای ژماره‌ ١ی وه‌سفکردوه‌ وەک :

" یه‌که‌مین یاسایه‌ له‌ میژووی هاوچه‌رخ‌ی کوردستانی عێراق که‌ له‌لایه‌ن ده‌سه‌لاتیکی دیفاکتۆی کوردیه‌یه‌وه‌ ده‌رکرایت که‌ موماره‌سه‌ی ده‌سه‌لات ده‌کات و مافی ب‌ریارسازی له‌نیو هه‌ریمه‌ کوردیه‌یه‌که‌ی عێراقدا ده‌بی‌ت، به‌ده‌ر له‌ ده‌سه‌لاتی ناوه‌ندی

²² چاوپێکه‌وتن له‌گه‌ڵ محمه‌د توفیق، قه‌لاچولان، ٧ ئووت ١٩٩٩ .

²³ یاسای ژماره‌ ١ له‌لایه‌ن "سه‌رکرده‌یه‌تی سیاسی به‌ره‌ی کوردستانی عێراق" وه‌ مۆرکرا، که‌ له‌م ئە‌ندامانه‌ی خواره‌وه‌ پیکده‌هاتن: جه‌لال تاله‌بانی (یه‌کیتی) ، مه‌سه‌عود یارزتنی (پارتی)، عه‌بدوڵلا ناگرین (پاسۆک)، ره‌سوڵ مامه‌ند (حسک)، سامی عه‌بدله‌رحمان (پارتی گه‌ل)، قادر عه‌زیز (زه‌حمه‌تکێشان) هه‌روه‌ها یه‌عقوب یوسف (بزوتنه‌وه‌ی ناشووری).

له به‌غدا. بپیری ئه‌نجامدانی هه‌لبژاردنی گشتیی له کوردستانی عێراق له مایوی ۱۹۹۲دا ره‌گه‌زیکی بایه‌خداری جه‌ختکردنه‌وه‌ی ده‌سه‌لاته‌. RT

خشته‌ی ۶: ۱ لیژنه‌ی ئاماده‌کاریی هه‌لبژاردنی ۱۹۹۱-۱۹۹۲

پۆست	ناو
دادوهر، سه‌رۆکی دادگای بالای کوردستان	۱ رشید عبدالقادر
دادوهر، وه‌زارتی داد له کاتی به‌ره	۲ معروف ره‌ئوف
دادوهر، سه‌رۆکی داگای هه‌ولێر	۳ نازم هه‌ویزی
دادوهر، ئه‌ندامی دادگای هه‌ولێر	۴ ئه‌میر هه‌ویزی
پاریزه‌ر	۵ شه‌مه‌دین موفتی
پاریزه‌ر	۶ محمد بابان
راگری کۆلیجی یاسا و سیاسه‌ت له زانکۆی سه‌لاحه‌دین	۷ د. سه‌عدی به‌رزنجی
مامۆستا له کۆلیجی یاسا و سیاسه‌ت له زانکۆی سه‌لاحه‌دین	۸ د. خورشید شوکت ره‌واندزی
پاریزه‌ر	۹ مسته‌فا عه‌سکه‌ری
پاریزه‌ر، سه‌رته‌یری ئه‌نه‌ک	۱۰ فرسه‌ت احمد
پاریزه‌ر، راویژکار له کوردستانی عێراق	۱۱ د. قه‌یس دێوالی
پاریزه‌ر، راویژکار له کوردستانی عێراق	۱۲ هه‌سه‌ن عبدالکریم به‌رزنجی
پاریزه‌ر، راویژکار له کوردستانی عێراق	۱۳ به‌ختیار حیدر
نوینه‌ری حسک له به‌ره‌ی کوردستانی	۱۴ قادر جه‌باری
نوینه‌ری پارتی له به‌ره‌ی کوردستانی	۱۵ فرانسۆ هه‌ریری

سه‌رچاوه‌: ئه‌نجومه‌نی نیشتمانی کوردستان، دیموکراسی پارله‌مان و حکومه‌تی باشووری

کوردستان، باشووری کوردستان، ۱۹۹۵. چاویکه‌وتن له‌گه‌ڵ نه‌وشیروان مسته‌فا، سه‌لیمانی، ۱۰ ئووتی ۱۹۹۹.

²⁴ F. Kakai, 'The Kurdish Parliament', in F. Hazleton (ed.), *Iraq Since the Gulf War: Prospects for Democracy*, CARDRI, London: Zed Books, 1992, p. 118.

ئەو بىنەماو رېبازانەى لە ياساى ژمارە ۱ دا سەبارەت بە پىكھېنانى ئە ن ك
 ۋەسفاكون لە كۆلنەۋەى پارلەمانە ديموكراسىيەكانى ولاتانى جۇراوجۇردا
 پەرەيانسەندوۋە. ^{RU} ئەو بىنەماو رېبازانە ۋەك لاي خواروۋە كورتكاراۋەتەۋە: ^{RV}

- ۱- پېۋىستە ئەندامانى ئە ن ك لە ۱۰۰ كەس كەمتر نەبىت كە ھەرىكەيان
 نوپنەرايەتتىى ۳۰۰۰۰۰ كەس كەس دەكات (بەشى يەكەم، بەندى ۱).
- ۲- ئە ن ك بەگوپرەى دەنگدانى نەپنى كاردەكات (بەشى ۱، بەندى ۲).
- ۳- يەكسانى لەنيوان كاندىدە ھەلبىژىردراۋەكانى ژن و پياۋدا ھەيە. (بەشى
 ۵، بەندى ۱)
- ۴- ھەلبىژاردنى كاندىدەكان بەگوپرەى ھەلبىژاردنى رىژەيى و بەپىيى لىستى
 حىزبەكان بەرپوۋەدەچىت. (بەشى ۸، بەندى ۱، ۳۶)
- ۵- پېۋىستە حىزبەكان ۷ لەسەدى دەنگەكان بەدەستىنن بۇئەۋەى لە ئە ن ك
 كورسىيان ھەبىت. كورسى بۇ كرىستانىيەكان تەرخانكراۋە (بەشى
 ۸، بەندى ۳، ۳۶) ^{RW}
- ۶- نابىت پىگەى ئەنجومەن و كارى ستافى گشتىي تىكەل بكرىت .
- ۷- لىژنەيەكى ھەلبىژاردن پىكھېنرىت تاكو سەرپەرشتىي كاروبارى
 ھەلبىژاردن بكات. ئەركى ئەم لىژنەيە برىتتىبوو لە دانانى سەندوقى
 ھەلبىژاردنەكان، دانانى لىژنە لاۋەككىيەكان، دابىنكردنى رىنمايەكان بۇ
 دەنگدەران. (بەندى ۶، ۱-۳، ۶)

²⁵ لەگەل نىچىرەقان بارزانى، سەرى پەش، ۲۱ ماىۋ ۱۹۹۸.

²⁶ سەرچاۋەى سەرەكى ئەم بەشە لە تىكستى ياساى ژمارە ۱ خۆيەتى، بلاۋكراۋەيەكى دواتر كە لەلايەن
 ئەنجومەنى نىشتمانى كوردستانەۋە بەناونىشانى: ديموكراسى پارلەمانى و حكومەتى باشوور لە
 كوردستان"، ھەرۋەھا چاۋپىكەوتن لەگەل ئەوانەى كە لەھىنانەئاراي ئەم ياسايەدا بەشداربوون.

²⁷ ئەم بەندە پاشتر لابرا.

مەرجەکانی خۆکاندیدکردن بەگوێرەى یاسای ژمارە ۱ دیاریکراووە کە هاوشیووەى دیموکراتییەتە لیبرالە دامەزراوەکان بوو. دەبووایە کارمەند بۆ هەلبژاردنی ئە ن ک ئەم مەرجانەى تێدا بووایە:

- ۱- هاوڵاتی کوردستانی عێراق بێت و لە کوردستانی عێراق نیشتەجیبت.
- ۲- دەبێت کە سێکی تەواو لەباربێت و تەمەنى له ۳۰ سال کەمتر نەبێت.
- ۳- دەبێت کە سێکی خۆیندەواربێت.
- ۴- پێویستە هیچ تاوانیکی ئەخلاقیی ئەنجام نەدايێت.
- ۵- پێویستە هیچ تاوانیکی کوشتن و دزیی ئەنجام نەدايێت.
- ۶- نەگلابیته ئەو تاوانانەووە کە لەلایەن حکومەتى عێراق دژی گەلى کوردستانی عێراق بەرنامەپێژکراووە.

خشتهى ۶: ۲ حیزبە پێشبکێکارەکان لە هەلبژاردنەکانى مایۆى ۱۹۹۲

ناو	کورتکراوە
۱ پارتى ديموکراتى کوردستان	پارتى
۲ پارتى سۆشالیستى کورد	پاسۆک
۳ پارتى گەلى ديموکراتى کوردستان	پ گ د ک
۴ حیزبى شیوعى کوردستان	حشع
۵ بزوتنەوہى ئیسلامى کوردستان	ب ا ک
۶ سەربەخۆکان	----
لیستە کریستیانیهەکان:	
۷ یه‌کێتى نیشتمانی کوردستان	ی ن ک
۸ بزوتنەوہى ديموکراتى ئاشوورى	ب د ا
۹ یه‌کێتى کریستیانى کوردستانى (لایەنگرى پارتى)	ی م ک
۱۰ کریستیانە ديموکراتەکان (لایەنگرى یه‌کێتى)	د م
۱۱ پارتى ديموکراتى کلدۆ-ئاشوور	د ک ا

هه‌لبژاردن پشتی به نوینه‌رایه‌تی ریژهی ده‌به‌ست و هه‌ریه‌ک له پارتە رکابه‌ره‌کان لیستی کاندیده‌کانی خوین پیشکه‌شده‌کرد، ناوچه‌ نازادکراوه‌کان بۆ چوار ناوچه‌ی هه‌لبژاردن دابه‌شکرا‌بوو،^{RX} هه‌ر ناوچه‌یه‌کیش به‌سه‌ر ناوه‌ندیکی هه‌لبژاردندا دابه‌شکرا‌بوو.^{RY} که پشتی به‌ بپاره‌کانی لیژنه‌کانی هه‌لبژاردن ده‌به‌ست.^{SP} حیزبه‌کان نازادبوون له‌گه‌ل یه‌کترا یه‌کبگرن، که زۆریان ئەو کاره‌یان ئەنجامدا، له‌وانه یه‌کی‌تی له‌گه‌ل حیزبی زه‌حمه‌تکێشان. له‌کاتی‌کدا پارتە ئیسلامیه‌کانیش تیکه‌ل به‌ یه‌کتربوون (هه‌رچه‌نده بزوتنه‌وه‌ی ئیسلامی بالاده‌ستبوو). ئەو حیزبانه‌ی نوینه‌ری کریستانییه‌کانیان ده‌کرد له‌سه‌ر لیستی داخراو رکابه‌رییان بوو. به‌و شیوه‌یه‌ی له (ئه‌ ن ک) دا پینچ کورسییان بۆ زامنکرا‌بوو (بروانه‌ خشته‌ی ٦:٢)

یاسای ژماره ٢: رابه‌ری جوولانه‌وه‌ی رزگارییخوازی کورد

وا چاوه‌پوانده‌کرا که ده‌سه‌لاتی جیبه‌جیکردن له‌ هه‌ریمی کوردستاندا له‌لایه‌ن رابه‌ری جوولانه‌وه‌ی رزگارییخوازی کورده‌وه‌ سه‌رکردایه‌تی بکری‌ت که به‌ پینی یاسای ژماره ٢ هه‌لبژێردری‌ت. سه‌رکردایه‌تی جیبه‌جیکردن له‌ رابه‌رو ئەنجومه‌نی وه‌زیران پیکدی‌ت به‌گویره‌ی یاسای ژماره ٣. هه‌ربۆیه‌ له‌لایه‌ن به‌ره‌وه‌ پلان بۆ سیستیمی سه‌روکایه‌تی داپێژابوو که هه‌ریه‌ک له‌ سه‌روک و ئەنجومه‌ن تیی‌دا هه‌لبژێردری‌ت و ئەنجومه‌ن حکومه‌تی‌ک بۆ جیبه‌جیکردن ده‌ستنی‌شان‌بکات، به‌لام له‌گه‌ل سه‌روکی‌ک مافی قی‌توی هه‌بی‌ت.

بنه‌ما و ریبازه‌کانی هه‌لبژاردن بۆ دیاری‌کردنی رابه‌ری جوولانه‌وه‌ی رزگارییخوازی کورد له‌گه‌ل یاسای ژماره ١ دا ها‌وجووت بوو له‌گه‌ل په‌ره‌گرافیکدا تایبه‌ت بوو به‌ هه‌لبژاردنی نه‌ینی و هه‌روه‌ها له‌هه‌مان کاتدا بۆ دوو خولی هه‌لبژاردن به‌رپۆه‌چی‌ت.

²⁸ یاسای ژماره ١، به‌شی ٢، به‌ندی ٩.

²⁹ یاسای ژماره ١، به‌شی ٢، به‌ندی ١٠.

³⁰ یاسای ژماره ١، به‌شی ١ به‌ندی ٦-٧.

بەندە سەرەکییەکانی پیڤگە و پیووستییەکانی کاندیدەکان بەم شیۆهییە لای خوارەوه بوو:

- ۱- ماوهی رابەری جوولانەوهی رزگارییخووزی بو ماوهی چوارسال دەبیّت. (بەندی ۲).
- ۲- تەمەنی کاندید دەبیّت له ۴۰ سال که متر نه بیّت (بەندی ۲: ۵).
- ۳- دەبیّت هاوڵاتی کوردستانی عێراق بیّت و لهو سەرزه مینه دا بژی. (بەندی ۲: ۵).
- ۴- رابەری جوولانەوهی رزگارییخووزی نوینەرایەتی و قسه له هەریهک له کاروبارەکانی نیوخۆیی و دەرەکیی دەکات. (بەندی ۱).
- ۵- رابەر فەرماندەهی تیکرای هیزه چه کداره کوردییەکان (یه که کانی پیشمه رگه) له کوردستانی عێراقدا دەکات. (بەندی ۱۲).
- ۶- رابەر بانگی ئە ن ک دەکات بو بەستنی کۆبوونەوهی ئاسایی و نائاسایی (بەندی ۱, ۱۰).
- ۷- رابەر ئەو ریکه و تنانە ئەرئ دەکات که له لایەن ئە ن ک په سەند و تەسدیق دەکریت. (بەندی ۲, ۱۰).
- ۸- بریار له یاسایانە دەدات که ئە ن ک تەسدیقی کردوون (بەندی ۲: ۱۰).
- ۹- ئەو بریار لهو یاساو فەرمانانە دەدات له ماوهی پاشه کهی له ئە ن ک یاخود له حالەتی پیووستدا. ئەم بریارانە له خیراترین دەر فەتدا پیشکەش به ئە ن ک دەکریت. (بەندی ۴, ۱۰).
- ۱۰- رابەر یاسا بو ئە ن ک پیشنیاز دەکات.
- ۱۱- ئەو ئەنجامدانی ئە ن ک رادەگەیه نیّت له ماوهی ۱۵ رۆژدا پیش کۆتاییهاتنی دوا کۆبوونەوه.
- ۱۲- ئەو له ریکه ی ئەنجومه نه وه فەرمان به دامه زانندی دسه لاتی جیبه جیکردن دەدات. (بەندی ۱, ۱۱).

۱۳- ئەو لەگەڵ دەسەلاتی جیبەجیگردندا پەرە بە سیاسەتە گشتییەکان لەمەر
هەریمەکهو دەدات. (بەندی ۱۱,۵).

۱۴- رابەر دەگونجیئت سزای مردن ئەری بکات، یاخود واکات بۆ سزایەکی نزمتر
که مبرکیتەوه. (بەندی ۱۱,۶)

دەگونجیئت ئەوهی بۆ بزواتە سیاسییەکه له ئایندهدا فرە بایەخداربوو بریتییبوو
له بەندی ۱۳ که ریی به سەرۆک وەزیران دەدا که شویینی رابەری جوولانەوهی
رزگارییخواری بگریتەوه له و کاتە ی دیارنەبوونی بۆ جیبەجیگردنی ئەرکهکی،
هەرۆهها بەندی ۱۴ ریگەهی به سەرۆکی ئە ن ک داوه که بۆ ماوهیەکی کاتیی
شویینی رابەر بگریتەوه ئەگەر ئەو پۆسته جیگەهی نهگیرایهوه، تاوهکو دەتوانیئت
رابەریکی نوئی هەلبژیردنیئ له ماوهی دوو مانگدا.

یاسای بەرهی کوردستانی وهك دەستووریکی دیفاکتۆ

دەستوور بەشیوهیەکی بنه‌په‌تی بایه‌خ به دەزگاکانی حکومهت دەدات و
دابەشبوونی فەرمی دەسەلات رووندەکاتەوه. ³⁰ جیاوازییەکانی نیوان
دەستوورەکان رەنگدانەوهی جیاواز له شیوازی بەرجه‌سته‌کردنی بنه‌ما
سیاسییەکانی وهك دەسەلات بۆ گەل، سەرۆه‌ریی جه‌ماوه‌ریی، فیدرالیزم. ^{SR}
دەستوورەکان سئ بواری دەزگاکانی حکومهت دەگرنه‌وه: جیبه‌جیگردن،
ئەنجومەنی یاسادان (پارلەمان)، هەرۆهها ستراکتۆری بپاراسازی. بەنده‌کانی
تایبه‌تن به‌وهی که چۆن به‌دەنه‌ی بپاراسازی ریگده‌خریئت، ستراکتۆرو
دەسەلاتەکانی به‌دەنه‌ی نوینەرایه‌تی، له‌گه‌لیشیدا په‌یوه‌ندی له‌گه‌ل

³¹ 31I. Duchacek, *Power Maps: The Comparative Politics of Constitutions*,
Santa Barbara, Calif.:

ABC Clio, 1973.

³² . Blondel, *Comparative Government*, 1995, p. 225.

جیبہ جیکردندا (بۆ نموونہ : ئەو ھەلاواردنەى کە لەنیوان جیاکردنەوہى سیستمەکانى دەسەلاتەکان و سیستمى پارلەمانتارى جیادەکاتەوہ، ھەرەھا ئەو ئاستەى کە بپیارەکانى گشتىی لە لە ئاستە جیاوازەکاندا دەدریڤن، ھەرەھا لەبەرئەوہ لە ئاستى دەرکەوتەى ناناوہندگەرایی.

ھەرەک لە پيشتردا بينيمان کە سياسەتکارە ناسراوہکانى کورد لە پارتى و يەکىتى پەرۇشى ناساندنى ياساکانى بەرەى کوردستانى وەک دەستوریک نەبوون، کە پيشانبيدەن ئەوان ئامانجى دامەزراندنى دەولەتى کوردى سەر بەخوڤان ھەيە. ھەرچەندە، دەگونجيت ئەم ياسايانە وەک بنەماى دەستوریکى ديفاکتۆ لەقەلەم بەدرايە. دەستورەکان ئامانجيان ريکخستنى حکومەتەکانە. ھەرچەندە، ھينديک و لاتان دۆکیومينتيکی دياربيکراوڤيان وەک دەستور نىە، بەلکو لەبرى ئەوہ، رستيک دابونەریت و ياسا و حالەتيان ھەيە کە ريکخستنى حکومەت دياربيدەکات. بۆ نموونە: لەبەريتانيادا دەستوریکى نووسراوڤى دياربيکراو نىە، بەلام ھينديک نەزم و حالەت ھەيە کە کارەکتەرى دەستورى پيشاندهدات کاتيک دەزگاکانى حکومەت ريکدەخەن.^{SS} تا ئاستيک، دەگونجيت دەستور پەيوەندى ريکخستنى راستينەى حکومەتەوہ ھەبيت، ھەرەھا بە ئاسايى نىە بييتە وەسفيکى ستراکتۆرو کاروہەلسورانى ئەو دەزگايانەى ھەن.

سەبارەت بە ئامازەيەکى وا، "کۆلين تورپين" وەسفيکى دەستورى بەريتانى کردوہ کە دەشيت لە پيشاندانى ياساکانى بەرەى کوردستانيدا سوودبەخش بوويت: "دەستور بەدەنەى ياساکان و داب و کردارەکانە کە ريکخستن ياخود ھەلسورانى حکومەتى لە بەريتانيادا وەسفکردوہ و ريکيدەخات ياخود دياربيدەکات."ST

³³ C. Turpin, British Government and the Constitution: Texts, Cases and Materials, London: Weidenfeld and Nicolson, 1990, p. 3.

³⁴ Ibid.

نورى تالەبانى كە پارىزەرىكى دەستورىيە، پشتىگىرى ئۇو بىرۆكەيە دەكات كە دەگونجىت ياساكانى بەرەى كوردستانى وەك خاوەن ئەركىكى دەستورىيى بناسرئت :

"... ھەر حكومهتئك بەھەلبژاردن لەلایەن گەلەوہ نەگاتە دەسەلات حكومهتئكى شەرعیى نىە، مومارەسەكردنى دەسەلات بەچەند بنەمايەك دياربيدەكرئت كە لەلایەن نوینەرانى گەلەوہ دەستنیشانكراوہ ئەوہش دەستورەو وەك بالآتريىن پيوانەى ياسايى لەقەلەم دەدرئت، شوینی ھەموو ياساكان دەگرئتەوہ... ھەرۆھا گەلى كوردستانى عيىراقيش مافى حوكمكردنى خويان لەرپىگەى قەوارەيەكى شەرعیى ھەلبژيردراوہ ھەيە، ئەوان كاتئك مومارەسەى ئەم مافەيان دەكەن كە لە ۱۹ى مایۆ ۱۹۹۲دا يەكەمىن پارلەمانى ھەريمىي خويان لە كەشيكى نازادانەدا ھەلدەبژيرن." SU

لەبەرئەوہ، لە ناساندنى دەستوردا، پيويست بەوہ ناكات دۆكيومئنتئك بەناوى "دەستور" ھوہ ھەبيت. لە كۆلئنەوہى دەولەتى ديفاكتوډا، پيدەچئت بتوانرئت برۆاكاني ئەو ياسايانەى بەرەى كوردستانى وەك پيشاندانى چەشنە ھيزو دەسەلاتئكى بەرچاۋ ببينرئت، ھەرۆھا ياساكانى دواترى بەرەى كوردستانى لەپرووى مەبەستەوہ زياترى تپپەراند كە ريكخستنى ستراكٹورى دەسەلات و بەرپرسيارئتيەكى برپارسازى بوو لە دەولەتئكى ديفاكتوډا. ھەرچەندە، سياسەتكارانى كورد بو پارسستنى ھەلومەرچە ھەستيارەكەيان ، ئەوہيان رەتكردەوہ كە ھەر ياسايەك وەك دەستورىكى تەواۋ ناوبنئين. لەوانەيە چارەسەرىكى واقيعى ئەوہبيت كە ياساگەلئك وەك دەستورىكى ديفاكتو بو دەولەتئكى ديفاكتو بناسرئت. SV

³⁵ Talabany, op. cit., p. 1.

³⁶ جىگەى سەرنجە تيبينى ئەوہ بكرئت كە نورى تالەبانى رەشئوسئكى دەستورى نامادەكرد كە لەلایەن لئژنەى ھەلبژيردراوى ياساناسانى كوردەوہ لە سانى ۱۹۹۲دا گيرايەبەر ، دواتر لە ۴ى ئۆكتوبەرى ۱۹۹۲دا پيشكەش بە ئە ن ك كرا، لەئ سئپەكى ئەنجومەن پشتىگىرى خويان بەشپۆھيەكى

هه‌لبژاردن

هه‌لبژاردن به گوێره‌ی یاسای ژماره ١ له ١٩ی مایۆی ١٩٩٢، له‌سایه‌ی چاودێریی ریکخراوه‌کانی مافی مروۆ، ئه‌ندام پارله‌مانه‌کانی ده‌وله‌تانی دیکه‌ و روژنامه‌وانه‌ بیانییه‌کان به‌پێوه‌چوو.^{SW} ئه‌و گه‌رفته‌ی ده‌ستبه‌جێ رووبه‌پرووی لیژنه‌ی سه‌رپه‌رشتیاری هه‌لبژاردن بووه‌ و ئه‌وه‌بوو که له‌سایه‌ی نه‌بوونی ئاماریکی هه‌ریمییدا چون پلان بو‌ هه‌لبژاردن دابپێژین. به‌ره‌ی کوردستانی له‌بنه‌په‌رتدا ژماره‌ی ئه‌وانه‌ی که مافی ده‌نگدانیا‌ن هه‌یه‌ به ١,١ ملیۆن که‌س مه‌زنده‌ کردبوو به‌لام، له‌ناکامی ئه‌و گوێرانه‌ قووله‌ دیموگرافییه‌ی به‌هۆی رووداوه‌ کاره‌ساتباره‌کانی سالانی هه‌شتاکاندا هاتبووه‌ئارا، تو‌ماره‌کانی حکومه‌تی عێراق بو‌ هه‌لبژاردن که‌تر به‌کارده‌هات.^{SX} هه‌رچه‌نده‌، ژماره‌ی ١,١ ملیۆنه‌که‌ وه‌ک خۆی مایه‌وه‌ و کوردستانی عێراق بو‌ چوار ناوچه‌ی هه‌لبژاردن دابه‌شکرا. که‌ بنه‌مای ریکخستنی جوگرافی هه‌لبژاردنه‌که‌ی پیکده‌هینا. (به‌روانه‌ خشته‌ی ٦: ٣).

شیکاریی ئه‌نجامه‌که‌

هه‌لبژاردنه‌که‌ یه‌ک له‌ هه‌ره‌ دیموکراتترین هه‌لبژاردن بوو که له‌روژه‌لاتی ناوه‌په‌راستدا ئه‌نجامدرا. به‌و ژماره‌ بیهاوتایه‌ی خه‌لکانی ده‌نگده‌ره‌وه‌. "هوف ئیت ئه‌ل" ده‌لێت که: "له‌پرووی کردارییه‌وه‌ ده‌نگده‌ران تیکرا به‌ پیاوو ژنه‌وه‌ بو‌ ده‌نگدان ده‌رپه‌رین". گوته‌بیژی به‌ره‌ی کوردستانی مه‌زنده‌ی کرد، له‌په‌راستییدا،

نوسراو دا به‌ سه‌رۆکایه‌تی، ره‌شنووسی ده‌ستور چه‌ندین سیمای له‌ یاساکی به‌ره‌ی کوردستانی له‌خۆ گرتبوو، هه‌روه‌ها خستنی چوارچیوه‌ی فیدرالیسم له‌ چوارچیوه‌ی ده‌وله‌تی عێراقدا.

³⁷ Voice of Rebellious Iraq, Salahadin, 23 January 1992 (SWB ME/1288). R. Hoff, M Leezenberg and P. Miller, *Elections in Kurdistan: An Experiment in Democracy*, Brussels: Pax Christi International, 1992.

³⁸ Ibid,p9.

٩٠ له سەدی دەنگدەران دەنگیانداوە. چاودێرانی سەربەخۆ لە کاتی هەلبژاردنەکانە نامادەبوون و نووسیویانە: "پیشوازییەکی ناماژەییەکی ئاشکرایە بۆ ئاگایی جەماوەر سەبارەت بە گرنگی بنەما دیموکراتییەکان و وەك نارەزایەتییهك دژی رژیمی سەدام." SY*

خشتە ی ٦: ٣ هەلبژاردنە هەریمییهکی سالی ١٩٩٢

ناوچه کانی هەلبژاردن	بنکه کانی هەلبژاردن
پاریزگای هەولێر	٦٤
پاریزگای دهۆك	٥٦
پاریزگای سلیمانی	٤٢
پاریزگای دەربەندیخان	١٦
تیکرا	١٧٨

ئاگامی ئە ن ك

بۆ هەلبژاردنی هەریهك له ئە ن ك و رابەری جوولانەوهی رزگارییخوازی کوردستان، پرۆسە ی دەنگدان له سات ٨ ی به یانییه وه دەستیپێکردو کاتی کۆتاییش که ٨ ی ئیواره بوو بۆ ١١ ی شهو درێژکرایه وه. ئەویش به هۆی ئەو بەرهوپی پیشوازییه گهورهیهی له هەلبژاردنەکانە کرا. هەرچه نده، ئەنجامی

³⁹ Ibid., p. 11.

* محەمەد حاجی مەحمود پاش ئەوهی باس لهو تەزویراته دەکات که یهکیتهی لهسەر سندوقهکان کردوویانە، دەچیتە سەر باسی پارتي و دەلیت: "له دهۆك و بادینانیش ئەوه پارتي خراپتری کردبوو له یهکی له قەزاکانی سەربە دهۆك که ژماره ی دانیشتوانهکی به گهوره و بچوکه وه (٣٠) هەزارکەسی تێدابوو، بەلام (٣٥) هەزرا دەنگی هیئابوو... عیراقیش تەوجیهاتی دابوو به هەموو دۆستهکانی ئەوانه ی که له کوردستان بوون دەنگ بەن به پارتي هەتا له کەرکوکەوه خەلکیان دەنارد له سەیتەرەکان پێیان دەوتن بڕۆن رهئی بدن به زهرد بۆ پارتي جگه له وهش هەرچی جاش و خەلکی ناوچه هەبوون له موسل یا کوردی ئەو ناوچهیهی عیراق به ئیجباری ناردنی بۆ سەر سندوق و رهئی بۆ پارتي بدن هەتا خەلکی سەر بەرژیم له ناو لایه نهکانی کهشدا هەمووی دەنگیان بۆ پارتي و سەرۆکی پارتي دەدا." بڕوانه: رۆژنامه یی پیشمه رگه یهك، بەرگی چوارەم، ١٩٩٢-١٩٩٦، ل ٦٠-٦١.

ههلبژاردنه که له ۲۲ ی مایۆی ۱۹۲۲دا راگهیه ندر، بهلام ساهماندی که سهراوهیهکی بهردهوامی پشیوی بوو. لههلبژاردنی ئە ن ک دا، پارتی سهرکه وتنیکی لاهکی به دهستهینابوو، بهچه شنیکی ئیدعای ئەوهیان دهکرد ۵۱ کورسییان له ۱۰۵ کورسییه که بهرکه وتبیت.^{TP} بهلام کهسانیک له یهکیته دیانگوت گوايه ئەنجامی دروست، وپرای ئەوهی که پارتی سهرکه وتنیکی ریژهی به دهستهیناوه، بریتییه له دابه شبنویکی یهکسانی کورسییهکان.^{TQ} پاشکۆی ۴ ئاستی ژمارهکان پیشکه شدهکات که له لایه ن پارتی یهکیته و پارتیه وه دراوه. په ره سه ندنی ئەم مشتومره دووباره پشیوی و ئالۆزی ئەنگیزبوو. هه رچه نده، سه رچاوه گه لیک له کوردستانی عیراقه وه ئاشکرایکرد که یهکیته په پره وی هیلیکی جهنگاوه رانه ی دهکرد زیاتر له وهی بیته پارتیکی ئۆپۆزیسیون له ئەنجومه نه نوییه که دا.^{TR} دوائه نجام خۆی له به شدارییهکی یهکسانی کورسییهکان له نیوان پارتی و یهکیته دا بینیه وه، پارتیه کریستیانییه کانیش پینچ کورسییه زامنکراوه که ی خویان وه رگرت.

ئەنجامی رابه رايه تیه که

ههلبژاردنی رابه ری جولانه وهی رزگارییخوازی کوردستان له هه مان رۆژی ههلبژاردنی پارله مانه که دا ئەنجام درا، ئەوانه ی بو ئەو پۆسته خویان کاندید کردبوو بریتیبووون له: مه سعود بارزانی له پارتی، جهلال تاله بانی له یهکیته، عوسمان عه بدوله زیز له بزوتنه وهی ئیسلامی، د.مه حموود عوسمان له حسک.

⁴⁰ چاوپیکه وتن له گه ل موحسن دزهیی، سه لاهه دین، ۳۰ مایۆ ۲۰۰۰.

⁴¹ به لگه کان ئاماژه به وه دهن که ئاکامه کان له لایه ن زانکۆی سه لاهه دینه وه وه به رها توه، واپنده چیت له کاتی ههلبژاردنه که دا.

⁴² چاوپیکه وتن له گه ل مه سعود بارزانی، سه ری رهش، ۲۲ ئوت، ۱۹۹۹.

دووباره ئه نجامه كان بوون به جيگه ي مشتومرپيكي زور. بارزاني و تاله باني هه ژمونيان به سه ر سندنو و قه كاندا كردبوو، هه روه ك حيزبه كانيان له هه لېژاردنه كه ي ئه ن ك ئه نجامياندا بوو، به لام كه سيان نه يانتوانيبوو زورينه ي رها به ده ستبينن. (بروانه خشته ي 6 : 4)

ئه نجامگيري

ئاكامه كان به يه كساني له نيوان دوو حيزبه سه ره كيبه كه و هه ردوو كانديده رابه ريبه كه دا دابه شبوو، سيستمه سياسي كه ي توشي گرفتكي گران كرد، ياساي ژماره 2 ريي به ئه نجاميكي به و شيويه دابوو كه پاش پازده رۆژ له خولي يه كه م ئه نجام بدرېته وه. هه رچه نده تاله باني و بارزاني به وه رازيبوون كه له ده ره وه ي ئۆرگانه فرميبه كاني حكومه تدا بميننه وه پاش يه كه مين خول و ئه م باره ش بو دوو سالي داها توو مايه وه.^{TS} ئه م كه نارگيري به كاريگه ره ي ئه و دوو سه ركرده سياسي له ستر اكتروي كارگيري به ساوا كه دا له گه ل دابه شبووني يه كساني ده سه لات له ئه ن ك ئاو يته بوو، هه روه ها دواتر له ح ه ك دا بووه هوي زي ده بووني سياسي بووني سيستمه حكوميه كه و گواستنه وه ي پرۆسه ي بريار سازيي بو مه كتبه سياسي كاني پارتى و يه كيتى.

خشته ي 6 : 4 ده نگه كان و ريژه ي سه دي هه لېژاردنى رابه رايه تى

پاليوراوه كان	ده نگه كان	ريژه ي سه دي
مه سعود بارزاني (پارتى)	466,819	47,51
جه لال تاله باني (يه كيتى)	441,507	44,93
عوسمان عبدالعزیز (بزوتنه وه)	38,965	3,97
مه حمود عوسمان	23,309	2,37
		100

⁴³ D. Natali, International Aid, Regional Politics and the Kurdish Issue in Iraq after the Gulf War, 1999, pp. 9–11.

مۆرفۆلۆژیی و چۆنییەتی کارووه ئسورانی کاروباری ئە نجومهانی نیشتمانی

کوردستان

ئە ن ک یەکه مین خولی دانیشتنی خوئی له تهلاری پارلهمان له ههولیر له ٤٤ ژوونی ١٩٩٢ دا گریدا، ماوهی ئەنجومه ن ده بوو سی سال بیئت (خوله ئاساییهکانی) ئەگەر حالهتی نا ئاسایی بال به سهر هه ریمه که دا نه کیشی، ئەو کاته کو بووه نه وه کان نا ئاسایی ده به سترین. ^{TT} وادانراوه که ئەنجومه ن له سالی کدا دوو خولی دانیشتنی هه بیئت، یه که مین خول له مارتدا ده ستی پیده کات و له ژووندا کو تایی دیت، دوو مین له سی پته مبه ره وه بو دیسه مبه ر.

مۆرفۆلۆژیی ئە ن ک

وی نه ی ٦ : ١ نه خشه ی مۆرفۆلۆژیی ئە ن ک پێشانددهات، ئە ن ک هیشتا له کاردایه، هه رچه نده له حاله تیکی راسته به رییدا. ئەم وه سفه ی خواره وه زیاتر جهخت له پێویستکارییه یاساییهکان ده کاته وه تا کو ئەوه ی که ئەمیستا هه یه، که له خالیکی دواتره وه په ره یسه ندوه. ئەنجومه ن به تیکرا ١٠٥ ئەندامی خوئی هه یه (هه رچه نده دوا ی داگیرکردنی هه ولیر له سالی ١٩٩٦ دا ئەمه بوو به نیوه) که ٩٩ یان نیره و ٦ یان مییه. دابه شیوونی ئەندام پارله مانه کان به پئی پاریزگا به مشیوه یه بوو: دهۆک ٣، ٢٠٪، هه ولیر ٣٠٪، سلیمانی ٣، ٣٤٪، کهرکوکی نوئ ٢، ١٥٪. وه ک چاوه پوانده کرا له پرووی سیاسی و ههروه ها جوگرافیشه وه، دهۆک بنکه ی به هیزی پارتی بووله هه لپژاردنه کاندای، سلیمانی ه ی یه کیتی و هه ولیریش له ناوه راستدا. ^{TU}

⁴⁴ دانیشتنیکی نا ئاسایی ئەنجومهانی نیشتمانی له ٢٧ مایوی ١٩٩٥ له گوندی "دهربه ند" کرا، له وی ئەو بریاره په سه ندکرا که ماوه ی ئەنجومه ن درێژ بکریته وه له ٤٤ ژوونی ١٩٩٥ بو ٤٤ ژوونی ١٩٩٦.

⁴⁵ Kakai, op. cit., p. 122.

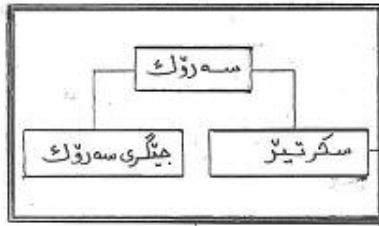

نەنجومەن

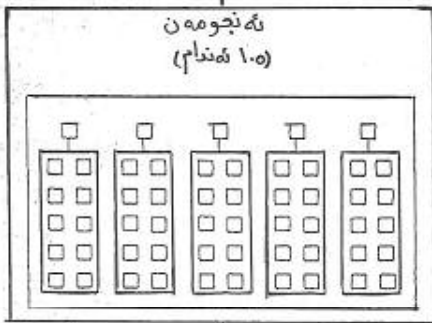

كازگېرېيى

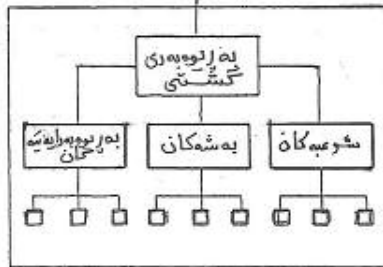

لېژنەكان

لېژنەكانى نەنجومەن
۶-۹ نە. ب. لە نەنجومەن لېژنە بەك
رېئە دەرىجە نە. ب. لە دوولېژنە

كۆمىتەي كاتى

دۆكۆلېتە وە لە باجەتە
تايپە نە كۆرتخايەنەكان

كۆمىتەي لەھە مىتەيى

- كاروبارە ياساينى
- داراينى رىقابو وادى
- كىشىكۆكەت
- پەرزەردە
- ھۆججەت يالغ
- نەنجومەن كاتەبىزى كۆمىتەي
- رۇشسۇبى
- ئاۋدەت
- نەقسان و كاروبارى شىلاھى
- پلان و نىشانەنە وە
- رازەي گېمىنتى
- بېشەسازىي
- بېشەسازىي
- تىل و نازارەت دەرىجە

لېژنەكانى لېكۆلېتە وە

دۆلەتلىك لېكۆلېتە وە لە سەلماندېن
با بەنەكان بېكەتتە. دەگەنەت
راۋىلۇكەي نە كىيەي بۇ بائەتتە
بېشەت.

۱: 6 مۇرقۇلۇزىيى نەنجومەنى نىشتىمانى كوردىستان (نە ن ك).

ئە ن ك لەرووی ستراكتۆرهوه تاك بەدەنە بوو، كە هاوشیۆه ی ئەنجومه نه ته شریعییه كە ی پیشووی حكومه تی عیراق بوو، ههروه ها رهنگدانه وه ی ئەو پیوستیی و كەمدەستییه ساكاره بوو كە بهۆی بی كاتییه وه كە به سه ر به ره ی كوردستانیدا سه پینرا بوو. سه رۆك خیله كان کاریگه رانه پشتگیری بیروكە ی پیکهینانی لیژنه یه کی راویژکارییان ده کرد، كە وه ك دووه مین به دهنه ی بالآ کاریگه رانه هه لسه ورت. هه رچه نده، ده ستییشكه رییه کی به م چه شنه ره تکرایه وه. ^{TV} بۆ هه رئه نده مێکی پارله مان راویژکاریکی پارله مانیان هه بوو. ئەو ئه رکه ی بۆ ئەم پۆسته دیارییکرا بوو له پیشكه شکرده نی پیشنیاز بۆ دیوانی بالآی ئەنجومه ن تا مشتومری زیاتری له باره وه بکریت. به هه مانشیۆه، پیوسته بۆ پیشنیازیك كە ده کریت لانیکه م له لایه ن ده ئەندام پارله مانه وه پشتگیری بکریت.

بنه ماو ریپازه کان

ئه رکه کانی ئە ن ك وه ك له پروتۆکۆله کانی ئە ن ك ناسینرا وه له گه ل ئەندام پارله مانه کاندا چاویکەوتن کرا وه ، وه ك لای خواره وه یه: ^{TW}

- ۱- ده رکردنی یاسا.
- ۲- بپاردان و مشتومر سه باره ت به و مه سه له هه ستیارانه ی رووبه پروی گه لی کوردستانی عیراق ده بنه وه، ههروه ها دیارییکردنی په یوه ندیی یاسایانه له گه ل حكومه تی عیراقدا.
- ۳- ده ستنیانکردنی سه رۆك وه زیران.
- ۴- پشتگیری یاخود ره خنه کردنی مه کته به وزارییه کان.

⁴⁶ Natali, op. cit., p. 35.

⁴⁷ Kurdistan National Assembly (1994) op. cit., p. 33

چاویکەوتن له گه ل مه مه د توفیق، سلیمانی، ۱۴ مایۆ ۱۹۹۸، . جه وه سر نامیق سالم، هه ولیر، ۸ سێپته مبه ری ۱۹۹۹.

تیروانینه دیموکراتییە وینادەکات کە لو کاتەدا لای حیزبە سیاسیە کوردییەکان
هەبوو. پارتی، فرسەت ئەحمەدیان بۆ پۆستی سکرێتیری دژی ئەیاد نامیق لە یەکییتی
دەستنیشانکرد. دواى دەنگدانىكى نهێنى ئەندام پارلەمانەکان، کاندیدەکەى پارتی
دەرچوو. ^{TY}

ئەرکەکانى سەرۆکایەتیی ناسانە و خوێ لە ریکخستن و چالاکیی رۆژانەى ئە ن ک
دەبینیتەو وەك لای خوارەو: ^{UP}

- ۱- دانانى ئەجیندای هەر دانیشتنیک.
- ۲- چارەسەرکردنى خالی ناکۆکیی نیوان و هەروەها لەنیو لیژنەکاندا.
- ۳- بەکارهینانی ئەو بنەمایانەى کە لەلایەن دانیشتنەکانى ئەنجومەنەو
فۆرمەلەکراو.
- ۴- تەسدیقکردنى وردى ئەوێ لە دانیشتنەکان دەگوزەریت.
- ۵- پێشنيانزکردنى دامەزاندنى لیژنەکانى لیکۆلینەو.
- ۶- پیکهینانى لیژنەکانى لیکۆلینەو لەکاتى داواکان.

لیژنەکانى ئەنجومەن

"کایشاب" تیبینییکردوو کە: "ئەو ئەنجومەنانەى بە لیژنەکانیان دەناسرینەو
پایەدار دەبن". ئە ن ک لەمەبەدەر نیە. ^{UQ} ئە ن ک دووجۆر لیژنەى هەیه، هەمیشەیی و
کاتیی، کە هەردووکیان بە لیژنەکانى لیکۆلینەو دەناسرین. لیژنە هەمیشەییەکان
لەیهکەمین خولى دانیشتنى ئە ن ک پیکدەهینرین، کە هاوجوتە لەگەل پۆستە

⁴⁹ Kurdistan National Assembly (1994) op. cit

⁵⁰ Ibid., p. 33;

چاوییکەوتن لەگەل جەوهر نامیق سالم، هەولیر، ۸ سێپتەمبەرى ۱۹۹۹. محەمەد توفیق، سلیمانى، ۷
ئووت ۱۹۹۹.

⁵¹ S. Kayshap, 'Committees in the Indian Lok Sabha', in Lees and Shaw (eds)
Committees in Legislatures: A Comparative Perspective, Durham, NC: Duke
University Press, 1979, p. 321.

وزارییه‌کان و ده‌بیته چاودیریکی کاریگر به‌سه‌ر چالاکییه وزارییه‌کانه‌وه. لیژنه کاتییه‌کان له‌گه‌ل گرفته نانساییه‌کاندا مامه‌له ده‌کات که ماوه‌یه‌کی زیاتر دیارییکراوی هه‌یه وه که مه‌سه‌له‌ی وشکه‌سالیی له سالی ۱۹۹۹دا. ریگا به ئەندام پارله‌مانه‌کان ده‌دریته که زیاتر له دوو لیژنه‌ی هه‌میشه‌یی‌دان، ئەو سنووره‌ی بۆ لیژنه کاتییه‌کان سووکت‌ر ده‌کریت.

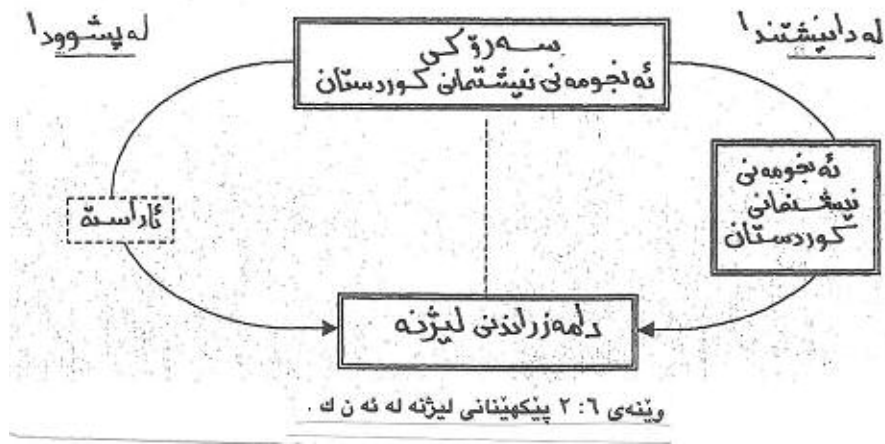

لیژنه‌کانیش خویان له‌نیوان سێ بۆ نوو ئەندام پارله‌مان له‌خۆده‌گرن. و به‌ره‌زانه‌ندیی زۆرینه پیکدیته. ^{UR} کاتیک ئەنجومه‌ن نه‌یتوانی رای خوی گه‌ل‌له‌ بکات له‌لایه‌ن سه‌رۆکایه‌تی خویه‌وه پیکده‌هینریته. سه‌رۆکایه‌تی مافی ئەوه‌ی هه‌یه که هه‌ر ته‌کنوکرات و پسپۆریکی راویژکار بانگیشت بکریته تاکو به‌لگه‌ پیشکه‌شی لیژنه‌کان بکه‌ن. (بروانه‌ وینە‌ی ۶: ۲).

⁵² Kurdistan National Assembly (1994) op. cit., pp. 29–31;

چاوپیکه‌وتن له‌گه‌ل جه‌وه‌ر نامیق سالم، هه‌ولیر، ۸ سینیته‌مه‌ری ۱۹۹۹.

پروژه یاسادان

وینە ۶: ۳ پروژە یاسادانان رووندە کاتەوێ کە هەلسۆرانی بپارێژێت و ئەنجومەنی نیشتمانی کوردستانە. ئەزموون یاساکان لەلایەن دوو سەرچاوەوە بۆ ئەنجومەن پێشنیاز دەکرێت، لەلایەن راویژکارە پارلەمانتارییەکان و ئەنجومەنی وەزیرانە. راویژکارە پارلەمانییەکان مافی ئەوەیان هەیە یاسا و بپارێژەکان پێشکەش بە سەرۆکایەتی بکەن، ئەوەی بەرجەستەیی بۆچوونی دەیان زیادتر لە ئەندام پارلەمانەکان دەکات. دەشی ئەنجومەنی وەزیرانیش پێشنیاز پێشکەش بە ئەنک بکات و بەوەش ئەو پێشنیازە دەخرێتە ئەجیندای پارلەمانە.

تێپەراندنی یاسا

رەشنووسی پێشنیازە پەسەندکراوەکان رەوانەیی لێژنەیی یاسایی پارلەمان و لێژنەییەکی تایبەت دەکرێت کە پەيوەندی بە پێشنیازە کەوێ هەیە. ئنجا لەریگەیی سەرۆکی بۆکی پارلەمانیەکانەو بەسەر ئەنجومەندا دا بەش دەکرێت. پێشنیاز و تانەکانی سەری لەلایەن لێژنەییەکی هەلسەنگاندنەو رەوانەیی سەرۆکایەتی دەکرێت و جاریکی دیکە دا بەش دەکرێتەو. بەم چەشنە، رەشنووسە کە دەچێتە نیو ئەجیندای ئەنجومەنەو بۆ ئەوەی لەلایەن تێکرای ئەندامانەو گەنگەشەیی لەبارەو بکرێت، ریگەیی دوو می تێپەراندنی یاسا بریتییه لە ئەنجومەنی وەزیران ئەوەی دەسلاتی ئەوەی هەیە پێشنیاز پێشکەش بە ئەنک بکات. هەمان شیوازی تانەلێدان دەگریتەبەر و تەسیدی ئەو پێشنیازە پیوستی بە زۆرینەیی دەنگەکانی ئەنک هەیە، مگەر داوای زۆرینەیی تایبەتی بۆ بکرێت.

پرسینەوێ پارلەمانی

پارلەمانتاریک که له خوارهوه دانیشتووه مافی ئهوهی ههیه یهک پرسیار ئاراستهی سهروک یاخود نوینهرایهتی ئهجومهنی وهزیران بکات سهبارت بهو بابهتانهی که له لایان بایه خداره یاخود سهبارت به ئهجامی لیژنهکان. وینهی (٦ : ٤) پرۆسهی پرسیارو وهلام له ئه ن ک رووندهکاتهوه.

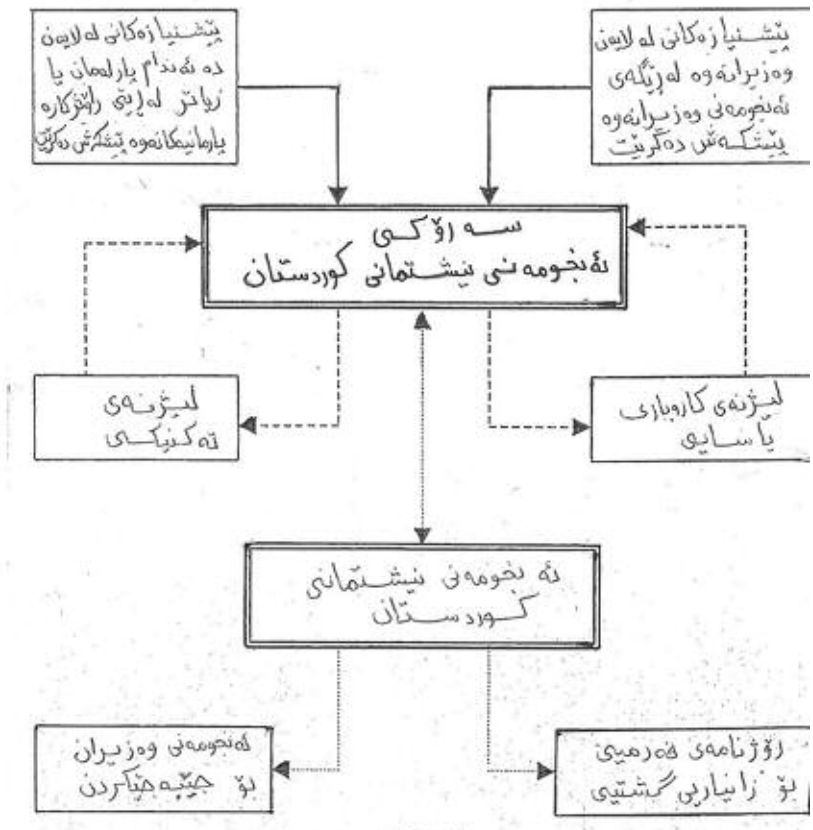

وینهی ٦ : ٣ وێناکردنی پلانی پیشیازو رێنماییهکان.

ئەنجامگىرىي

تاكو ئوتى ۱۹۹۶، ئەن ك ۱۹۳ كۆبۈنەھەي ئاسايى و ۱۵ كۆبۈنەھەي ئاسايى كىرەھە. سەدۇچل ياسا و بېرىار راگەيەندراون و ئەنجۈمەن رۆلئىكى سەرەككىي بىنى لە ھىنانەكايەي ئاگرەبەستى نىوان پارتى و يەكئىتى لەماھەي شەرى نىوخۇيى مايۇي-ژوونى ۱۹۹۴. لەكاتىكدا دواچار لە بەدەيھىنانى ئاگرەبەستىكى نىوان پارتى و يەكئىتىدا شىكستىخوارد. ئەن ك پېشانىداوہ كە تەننەت لە ھەرە وەختە پىرگىرەتەكاندا، دەزگايەكى كارىگەر و بەرچا و خاوەن دەسەلات بوو. ئەو چالاككىيەي

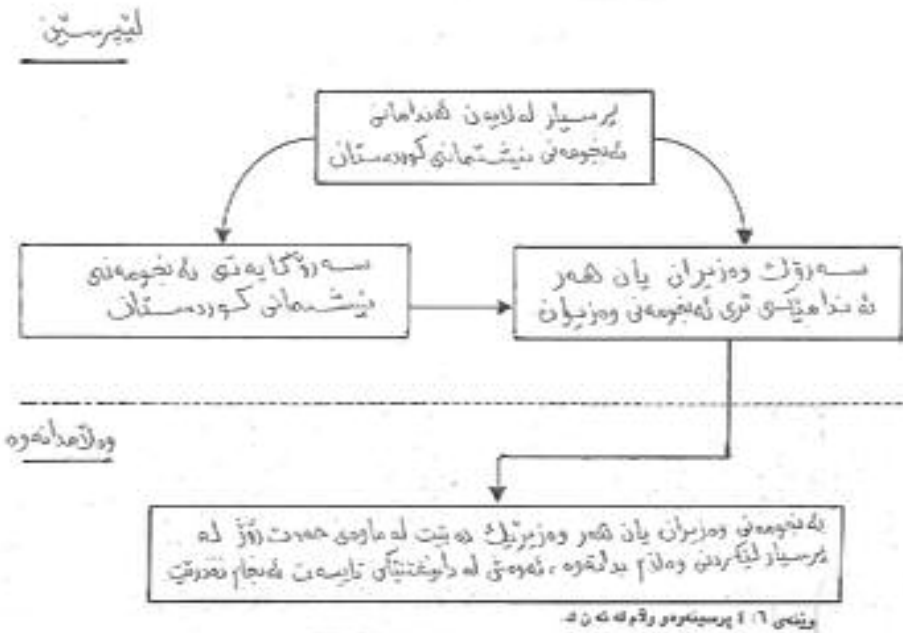

كە لايەنى ياسادانان بەھۇي ئەندام پارلەمانە تازە ھەلبىزىدراوہكانەوہ بەخۇوہي بىنى، بووہۇي ياسادانانى زۆرتەر و دامەزاندنى مەكتەبەكانى جىبەجىكردن و رىكخستنى دەسەلاتى دادوہرىي، ھەولى ھىنانەدى حالەتئىكى سىروشتىي بۇ

هەرمەكە. ئە ن ك وەك ياسادانەرێك، واپێدەچوو لەسەر سیستەمیکی سیاسی دابەشبوو گەشەبكات، كە توانای دانوسانی بەشداربووی حیزبەكانی برەوپێدەداو سوودی بەو بوارە ناشەرخوازییە دەگەیاندا كە دەبوو حیزبە سیاسییەكان لەخۆیان پێشانبەن. د. فوئاد مەعسوم تێبینییكرد كە: "تەنانەت لەگەڵ بوونی ئەو گرفتانهشدا (سەبارەت بە شەپری ناوخۆ) ئە ن ك تەنانەت رۆژیکیش بەدەست سووكایەتی و شەپەرچوینی ئەندامەكانی لە گروپە جیاوازهكان نەینالاندوو، تەنانەت لەكاتی دژوارییەكانیشدا." ⁵³ لەبەرئەم هۆیانە، وەك دەنگایەك ئەستەمە مشتومر لەوێو لەمەریەكخستنهوی پارلەمان بكریت، كە خۆی لەخۆیدا، دەتوانریت تەنیا سیستەمە سیاسییەكەى كوردستانی عێراق بەهێزبكریت.

مۆرفۆلۆژی و كارووه ئسورانی بریارلێدراوی مەكتەبەكانی ح ه ك

یەكەمین كابینە لە ٤ی ژوونی ١٩٩٢دا بەگوێرەى یاسای ژمارە ٣ پێكەت، ژمارەى وەزیرە بەشداربووەكانی لە كابینەكەدا پازدە كەس بوون، وێپرای سەرۆك وەزیر و جیگرى سەرۆك وەزیریش. تەنیا ئەو حیزبانەى كە لە هەلبژاردنەكەى سالی ١٩٩٢دا ركبەرییانكرد لەپێكەینانی كابینەكەدا بەشدارییانكرد، زۆربەى ئەو حیزبانەى كە بەشدارنەبوون پاش هەلبژاردن دامەزیرنران. وەزارەتە سەرەكییەكان لەنیوان دوو بلۆكە پارلەمانتارییە سەرەكییەكەى پارتى و یەكێتى دابەشكران. حیزبى شیوعى كوردستان وەزارەتى تەندروستی و كاروبارى كۆمەلایەتیان پێدرا، زەحمەتكێشانیش كە لەگەڵ یەكێتى و لە پارلەماندا هاوپەیمانی بوون، وەزارەتى كشتوكاڵ و ئاودیریان پێدرا. جوولانەوێ دیموكراتى ئاشووریش وەزارەتى ئیشغال و نیشتهجێكردنیان پێدرا.

وێپرای ستراكۆرى تازه دامەزراوى ح ه ك، ستراكۆرى جیبەجیكردى خۆجیبى پارێزگاكانیش هەبوو. مەكتەبى جیبەجیكارى پارێزگار وەك ئۆرگانىكى بالای فەرمى

⁵³ چاوپێكەوتن لەگەڵ فوئاد مەعسوم ، لەندن ، ٢١ ژوون ١٩٩٩ .

حکومەتی عێراق لە کوردستانی عێراقدا، خاوەن بڕێکی نائاسایی دەسەڵات و نفوز بوو لە هەرێمەکەدا.⁵⁴ هەرچەندە، لەبەری وەفاداریی بۆ حکومەتی عێراق، پارێزگارەکانی دەوڵەتە دیفاکتۆ ساواکە، لەلایەن پارتی و یەکیتییەوێ دانیاروون و پشتیان بەو حیزبە دەبەست که لەو پارێزگایەدا هەژمووندار بوو.

لەم بەشەدا، ئاماژەم بەهەریەک لە ستراکتۆری وەزارەتە جێبەجێکارەکانی کوردستانی عێراق و ستراکتۆری جێبەجێکاری خۆجێ داوە، وەک هەولێک بۆ روونکردنەوەی ئەو تێکەڵبوونە دەسەڵاتەکان و ئەو پەيوهستە لەنیوان هەردوو سیستمەکەدا هەیە، هەروەها کاریگەریی کەسایەتییەکان کە دەتوانن لە هەلسۆرانی سیستمە سیاسییەکاندا هەیانیت.

مۆرفۆلۆژیی و پرۆسە ی پلانی بڕیارلێدراوی جێبەجێکردنی هەرێمی

لەکاتی تێپەراندنی یاسای ژمارە ٣ سالی ١٩٩٢، کە دەسەڵاتی جێبەجێکردنی ح ه ک دامەزراند، ئە ن ک پرۆگرامیکی بەرفراوانی گرتە ئەستۆ بۆ دامەزراندنی ئەنجومەنیکی وەزیران و نوێنەرایەتی (بروانە خشتە ی ٦ : ٥). وەزارەتەکان و نوێنەرایەتیەکانیان لەسەر بنەمای کارگێڕیی حکومەتی پێشوو ی عێراق لە پارێزگاکانی باکوور دامەزرابوو بەشیوەیەکی سادە چووبوو پێش، بەوێ کە بەرپۆهەرایەتی گشتیی تەندروستی لە پارێزگاکانی باکووردا ئەمیستا بوو بە وەزارەتی تەندروستی لە هەریمی کوردستانی عێراق. هەرچەندە، دابەشبوونی نیوان کوردستانی عێراق و حکومەتی ناوەندی و ئەو گرتە تاییبەتانی بۆ باکوور هاتبوونە ئارا، ئەوێ سەپاند کە چوار وەزارەتی نوێ بە ناوەکانی: هاوکاری و کاروباری مرقایەتی، (بۆ هەماهەنگیی لەگەڵ ئەو ریکخراوه پەرسەندووێ ئین جی ئۆکان/NGO و ئامادەیی یوئین/UN)، بنیاتنانەوێ و گەشەپێدان

⁵⁴ تەنانەت کاتێک لەگەڵ باقی دیکە ی کوردستانی عێراق بەراورد دەکریت، پارێزگارەکانی کوردستانی عێراق هەمیشە بەوێ جیاکراونەتوێ کە دەسەڵاتیکی جێبەجێکردنی بەهێزیان هەبوو، بەهۆی ئەو ناوەندگەرییە دەسەڵات کە بەتوندیی پشتی بە پارێزگار بەستوو بۆ بەدیھێنانی ئاسایش لە ناوچە کوردییەکاندا. چاوپێکەوتن لەگەڵ سامی عەبدولرەحمان، سەلاحەدین، ٣ ئەپرێل ١٩٩٨.

(بۇئاوردانەھەي لە گەشەپپیدانەھەي ناوچە وئیرانکراوہ گوندنشینەکان کاروباری پيشمەرگه (بۇ ھەماھەنگی ھیزە ھاوبەشەکانی پيشمەرگه)، ھەرۋەھا فەرھەنگ. ^{۵۵}

خشتەي ۶: ۵ ياساكانی ئە ن ك بۇ دامەزراندی وەزراەتەكان

وہزارەت	ياسا	سال
كابينەكە	۳	۱۹۹۲
پەرۋەردە	۴	۱۹۹۲
كاروباری پيشمەرگه	۵	۱۹۹۲
ناوڤو	۹	۱۹۹۲
رۇشنبيري	۱۱	۱۹۹۲
داد	۱۲	۱۹۹۲
كاروباری داراي و ئابووری	۱۳	۱۹۹۲
شارەوانی و گەشت و گوزار	۱۵	۱۹۹۲
تەندروستی و كاروباری كۆمەلایەتی	۱	۱۹۹۳
گواستنەوہ و گەياندن	۲	۱۹۹۳
وزە و پيشەسازي	۵	۱۹۹۳
ئەوقاف و كاروباری ئيسلامی	۷	۱۹۹۳
كشتوكال و ئاودیري	۱۰	۱۹۹۳
بنیاتنان و ئاوەدانکردنەوہ	۱۱	۱۹۹۳
ئيشغال و نيشتەجيكردن	۱۳	۱۹۹۳
يارمەتی مرقایەتی و ھاوکاری	۲۰	۱۹۹۳

سەرچاوە: پروتۆكۆلەكانی ئەنجومەنی نیشتمانی كوردستان

⁵⁵ لەواقیعدا، وەزارەتی كاروباری مرقایەتی و ھاوکاری وەزارەتیکی نەناسراوی تەنکی كاروباری دەرەوہیە . ھەرچەندە بەھۆی حالەتی كارگیری دەولەتە ديفاكتۆكە و لاوازی دانپیدانانی نیونەتەوہی بە شەرعییەتیدا، مەكتەبی پەيوەندییە گشتییەكانی پارتی و مەكتەبی پەيوەندییەكانی دەرەوہی یەكیتی لەگەل ح ه ك مامەلە دەكەن. چاوپیکەوتن لەگەل سەعدی پیرە، سلیمانی، ۱۷ ئەپرل ۱۹۹۸. د. شەفیق قەزاز، ھەولیر، ۱۸ مایۆ ۱۹۹۸

كابينه له سەرۆك وەزيران و جيگري سەرۆك وەزيران، هەموو وەزيري وەزارەتەكان و پينج وەزيري دەولەت/بێهەزارەت پيكدەهات. (بروانە وینەي ٦: ٥). كابينه هەموو چوارەشەمەيەك كۆبوونەوهی خۆی ريكدهخات كه وەك باوه له سات ١١ی سەرلهبەيانی دەستپيكدەكات. مەكتەبی ئەنجومەن(سەرۆك وەزيران و ئۆفيسەكەي بە راویژگاریی لهگەڵ مەكتەبەكانی وەزیرەكان) ئەجیندايەك ئامادەدەكەن بۆ ستراكٹۆری دانیشتنەكان. بەگوێرەي پرۆتۆكۆلی ئە ن ك سەبارەت بە پرۆسەي جيبەجیكردی دەستنيشانكردی سەرەك وەزيران و جيگرەكەي لهلايەن ئە ن ك دەبیت، پاش راویژگاریی لهگەڵ بلۆكە پارلەمانییهكاندا، ئە ن ك دەسەلاتی پشتگيری یاخود كیشانەوهی متمانەي له ئەنجومەنی وەزيران هەيه كه لهرووی كردارييهوه دەبیتەهۆی هەلۆشانندنەوهی.

ئەجینداكه (ئەوهی من پيشنیازی پرۆژە سیاسییهكان لهخۆدەگریت) له كابينه گفتوگۆی لهبارەوه دەكریت. بریارەكانیش بەرپرسیاریتی دەستەجەمعین، بودجەي پرۆگرامە وزارییهكان له كابينه پەسەند دەكریت، بەرەزمامەندی وەزارەتی دارایی و كاروباری ئابووری. هەروەها پيشنیازی یاسای نوێ لهلايەن كابينهوه ئامادەدەكریت و بۆ تەسديقکردن رهوانەي ئە ن ك دەكریت.^{٥٧} ئەركی هەر وەزارەتیكه كه پلانیکي سالانە پەرەپيبدات لهريگەي هەلسورانی بیروكراتەكانییهوه كه پاش تەواوبوون پيشكەش بە ئەنجومەنی وەزيران دەكریت. ئنجا لیژنەيەكی تايبەت لەم پلانە دەكۆلیتەوه(وەك باوه لهلايەن تەكنیکیهكانی بواړی پەيوەندیدارەوه) ئنجا پيشنیازەكه رهوانەي كابينه دەكریت لهگەڵ مشتومرانی لهباریهوه كراون، لهوی دیسانهوه مشتومرپی لهبارەوه دەكریتەوه. دواچار پيشنیازەكه لهگەڵ ئەو داواو

⁵⁶ چاوپيکەوتن لهگەڵ سەعدی پیره، سلیمانی، ١٧ ئەپریل ١٩٩٨. ئەحمەد شەریف، سلیمانی، ١٣ مایۆ ١٩٩٨. د. شەفيق قەزاز، هەولیر، ١٨ مایۆ ١٩٩٨. نیچیرەقان بارزانی، سەری رەش، ٢١ مایۆ ١٩٩٨. فوئاد مەسوم، لەندن، ٢ ژوون ١٩٩٩. رەفەعت عەبدوللا، سلیمانی، ٩ ژوئیە ١٩٩٨، مەحمەد توفیق، قەلاجوالان، ٧ ئووت ١٩٩٩. کۆسرهت رەسوول، سلیمانی، ٨ ئووت ١٩٩٩.

بۇچوونانى لەبارەيەوہ كراوہ رەوانەى وەزارەتى پەيوەندىيدار دەكرىت. لەگەل ئەو بودجەيەى بۇى ترخانكراوہ.^{UW}

مەكتەبى جىبە جىكارىي لە پارىزگانان

كوردستانى عىراق بەسەر چەند پارىزگايەكدا دابەشبووہ، كە بەرجەستەى بالاترىن ئاستى دەسەلاتى جىبە جىكردن لەناوچەيەكى تايبەتى جوگرافياييدا دەكات، بەدەر لە سەرۆك و سەرۆك وەزىران.^{UX} پارىزگارەكان كەسايەتتى دەسەلاتدار بوونكە لەلايەن پارتى و يەكئىتتەيەوہ دادەنران، ئەوانەى پىگەيان وەك نوينەرى سەرۆك (يان رابەرى جوولانەوہكە) لەنيو پارىزگايەكدا (چ پارىزگايەكى ژن نيە).^{UY} ئەمە ستراكٹورى

⁵⁷ چاوپىكەوتن لەگەل ئەحمەد شەرىف، سلىمانى، ۱۳ ماىو ۱۹۹۸، نىچىرەقان بارزانى، سەرى رەش، ۲۱ ماىو ۱۹۹۸، كۆسەرەت رەسول، سلىمانى، ۸ ئووت ۱۹۹۹، كرىكار عەبدوللا، سلىمانى، ۱۰ ژوئىيە ۱۹۹۸، رەفەت عەبدوللا، سلىمانى، ۹ ژوئىيە ۱۹۹۸، شالاولى عەلى عەسكەرى، سلىمانى، ۱۳ ماىو ۱۹۹۸، شىخ مەئمون برىفكانى، ھەولير، ۲۰ ماىو ۱۹۹۸، ئەبو حىكمەت، ھەولير، ۹ ماىو ۱۹۹۸، بەھمەن حەسەن، سلىمانى، ۱۱ ژوون ۱۹۹۸، فوناد مەعسوم، لەندەن، ۲۱ ژوون ۱۹۹۹، بەدرىيە عوسمان، ھەولير، ۱ ژوئىيە ۱۹۹۸، سەعدى پىرە، سلىمانى، ۱۷ ئەپرىل ۱۹۹۸، د. شەفىق قەزاز، ھەولير، ۲۸ فېبرايەر ۱۹۹۸، ئىدرىس ھادى سالىح، ھەولير، ۱۹ ماىو ۱۹۹۸، شىخەللا ئىبىرتەيم شىخەللا، ھەولير، ۱ ژوئىيە، ۱۹۹۸.

⁵⁸ سىستىمى پارىزگانان لە عىراق، لەوانە نەخشەپىژىي دەسەلاتەكان لە ياساى پارىزگانانى سالى ۱۹۶۹دا فرمەلەكراوہ. ئە ن ك دەسەلاتى ھەيە، بەگويەرى رىيازى ھەلسورانى خۆى، كە بىرواكانى ياساكە بگويەت، بەلام لە يەكەمىن و دووھەمىن كابينەدا ئەمەى نەكرد. ھەرچەندە، راپورته پىشتراستەكراوہكان ئەوہ پىشانەدەن كە پارلەمانەكەى ژىر ھەژموونى پارتى لە ھەولير برەو بە پىكەينانى دوو پارىزگاي نوئ دەدات لە داھاتووى نىكدا. دەگونجىت لەناوچەكانى سۆران و ئاكرى دا. چاوپىكەوتن لەگەل ئاسو شىخ نورى، سلىمانى، ۵ ماىو ۱۹۹۸، مەھدى خۆشناو، ھەولير، ۱۴ ژوون ۱۹۸۸.

⁵⁹ بەھۇى ئەو ھەلومەرجە ناديارەى لەمەر ھەلبژاردنى رابەرەوہ ھەبوو، لە ھەرىمى كوردستانى عىراق پارىزگارەكانى بەشىوہەيكى فەرمىي دامەزاند، ئەو دامەزىنراوانە دەبىت لەبەردەم ئەودا سويندى ياساىي بچۆن. چاوپىكەوتن لەگەل ئاسو شىخ نورى، سلىمانى، ۵ ماىو ۱۹۹۸.

دەسەلاتە لە دابەشبوونی پارێزگاکاندا جەختی لیکراوەتەو. لەگەڵ ئەوێ دەسەلاتی پارێزگاری لە قەزاکاندا هەیە و هەرێمەکان مودیر ناھێش
هەمان دەسەلاتی لە ناھێمەکاندا هەیە.^{۷۶}

لەکاتیگدا ئەو سیستمە کە وەک ستراکتۆریکی ساکار دەردەکەوێت، لەگەڵ ئەو
واقیعی لە عێراق بە تاییبەت و لەرۆژھەلاتی ناوھەراست بەگشتیی هەن، پێدەچێت
ھێندیکجار بڕیکی بەرچاوی پیشووی ھەبێت بەھۆی ئەو شەرعییەتە فەرمییە پێگە
پارێزگار بە ھەرێمەکاندا لەگەڵ شەرعییەتی ئەوێ و ھەزیرەکانی ح ھ ک دا. ئەم دابەشبوونە
تێکەڵ بەو راستییە کە پارێزگارەکان وەک جێبەجێکەریکی چالاکییەکان لەنیو
پارێزگاکەیدا، کۆنترۆل و سەرپەرشتیی چالاکیی تێکرای بەرپۆبەرە گشتییەکان
دەکات، لەکاتیگدا ئەو سیستمە کوردییە کە لەسالی ۱۹۹۲ھ و جێبەجێکرا
بەتەواویی بەرپۆبەرە گشتییەکان، لەرووی تەکنیکییەو، دەخاتە ژێردەستی
ستراکتۆری و ھەزارەکانەو، ئەم باسە دادی لە ستراکتۆری پارێزگاکان و ھەرێمە
رۆلیان لە کارگێری کوردستانی عێراق لەسالی ۱۹۹۲دا دەکوڵێتەو.

بنەماو پرۆسە جێبەجێکردنی پارێزگاکان

بەگوێرە جێگری پارێزگای سلیمانی، ئاسۆی شیخ نوری، رۆوتین شیوہ بو
ناساندنی ستراکتۆری پارێزگا ئەوێ کە بەرپرسیارە لە کارگێری پارێزگا،
چاودیری جێبەجێکردنی ئەو بەرنامە و سیاسەتانە دەکات کە لەلایەن ستراکتۆرە
وزارییەکانەو ھاگەیانە ندرائە. بواری بنەرەتی بایەخی پارێزگار ھەموو دەزگا
خزمەتگوزارییە گشتییەکان دەگریتەو، لەگەڵ پاراستنی مولکی گشتییەدا.^{۷۷} بو

⁶⁰ بڕوانە بەشی چوارەم بو ناساندنی ستراکتۆری حکومەت لە کوردستانی عێراقدا. ستراکتۆری
پارێزگاکان لە عێراق بەگوێرە بەندی دووی یاسای پارێزگاکانی عێراق ی سالی ۱۹۶۹ دامەزراوە.
چاوپیکەوتن لەگەڵ مەھدی خۆشناو، ھەولێر، ۱۴ ژوون ۱۹۹۸. ئاسۆ شیخ نوری، سلیمانی، ۵ مایۆ
۱۹۹۸.

⁶¹ چاوپیکەوتن لەگەڵ ئاسۆ شیخ نوری، سلیمانی، ۵ مایۆ ۱۹۹۸.

بەدەيھىئانى ئەم ئامانجانە، پارىژگار پىشتى بە دوو پەيوەندىيى بايەخدار دەبەستىت، يەكەمىيان لەگەل ۋەزارەتى ناوخۆ، كە لەرووى كارگىرپىيەو ۋە سەربۇ ئەو لايەنە دادەنەوئىنىت، ئەوى دىكەشيان لەگەل بەشەكانى ۋەزارەتەكاندا، ئەوى كە بەرپۆبەرهكانىيان ئەركى جىبەجىكردىنى سىياسەت ۋە بەرنامەكانىيان لە پارىژگاكاندا لەئەستۆدەگرىت. ^{VR} لەبەرئەو، پارىژگار برىكى بەرچاۋ دەسەلاتى ھەيە بەسەر چالاكىيەكانى بەرپۆبەرهكاندا لە پارىژگاگەيدا، ئەگەر بەسەر تەواۋى ئەو فەرمانانەدا نەبىت كە لەلايەن ۋەزارەتەكانەو ۋە بۆى دادەبەزىت. ئەم ئاستى كۆتەرۆلە تىكپراى بەرپۆبەره گشتىيەكان ۋە ئەوانەى تىكپراى ۋەزارەتەكان دەگرىتەو، جگە لە ۋەزارەتى دادو ئۆرگانەكانى سىستىمى دادوهرىيى. بەھەمانشىۋە، پارىژگار دەسەلاتى بەسەر زانكۆكان ۋە ھىزى سەربازىيدا نىە.

بەگشتىيى، بەرپۆبەرو بەرپۆبەره گشتىيەكان فەرمانەكانى خۆيان لە ۋەزارەتە پەيوەندىيدارەكانەو ۋەردەگرن ۋە پىويستە كۆپىيەكى ئەم فەرمانە رەوانەى پارىژگار بىكرىت. ئنجا رۆلى ستراكترۆى پارىژگا برىتتىيە لە رىكخستن ۋە چاۋدىرىيكردىنى ۋەردەكارىيى چالاكىيەكانە لەبارەى فەرمانەكان ۋە راپۆرتدانە لە چالاكىيى ئۆرگانەكانى خوارەو ۋە جىبەجىكردىنى بۇ ۋەزارەتى پەيوەندىيدار، ھەرۋەھا بۇ ۋەزارەتى ناوخۆ. ^{VS}

ھەرۋەھا ۋەزارەتەكانىش ژىرخانى پارىژگاكان بەكاردەھىنن ۋە ھىندىك مافى كارگىرپىيى بە پارىژگار دەبەخشن. پارىژگار ئىدى ئازادە كە لىژنە دابمەزىنىت كە بەھەماھەنگىي لەگەل ۋەزارەتەكاندا كارىكات ۋە كار بۇ دابىنكردىنى خزمەتگوزارىيە

⁶² چاۋپىكەوتن لەگەل فازىل مىرانى، ھەولير، ۲۶ ئووت ۱۹۹۹.

⁶³ مەھدى خۆشناۋ، جىگرى پارىژگارى ھەولير، سىستەمەكەى لىكدايەو لەگەل ئامازەدان بە جىبەجىكردىنى سىياسەتەكانى پەروەردە لەھەولير، ۋەزارەتى پەروەردە لە چەسپاندىنى بەروارى تاقىكردەو ۋە دانانى پرۆگرامى خويندىنى ھەرىم بەرپرسىيارە، لەكاتىكدا پارىژگارى ھەولير لە جىبەجىكردىنى سەرىپەرشتىيىكردىنى ئەم فەرمانانە بەرپرسىيارە. چاۋپىكەوتن لەگەل مەھدى خۆشناۋ، ھەولير، ۱۴ ژوون ۱۹۹۸.

گشتییهکان له پارێزگاکه دا بکات. له راستیییدا حکومهتیکی گچکه پێکدههینیت.^{VI} بۆنموونه: له سلیمانی، پارێزگار سهروکی چهندین لیژنهیه، وهك لیژنهیه ئهمنی سلیمانی، لیژنهیه کشتوکالیی و پهروهرده. لیژنهکان له قهزاو ناحیهکاندا لقیان ههیه و بهپهوهبههوانی ئهوه ناوچهیهش سهروکیهتی ئهوه لقانه دهکن. ئهوه لیژنانه راپۆرتهکانی خۆی پێشکەش به وهزارهتهکانی ناوخوا دهکات و دهسهلاتی ئهوهی ههیه که رێنمایی و داواکاری ئامۆزگاری تاکهکانی وهزارهته پهیوهندییادهکان سهبارت به سیاسهتهکانی ناو پارێزگاکه بکات.

ئه نجاهگیری

پارێزگاكان بهرجهستهی زیاتر لهو ناوینشانه دهکن که پیشانیدهدهن، ههروهها د. فوئاد مهعسوم سهروک وهزیرانی یهکهمین کابینه ، دانیهوهادانا که پارێزگاكان له چهندین بۆنهدا کێشهیان بۆ ناوتهوه.^{VII} له پێگهیهکدا که لهبنهپهتدا پێویستی به تهکنۆراتیک ههیهبههوانی چالاکییه فرمییهکانی جیهجیهکردندا بکهویت. ئهوانهیه که پارتی و یهکیتهی له پێگانهدا دایانابوون بریتیبوون له سیاسیهکان و ئهندامانی یان کۆمیتتهی ناوهندی پارتی، یا مهکتهبی سهرکردهیهتی یهکیتهی بوون.^{VII} ئهوهش وایکرد که پارێزگار لانیکهه ئهوه دهسهلاته سیاسیهی ههیهت که وهزیرهکان ههیانه، ئهگهر زیدهتریش نهیهت. بهتایبهت که سیستمی پارێزگاكان لهسالی ۱۹۶۹هوه لهکارداوو، بهلام ئهوهکهی ح ه ک لهسالی ۱۹۹۲هوه، شهعهیهتی پارێزگاری

⁶⁴ چاوپێکهوتن لهگهڵ د. شهفیع قهزاز، ههولێر، ۱۸ مایۆ ۱۹۹۸.

⁶⁵ چاوپێکهوتن لهگهڵ فوئاد مهعسوم، لهندن، ۲۱ ژوون ۱۹۹۹.

⁶⁶ پارێزگاری دهوک تا سالی ۱۹۹۹، عبدهولعهزیز تهیب بوو(ئهندامی کۆمیتتهی ناوهندی پارتی لهلایهن نیچیرهقان ئهحمهدهوه شوینی گیرایهوه)، فرانسوا ههزیری له ههولێر (ئهندامی کۆمیتتهی ناوهندی پارتی لهلایهن ئهکرهه مهنکهوه شوینی گیرایهوه)، حاکم قادر حهههجان له سلیمانی (کۆمیتتهی سهرکردهیهتی)، جلال جهوههر له کهرکوک (کۆمیتتهی سهرکردهیهتی).

پتهوترکرد. ^{VW} سامی عەبدولرەحمان تیشکی خستەسەر هیندیك لهو هەلومەرجهی که ئەم حالەتە هینابووێهپیش، لهگەڵ ئەوهی پارێزگارەکان دەسەلاتیکی سیاسی بەرچاویان مومارەسە کرد:

"لههەولێرو دەوڵەت هەردوو پارێزگار له کۆمیتەیی ناوەندی، ئەمە بوو عێراق جیاوازه. لهعێراقدا، رژێم لەم شوێنانەدا تەکنۆکرات دادەنێت که ئارەزووی مشتومرناکەن، سیاسی و پێشمەرگه زیاتر مشتومر دەکەن. ^{VX}

کۆنترۆلیکی ستراکتۆری هەیه که بالادەستییهکی دەستبەجێ به پارێزگار دەدات، هەروەها وهزیری ناوخۆش ئەندامی مەکتەبی سیاسییه. هەرچەندە، وادەردەکهوێت که هینیکی رێژەیی پارێزگار بههۆی ئازانسەکانی یوئێنەوه پتهوبووێت و پشتگیری لیکراوێت. ئازانسەکانی یوئێن که لهچارچیوهی مەرجه پێشینهییەکانی حکومهتی عێراق بهستراوونەوه، دەبوو لهبنەرەتدا لهگەڵ ئۆرگانە فەرمییهکانی حکومهتی عێراقدا هەلسۆرین، بهوانەشەوه که له کوردستانی عێراقدا بوون. ^{VY} لهبەرئەوهی حکومهتی عێراق دانی به وهزارەتەکانی ح ک ه ک دانەدەنا، یوئێن ناچاربوو راستەوخۆ کار لهگەڵ پارێزگاردا بکات، که هیندیكجار سەلماندی دەبیته گرفت بوو جیبهجیکردنی بپارەکانی هەریهک له ئەنجومهنی ئاسایشی یوئێن و هەروەها پەرەپێدانی ستراکتۆریکی رونی کارگیری لهنیو دەوڵەتە دیفاکتۆکهدا. ^{WP}

⁶⁷ Interviews with Gerhard Mortier, Erbil, 9 March 1998; Dr Shafiq Qazzaz, Erbil 18 May 1998.

⁶⁸ چاوپێکهوتن لهگەڵ سامی عەبدولرەحمان، سەلاحەدین، ۳ ئەپرێ ۱۹۹۸.

⁶⁹ چاوپێکهوتن لهگەڵ د. شەفیق قەزاز، هەولێر، ۱۸ مایۆ ۱۹۹۸.

⁷⁰ چاوپێکهوتن لهگەڵ گێرهارد مۆرتیر، هەولێر، ۹ مارت ۱۹۹۸. د. شەفیق قەزاز، هەولێر، ۱۸ مایۆ ۱۹۹۸ گێرهار مۆرتیر نوێنەری بواری یوئێن له هەولێر له ماوهی سالی ۱۹۹۸ دا بپروای وایه که پۆستی پارێزگار، بەتایبەت له دەوڵەت، بەشیوهیهکی بەرچاوه له ستراکتۆره وزارییهکان کاریگەرتره. بههەمانشیوه، پێگهی فرانسوا حەریری پارێزگاری هەولێر تا سالی ۱۹۹۹ لهلایەن خۆیهوه پشتگیری دەکرا که ئەندام یارلەمان بوو، وهزیری هەریم بوو (بێ وهزارەت)، هەروەها ئەندامی کۆمیتەیی ناوەندی بوو.

دادوهریی

له گهڵ كی شانه وهی دهزگاكانی حكومهتی عیراق له سالی ۱۹۹۱، مهسه لهی دامهزاندنی سیستمی دادوهریی بو گپرانه وهی یاسا و ئارامیی له هه ریمه كه دا بووه پئویستییهك به سه رشانی به ره ی كوردستانییه وه. هیزه كانی پۆلیسی مه ده نیی ریخرا نه وه و خرا نه ژیر ده سه لاتی لیژنه ناوچه ییه كانی به ره ی كوردستانییه وه. به هه مانشیوه، دادگا ناوچه ییه كان و دهزگاكانی دادوهریی سه ره له نوێ کرانه وه و له ریی ستراکتۆری ریخرا وه یی پاریزگاكانه وه هه لده سوپان.^{WQ} پيش ئه وه ی له لایه ن به ره ی كوردستانییه وه سیستمی یاسایی فه رمیی دا بمه زینریت، پۆلیس و دادگاكانی هه ریم به گویره ی یاساكانی سزادان و ریبازه كانی تاوانباریی عیراق کاریان ده كرد، كه به پپی راپۆرتی ریخراوی نیوده وه لته تی، هیندیك له خوار ستانده ری نیوده وه لته تی كورتي هینابوو.^{WR} ئه مه تیکه ل به و راستییه بوو كه زۆریه ی رووخساره كانی ئه م کاروه ل سوپانه ئاوارتانه واده ده كه وت كه له سایه ی ئاراسته ی حیزبدا بوو تاكو ئه وه ی سه ره بخۆ بیئ، ئه وه ی وایكرد چه ندین راپۆرت له پرسه كانی نادادپه روه ری و به دبه کارهینانی دادگاكانی لیبه كه ویتته وه.^{WS}

بنه ماو ریبازه كان

یاسای ژماره ۴۴ له ۲۸ ی دیسه مبه ری ۱۹۹۲ دا ده سه لاتی دادوهریی له هه ریمدا دامهزاند.^{WT} بناغه ی دادوهریی وهك دهزگایه کی ئۆتۆنۆم له نیو ح ه ك دارپژرا،

⁷¹ بو زانیاری زیاتر له باره ی ئه م ماوه به راییه بروانه:

Amnesty International, Iraq: Human Rights Abuses in Iraqi Kurdistan Since 1991, London, 1995, p. 25.

⁷² Penal Code, Law No. 111 of 1969; Code of Criminal Procedure, Law No. 23 of 1971. Amnesty International, op. cit., p. 25.

⁷³ Voice of the People of Kurdistan, Salahadin, 27 November 1992 (SWB ME/1551).

⁷⁴ Ibid.

له تیکرای دهنگاکانی دیکه سه ربه خو بو، له وانه حیزبه سیاسییه کان. به دنیاییه وه کوردان شاره زایی ئه وه یان هه بوو که سیستمیکی بهو چه شنه داپرێژن و جیبه جیکه ن، له گه ل ستراکتوریکی یاسایی به رفروان که پێشتر له عێراقدا هه لده سوراپو پێویستی به پراهینان و دابینکردنی ژماره یه کی به رچا و له که سایه تیی یاسایی راهینرا و بو. دادگاکانی ده سه لاتی دادوه ریی به ناوی گه لی کوردستانی عێراقه وه حوکمه یاساییه کانی خو یان دهرده کردو ده سه لاتیان به سه ر هه موواندا هه بوو، له وانه ش که له نیو ح ه ک خاوه ن پله و پایه بوون. نه خشه پریژی سیستمی دادوه ریی (ههروه ها ریگخستنی دادگاکان)، چ مه دهنیی و چ تاوانه کان، له گه ل سیستمه عێراقییه که دا هاو جووتبوون. به هه مانشیوه، دادگاکان یاساکانی عێراقییان له تیکرای که یسه کاندای به کارده هینا. هه رچه نده، ئه و مافه هی لرایه وه، که له ریگه ی ح ه ک هه ر یاسایه کی عێراقی ره تبه که نه وه که پێش به رواری کی شان ه وه ی دهنگاکانی عێراقی دهرچوو بی ت. ههروه ها سیستمی دادوه ریی ئه و مافانه ی هی شته وه که ئه و یاسایانه جیبه جیبه کات پاش ئه و به روازه له لایه ن ح ه ک ه وه دهرچوون. به یاسای ژماره ۱۱ ی ۳۱ ئووتی ۱۹۹۲،^{۷۵} گرنگترین ئه و یاسایانه ی که له لایه ن دادوه ریی ه وه پیکه ات بریتیی بوو له یاسای ده سه لاتی دادوه ریی له دیسه مبه ری ۱۹۹۹. ^{۷۷} ئه م یاسایه جه ختی له سه ربه خو ی ده سه لاتی دادوه ریی کرده وه و ری به دامه زانندی دادگای بالآ له کوردستانی عێراقدا دا.

ریگخستنی ده سه لاتی دادوه ریی

بێندترین دادگا له کوردستانی عێراقدا بریتیی ه له دادگای بالآ (دادگای پوچه لکردنه وه) که له بنه رته دا وانه خشه ریژکراوه که له هه ولیر جیگه ریبت و ههروه ها

⁷⁵ چاوپیکه وتن له گه ل قادر جه باری، هه لیر، ۳۰ ژوون ۱۹۹۸. عه بدواره حمان نوریی، سلیمانی، ۱۹ ژوئییه ۱۹۹۸

⁷⁶ Law No. 14, December 1992. See Amnesty International, op. cit., p. 44.

به‌پرس‌سیاربیټ له پید‌اچ‌وونه‌وه‌ی ته‌واوی هه‌ریمه‌که. له‌خواره‌وه‌ی ئه‌و داد‌گایه‌ی بال‌ایه، دوو داواکاری‌ی گشتی‌ی هه‌یه که هه‌ریه‌که‌یان له هه‌ولپ‌رو سلیم‌انین.

داد‌گای بال‌ا ده‌گونج‌یت ته‌نیا رووخساری داد‌وه‌ریی بیټ که له‌دوای سالی ۱۹۹۱ه‌وه به‌ته‌واوی له‌لایه‌ن کوردانه‌وه دامه‌زین‌را. بوټ‌ه‌وه‌ی له‌سایه‌ی یاسا عی‌راقییه‌کاندا هه‌لسورپ‌ین، داد‌گای بال‌ا پ‌یویستی به‌ده‌ست‌پ‌یدا‌ه‌ینانه‌وه بوو، هه‌رچه‌نده، ته‌نیا دانه‌یه‌ک که له عی‌راقدا هه‌بیټ، ئه‌وه‌بوو که له به‌غدا بوو.^{۷۷} وی‌پ‌رای ئه‌م پ‌له‌به‌ندییه‌ی داد‌گاگان له هه‌ریمه‌که‌دا نزیکه‌ی ئه‌وه‌بوو که له سیستمه عی‌راقییه‌که‌ی پ‌یش‌وو‌دا هه‌بوو، وه‌ک ئه‌مه‌ی لای خواره‌وه ۱- داد‌گای پ‌یدا‌چ‌وونه‌وه. ۲- داد‌گای ق‌وناغی یه‌که‌م ۳- باری که‌سیټی ۴- تاوانه‌کان ۵- داد‌گای که‌تن ۶- رووداوه‌کان ۷- مو‌ل‌کایه‌تی ۸- لی‌ک‌ۆ‌ل‌ینه‌وه (پ‌روانه شی‌وه‌ی ۶:۶)

له‌وانه‌یه سیستمی داد‌وه‌ریی له‌کوردستانی عی‌راقدا ئال‌ۆ‌ترین ده‌زگای حکومت بیټ بو‌ شیکاریی. وه‌سفیک‌ی مؤ‌رف‌ۆ‌ل‌ۆ‌ژیی و شیکاریی پ‌یکه‌ته‌که‌ی فه‌راهه‌م‌ک‌را، به‌لام هه‌لسه‌نگاندنی پ‌رۆسه‌ی پ‌ریارسازی له‌پشت ئه‌وه‌ی که پ‌یویسته بیټ له‌ح ه‌ک مه‌سه‌له‌یه‌کی پ‌رکی‌شه‌یه. له‌ناوچه‌یه‌کی وه‌ک کوردستانی عی‌راق، که له‌سه‌ره‌تای نه‌وه‌ته‌کانه‌وه له‌سایه‌ی چه‌ندین گرفت‌ی ئاسایشی نی‌وخ‌ۆ‌وه ده‌ینال‌اندو تیکه‌لب‌وونی به‌رژه‌وه‌ندیی حیزبه سیاسییه‌کان له هه‌لسورانی داد‌وه‌رییدا، ناتوان‌ریت چاوه‌پ‌روانی ئه‌وه بک‌ریت که چالاک‌ییه‌کانی داد‌وه‌ریی له‌سه‌رزه‌نش‌ت به‌ده‌رب‌ن. ئه‌و شیکارییانه‌ی له‌لایه‌ن ریک‌خ‌راوی وه‌ک لی‌بور‌دنی نی‌وده‌ول‌ه‌تی ک‌راوه به‌ل‌گه‌ن بوټ‌ه‌وه‌ی به‌تایبه‌تی له‌ماوه‌ی به‌رای یه‌که‌مین و دووهمین کابینه‌دا، به‌رژه‌وه‌ندی حیزبه سیاسییه‌کان به‌سه‌ر پ‌رۆسه‌ی داد‌وه‌رییدا بال‌اده‌سته، به‌تایبه‌تی له‌به‌رئه‌وه‌ی زۆربه‌ی قه‌واره سیاسییه‌ دژبه‌یه‌که خ‌ۆسه‌پ‌ینه‌کان ته‌نیا له هه‌مان ناوچه‌یه‌کی جوگرافی نی‌ن پ‌یکه‌وه، به‌ل‌کو له‌هه‌مان ئۆرگانی حکومتیش‌دان.

⁷⁷ Ibid.

هەرچه‌نده، له‌سالی ١٩٩٦ه‌وه جیا‌بو‌ونه‌وه‌ی حیزبه‌کان، م‌لم‌لانی سیاسیی‌ه‌کان به‌شی‌وه‌یه‌کی به‌رچا‌و دامر‌کانه‌وه. سی‌ستمی داد‌وه‌ریی له‌ کوردستانی عێراق هێشتا چه‌ندین گرفت‌ی خ‌وی ه‌یه، به‌لام ه‌ه‌روه‌ک نه‌وشی‌روان مسته‌فا تیبینیکی‌کرد‌وه، سه‌باره‌ت به‌ ئاسته‌کانی یاسا و ه‌روه‌ها ئارامیی له‌ شه‌قامه‌کان له‌ سلیمانی، کاتی‌ک له‌گه‌ل ولاتی ده‌وروبه‌ر به‌راورد ده‌کری، ئاستی ئاسایشی مه‌ده‌نی له‌ کوردستانی عێراق به‌د‌ل‌نیاییه‌وه‌ لانی‌که‌م ده‌توانی‌ت هاوشی‌وه‌ی خ‌وی پێشاندات. به‌د‌ل‌نیاییه‌وه‌، ئه‌مه‌ ری‌گه‌ به‌وه‌نادات که‌ مرۆ که‌موک‌ورپی‌ه‌کانی ئه‌م سی‌ستمی ئیستا بشاری‌ته‌وه‌. ه‌ه‌رچه‌نده، به‌ل‌گه‌ی ئه‌وه‌ ه‌ه‌ن که‌ که‌ش وه‌ه‌وای سیاسی ئیستا، سی‌ستمی داد‌وه‌ریی له‌سه‌ر دار‌وپه‌رد‌وه‌ی سی‌ستمه‌ نیشتمانی‌یه‌که‌ی پێش‌وو ری‌کخراوه‌، گۆران‌کاری له‌لایه‌ن ئه‌ن‌ک سه‌پین‌راوه‌، ه‌روه‌ها گۆرانی دی‌که‌ سه‌پین‌را به‌ه‌وی ئه‌و گۆران‌کاریانه‌ی له‌ سالی ١٩٩٦دا به‌سه‌ر سی‌ستمه‌ سیاسیی‌ه‌که‌ی کوردستانی عێراقدا هات. له‌کاتی‌کدا که‌ پێویست ده‌کات به‌شی‌وه‌یه‌کی به‌رچا‌و گه‌شه‌بکات، نیشانه‌ی ئه‌وتۆ ه‌ه‌ن که‌ حیزبه‌ سیاسی‌ه‌کان، ح‌ه‌ک و ده‌سه‌لاتی داد‌وه‌ریی له‌ه‌ه‌ولی پته‌وکردنی سه‌ربه‌خ‌ویی ده‌زگای داد‌وه‌ری‌دان. شانبه‌شانی کۆمه‌ل‌گای مه‌ده‌نی له‌ کوردستانی عێراقدا.

ئه‌نجام‌گیری

ستراکتوری ری‌کخراوه‌یی و بنه‌مای پرۆسه‌ی بریار‌سازی ده‌زگاکانی ح‌ه‌ک ره‌گه‌زگه‌لیکی ئالۆزی کار‌گیری پێشانداده‌ت، به‌تایبه‌تی به‌له‌به‌رچا‌و‌گرتنی ئه‌و چوارچێوه‌ کاتی‌ه‌ی که‌ تیبدا په‌ره‌یانسه‌ند‌وه‌، له‌کاتی‌کدا به‌شی‌وه‌یه‌کی ری‌ژهی ئه‌رکیکی ئاسانه‌که‌موک‌ورپی‌ه‌کانی ئه‌و ئا‌کاره‌ بنا‌سری‌ت که‌ کوردان کوردستانی عێراقیان پێ به‌پێوه‌برد‌وه‌، ئه‌و بار‌ودۆخه‌ی که‌ ئه‌م ده‌زگایانه‌ی تیدا ئاماده‌کراوه‌ و په‌ره‌یسه‌ند‌وه‌، چ له‌رووی سیاسی و چ له‌رووی ئاب‌ووری‌یه‌وه‌، نابێ پش‌تگویی بخ‌ری‌ت.

ئەم باسە بىنەمايەكى سەبارەت بە شىكاريى پەرەسەندىنى ح ھ ك پىشكەشكرد، بە بەكارهينانى مؤفولۇژىيى كە لەسەر بىنەماي كۆلپنەوہى بەراوردكاريى سيستمەكانى حوكمرانىيى دارپۇژراوہ. دەگونجىت كە دەزگاكەن و پروسەي سيستمى حوكمرانىيە كوردىيەكەي عىراق بخرىتە نىو چەشەنە فۆرمىكى گرېمانەيى لەگەل ئەو سيستمەنەدا كە لەوانەيە فرە جىگىرتەرتىت.

هەرۇهە ئەم باسە ئامازەي بە چوارچىوہى ستراتكۆرى سيستمە كارگىرپىيەكە، ھۆكارەكان و زانىارىيە بەرايىيەكان و پروسەي چوونەپىش لەسەرەتاي نەوہتەكانەوہ داوہ. ئەم باسە رووخسارەكانى بەرگريى لە شەرەيىتەي سيستمەكە پىشكەشكردووہ، لانىكەم بەمانايەكى دىفاكتۆيى. ئەمىستا ئەمە پىويستى بە ئاويتەبوونە بەو رىبازەي ئەو شىوازە دەناسىت كە ئەو سيستمەي لەو دە سالەي دوايىدا تىدا ھەلسۆپاوہ، بەشى داھاتوو شىكاريىكە بەم چەشەنە فەراھەمدەكات لەرپىگەي ئامازەدان بەو جىاوازييە جۆرەجۆرانەي كە كاريان لە سيستمەكە كردووہ لەو دە سالەي دوايىدا، ھەرۇهە بە بەكارهينانى مېتۆدىك كە راستەوخۆ رپگە بە كۆلپنەوہى سيستمەكە دەدات.

بهشی جهوتهم : حکومته کانی ههریمی کوردستان ۱۹۹۲-۲۰۰۲

له فهزای سیاسی کوردستانی عیراقد، ناتوانریت پهرسه ندنی ح ه ک له حاله تی په یوه ندییه کانی نیوان پارتی و یه کییتی جیا بکریینه وه، ههروه ها کاریگه ریی ئه وه داها ته ی له ئاکامی بریاری ۹۸۶ ی ئه نجومه نی ئاسایشه وه ها ته ئارا. ح ه ک ئه وه ده یه یه ی وه ک کارگیزییه کی یه کگرتوو ده ستییکرد که دوو زلحیزی له هاوپه یمانیه تییه کی ده سه لاتی ته شریعی و جیبه جیکردندا گرتبووه خو. به لام له سایه ی په یوه ستبوونی ئه وه بزواته ی حیزه سیاسییه کان که رزگار بوونی نه بوو، ههروه ها به هوی که می پشستگیری مادی جیدییه وه ده ینا لاند. ده یه که به دابه شبوونیکی جوگرافی سیاسی له نیوان شاره کانی هه ولیرو سلیمانی کو تاییهات که رهنگدانه وه ی یه که به دوا یه کی جیا بوونه وه ی پارتی و یه کییتی بو.

له کاتی کدا ئه م دابه شبوونه بووه هوی گرفتگه لیکی مه زن بو کاریگری هه ریمه که، به لام بووه هوی هیئانه ئارای سیستمیکی حوکمرانی که توانی کاریگه رتر هه لسوریت، ئه گه ره له حکومته په نجا به په نجا که ی پیشوو فره کاراتریش نه بیئت. واده رده که ویئت که ئه وه سیستمه به راییه ی حکومته هاوپه یمانیه که ی دوا ی هه لیزاردنه که ی سالی ۱۹۹۲ سیستمیکی حوکمرانی بره وییدا که له سایه ی هه ژموونی دوو حیزه که دا بوو، کاریگه رانه پرۆسه ی حوکمرانییه که ی به ره و بنه سه ست برد. جیا بوونه وه ی ئه م دوو حیزه له ئاشتینه هاتوو، پهرسه ندنی سیستمیکی دابه شبووی حوکمرانیی راگه یاند، ئه وه ی هه رچه نده خا و خلیچک و فره پرکارمه ندبوو، به لام سه له ماندی که سیستمیکی سه رکه و تووتر بوو، له ماوه یه کی کورتدا سه قامگیری سیاسی بره وییدا.

حکومه تی ههریمی کوردستان

ئاکامی هه لیزاردنه که ی سالی ۱۹۹۲ حیزه به شداربووه کانی رووبه پرووی بنه سه ست کرد. ده نکه کانی پارتی و یه کییتی هینده له یه کتر نزیک بوو که هیچ کام له دوو حیزه

زۆرىنەيان لە ئە ن ك دا بە دەستنههينا. پاش دانوساندن لەنيوان هەردوو حيزبه رکا به ره که دا، سيستمیک هينرايه ئارا که دەيوست چه شنه کارگيريه که بو هەريمه که فراهه مبات و پارتی و يه کيتيش بو ماوه يه کی کورتخايه ن رازيببات تا کو هەلبژاردنيکی نوێ ئەنجام دهريت. ئەو نه خشه يه گيرايه بهر که به شيويه کی کاريه گر هه موو پيگه ته شريعی و جيبه جيکاره که ی به يه کسانیی دابه شکردو ده سه لات ی راستيينه شی به شيويه کی نافه رمی دايه ده ست هەردوو مه کتەب سياسیيه کانی پارتی و يه کيتی، ئەوه ی به سيستمی په نجا به په نجا ناسرا.

سیستمی به شداریی ده سه لات له يه که مين و دووه مين کابينه دا

له کاتیکدا په رۆشیی ده بينرا بو هیورکردنه وه ی ئەو توندی و دژواریه هه ميشه ئاماده یه ی له مه يدانه سياسیيه که دا هه بو، سيستمی ۵۰ به ۵۰ پشتی به نیازپاکیی و پالپشتی سه رچاوه کانی دژواریه که ده به ست. هه رچه نده له ماوه ی دوو سالدا، کوردستانی عیراق به بوونی شه ریکی توندی نیوان حيزبه کان ده ناسرايه وه، له گه ل ئەوه ی سيستمی دابه شکردنی ده سه لات له وانیه هانده ریکی ئەو شه ره بیئت زیاتر له وه ی ئاسته نگیك بووبیئت. له کاتی شیکاریی په ره سه نندی سيستمه سياسیيه که له م ساله سه ختانه دا، ئامازه به و توندوتیژییه ده دم و له ریگه ی ئەم سيستمی دابه شکردنه تايبه ته ی ده سه لاته وه گرفتگه لی پیکه وه به ستنه وه ی پارتی و يه کيتی له و حکومه ته هه ماهه نگه چاوه روانکراوه دا ده ناسینم.

دامه زراندنی سيستمی ۵۰ به ۵۰

روداوه کانی راسته خوێ پاش هەلبژاردنه کان، به چه شنيك ئالۆزه، که سايه تيبه کانی ناو پارتی جه خت له وه ده که نه وه که يه کيتی خوێ بو شه ر ئاماده کردوو له سنووری هه وليردا زیاتر له وه ی که ببیته ئۆپوزسيۆنيك له ئەنجومه نی نيشتمانیدا، هه روه ها پارتيش به هه مانشيوه دژی يه کيتی وروژاوه.

ویڙای ئه وهی چه ندین کادری بایه خدار له یه کیتیدا، که له لایه ننه وشیروان مسته فاوه ریبه رایه تیی ده کران، هانی یه کیتیدا ئه نجامه کانی هه لبراردن په سه ند بکات و بیته پارتی ئو پوزسیون، دابه شبوونی به شه کانی نیوان هه ردولا ته نانه ت بووه هوئی دابه شبوونی ده سه لات له نیوان پارتی و یه کیتی له ئه نجومه نی نیشتمانییدا. هه رچه نده، له کاتیدا سیستمه که په نجا به په نجا پیده گوترا، واپیده چیت که پارتی دهستی له ژماره یه کی به رچاو له وه زاره ته سه ره کییه کان و هه روه ها له چه ند کورسیه کی پارله مان هینا بیئت. سامی عبه دولپرهمان تییینییکرد که " خوئی فیفتی - فیفتی نه بوو، سی به یه ک بوو، به لام پارتی چاوپوشییکرد"¹ نیچیره قان بارزانی پشتگیری له م بوچونه کرد به وهی سیستمه که ی به ۷۰ به ۳۰ ناوهینا گوتی که پارتی ئه و مامه له یه ی بویه په سه ند بوو چونکه برپای و ابوو که هه لبراردنیکی دیکه له پیشه.²

ئامانجی سیستمه که ئه وه بوو که دابه شبوونیکی یه کسانی ده سه لات له ته واوی ده زگا کانی حکومه تدا له هه ریمه که له نیوان پارتی و یه کیتیدا به دی بیئت، لانیکه م له سه ر ئاستی سه ره وه، ئه م هاوسه نگییه ی که برپا و ابوو که شیاه، که هه ردوو سه رکرده ی حیزبه کان له ده ره وهی پوسته فه رمییه کانی حکومه تدا مانه وه، له گه ل خاوه خا وکردن له و پرسه فره گرفت نامیزه دا که داخو کئی سه روک بیئت. هه رچه نده، دوا جار خو به دورگرتنی هه ردوو سه رکرده که وه که موکوپریه کی جدیی ناسینرا.

وه که هه میشه تییینییکراوه، سه روکایه تیی پارله مان له نیوان که سایه تییه کانی پارتی و یه کیتیدا دابه شکرابوو، جه وهه ر نامیق سالم سه روک و محمه د توفیقیش جیگره که ی بوو. له کابینه هه دابه شبوونیکی هاوشیوه ها تبووه ئارا، که وه زیره کان سه ر به حیزبیک بوون و جیگره کانیا ن سه ر به حیزبه که ی تر، هه رچه نده، هیشتا پرۆسه ی برپا رسازی دوا جار له سایه ی هه ژموونی پارتی و یه کیتیدا بوو. به وهش

¹ چاوپیکه وتن له گه ل سامی عبه دولپرهمان، سه لاهه دین، ۸ سیپته مبه ری ۱۹۹۹.

² چاوپیکه وتن له گه ل نیچیره قان بارزانی، سه ری ره ش، ۲۱ مایۆ ۱۹۹۸.

کارگهريی بژاردهی پارتتهکان پاریزراو بوو. محمهده توفیق له مهکتهبی سیاسی یهکیتی تیبنییکرد که:

"له یهکهمین و دووهمین کابینهدا، تیگهیشتنیکی تۆمارنهکراو لهنیوان ههریهک له مهکتهب سیاسییهکانی پارتی و یهکیتیدا ههبوو که ههموو بریارهکانی ح ه ک پیویسته بهجۆریک وهربگیرین که پیشتر لهبارهیانوه ههردوولا لهسهری ریکهوتبن، لهبهرئهوه وهرگرتنی بریارهکان بهریکهوتن بوو. ههردوو مهکتهب سیاسییهکه مشتومریان لهمهپر بابهته سههرهکییهکان دهکردو دواتر بهنامهیهک حکومهتیاں لی ناگاداردهکردهوه. هیندیکجار ئهوه حکومهت بوو که پیشنیازی دهکرد، بهلام هیشتا دهبووايه مهکتهبی سیاسی بریاری لهبارهوه دهریکردایه. مهکتهبی سیاسی ههفتانه کۆدهبووهوه، هیندیکجاریش ههفتهی دووجار بۆ مشتومپرکردن سهبارته بهم پرسانه دادهنیشت." ^S

لهسهرناستی وهزارهتهکان، جیگری وهزیرهکان ههمان دهسهلات و نفوزی وهزیرهکانیاں ههبوو، ههریهکهیاں پیویستیاں بهوهکهی تر بوو بۆ پلانداناى سیاسی و جیبهجیکردنی بهرنامهکان، ههریهکهشیاں توانای قیتۆکردنی ههبوو. ئهم چهشنه دابهشبوونه تاپیولۆژییه لهتهواوی ستراکتۆری حکومهتدا ئامادهبوو، ههر له کابینهوه بۆ ئهجومهنى شارۆکهکان، تهنانته له خویندنگاکان و دهزگاکانی تهندروستی و پۆلیسیشدا.

یهکهمین کابینهی ح ه ک

یهکهمین کابینهی ح ه ک (خشتهی ۷: ۱) ئهرکیکی ئیرهییپینهبروای بۆ بهرپوهبردنی دهولهتیکی دیفاکتوی ساوا لهئهستۆدا بوو. لهم سههرهزمینه، گهماروی یوئین و ئابلقههی حکومهتی عیراق و گرفتگهلیکی کۆمهلایهتی - ئابووری مهزنیان

³ چاوپیکهوتن لهگهله محمهده توفیق، قهلاچولان، ۷ ئووتی ۱۹۹۹.

خولقاندوبو، وپړای ئه و دلله پراو کيښه ی فهزا سیاسيیه توندو دژواره که هینا بویه ئارا.
خشته ی ۷: ۱ یکه مین کابینه ی حکومتی هه ریمی کوردستان (۴ی ژوون ۱۹۹۲)

ناو	پۆست	حیزب
فوناد مه عسوم	سه روک وهزیر	یه کییتی
روژ نوری شاو هیس	جیگری سه روک وهزیر	پارتی
ئه مین مه لود	پیشه سازی و وزه	یه کییتی
ئه مین عه عبدالرحمن	جیگر	پارتی
شیرکو بیکه س	رۆشنیری	یه کییتی
ئه حمه د سالار	جیگر	پارتی
محمه د توفیق	هاوکاری مروقیه تی	یه کییتی
که مال که رکوکی	جیگر	پارتی
ادریس هادی صالح	گواستنه وه و گه یاندن	پارتی
فهره یدون ره فیک	جیگر	یه کییتی
یونادم یوسف	ئیشغال و نیشته جیبوون	بزوتنه وه ی دیموکراتی ئاشووری
تهیب جه بار ئه مین	جیگر	یه کییتی
ناسیح غه فور	په وه رده	پارتی
عوسمان حه سه ن	جیگر	یه کییتی
قادر عه زیز	کشتوکال	زه حمه تکیشان
ئه کره م عزت	جیگر	پارتی
که مال موفتی	کاروباری پیشمه رگه	یه کییتی
ئازاد فه تاح	جیگر	پارتی
مه عرف ره ئوف	داد	سه ره به خو
سه لاهه دین حه فید	دارایی و کاروباری ئابووری	یه کییتی
سه لاهه ده لو	جیگر	پارتی
که مال شاکر	ته ندروستی و کاروباری کۆمه لایه تی	شیوعی
ئه بله حه د ئه فرام	جیگر	پارتی

محمد مهلا قادر	ئەوقاف	پارتی
محمد صالح	جیگر	یەکییتی
مەئمون بریفکانی	بنیتان و ئاوەدانکردنەوه	پارتی
حسین سنجاری	جیگر	یەکییتی
یونس رۆژبەییانی	ناوخوا	پارتی
ئەحمەد شەریف	جیگر	یەکییتی

لەو هەش زیاتر، یەكەمین کابینە دەبوو چەندین گرفتێ ئیوخواویی و ستراکتۆری بەرپۆه بێردایە، د. فوئاد مەعسوم سەرۆک وەزیرانی یەكەمین کابینە تیئینیکی کرد کە:

چەندین کیشەمان هەیه، یەكەمین کیشە ئەو هیه کە سیستەمە کە ی حکومەتی عیراق فرە پرکار مەندە، دوو هەمین کیشە ئەو هیه کە سەرکردایەتی کورد کادری تەواوی لیها توو و شارەزای نیه، سییه مین کیشە ئەو هیه کە عیراق هیچ کات خوا هنی داب و ترادسیۆنیکی دیموکراسیی نەبوو. ^T

یەكەمین کابینە چاره سەرکردنی ئەم گرفتانه ی کاریگەرانه کردە ئامانج، دەستکەوتەکانی زۆریه ی جار بەهوی دواتر تیكچوونی په یوه ندییه نیو حیزبییه کان و ههروهها پیکهینانی دوو هەمین کابینە بە سەرۆکایەتی کۆسرهت رهسولی یەکییتی، پشتگوییخواوه.

⁴ چاوپیکه وتن له گه ل د. فوئاد مەعسوم ، لەندن ، ۲۱ ژوون ۱۹۹۹.

ئەندریاس ویمەر ئەنجامگیرییه کی حمید بوزەرلان ی وەرگرتوو، پێشانی داوه کە حیزبەکان دوزگای بیروکراتییان فراوانکردوو تا پشتگیری شارەزایان و خەلکی پرۆفیشنال کە مەندکیش کەن. له حکومەتی سلیمانیدا کارمەندان له ۸۰ ههزاره وه بو ۱۵۰ ههزار زیاد بووه له نیوان سالانی ۱۹۹۱-۱۹۹۶. به گۆیره ی ئەم سەرچاوهیه:

H. Borzalan, 'Kurdistan: Kriegswirtschaft – Wirtschaft im Kreig', in Borck, *et al.* (eds) *Kurdologie, Ethnizitat, Nationalismus, Religion und Politik in Kurdistan*, Lit. S, 1997, pp. 79–112; A. Wimmer, 'From Subject to Object of History: The Kurdish Movement in Northern Iraq Since 1991', 1998, p. 5).

به‌گویره‌ی زۆربه‌ی هه‌واله‌کانی یه‌که‌مین کابینه، ده‌گونجیت مه‌زنترین کیشه که هاتبیته‌به‌رده‌م پرۆسه‌ی برپارسازی بریتیییت له‌ بوونی ئه‌و یه‌کسانیه‌ی ده‌سه‌لات که له‌نیوان وه‌زیرو بریکاره‌کانیاندا هه‌بوو. که په‌که‌وته‌یی کاریگه‌ری کارگێری پیکده‌هینا، هه‌رچه‌نده له‌هه‌ریمه‌که خۆیدا، یه‌که‌مین کابینه و د. فوئاد به‌تایه‌تی زۆربه‌ی جار ریزکی زۆری لیده‌گیریت به‌هۆی ئه‌و ده‌ستکه‌وتانه‌ی به‌دییه‌نا و هه‌روه‌ها ئه‌و شیوازه‌ی که ئه‌و ده‌ستکه‌وتانه‌ی پیهینا‌یه‌دی.

به‌گویره‌ی د. فوئاد، چه‌ندین گرفتی نکۆلییلینه‌کراو له‌نیوان وه‌زیرو بریکاره‌کاندا هه‌بوون. هه‌رچه‌نده، له‌پراستییدا، زۆربه‌ی برپاره‌کان له‌لایه‌ن مه‌کتبه‌ سیاسییه‌کانه‌وه ده‌دران و له‌لایه‌ن بارزانی و تاله‌بانیه‌وه ته‌سیدیقه‌کران، هه‌ر نا‌کۆکیه‌کی دواتر له‌نیوان کارمه‌ندانی جیبه‌جیکاردا به‌ئاسانی چاره‌سه‌رده‌کراو رۆلی ئه‌وان له‌بنه‌رتدا جیبه‌جیکردنی ئه‌وه‌بوو که نزیکه‌ی برپاریان لیدرابوو.^٥ هه‌ریۆیه واده‌رده‌که‌وت که سیستمی ٥٠ به ٥٠ تا ئه‌و کاته زامنیت که په‌یوه‌ندییه‌کانی پارتی و یه‌کیتی به‌باشی بمینیته‌وه، چ له‌پرووی پشتگیری جه‌ماوه‌ری و چ له‌پرووی ده‌سه‌لاتی سیاسییشه‌وه. بۆ نمونه، محمه‌د توفیق له‌ یه‌کیتی، به‌ ئاماژه‌دان به‌م ته‌رزه دابه‌شکردنی ده‌سه‌لاته، جه‌ختی له‌وه‌کرده‌وه که "سیستمی ٥٠ به ٥٠ شیوازیکی فره‌ گونجاو و شیوا بوو بۆ حوکمرانیته‌ی هه‌ریمه‌که"^٦

⁵ د. فوئاد تیبینییکرد که چۆن په‌یوه‌ندی کاری خۆی له‌گه‌ل د. رۆژ نوری شاوه‌یس ئه‌ندام مه‌کتبه‌ی سیاسی پارتی به‌په‌یوه‌بردوه، هه‌روه‌ها چۆن ئه‌و ماندوو بوونیکێ مه‌زنی دیتوووه و بۆئه‌وه‌ی دنیای بکات که به‌ شه‌خسی راورژی به‌ تاله‌بانی و بارزانی کردوه. ئه‌و زیاتر تیبینییکرد کاتیک دژوارییه‌کان له‌نیوان پارتی و یه‌کیتی زیده‌بوون و شه‌پ‌قه‌وما، راورژکاری سیاسی فه‌ره‌نسا گرفته‌کانیان کرده‌ سیاسی و "جیگری یه‌کسان" یان خسته‌پروو. چاوپیکه‌وتن له‌گه‌ل د. فوئاد مه‌عسوم، له‌ندن، ٢١ ژوون ١٩٩٩. محمه‌د توفیق، قه‌لاچولان، ٧ ئووتی ١٩٩٩.

⁶ چاوپیکه‌وتن له‌گه‌ل محمه‌د توفیق، قه‌لاچولان، ٧ ئووتی ١٩٩٩.

جگه له وهی که پرۆسهی بپاراسازی به ئاشکرا له ژیر هه ژموونی بژاردهی پارتی و یه کیتیدا بوو، د. فوئاد جهختی له وه کرده وه که، وه که سه روک وه زیریک، هیچ کاتیک داوای ئه وهی نه کرده وه ئا کاریک به قازانجی حیزیک یان ئه ویتز بکریت، له پشت ئه وه کاریگه رییانهی له لایهن مه کتبه سیاسییه کانی تایبته به حیزبه وه هه بوو، دهستی وه ردانیکی که می نه رینی له حیزبه کانه وه ده بینریت. له کاتیکدا هیشتا د. فوئاد هه ولی روونکردنه وهی بروا سیاسییه کانی تایبته به خوئی ده دات، و گوتی:

روژیک نه بووه جهلال تاله بانی داوا له کابینه بکات که شتیک به قازانجی هیلی حیزبه سیاسییه کان ئه نجامبدات، جاروبار، بارزانی داوا له کابینه ده کات هیندیک ئه رک ئه نجامبدات، به لام ئه وه زور رووی نه ده دا.^W

له بهر ئه وه پیده چیت که پرۆسهی راستیینه ی بپاراسازی کابینه که به هوی هه ماهه نگیی له نیوان هه ردوو مه کتبه سیاسییه که دا به رپوه برابیت. هه رچه نه، گرفتیک سه بارهت به به دهسته ئینانی هاوسه نگیی له نیوان ستراکتوری حکومه تدا هه بوو سه بارهت به له خوگرتنی ئه وه کارمه ندانه ی له لایهن حکومه تی عیراقه وه راهینرا بوون و له گه ل ئه وه کوردانه ی ته وای ژیانیان له شاخدا له نیو هیزی پی شمه رگه به سه برده بوو.^X ده زگا خزمه تگوزارییه کانی حکومه تی عیراق فرلاه پرکارمه ند بوو، کوردستانیش له م حاله ته به ده ر نه بوو، ها تنه سه رو زیده باربوونی بریکی دیکه ی کارمه ند، کیشه ی مه زنی بو ح ه ک ساواکه هی نایه ئارا. د. فوئاد تی بینیکرد که:

"بوونی ژماره یه کی زور کارمه ند له نیو سیسته مه که دا کیشه ی جدیی بوو، پاش قهیرانی کویت، ۲۱۰۰۰۰ جهیشی شه عبی و سه ریا ز بو باکوور گه رانه وه، که هیندیکیان کارمه ند بوون. ئه وانه سه ریا ری ئه وه کارمه ندانه ی که نزیکه ی ئیستا هه ن، ههروه ها ژنه کانیش (له کارگیریدا) هیچ کات پوسته کانیان جینه هیلا وه.^Y

⁷ چاوپیکه وتن له گه ل د. فوئاد مه عسوم، له ندهن، ۲۱ ژوون ۱۹۹۹.

⁸ چاوپیکه وتن له گه ل هوشیار زیباری، سه لاهه دین، ۲۹ مایو ۲۰۰۰

⁹ چاوپیکه وتن له گه ل د. فوئاد مه عسوم، له ندهن، ۲۱ ژوون ۱۹۹۹.

شانبه‌شانی ئەم کارمەندانە، حیزبە سیاسییەکان تێدەکوۆشان کە پۆست و پایە بۆ کادەر ناسراوەکانیان بەدەستبێنن، پیاوانێک کە ژیانان وەک پێشمەرگە بردبوو و سەر و شەپکردنیان لە پێناو پرسی حیزبەکانیاندا گرتبوو ئەستۆ. ^{QP} د. فوئاد هەر دوو بزواتەکە لە سیستمە حکومییەکاندا ناساندوو، ویستوووەتی هەردوو دەستەکە لە کارمەندان بەکاربھێنێت. بەلام کێشەکان سەریانەھەڵدا کە پێشمەرگە بە تەواویی جیاوازی لە کارمەندە بیروکراتە بارھێنراوەکانی حکومەتی عێراق بیریان دەکردووە. ^{QQ} ھەولێ ھاوسەنگیی لەنیوان ئەو دوو دەستەبەدا یەکەمین نیشانەکانی توندیی و دژواری لەنیوان پارتی و یەکیتیدا ھینایە ئارا، ھەریەکەیان ئەو ویتریان بەو تۆمەتباردەکرد کە دەیەویت خەلکی پێشمەرگە لە جیگەیی تەکنۆکراتەکان دا بنیت.

دووھەمین کابینە ی ح ھ ک

لەسەر بەندی کۆتایی سالی ۱۹۹۲دا، یەکەمین کابینە ی ح ھ ک بەشیوہیەکی زێدە گەمارۆدرا، رووبەرووی کێشەیی پەرەگرتووی حیزبایەتی بوو و بەھۆی وەک پێدەچیت گرتە سەختەکانی دەستبەسەرداگرتنی داھاتی ئیبراھیم خەلیلەو، سەرۆکایەتی کابینە ھەولیدا سەبارەت بە سیاسییکردنی ستراکتۆرە حکومییەکە لەلایەن پارتی و یەکیتییەو زیاتر تەکنۆکراتانە بیت. ^{QR} ئەمەش وای لە د. فوئاد و

¹⁰ چاوپیکەوتن لەگەڵ ھۆشیار زێباری، سەلاحەدین، ۲۹ مایۆ ۲۰۰۰

¹¹ چاوپیکەوتن لەگەڵ د. فوئاد مەعسوم، لەندن، ۲۱ ژوون ۱۹۹۹.

¹² مشتومەرەکان سەبارەت بە داھاتی گومرگی ئیبراھیم خەلیل ناپوونە، لەکاتیگدا ناوچەکە ھیشتا وەک قەلای پارتی ماوەتووە، ھالەتەکە بەشیوہیەکە، کە کاتیگ سەرۆک وەزیران و وەزیری دارایی و کاروباری ئابووری و ھەروەھا بەرپرسی بانکی ناوھندی ھەموویان ئەندامی یەکیتی بوون. دەستی بنەمالەیی بارزانی پێویستە کورتبکریتووە. کاتیگ ئەم پرسی لەنیوان ئەندامانی پارتیدا سەریھەڵدا، لەراستییدا، ئەوان تێبێنیان کرد کە یەکیتی پۆستە کارگێرییەکانی کۆنترۆلکردووە، ھەرچەندە، یەکیتی و لەلامدەداتووە کە پێشمەرگەکانی پارتی وەفاداری بنەمالەیی بارزانی و پارێزگەر پارتییەکەیی دەوێ کە چنگی ئەوان بەسەر ئیبراھیم خەلیلدا ھەرگیز لاواز نەبوو. چاوپیکەوتن لەگەڵ نیچەرەقان بارزانی، سەری پەش، ۲۱ مایۆ ۱۹۹۸. موحسن دزەیی، سەلاحەدین، ۳۰ مایۆ ۲۰۰۰.

تاقمهكەى كرد به جۆرىك له به دهنهى بپيارسازى پارتى و ته نانه ت يه كىتيش دابپرين. ئەو تىبينىكره كه: "پارتى منى به نهينگرى تۆمه تبار ده كرد، ته نانه ت يه كىتيش منى به وه تۆمه تبار ده كرد، ئەوان ئاراسته ت ته كنۆكراتى منيان به دل نه بوو، واين پىباشبوو كه له پۆسته كه مدا زياتر سياسىيانه هه لسوړيم." ^{OS}

ئاكامى ئەم دابه شبوونه له نىوان كارگىرى و حيزبدا، هه روه ها دابپرانى كارىگه رى بژاره دى حيزب كه له كارگىرپيدا نه بوون، به چه شنىك بوو كه هه ريه ك له مه كته ب سياسى هه ردوو حيزب راسته وخو پيشنياز پيشكهش به كابينه بكن بو جىبه جىكردن، ئەو تاكتىكهى كه د. فوناد وهك لاوازى سهره كى و ئەو هوكارهى ناساندوو كه بوچى خه لكى دىكه له شوينى دانرا. هه رچه نه، ئەمه به شيوه يه كى جياواز له لايه ن ئەندامانى دىكهى يه كىتیه وه خرايه روو، كو سهره ت ره سول، ئەو پياوهى شوينى فوناد مه عسومى سه روك وه زىرى گرته وه، به و شيوه يه ليكىدايه وه كه لا بردنى د. فوناد مه عسوم به هوى ته مه نه وه بووه زياتر له وهى به هوى هه ولى ناوبراوه وه بوويست بو به ديه ينانى بىلايه نى كابينه له رووى جه مسه رگىريه سياسىيه كه دا. ^{QT}

پىكه ينانى دووه مين كابينه

دووه مين كابينه له ۲۵ى ئەپرلى سالى ۱۹۹۳ پىكهات و به وه تايبه تمه ندبوو كه تىيدا كو سهره ت ره سول عه لى شوينى د. فوناد مه عسومى وهك سه روك وه زىران گرته وه (پروانه خسته تى ۷: ۲). د. روژ نورى شاوه يس وهك جىگرى سه روك وه زىران مايه وه. كو سهره ت وهك ده بوو زۆرينه تى دهنگى ئە ن ك پىدراو به وهش به شه رعى بو ئەو پۆسته هه لىژىردرا. هه ست به وه ده كرا كه فه رمانده يه كى پيشمه رگه به و پيشينه

¹³ چاوپىكه وتن له گه ل د. فوناد مه عسوم ، له نده ن ، ۲۱ ژوون ۱۹۹۹.

¹⁴ هه رچه نه، پىگه تى هه نوكه يى د. فوناد وهك به رپرسى يه كىتى له ده ره وهى كوردستانى عىراق ئەوه ده رده خات كه ئەو په كى نه كو توه، هه روه ها له سالى ۲۰۰۳، پىده چوو له دۇخىكى ته ندروستى باشترا دىت.

بەرچاوهییه وه (ههروهها هیچ کەس لە کۆسرهت بەدناوتر نهبوو) دهتوانیت هانی خزمهتگوزارییه مهدهنیهکان لەم کاته ناهاه مووارهدا بدات. ^{OU} لهو یهکیتیه ناسراوانه ی ترکه لهم ماوهیهدا دانران، سهعدی ئەحمەد پیره بوو بۆ وهزارهتی کشتوکال و ئاودیاری، ههروهها جەبار فهرمانی بەدناو بۆ وهزارهتی کاروباری پیشمههرگه. قادر جهباری له یهکیتی کرایهوه به وهزیری داد. ^{OV}

شیکاری دووهمین کابینه

ئەم کابینه به گشتی رهخه ی ئهوه ی لیدهگیریت که زیاتر له وه که ی پیشووتر حیزب حیزبینه ی تیدا بووه و که سایه تیی جه ماوه رکیشی سه روک وه زیرانی نو ی که کۆسرهت ره سو له هه یمه نه ی به سه ردا کردووه. ^{OW} ئەم ستراکتۆره پیشمههرگانه یه ی حکومهت وهک وهک هۆکاریکی بنه ره تیی داده نریتبۆ تیوه گلانی دواتری ئه و مملانی و کیشمه کیشه ی که له سالی ۱۹۹۴ دا قه و ما. هه رچه نده، ده گونجیت بزوتی دووهمین کابینه، به تایبهت، که سایه تیی کۆسرهت ره سو ل، زیده زۆر زانانه تر ده رکه ویت. وهک فه رمانده یه کی ناسراوی پیشمههرگه خاوه ن سومعه یه کی جه نگا وه ری، ئەرکیکی ئاسانی بۆ ئەندامانی پارتی هیشتبووه وه که وهک که سیکی نه خوینه وارو زوو جۆش بیناسین. * هه رچه نده، ئه و سه لماندی که توانای به دیه یانی پالپشتیی جه ماوه ری بۆ کابینه که ی هه یه و سه روکایه تیه که شی له پرووی کردارییه وه زیاتر له سه روکایه تیه

¹⁵ چاوپێکهوتن له گه ل کۆسرهت ره سو ل، سلیمانی، ۸ ئووت ۱۹۹۹. شوان قلیاسانی، سلیمانی، ۸ ئووت ۱۹۹۹.

¹⁶ پارتی یه کگرتنی کوردستان زاده ی پیکهاته ی چه ند پارتیکی بچوکی چه یگه رابوو، له وانه پارتی گه ل، حسک و چه ند ئەندامیکی پاسوک، ئەم حیزبه له ژیر سه رکردایه تیی سامی عه بدولره حماندا بوو.

¹⁷ See M. Gunter, *The Kurds of Iraq*, 1999, p. 75.

* محمه د حاجی مه حمود ئامازه ی به م به دبینه ی پارتی داوه و نووسیویه تی: "پارتی و کاک سامی زۆریان پی ناخۆش بوو ده یانوت کۆسرهت چی ده زانی بیکن به سه روکی وزه را... هه ر کاک دکتۆر فونادیان پی باشت بوو هیچ نه بیته شه هاده ی هه یه و له سه رخویه و... "پروانه: پیره وه ری پیشمههرگه یهک، ل ۱۹۱.

تەكنىكگە راکەھى د. فوئاد مەسسوم کارگەرتر بوو. لەوەش زیاتر، ئەو (ئىستاشى لەگەلدا بىت) پەرۆش بوو كە خۆى وەك پىاوئىكى جەماوەرىي وينا بکات، بەتایبەت لە ھەولێردا، ئەم ئامانجەى سەرکەوتنئىكى بەرچاوى بەدیھینا.

خشتەى ۷: ۲ دووھمىن کابىنەى حکومەتى ھەريئى کوردستان

ناو	پۆست	حیزب
کۆسەرەت رەسول عەلى	سەرۆك وەزيران	یەكئىتى
د. رۆژ نورى شاوھەيس	جیگري سەرۆك وەزیر	پارتى
یونس رۆژبەيانى	ناوخوا	پارتى
قادر عزیز محەمەد جبارى	داد	یەكئىتى
د. ئیدریس ھادی صالح	گواستنەوہ و گەياندن	پارتى
محمد ئەمین مەلود	پیشەسازى و وزە	یەكئىتى
شیركۆ بیکەس	رۆشنییری	یەكئىتى
داروئى شىخ نورى	دارایی و کاروبارى ئابوورى	یەكئىتى
سەعدى ئەحمەد پیرە	کشتوكال و ئاودییری	یەكئىتى
کافىە سولەيمان	شارەوانى و گەشت و گوزار	یەكئىتى
کەما شاکیر	تەندروستى و کاروبارى کۆمەلایەتى	حسک
جەبار فەرمان	کاروبارى پیشمەرگە	یەكئىتى
مەئمون بریفکانى	بنیتنان و ئاوەدانکردنەوہ	پارتى
محەمەد توفیق رەحیم	ھاوکارى مرؤفایەتى	یەكئىتى
محەمەد مەلا قادر	ئەوقاف و کاروبارى ئىسلامى	پارتى
د. ناصح غەفور	پەرۆدە	پارتى
یونام یوسف کنا	ئىشغال و نىشتەجیبوون	ئاشوورى

راستى چالاکییەکانى دووھمىن کابىنە، وەك لەوانەى كە چاوەرپوان بکرىت، خۆى لەنۆ چەشنە ناوەندیكى بانگەشەکارىي حیزبىي و ئەو بەھیزبوونە سیاسىيەى كە تىیدا پەيدا بوو دەبینیئەوہ. ئەندامە پارتیيەکان نىگەرانییەكى قولیان سەبارەت بە

شەخسى كۆسرەت بەتايىبەتتىى ھەبوو، ھەروەھا زۆربەى كارى كەموكوپىيەكانى سىستىمى پەنجا بە پەنجاىان بۆ نفوزى ئەو دەگىپرايەو، لەوانە گوايە پارەى حكومەتى بۆ پەرەپىدانى وەبەرھىنانە تايىبەتتىيەكانى خۆى بەكارھىناو. ^{OX} ھەرچەندە، كۆسرەت وەك ھەوليرىيەك، پشتگىرىيەكى مەزنى نكۆلىيلىنەكراوى لەنيو ئەو شارەدا ھەبوو كە خۆى ليۆەى ھاتبوو و تارادەيەكى بايەخداريش شاينەى ئەو پشتگىرىيە بوو بەھۆى ئەو بەرپۆەبەرييەى ح ھ ك لەو كاتە سەختەدا.

جەمسەرگىرىى سىستەمە سىياسىيەكە

وەك ئەنجامەكانى ھەلېژاردنى سالى ۱۹۹۲ ئاشكرايەكرد كە گرفتتىكى ستراكٹورىى برىتتىبوو لە دانانى رىژەى ۷٪ى دەنگەكان بۆ بەدەستەھىنانى كورسىيەك لە ئەنجومەنى نىشتىمانىدا، كە لەراستىيدا چەندىن سىياسەتكارى كارىگەر و كەسايەتتىى شىاوى تىكپراى حىزبە بچوو كەكانى وەدەرنە. لەوانە سامى عەبدولرەحمانى سەركردەى پارتى گەل.

پارتى و يەككىتى وەك دركردنىكى ئەم لاوازييە بە كەمكردنەوہى ئەم رىژەيە رازىيىبوون. بەلام حىزبە بچوو كەكان كە دركيان بەو گرفتانە كەردبوو كە يەخەى پارلەمانە ساواكەيان گرتبوو، مەسەلەى بەشدارىيان رەتكردەوہو بپريارى كەنارگىرىياندا تاكو ھەلېژاردنى داھاتوو. پاش ھەلېژاردن، سامى عەبدولرەحمان رىبەريى يەكگرتنىكى لەگەل دوو پارتى دىكە كەرد كە حسك و پاسوك بوون، بۆ پىكەھىنانى پارتى يەكگرتنى كوردستان/پ ى ك. پەيوەندىى نيوان ئەم پارتانە پىش ھەلېژاردن دەر كەوتبوو، كاتىك حسك و پاسوك سەركردايەتتىيەكى ھاوبەشيان پىكەھىنا، ئەم ئەزمونە پاش ھەلېژاردن فراوانتر بوو بەچەشنىك پارتى گەلى گرتەخۆو

¹⁸ ئەو ناوانەى كە لەدووەمىن كابىنەدا بەشپۆەيەكى ئاسايى بەھۆكارى كىشە يو پارتى دادەنران برىتتىبوون لە كۆسرەت رەسول، جەبار فەرمان و دارۆى شىخ نورى. لەنيوان ئەو سىانەدا، بپرىكى مەزن كارىگەرييان لەسەر چالاكىيەكانى دووەمىن كابىنە ھەبوو.

له ئووتى ۱۹۹۲دا بووه هوئى دامه زاندىنى پارتى يهگگرتنى كوردستان، پاش يهگگرتن، حسك و پاسوك خوئان ههلوه شانده وه و چوونه ژيئر سايه ي سهركر دايه تىي سامى عهبدولپرهمانه وه، حسكيش له سايه ي سهركر دايه تىي رهسول مامه نندا له ههلسوراني خوئى بهردهوام بوو.^{QY}

له ديسه مبهري ۱۹۹۲دا، حسك خوئى ههلوه شانده وه رهسول مامه ند به مهكته بي سياسى يه كيتيه وه په يوه ست بوو. ئەم رووداوه پاش كوئنگره ي يازده ي پارتى له ئووتى ۱۹۹۳دا روويدا. كاتيک پارتى يهگگرتن له گه ل پارتيدا يه كيانگرت،^{RP} و سيان له سهركر ده كانيان چوونه مهكته بي سياسى پارتى يه وه، له وان ه: سامى عهبدولپرهمان، محمه دى حاجى مهحمود كه پيشتر حسك بوو.^{RQ} به دلنبايي وه،

¹⁹ Amnesty International, *Iraq: Human Rights Abuses*, 1995, p. 9; S. Graham-Browne and Z. Sackur, 'The Middle East: The Kurds – A Regional Issue', December 1995, WRITENET Country Papers, UNHCR, Switzerland, 1995, para. 3.4;

چاويك هوتن له گه ل سامى عهبدولپرهمان، سه لاهه دين، ۸ سيپته مبهري ۱۹۹۹.

²⁰ پارتى ئاماژه ي بهم يهگگرتنه داوه كه " له ئوردو و گاي يه كيتيدا تو قانديكى بهرپاكر دووه " جيگه ي بايه خه تيبينى ئه وه بكرىت كه پارتى بو ماوه يه كى كورت به " پارتى ديموكراتى كوردستان / يهگگرتوو " ناوده برا، هه رچه نده ئه مه زورى نه خاياند، هه رچه نده، جه لال تاله بانى هيشتا سوور بوو له سه ره ئه وه ي كه ئه وه يه كيتى بوو كه زياتر سوودى له يهگگرتنه كانى ئه م ماوه يه كرد. چاويك هوتن له گه ل جه لال تاله بانى، قه لچوالان، ۱۱ سيپته مبهري ۲۰۰۰.

Kurdistan Democratic Party, *What Happened in Iraqi Kurdistan, May 1994?*, 1994, p. 7; M. Gunter, 'The KDP-PUK Conflict in Northern Iraq', *Middle East Journal* 50, no. 2 (Spring 1996) pp. 225-41, p. 232.

²¹ محمه دى حاجى مهحمود له ئوكتوبه ردا له پارتى جيا بووه وه و له ژيئر سهركر دايه تىي خويدا (حسك) ي دامه زانده وه. له دووه مين كوئنگره ي حسكدا له نو قه مبهري ۱۹۹۴دا حيزبه كه ناوى " حيزبى سو شيا لى ستى ديموكراتى كوردستان / حسك"، ليئرا. مهكته بي سياسى حسك بو ناوچه يه كى ناديار له نيوان سه يد سادق و هه له بجه گواسترايه وه كه زور له سنورى عيراق-ئيران نزيك بوو. چه ندين پاگه نده باس له وه ده كهن كه محمه دى حاجى مهحمود پارو و هاوكارىي دارايى له حكومه تى ئيرانه وه بو ديئ. تيكه ل بوونى حسك به پارتى هه نكاويكى چاواروان نه كراو بوو، زوريك چاوه رپى ئه وه يان ده كرد كه له گه ل يه كيتيدا يه كبگرن، جه لال تاله بانى ئه وه ي تيبينى كرد كه محمه دى حاجى مهحمود له لايه ن

پارتی زیدتر له یه کیتی له م جه مسه گریریه قازانجیرد له پرووی زیده بوونی پشتگیری هه لېژاردنه وه و له وانیه که بو دنگدان له هه لېژاردنی داهاتوودا ۳٪ زیاتر کردییت.^{RR} ههروه ها ئه و هوکارانه ی که له پشت ئه م یه کگرتنانه وه بوون، به تایبه تیی رویشتنی سامی عه بدولپرهمان به ره و پارتی، ئه سته مه به ته و اوایی لئی تیبگه یت، به تایبه ت کاتیک مرؤ ئه و ره خنه ناشکرایانه وه بیر خوی دینیته وه که سامی له سالانی هه شتاکاندا ئاراسته ی پارتی و بنه ماله ی بارزانی کردبوو. هه رچه نده، به گشتیی گریمانیه ئه وه ده کریت که زهروره تی سیاسی و بریکی دیارییکراو له فشار له وه بهرپرسیاربوو.^{*} له راستییدا، ئه م گوپرانکاریبانه شوکیکی مه زنی بو پارتی

کارمه ندانی بهریتانییه وه هاندرا که له گه ل پارتیدا یه کبگریت بوئوه ی هاوسه نگیی سیسته مه سیاسییه که بیاریزییت. چاویکه وتن له گه ل جه لال تاله بان، ، سلیمانی، ۱۱ سپته مبه ری ۲۰۰۰.

²² چاویکه وتن له گه ل نیچره قان بارزانی، سه ری ره ش، ۲۱ مایؤ ۱۹۹۸.

سه رچاوه یه کی دیکه زیده کردنی ئه و پشتگیرییه یان که زاده ی یه کیتییه که بوو به ۹ له سه دا داناهه ، که له بری تیکرای ئه و دهنگانه حیسابکراوه که ئه م سئ حیزبه له هه لېژاردنی سالئ ۱۹۹۲ دا به ده ستیانیه ینا. سامی له و راپورته ی پیشکه شی کوئفرانسی یه که می پارتی گه لی کردبوو، ئه وه ی دواتر کرا به نامیلکه و به عه ره ی له ژیر ناویشانی "البدایه والافاق" بلاوکراوه ته وه، باسی له و سیاسته ته ره یب و ته رغیبه کردوو و له ل ۹۲ و ۹۳ دا ده لیت "ئه وه ی له سه ر ئه م ریبازه بروت تووشی فشارو ئیغراکردنیکی ژور ده بیته وه و پیویسته باجیکی فره گران له سه ر ریبازو بیروباوه رکه ی بدات، ئیمه ش له م پیناوه دا ژومان چیشتوو و ژوریشمان ته حمل کردوو." شایه نی باسه، سامی دوا ی راپه رین و به تایبه ت له پاش هه لېژاردن تا دهات ترسی له ئاوابوونی ئه ستیره ی پیگه و کاریگه ریی خوی له سه ر شانوی ناینده ی کوردستان زیده تر ده بوو. ئه و له سه ئنگه ی ئه و به دناوییه ی به هوئی کوئه لکوژی هه کارییه وه پیوه ی نووسابوو، له ناوچه ی ژیر ده سه لاتی یه کیتیدا ناینده یه کی نه بوو، له ده قه ری بادینانیشدا، تاده هات پیگه ی پارتی چه سپاوتر ده بوو، هه ره ک پیشوو ئه و ناوچه یه به پرووی هه ر هیژکی سیاسی دهره وه ی نفوزی پارتی کلؤمدرابوو. سامی پیی و ابوو که روژناوا پشتیوانی پارتین و ناینده ش بو ئه و حیزبه یه، ئه و که رقیکی قوولی له یه کیتی و شه خسی سکرته ره که ی بوو، بوخووشی که سیکی پارهدارو ده وه له مه ندبوو، چاوی له کاری بیزنس و قازانجیردنی خیروبییری ناینده ی کوردستان بوو، له بنه په تیشدا هیچ بروایه کی به چه پ و ریبازی حیزبه که ی خوی نه بوو که وه تاکتیک بو هیشتنه وه ی پیگه ی خوی ئیداره ی ده کرد. هه ریویه هاته سه ر ئه و باوه ریه ی جله ی یه کگرتن به ره و پارتی راکیشیت و به وه ش پیگه و ناینده ی سیاسی خوی له پووجه لبوونه وه رزگاریکات. له م پروه، محمه د حاجی محمود

پیکهینا و هاوسه‌نگی نیوان دهسته به‌شداره‌کانی له‌نیو سیستمی دابه‌شکردنی دهسه‌لات له حکومه‌تدا گوڤری. پيش ئەم گوڤرانا، هەردوو زلحیزه‌که به وریایه‌وه مامه‌له‌یان له‌گه‌ل یه‌کتردا ده‌کردو کاریگه‌رانه‌هیزه‌بچووکه‌کانیان له‌شانوکه‌وه‌درنا‌بوو. سیستمه‌که بۆ ستراکتۆریک په‌ره‌یسه‌ند که سه‌قامگیری خۆی له‌ریگه‌ی ناتوانایی بۆ خیراب‌پاردان پيشانده‌دا. هه‌رچه‌نده، له‌خوگرتنی حیزه‌بچووکه‌کان جه‌مسهرگیری توندی له‌نیوان یه‌کیتی و پارتی پیکهینا‌بوو، پارتی خۆی له‌پیکه‌یه‌کی به‌هیزتردا ده‌بینی بۆئه‌وه‌ی ئەو ناهاوسه‌نگییه‌هسته‌پیکراوه‌له‌حکومه‌تدا بگوڤریت و کاریگه‌ری یه‌کیتی له‌هه‌ولیر که‌مبکاته‌وه،* هه‌روه‌ها یه‌کیتیش ئامانجی زیده‌کردنی کو‌نترۆلی خۆی بوو به‌سه‌ر دا‌هاتی گومرگی ئیبراهیم خه‌لیل دا. له‌هه‌مان کاتدا، محمه‌د توفیق تی‌بینی‌کرد که زیده‌بوونی تیوه‌گلانی ده‌وله‌تانی ده‌روبه‌ر ری‌ی به‌دابه‌شبوونی کارگیری و جه‌مسهرگیری حیزه‌سیاسییه‌کاندا، که بووه‌بره‌وپیدانی ناسه‌قامگیری نیوخۆ. ئەم فاکته‌رانه‌له‌سالی ۱۹۹۳دا بووه‌هۆی که‌مبونه‌وه‌ی

نووسیویه‌تی: "سامی زیاتر دژی یه‌کیتی و شه‌خسی مام جه‌لال بووبه‌منیشی ده‌وت له‌ناو پارتی و تۆش بیت هه‌رچی دا‌خیان بردۆته‌دا‌مانه‌وه‌پیشان ده‌رژین... کاک سامی وتی ئەوه‌ره‌ئی ئەم‌ریکا و به‌ریتانیا... ده‌یویست وامن تی‌بگه‌یه‌نی که له‌سه‌ر مه‌سه‌له‌سیاسییه‌کان دوا‌روژ هه‌ر پارتی ده‌مینتیه‌وه‌وه‌یه‌کیتی ده‌بیتته‌حیزبی دووم...وتی... قیاده‌ی کاک مه‌سه‌ود له‌کادره‌کانی زۆر بی‌زاره‌و کادریان نیه‌پارتی حیزبیکی رۆشنی‌ر نیه... ئیمه‌لای پارتی ده‌توانین ده‌ست به‌سه‌ر پارتیدا بگرین... پارتی هه‌ر دلی کاک مه‌سه‌ود رازی بی‌ت ئیتر که‌س هه‌یچ نیه... کاک عومه‌ر بۆتانی هات بۆ لای من و وتی من ئەو یه‌کگرتنه‌م پی‌خرایه‌به‌لام چارم نیه‌و له‌ژیر ده‌سه‌لاتی پارتیدام نه‌یکه‌م ده‌مکوژن... کاک سامیش ده‌یوسیت به‌و شیوه‌یه‌خۆی ناشت بکاته‌وه‌له‌گه‌ل پارتیدا له‌دوای به‌دیل سو‌ریه‌که‌ی ده‌یوت یا وتبوی من به‌ته‌نها رۆیشتووم ئیستا (۳) حیزیم هه‌ناوه‌ته‌وه، پارتی چی ده‌ویت." پ‌روانه:

رۆژژمیری پيشمه‌رگه‌یه‌ک، به‌رگی چواره‌م ۱۹۹۲-۱۹۹۶، ل ۲۰۰-۲۱۵.

* محمه‌د حاجی مه‌حمود باس له‌وه‌ده‌کات که له‌م ماوه‌یه‌دا مه‌سه‌ود بارزانی بینیه‌و: "وتی کاکه‌حه‌مه‌پییوسته‌سنووریک بۆ یه‌کیتی دا‌بنین و له‌وه‌زیاتر قبۆل نا‌کریت و گه‌وره‌ترین هه‌له‌ی ئیمه‌ی پارتی قبۆل‌کردنی زه‌خت و ۵۰ به‌ ۵۰ که نه‌ده‌بوو پارتی قبۆلی بکات ئیستاش (۵۰ به‌ ۵۰) یه‌و به‌ناوه‌(۷۵)ی حکومه‌ت یه‌کیتی هه‌لیده‌سو‌پینئ و (۲۵)ی پارتی یه‌له‌زاخۆو ئا‌کریش ده‌ستیان خستۆته‌ناوچه‌که‌و له‌ریگای کۆنه‌جاش و کۆنه‌موسته‌شاره‌کانه‌وه." پ‌روانه: هه‌مان سه‌رچاوه، ل ۱۸۶.

كارايى دووهمين كابينه و تواناي ح ه ك بۇ بەرپۆه بەردنى دەولەتە دىفاكتۆكە بەشىۋەيەكى لەناكاو و سەرنجراكىش لاواز بوو. بەتايبەتتى پاش زىدەبوونى ئەو ئابلۇقە نىۋخۆيىيەى لەلايەن حكومەتى عىراقەو سەپپىنرابوو. ھەرۋەھا جەمسەرگىرىيە حىزبە سىياسىيەكان بووھۆى بەسىياسىيەكردنى جەماوەرەكە لەرىي گىرپانەوھى سىياسەت بۇ نىۋكۆمەلگا، لەكاتىكدا دوو حىزبە سەرهكىيەكە زىدەتر ركا بەرى يەكتريان دەكرد. توانا و شىاوى ح ه ك بۇ حوكمپرانىيەتى ھەرئىمەكە و رىگە نەدان بە رەنگاندنى حىزبە سىياسىيەكان بۇ پرۆسەى پىيارسازىي تادەھات لاوازتر دەبوو، تا ئەو شوپنەى بۇ نمونە تەنانەت خزمەتگوزارىيە گشتىيەكانىش بە وەفادارىي ئاشكرا بۇ حىزبە دەسەلاتدارەكان دەبەست. ^{RS}

لە يەنايەرى ۱۹۹۳، كۆمىتەى ناوھندى پارتى كۆبوونەو، پىراى و ابوو كە بە يەكگرتن لەگەل حىزبە بچووكەكان بەھىزبوو، پىيارىدا كە سىستىمى پەنجا بە پەنجا چىدى لە قازانجى شىۋازى بەشدارىي دەسەلاتى ئەواندا نىە. مەسعود دواتر داواى ئەوھى لە پارلەمان كىرد كە پىۋىستە لە داھاتوويەكى نىكدا ھەلبىزاردن بكىرت. ^{RT} ئاكامى ئەم بزاونە بەرەو ھەلبىزاردن بەھۆى جەمسەرگىرىيە حىزبەكانەو بوو. ئەوھش بوو ھەلبىزاردن بەرەو مەيدانى جەنگ و دابەشبوونى ح ه ك.

²³ بۇ گىرپانەوھى ژيان لەسايەى ئەم سىستەمەدا پروانە:

A. Suleiman, 'The Politics of Green and Yellow', *Dialogue*, September 1994.

²⁴ عارف تەبفورى ئەندامى مەكتەبى سىياسى پارتى تىبىنىيەكرد كە ، لەم كاتەدا، پارتى توانا سەربازىيەكانى خۆى پەرەپىدەدا، ناوبانگىكى زۆرى لە گىرپانەوھى تەرمى مەلا مستەفا و ئىدىرىس بارزانى بۇ كوردستانى عىراق بەدەستەپنا، ھەلبىزاردنەكانى زانكۆى بردەو، سوودى لە يەكگرتن لەگەل حىزبى يەكگرتندا كىرد. ھەرچەندە، تالەبانى تىبىنىيەكرد كە ئەو ئەو بوو كە دانوسانى بۇ گىرپانەوھى تەرمەكە كىردو و كاروانى تەرمەكەى گەياندۆتە بارزان. پىگەى خۆى وەك مىراتگىرىكى مەلامستەفا پتەوكىردو: چاوپىكەوتن لەگەل عارف تەبفور، سەلاھەدىن، ۱ سىپتەمبەر ۱۹۹۹. جەلال تالەبانى، سلىمانى، ۱۱ سىپتەمبەرى ۲۰۰۰.

ئە نجامگىرىي

دەگونجىت نادرستىيەت كە بگوتريىت سىستىمى ۵۰ بە ۵۰ ھەر لەسەرەتاوہ مژدەى شكىستى ھىنايىت. لەپراستىيدا دابەشكىردنى پۇستەكان لەنيو ستراتكتۇرە حكومەتییەكەدا تاقەتپروكىن بوو، بەلام نىيازى سىياسىي بۇ دەستپىشخەرىي بەرەو سەرکەوتن لەسەرەتاي نەوہتەكاندا دلسوزانە بوو، ھەرۋەھا بووبە ئاكامى كاروبارەكانى يەكەمىن كابىنە كە بۇ ماوہىەكى كورت بەشىۋەيەكى ماقول ھەلسۇپا. لەكاتىكدا پروسەى برپارسازىي كابىنە لە بنەپرەتدا بەرجەستە دەبوو بەھۆى ئەوہى كە نە جەلال تالەبانى و نە مەسعود بارزانى بەشكىك نەبوون لە ستراتكتۇرى فەرمىي حكومەت، پىدەچوو سەقامگىرىي لەبوارى حكومەتدا بمىنىتەوہ تائەو كاتەى ركبەرى سىياسىي لەنيوان ھەردوو لاينادا بمىنىت. بەدلىيايىەوہ، پەيوەندىيە بەرايىەكانى نيوانيان واخۆى پىشاندەدا كە ئامادەنەبوونيان لە ستراتكتۇرى فەرمىي حكومەتدا نەبوتە گرفت. ھەرچەندە، ئەگەر ھەر لەسەرەتاي كاروہ بەشدارىيان ھەبووايە، ھەرۋەھا ئەگەر سىياسەتكارە بەرچاۋەكانى ەك سامى عەبدولپرەحمان و نەوشىروان مستەفايان بگرتايەتەخۆ،^{RU} دەگونجا زۆر لەو گرفتانەى دواتر چارەسەربكرايە بەچەشنىك كە بۆھەر يەك لە حىزبەكان جىي پەسەندىي بووايە.^{RV}

²⁵ جىگەى بايەخە ئەوہ تىبىنىي بكرىت كە ھەرىەك لەم كەسايەتییانە دواتر دەبنە بەشكىكى ستراتچەرى كارگىرپىيەكە. سامى عەبدولپرەحمان دەپتە جىگىرى سەرۆكى ەزىران ح ەك/ھەولپر، ھەرۋەھا نەوشىروان مستەفا پىگەى راۋىژكارى ح ەك/سلىمانى دەپت. نەوشىروان مستەفا بەوہ ناسراوہ كە پىگەى "ھەلو" ى لە يەكىتيدا ھەيە، ھەرچەندە، ھزرۇ ئايدىكانى سەبارەت بە پەرەسەندنى ح ەك و سىستىمى سىياسىي لە كوردستانى عىراق زۆر ھاوسەنگترن لەو رەخنانەى دەرى دەپرىت.

²⁶ د. فوناد مەسوم تىبىنىيەكرد كە لە سالى ۱۹۹۵، يەكىتى پىشنىيازى كرد كە ھەرىەك لە مەسعود بارزانى و جەلال تالەبانى بەشدارى لە ح ەك بكن. ئەن ك ەسەر ھەرشتىك رازىيىبوو كە مەسعود بىەوئە (ئەمە بەشىۋەيەكى راستەوخۆ ەك يەكەم بژارەى يەكىتى پىشكەشەدەكرا) مام جەلال ئەو پۇستەى دىكەيان ھەلدەبژىرىت. (پۇستەكان برىتىيىبوون لە سەرۆك ەزىران و سەرۆكى پارلەمان)، ھەرچەندە، ئەم مەسەلەيە نەچوہ سەر، بەوہى لايەنگرانى بارزانى واين پىشاندەدا كە مەسعود لەوہ مەزىترە پۇستىكى حكومىي ەربگىرىت، ھەرۋەھا دواترىش يەكىتى ھەمان قەوانى سەبارەت بە تالەبانى

ههردوو سهركردهكه كارىگهرا نه دهسه لاتیان بهكارده هیئا، به لآم به شیوهیهکی فهرمیی بهكارگیریییه وه نه به سترابوونه وه، چ به دهنگای ته شرعییی یا خود جییه جیکارییی، كه بووه هۆی لاوازیی ستراکتۆری حكومیی .^{RW} كیشهی ته واو بنه پرته تیر هه نه كه ئاماژه یان بۆ نه كراوه. پارتی و یه كییتی ته نیا به ناو داها ته كانی بنده ستیان به ح ه ك ده دا،^{RX} ح ه ك دهستیکی كه می به سه سه سهرچاوه كانی داها تی خاله سه سه ره كیییه كانی گومرگدا ده پۆیشت، به تاییه ت گومرگی ئیبرا هیم خه لیل.^{RY}

به هه مانشیوه، كۆنتروۆلی هیزی پيشمه رگه به ناو راده ستی وه زا ره تی كاروباری پيشمه رگه كرابوو، به لآم له واقیعدا، پارتی و یه كییتی هه ردوو كیان كۆنتروۆلی ته واوی میلیشیا كانی خۆیان به ده ست خۆیا نه وه بوو، جه بار فه رمانی وه زی ره یه كییتییه كه ی كاروباری پيشمه رگه، ده ستی به سه سه سه رچاوه داراییه فه رمییه كاندا گرتبوو. ستراکتۆری ئاسایشیش دابه ش ما بووه وه وه له لایه ن كه ریم سنجاری پارتی و حا كم قادر هه مه جانی یه كییتییه وه كۆنتروۆلكرابوو.^{SP}

هه ربۆیه رووخساری ئه رییی و نه رییی هه بوون. ئه رییییه كان بری تییبوو له پاراستنی هاوسه نگیی نیوان حیزبه سیاسییه كان، ریگه دان به بنیا تیکی میتۆدی خۆبه پۆیه به ریی، هه رچه نده، لایه نه نه رییییه كه ی ئه وه بوو كه سیسته مه كه له بنه پرته دا پایه دار نه ده بوو گه ر هاوسه نگییه سیاسییه كه نه ما یه ته وه، هه روه ها نا هاوسه نگیی

لیده دا كه بووه هۆی له به یزبدرنی ده ستپیشخه رییه كه. چاوپیکه وتن له گه ل د. فوئاد مه عسوم ، له نده ن ، ۲۱ ژوون ۱۹۹۹.

²⁷ چاوپیکه وتن له گه ل شه فیه ق قه زان، ۱۸ ما یۆ ۱۹۹۸.

²⁸ D. Natali, Internatinal Aid, Regional Politics and the Kurdish Issue in Iraq after the Gulf War, 1999

²⁹ Graham-Brown and Zackur, op. cit., para. 3.4.2.

³⁰ Ibid.; Gulf Newsletter, 1994, No. 10, 'Conflict in Iraqi Kurdistan', p. 2;

چاوپیکه وتن له گه ل سه عدی پیره، سلیمانی، ۱۷ ئه پیرل ۱۹۹۸. فازیل میرانی، هه ولیر، ۲۶ ئووت ۱۹۹۹. كه رم سنجاری، سه لاهه دین، ۳۰ ما یۆ ۲۰۰۰. حا م قادر حه مه جان، سلیمانی، ۶ سپیته مبه ر ۲۰۰۰.

دەریکەوتایە وەک ئەوەی کە کردیان، عەقڵییەتی ئەندامەکان لە پۆستەکانیاندا زۆرتر سیاسی بوو، ناکارایی و نالەباریی سیستمەکە دووھیندە دەبوو.³⁰

حکومەتە داھەشبووەکە و دامەزراندنی سییەمین کابینە

گەشتنە تروپکی کیشە سیاسییەکان کە لەنیو دووھەمین کابینەدا دەرکەوت لەگەڵ کیشەکانی دیکەدا تیکەڵ بوون کە لەگەڵ حیزبە سیاسییەکانی دیکەدا ھەبوون، لەوانە بزوتنەوہی ئیسلامی و حەسک. کە بووھەوێ دەستپێکردنی شەپ لە دێسەمبەری ۱۹۹۳دا.³¹ ھەروەھا ھیزەکانی دراوسێ، بەتایبەت ئێران و تورکیا و عێراق بە خەستی لەتیکدانێ پەییوەندییەکانی نیوان پارتی و یەکیتیدا تیوہ گلابوون. ئاکامی ئەم شەپرانە خوێ لە دەرکردنی پارتی لە ھەولێرو دامەزراندنی لیژنەییەکی وەزاریی لە سەلاحەدین بینییەو کە بەشی باکووری پارێزگای ھەولێرو تەواوی پارێزگای دەوکی بەرپۆھبرد.³² یەکیتی دەستی بەسەر ژێرخانی وەزارەتەکان و پارلەماندا لە ھەولێر گرتبوو، بەشی رۆژھەلاتی پارێزگای ھەولێرو تەواوی پارێزگای سلیمانی و ئەو بەشەیی بندەستی کوردان لە پارێزگای کەرکوکی حوکم دەکرد.³³

چ پەییوەستیک لەنیوان ھەردوو کابینەکەدا نەبوو، کارایی تەواوی ھەردوو ستراکتۆرەکە بەشیوہییەکی بنەرەتی بەھوێ ئەو توندیی و دژوارییە لەنیوان پارتی و

³¹ چاوپیکەوتن لەگەڵ نەوشیروان مستەفا ئەمین، سلیمانی، ۱۰ ئووت ۱۹۹۹.

³² Gunter (1999) op. cit., p. 75.

³³ چاوپیکەوتن لەگەڵ عارف تەیفور، سەلاحەدین، ۱ سیپتەمبەر ۱۹۹۹.

³⁴ ئەندامانی کە لە پارتییەوہ راشکاوانە دەلێن کە ئەوان پلانیا ھەبووہ بۆ سەندنەوہی ھەولێر لە یەکیتی بە ھیز بەلام بەھوێ کۆمەلگای نیوہولەتیییەوہ رێگەیی ئەوہیان نەبووہ، وتووێژەکانی ناشتیی دروگیدا لەنیوان ۹-۱۱ ئووتی ۱۹۹۵ مەسەلەیی بایەخی ناگرەست بۆ ھیزەکانی رۆژئاوا دەرەخات، بەتایبەت ئەوہی پەییوەندیی بە ھیمنی و جیگبیری ھەولێرەوہ ھەبە.

Voice of the Islamic Republic of Iran, Tehran, 28 June 1994 (SWB ME/2035).

یه‌کیټیدا ده‌چووه‌پیش، دیارییکرابوو. تاکو داگیرکردنی هه‌ولیر له ۳۱ی ئووت/ئابو
۱۹۹۶ له‌لایهن هیژه‌هاوبه‌شه‌کانی پارتی-عیراق.^{SU}

داب‌ه‌شبوونی کوردستانی عیراق

له ۳۱ی ئووت/ئابو ۱۹۹۶دا، هیژه‌هاوبه‌شه‌کانی پارتی و عیراق هه‌ولیریان
داگیرکرد. یه‌کیټیان له‌شاره‌که‌دا ده‌رکرد، ویپرای هیژه‌کانی ئای ئین سسی که له
قوشته‌په‌بوون. سه‌رلیشویانی دواتری هیژه‌کانی یه‌کیټی وایکرد پارتی به‌ته‌واوی
ده‌ست به‌سه‌ر پارێزگای سلیمانییدا بگریټ.^{SV} هه‌رچه‌نده، دژه‌هی‌رشیی سه‌رکه‌وتووی
یه‌کیټی که ئیران پشتگیری ده‌کرد بووه‌هوی گیرانه‌وه‌ی سلیمانی له‌لایهن یه‌کیټیه‌وه،
له‌گه‌ل هه‌موو ئه‌و ناوچانه‌ی که‌رکوک که پیشتر به‌ده‌ست کوردانه‌وه‌بوون و هه‌روه‌ها
به‌شی رۆژه‌لاتی پارێزگای هه‌ولیریش که له‌شارۆکه‌ی کویه‌دا ناوه‌ندی گرت.^{SW}

³⁵ چاویکه‌وتن له‌گه‌ل محمه‌د توفیق، قه‌لا‌جوان، ۷ ئووتی ۱۹۹۹.

Voice of Iraqi Kurdistan, Salahadin, 28 May 1994, 1 January 1995, 8 March 1995 (SWB ME/ 2009; 2191; 2248); Voice of the People of Kurdistan, Suleimaniyah, 3 January 1995, 4 January 1995 (SWB ME/2193; 2194); *Al-Hayat*, London, 16 September 1996 (SWB ME/2720).

³⁶ چاویکه‌وتن له‌گه‌ل راستی نوری شاوه‌یس، هه‌ولیر، ۲۵ ئه‌پریل ۱۹۹۸. راستی نوری شاوه‌یس ئه‌و

ماوه‌که‌می که پارتی شاری سلیمانی به‌ده‌سته‌وه‌بوو کرا به‌پارێزگاری‌شاره‌که. هه‌روه‌ها بپوانه:
Radio Monte Carlo, Paris, 6 September 1996 (SWB ME/2712); Voice of Iraqi Kurdistan, Salahadin, 8 September 1996, 10 September 1996 (SWB ME/2713; 2715); Iraqi TV, Baghdad, 9 September 1996 (SWB ME/2714); Islamic Republic News Agency, Tehran, 9 September 1996 (SWB ME/2714).

³⁷ بۆ زیاتر له‌مه‌ر دژه‌هی‌رشه‌که:

Islamic Republic News Agency, 16 September 1996 (SWB ME/2719 & 2720); Voice of the People of Kurdistan, Suleimaniyah, 23 September 1996, 13 October 1996 (SWB ME/2726; 2743); Radio Monte Carlo, Paris, 14 October 1996 (SWB ME/2742). Also see Gunter, 1999, pp. 86–7, quoting Voice of the Islamic Republic of Iran, Tehran, 13 October 1996 (FBIS-NES).

لهسالی ۱۹۹۷دا خولی زیدەتری شەپری جدیی قەوما پێش ئەوێ بگەنە ناگرەستیک و دابەشکردنی نیوان پارتی و یەکیتی بۆ ئەو شوێنە پێشتر لێی بوون. بەتایبەت دواى ئەو شەپرو هەرا مەزنەى سالی ۱۹۹۷، دوو ناوچەى سیاسیی لە کوردستانی عێراق بۆ دوو هەریمی کارگیری جیاوازی پەرەیسەند، کە پارتی پارێزگای دھوک و هەولێری خستبوو بەندەستی خوێ و یەکیتیش پارێزگای سلێمانی و کەرکوکى نوێ، هەردوولا بانگەشەى شەرعیەتیان بۆخۆیان دەکردو لاکەى تریان بە ناشەرعیی لەقەڵەم دەدا، سیستمی سیاسیی کوردستانی عێراق بوو بە دوو سیستمی جیای نزیکی هەوشیوێ سیاسیی و کارگیری. SX

لەکاتی کدا ئەم سیستمە فرە ناکارابوو، بەلام سەلامندی کە ئەلته رناتیکی گونجاو بوو بۆ شیوازی پێشووەکەى بەشداریی دەسەلات. ئەم سیستمە بۆ پاراستنی نفوزی بژاردەى هەردوو حیزب هەلدەسوپاوی ریی بە حکومەت و کارگیرییدا کە کەمتر حساب بۆ سیاسەتی حیزبی بکات، زیاتر لەوێ تیکرای گروپە سیاسییەکان لە هەولێردا جیگیر ببوون، لەوێش زیاتر، دابەشبوون لە سیستمە کەدا ئەو مانایەى بەخشی کە ئەگەری زیاتر بە دەزگای کردنی دەوڵەتە دیفاکتۆکەى کەم کردەو، بەوێش ئەو پێویستیەى کەم کردەو کە دەوڵەتانی دەوروبەر لەنیو ستراکتۆرە یەگرتووە کەدا ناسەقامگیری پەرەپێدەن SY هەرچەندە، مشتومر لەوبارە یەوێ کراوێ کە کابینەکانی کارگیرییە دابەشبووە کە هەرە کاریگەرترین دەزگا سیاسییە کوردییەکانە لە سالی ۱۹۹۱هەو. توانای هەردوو دەستە کە بۆ دەستبەسەر داگرتنی

38. د. فوئاد مەعسوم بەشیوێیەکی دیپلۆماسیی هەردوو هەلومەرچەکەى وا ناساند کە خاوەنی سیمایەکی ناشەرعییانەن. چاویکەوتن لەگەڵ د. فوئاد مەعسوم، لەندن، ۲۱ ژوون ۱۹۹۹. بۆ زیاتر:

Milliyet, Istanbul, 22 September 1996 (SWB ME/2725); *Voice of Iraqi Kurdistan*, Salahadin, 27 January 1997 (SWB ME/2829).

39. جیگای بایەخە تێبینیی ئەوێ بکریت کە ئەو دانیشتنە بەردەوامانەى کە لەنیوان سوریا، عێراق، ئێران و تورکیادا سەبارەت بە کاروباری کوردیی لە باکووری عێراق دەکرا، لەدواى دابەشبوونی کارگیرییە کە وەستان. ئەو دانیشتنانەى کە لەناوەراستی سالی ۲۰۰۰ کەناوە بەهۆی بەهێزیوونی بەرچاوی یەکیتی و پارتی دەستپیکرانەو.

کارگیزی له پیگه جوگرافییه که ی خویانه وه ههردوو قهواره که ی والیکرد جوړه نهمیه که و سیستمیکی زیده کاریگه رتری حوکمرانیان هه بیته .
ئهم شیکارییه ی دادی ئهم هه لسه نگاندنانه پیشکه شده کات: ۱- ستراتوژی که سایه تییه کانی سییه مین کابینه کانی ح ه ک ۲- به هیزی و لاوازی سیستمه که، بایه خدان به شیکاریی بنه رته تی و به راورد کارییه کانی سه باره ت به هه لسو پانی ریبازی کارگیزییه کانی یه کیتی و پارتی .

دامه زانندی سیستمی سیاسی پاش سالی ۱۹۹۶

روداوه کانی ئووتی ۱۹۹۶ به دابه شبوونی حکومت له نیوان دوو هه ریمی جوگرافی جیاواز گه یشته لوتکه . پارتی دهسه لاتی خوئی له هه ولیر پته و کردو سییه مین کابینه ی ح ه ک له سایه ی سه رۆک وه زیران د. رۆژ نوری شاوه یس و به جیگری نیچره قان بارزانی دامه زانند. ^{TP} به هه مانشیوه، یه کیتیش له قه لاکه ی خویه وه له سلیمانی، سییه مین کابینه ی خوئی له سایه ی سه رۆک وه زیرانی کۆسره ت ره سول دامه زانند.

هه ر حیزبه و کابینه کانی خویمان به ئه ندامه کانی خویمان یان حیزبه هاوپه یمانه کانیان پرکرد، هه رچه نده، هه لومه رجه که له سلیمانی تاراده یه که جیاواز بوو، ئه و سیستمه سیاسییه ی که سییه مین کابینه ی کۆسره ت ره سولی لی شین بوو، له چوارچیوه ی هه لسو پانی ته شریعییدا کاری نه ده کرد، له کاتیکدا سییه مین کابینه که ی هه ولیر به شیکی له ئه ن ک هیشتبووه وه . ئه ن ک به شیکی لیدابرا به هوئی

⁴⁰ سییه مین کابینه /هه ولیر له ۲۶ ی سیپته مبه ری ۱۹۹۶ دا دامه زرا:

Voice of Iraqi Kurdistan, Salahadin, 16 September 1996, 26 September 1996 (SWB ME/2720, 2729).

هەلاتنى ئەندام پارلەمانەكانى يەككىتى لە شارى ھەولير، بەلام بە بوونى پەنجا ئەندامى پارتى و لەگەل پينج نوينەرەكەى كۆمەلگەى كرىستيانى، تاونرا لانىكەمى پيوست بۆ ھەلسورانى ئەنجومەن پياريزرئىت.^{TQ}

لەوانەيە مشتومر سەبارەت بە رەوايى ھەريەك لەو كارگيرپيانە بينەوبەرەى زورى بەدواوھىيت، ھەرايە و پەنا بۆ بەرواريكى زوترو زوترو دەبات تا پاساو بۆ سەردانەواندى خويان بۆ ياساكان بيننەوھ. پارتى ئىدعاى ئەوھىدەكرد كە دامەزاندنى كابىنەى نوى لەلايەن ئەوانەوھ كاريكى رەوايە، بەتايبەتى پرويان وابوو كە كارەكانى ئەندامانى يەككىتى لە دووھمىن كابىنەدا ناشەرعىى بوو، ھەروەك دواتر دەرکردنى پارتيش لە ھەولير لەسالى ۱۹۹۴دا، ئە ن ك تەنانەت لەدواى داپرانەكەشىدا، ھىشتا بەگويرەى ياساى ژمارە ۱ خاوەنى لانىكەمى ژمارەى ھەلسورانى بوو. ھەربۆيە دەسەلاتى گوپىنى دەستورى كابىنەى ھەبوو، لە ئەنجامدانى ئەوھشدا د.رۆژ نورى شاوھىسيان وەك سەرۆك وەزىرى نوى دانا.

بەھەمانشيۆھ، يەككىتى رايگەياند كە كارگيرپيەكەى لە سلىمانى حكومەتئىكى ھەريمى شەرعىيە، بەتايبەت، كۆسرت رەسول لەلايەن دوا دانىشتنى ئە ن ك بەشيۆھەكى شەرعىى و بەكۆى دەنگ وەك سەرۆك وەزىران ھەلبژيردراوھ.^{TR} سەبارەت بە ئە ن ك، يەككىتى پەناى بۆ ياساى ژمارە ۱ و ۲ برد، ئىدعاى ئەوھى دەكرد كە

⁴¹ بەشەكەى ئە ن ك لە ۳ى سىپتەمبەرى ۱۹۹۶دا دانىشتئىكى نانااساى كرد لە تەلارى ئەنجومەن لە ھەولير، ئامانجى دانىشتنەكە برىتبيبوو لە پيدانى شەرعىيەت بە ئەندام پارلەمانەكانى پارتى كە مابوونەوھ وەك لانىكەمى ژمارەى پيوست بۆ كارى پارلەمان. ھەروھا بۆ دريژكردنەوھى تەمەنى ئەنجومەنەكە. دانىشتنى ئەنجومەنەكە بە ژمارەيەكى سىمبولى دەستپيكرد كە ۵۶ كەس بوون و ھەروھا وەك لانى كەمى ژمارەى پيوست ناسيئرا، ماوھى پارلەمان بۆ ۴ى سىپتەمبەرى ۱۹۹۸ دريژكرايەوھ.

ئەنجومەنى نىشتمانى كوردستان، دانىشتنى نانااساى، ژمارە ۱، ۳ سىپتەمبەرى ۱۹۹۶.
⁴² چاوپيگەوتن لەگەل سەعدى پيرە، سلىمانى، ۹ژوون ۱۹۹۸. د.فوناد مەعسوم، لەندەن، ۲۱ ژوون ۱۹۹۹، محەمەد توفيق، كۆسرت رەسول، سلىمانى، ۸ ئوت ۱۹۹۹.

TS ههولير داگیرکراوه و هه موو دهسه لاتی شه رعیی بۆ سه روک وه زیر گواستراوه ته وه. ستراکتوری وه زاری کابینه که ی سلیمانی هاوشیوهی ئه وانه بوو که له ههولير هه بوو. هه رچه نده، هه ردوولا گرفتگه لیکی به راییان به ره روو بووه وه. سلیمانی ژیرخانه وزارییه کانی تیدا نه بوو، هه روه ها زۆربه ی ئوفیسه کانی به پوه به ره گشتیه کان و پاریزگا که به ئاماده بوونی ئورگانه نوییه کانی کابینه که که وتنه ژیر، ههولير گرفتگه لیکی له و جوړه ی نه بوو، پارتی دهستی به سه ر ستراکتوری کارگیرید اگرت که به باشیی دامه زرابوو. هه رچه نده، پارتی ده بوو مشتومپی له باره ی که مبون ه ی ئه ندامانی ئه ن ک بکر دایه، له کاتی که یه کیتی وه ک تییینیکرا، ناماژه ی به یاسای ژماره ۲ ده کردو دهسه لاتیکی شه رعیی به سه روک وه زیران ده دا، رییده دا گواستنه وه ی دهسه لات به نه رمیی تیپه رییت.

دابە شبوونی سیستمه سیاسییه که

له به ره ئه وه ی کوردستانی عیراق له رووی جوگرافی و سیاسییه وه دابه شبوو له نیوان پارتی که دهستی به سه ر میحوه ری ههوليرو دهوکدا گرتبوو، هه روه ها یه کیتی که میحوه ری سلیمانی - ده ره ندیخان (که روک) ی له بنده ستدابوو (بروانه وینه ی ۷: ۱). له هه ر ناوچه یه که دا، حیزبکی سیاسی تایهت دهستی به سه ر کارگیرید اگرتبوو، له راستییدا ژبانی سیاسی به گشتیی بووه هوی چه مسه رگرییه کی زیده تر. ها تنه کایه ی ئه م سیستمه وایکرد حیزبه بچوو که کان دهسه لاتیکی سیاسی زیتریان هه بییت، چونکه هه ریه ک له پارتی و یه کیتی درکی ئه و مه ترسییه یان کردبوو که وه ک پارتیکی فره خو سه پین ببنیرین له لایه ن کومه لانی خه لکی کوردستان به تایه تیی و له لایه ن کومه لگای نیوده وه له تییشه وه به گشتیی.

⁴³ بۆ به ره له ستکاری دژی ئه م بزاونته له نیو پارتیدا بروانه:

هیندیك له حیزبه بچووکهکان چووبوونه نیو کابینه‌کانهوه، ههروهه له‌راستییدا تیکرای حیزبه سیاسییه‌کانی تر، به‌وانه‌ی که له کابینه‌که‌شدابوون، له ستراکتۆریکدا هه‌لده‌سوپان که ته‌واوی هه‌ریمه‌که‌ی گرتبوو که له‌لایهن کوردانه‌وه کۆتتۆلکرا‌بوو. له‌م بواره‌دا، ئه‌وه پارتی و یه‌کیتی بوون که ناوازه‌بوون، له‌کاتی‌کدا هه‌ریه‌ک له‌وانه ده‌ستی به‌سه‌ر سیستمیکی سیاسی نیوه‌ی هه‌ریمه‌که‌دا گرتبوو، هیچ ئاماده‌یییه‌کی فه‌رمییان له ناوچه‌که‌ی به‌رامبه‌ردا نه‌بوو. ⁴⁴ هه‌رچه‌نده‌ چ تا‌که حیزبی‌ک له هه‌ردوو کابینه‌که‌دا ده‌رنه‌که‌وتبوو، به‌وه‌ش زیاتر جه‌سه‌رگیری سیستمه‌که‌یان کرد.

له‌کاتی‌کدا که کارگیریه‌که به دابه‌شکراوی له‌نیوان هه‌ولیرو سلیمانی مابووه‌وه، ده‌سه‌لاتی دادوه‌ریی به یه‌که‌گرتووی مایه‌وه‌و له‌لایهن دادگای بالای هه‌ریمی کوردستانی عیراقه‌وه له هه‌ولیر سه‌رو‌کایه‌تی ده‌کرا. بوونی ئه‌م ده‌زگا یه‌که‌گرتووه، هه‌روهه‌ رازیبوونی نه‌نووسراو سه‌بارت به‌وه‌ی که حاله‌تی کاتیی پی‌گه‌ی سه‌رو‌ک نه‌گۆریت، ئه‌وه‌ی که واده‌بینرا له‌نیوان بارزانی و تاله‌بانیدا هه‌بی‌ت، راده‌یه‌کی بچووکی له یه‌که‌گرتووی بۆ کوردستانی عیراق فه‌راهه‌م‌کردبوو.

دوو سیستمه‌که له‌بن هه‌ژموونی دوو حیزبی سیاسییدا بوو له دوو ناوچه‌ی تایبه‌ت به‌خۆیان، ئه‌م دابه‌شبوونه هه‌ریه‌ک له‌و دوو حیزبه‌ی هاندا ره‌خنه‌ له سیستمه‌که‌ی تر بگرن و ئیدعای هاوشیوه سه‌بارت به سه‌پاندنی هه‌ژموونیان به‌سه‌ر پرۆسه‌ی کارگیریه‌دا له‌لایهن هه‌ریه‌ک له حیزبه سیاسییه‌که‌ی دیکه‌وه بکه‌ن. بۆ نمونه، کادرانی پارتی ئیدعای ئه‌وه‌یان ده‌کرد که سییه‌مین کابینه/سلیمانی به‌ته‌واوی که‌وتۆته بن هه‌ژموونی کۆسره‌ت ره‌سول و جه‌لال تاله‌بانیه‌وه (هه‌روه‌ها به‌شیوه‌یه‌کی زیده‌ش نه‌وشیروان مسته‌فا)، له‌کاتی‌کدا یه‌کی‌تیش به‌هه‌مانشیوه ئیدعای ده‌کرد که که سییه‌مین کابینه‌که‌ی هه‌ولیر به‌ته‌واوی له‌لایهن بنه‌ماله‌ی بارزانییه‌وه

⁴⁴ تاسالی ۲۰۰۳ هه‌ردوو حیزبه‌که له ناوچه‌ی هه‌ریه‌که‌یان‌ه‌وه هه‌لده‌سوپان. بۆزیاتر ب‌روانه به‌شی شه‌شه‌م.

له و لیز

سلیمان

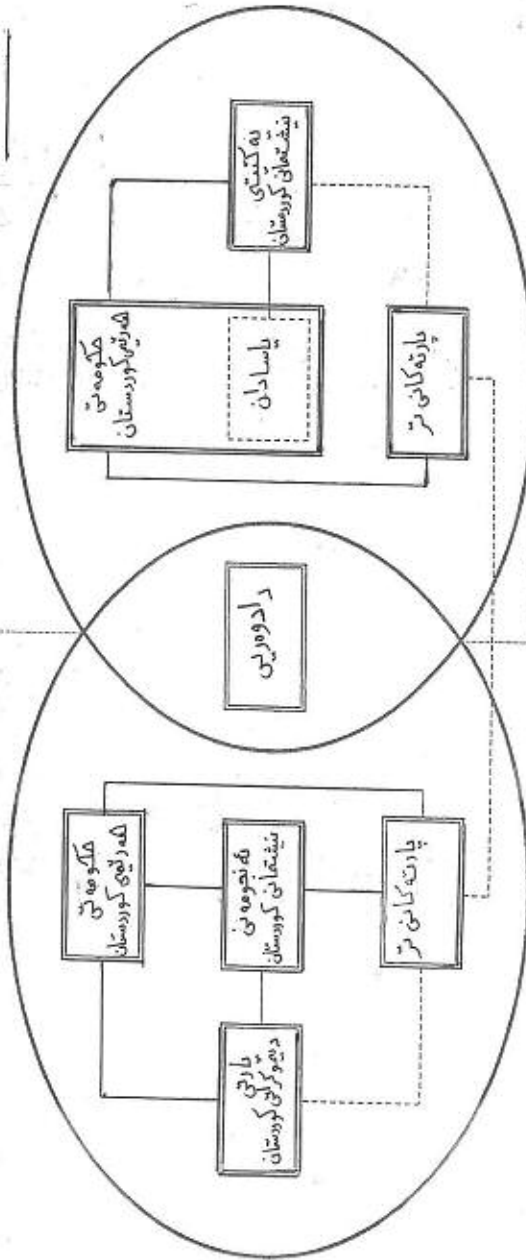

وێنه ١:٧ په شه پێکهاتووهکانی حکومهت دا به شه یوه شه له سیسته سه سیاسیهکانی کوردستانه عێراقدا.

سییه مین کابینه ی ح ه ک

ئەم شیکارییە ی دادی له مۆرفۆلۆژیی، میکانیزمی پیویست و ھەرەھا پرۆسە ی بریارسازی ستراکتۆری ھوکمرانیی لە ماوە ی سییە مین کابینە کاندای (۱۹۹۶-۱۹۹۹) ھەرەھا لە قۆناغی بەرایی چوارە مین کابینە/ھەولیر و ریکخستنە وە ی سییە مین کابینە/سلیمانی لە سەرەتای سالی ۱۵۲۰۰۰ دەکوڵیتە وە.

حکومەتی ھەریە کوردستان/ھەولیر

ھەموو وەزارەتەکان وەک خۆیان مانە وە، ھەرەک ئەوە ی دواتر لە سلیماندا کرا، ئەنجومەنی نیشتمانیی کوردستان بە شەرعییەتی لانیکەمی ئەندامانییە وە بەردەوام بوو، بەھۆی نوینە رانی پارتییە وە تییدا توانای ھەلسۆرانی ھەبوو. دەسەلاتی دادوہریی لە سەرانسەری سەرزەمینە کەدا بەردەوام بوو، وەزارەتی دادیش مامەلە ی لەگەڵ ھەلسۆرانی کارگێرپییە کە ی خۆیدا لە دەقەری نفوزی پارتیدا دەکرد. نەخشە و ستراکتۆری سیستمە کارگێرپییە کە لەو یاسا و ریسایانە ی پیشووتر سەبارەت بە بەرە ی کوردستانی و ئەنجومەنی نیشتمانی لای نەدا. پارتی راشکاوانە ئیدعای ھەبوونی دەسەلاتی راستییە ی لەنیو ستراکتۆری بریارسازییدا دەکرد، دەسەلاتی دادوہریش بەدروستی ی لە ھەر رەنگلیدانیک ی سیاسی حیزبایەتی سەربەخۆ مایە وە.^{TW}

پارتی کاتیکی کەمی بۆ پتە و کردنی پیگە ی خۆی لە ھەولیر لە دەستدا، ئەنجومەنە نیشتمانییە کە ی بن ھەژموونی پارتی لە ای سیپتە مەبری ۱۹۹۷دا لە ھەولیر کوڤوونە وە و کابینە ی پیشووی ھەلۆە شانە وە و داوای لە د. رۆژ نوری شاوہیس کرد کە پۆستی سەرۆک وەزیران پەسەند بکات، ئەو پۆستە ی کە وەک پیویست دەکات پەسەندی کرد. نەخشە ی سییە مین کابینە ھاوشیوہ ی کابینەکانی پیشوو بوو، بەلام

⁴⁷ چاوپیکە و تن لەگەڵ د. شەفیق قەزاز، ۱۸ مایۆ ۱۹۹۸.

بەتەواویی ئەندامانی پارتی گرتبوو وخۆ(پروانە خشتە ی ۷ : ۳).^{TX} لە پیکهاتە ی بەراییدا، بزوتنە وهی ئیسلامی دوو وهزارەتی پیدرابوو. هەرچەندە، دواتر کاتی ک بزوتنە وه بە سییه مین کابینه که ی سلیمانی په یوه ستبوو، پارتی ئەم وهزارەتانە ی له هەولیر لیسه ندنە وه.^{TY} ئەو حیزبانە ی دیکه که بە شدارییان کرد بریتی بوو له جولانە وهی دیموکراتی ئاشووری و پارتی کاری سەر به خۆ، هەریه که له م پارتانە تاراده یه کی ناوهنجیی په یوهستی به هیزیان به پارتیه وه بوو، چ له ریگه ی ئاماده بوونیان له ئەنجومەنی نیشتمانی (هەر وهک حاله ته که ی جولانە وهی دیموکراتی ئاشووری) یاخود به شیوه یه کی ساکارانه به هیوای قازانج بردن له بره وپیادانی شه رعیه تی پیشکه شکرابوو بو کورسیه که له دسه لات ی جیه جیکاری هەریمه که دا(هەر وهک حاله ته که ی پارتی کاری سەر به خۆ).

سییه مین کابینه/هەولیر چەند خالیکی بایه خداری پیشکه شکرد، به شیوه یه کی ماقوول ئاسانه ببینریت که پارتی هەژموونی به سەر پیکهاته که یدا کردبوو له و رووه وه که ئەندامه کانی تیکرای وهزاره ته سەر هکییه کانیان له دسه ستدابوو. له وهش زیاتر، پارتی له کووی په نجاو شهش کوردسی ئە ن ک، په نجاویه کی هەبوو، به سەر وک و سکرتری پاره مانیشه وه که هەردووکیان پارتی بوون. هەرچەندە، زۆر هەن وایداده نی ن که ئەم فاکتەر به لگه ی ئاشکران بو ئە وهی که دسه لات ی ته شرعی و ته نفیزی له لایه ن بنه ماله ی بارزانیه وه له سەری رهش کوئتر و لکراوه، پیده چی ت که، کاتی که له پیشینه ی تاک تاک ی وه زیره کان ده کو لریته وه، ئەم کابینه یه سوودی له گرتنه خو ی چەندین تاک ی فره خوینده وارو ته کنوکرات وه رگرتبوو. بو نمونه:

⁴⁸ د. شەفیع قەزاز تیبینی کرد که هەرچەندە دەولەتە دیفاکتۆکه بو ماوه ی پینج سال بووه به راستیه که، هیشتا گونجاو نیه که وهزاره تی کاروباری مرقایه تی و هاوکاری بو وهزاره تی کاروباری دهر وه بگۆریت. ئەو پیشانیدا که هۆکاره کان بو ئە وه ده گونجیت زیاتر ئەو راستیه بیت که به هوی ئەو کارگیریه که له پرووی نیونه ته وه ییه وه دانی پیدانه تراوه، حکومه ته کانی دهر وه راسته وخۆ په یوه ندییان به بارزانی و تاله بانیه وه یه چاوپیکه وتن له گه ل د. شەفیع قەزاز، ۱۸ مایۆ ۱۹۹۸.

⁴⁹ Voice of Iraq Kurdistan, Salahadin, 9 August 1997 (SWB ME/2994).

لەكابينەكەدا پینچ ئەندامی خاوەن پرونامەى دکتۆراو چەند ئەندازىاریكى شارەزا
 ھەبوون، ویپرای بەشى تايبەتى كادرانى پيشمەرگه.^{UP}

نەخشەى ۷: ۳ سێهەمین كابينەى حكومەتى ھەریمی كوردستان / ھەولێر

ناو	پۆست	حیزب
د. رۆژ نوری شاوھیس	سەرۆك وەزیران	پارتى
نێچیرەقان بارزانى	جیگرى سەرۆك وەزیر	پارتى
شوكت شیخ یەزدین	دارایی و كاروبارى ئابوورى	پارتى
یونادم یوسف كنا	ئیشغال و نیشتهجیبوون	بزوئنه‌وهى ئاشوورى
قادر جبارى	داد	پارتى
ئەبو حیکمەت	كشتوكال و ئاودییری	كارى سەربەخۆ
د. جەرگیس حسن	پەرۆه‌رده	پارتى
د. شەفیق قەزاز	ھاوکارى مرۆقاییەتى	پارتى
د. ئیدریس ھادی صالح	پیشەسازیی و وزه	پارتى
شیخ مەئمون بریفکانى	بنیتنان و ئاوەدانکردنەوه	پارتى
فازیل میرانى (موتنى)	ناوخۆ	پارتى
فەلەكەدین كاکەیی	رۆشنییری	پارتى
حسین سنجارى	شاره‌وانى و گەشت و گوزار	پارتى
حەمید عەقراوى	گواستنه‌وه و گەیاندن	پارتى
کەمال شاکیر	تەندروستی و کاروبارى کۆمەلایەتى	شیوعى كوردستان
کاوه مەحمود حەفید	ئەوقاف و کاروبارى ئیسلامى	پارتى
زەعیم عەلى	کاروبارى پيشمەرگه	پارتى
د. جاسم ئلیاس	وەزیری ھەریم	پارتى
فرانسوا ھەریری	وەزیری ھەریم	پارتى

⁵⁰ چاوپیکەوتن لەگەڵ ھۆشیار زیبارى، سەلاھەدین، ۲۹ مایۆ ۲۰۰۰

دووباره، مهسعود بارزانی له ستراکتۆری حوکمرانی پاش سالی ۱۹۹۶دا پۆستیکی فەرمیی وەرنهگرت. هەرچهنده، ئەوهی نۆئیلیلینهکراوه، ئەو کاریگه‌رییهکی به‌رچاوی له هه‌لسو‌رانی کارگێڕیدا هه‌بوو له‌رێگه‌ی مه‌کتەب سیاسی پارتییەوه، ئەو مه‌کتەب سیاسییه‌ی که زۆربه‌ی وه‌زیره‌کان ئەندامی بوون. په‌یوه‌ندییه‌کانی نی‌وان مه‌کتەبی سیاسی و کابینه‌و هه‌روه‌ها ستراکتۆری فەرمانه‌روایه‌تی، مه‌سه‌له‌یه‌کی سه‌ره‌کییه. ئەوه شتیکی ناواقعییه‌ چاوه‌ڕێی ئەوه بکری‌ت که پارتی تارا‌ده‌یه‌ک نفوزی له‌نیو کارگێڕیه‌که‌دا نه‌بووی‌ت، هه‌روه‌ها ره‌خنه‌ی حیزبیبوونی کارگێڕیه‌که‌ به‌گشتی جو‌ریک نادا‌ده‌په‌روه‌رانه‌یه. ئەوه راستیه‌کی سیستمی حیزبه‌ سیاسییه‌که‌نه که زۆربه‌ی جار کارگێڕی ره‌نگی ئەو حیزبه‌ ده‌گرت که له‌ده‌سه‌لاتایه، هەرچه‌نده، راده‌ی ئەو کو‌تترو‌له‌ی له‌لایه‌ن پارتییەوه به‌سه‌ر کارگێڕیه‌که‌دا به‌په‌وه‌ده‌چوو مه‌سه‌له‌یه‌کی بایه‌خداره. هه‌روه‌ها به‌تایبه‌تی بری ئەو ئۆتۆنۆمییه‌ی که کارگێڕیه‌که‌ هه‌یه‌تی یان نه‌یه‌تی.

ئەندامانی پارتی، وه‌ک چاوه‌پوانده‌کرا، وه‌سفی سیستمه‌ سیاسییه‌که‌ی هه‌ولێرو ده‌ۆکیان کردووه وه‌ک پێشاندانی دابه‌شبوونی له‌نیوان پارتیه‌ به‌شداربووه‌کاندا. هه‌روه‌ک له‌وی‌نه‌ی ۷: ۲ دا دیاریکراوه. پێگه‌ی ئەنجومه‌نی نیشتمانی له‌م سیستمه‌دا پێده‌چیت لاوازی‌ت، له‌سو‌نگه‌ی هه‌ژموونی ئەندام پارله‌مانه‌کانی پارتیدا. هه‌روه‌ک له‌گه‌ل مه‌کتەب سیاسی پارتی و هه‌روه‌ها سییه‌مین کابینه‌ پێده‌چیت له‌په‌وه‌ی ئەندامانییه‌وه به‌چه‌شنیک شایه‌نی گو‌ران بی‌ت. نیچیره‌قان بارزانی جیگری سه‌روک وه‌زیرانی سییه‌مین کابینه‌که‌ی هه‌ولێرو دواتر سه‌روک وه‌زیرانی چواره‌مین کابینه، ئەو ره‌خنه‌یه‌ی په‌سه‌ندکرد که ئەنجومه‌نه‌ دابه‌ره‌کانی وه‌ک کیانیکی رووکه‌ش ده‌بینی، به‌تایبه‌ت، سه‌باره‌ت به‌ تپوه‌گلانی خو‌ی له‌ ده‌زگای جیبه‌جی‌کردندا. هەرچه‌نده، ئەو تپینییکرد که ئە ن ک زۆرجار پێش‌نیا‌زگه‌لیکی له‌ کابینه‌وه سه‌باره‌ت به‌ سیاسه‌تیکی گونجاو ره‌تکردو‌ته‌وه، یاخود نه‌یه‌شتوو هه‌ کابینه‌ ئەو کارانه‌ بگرت‌ه‌ستۆ که

به پروای ئه و بئ حسابکردن بۆ ئه و ئاكارانهی له یاسا کارپێکراوه کاندای هه ن پلانیان بۆ دارپێژراوه. ^{UQ}

د. شه فیه قه زاز وه زیری شاره زای وه زاره تی هاوکاری و کاروباری مرو قایه تی، کاتیك وه سفی ئه و هوکارانه ی کرد که بۆچی سییه مین کابینه واده ناسریت که سه ره بخۆ له پارتی هه لسه وراوه، گوتی:

"مه سعود بارزانی بۆ ماوه یه ک دور له ده ره وه ی ستراکتوری فه رمیی حکومه ت له سییه مین کابینه دا وه ستابوو، ئه و وه ک سه رکرده و وه ک سه روکی پارتی ئازادییه کی مه زنی به خشیوه به هه لسه وراونی کارگی پیری و له پرووی دارایی و دابینه کردنی که سایه تیه هه کانه وه پشتگیری حکومه تی ده کرد. ئه و ریگه ی به وه زاره ته کاندای کاربکه ن و دهستی نه خستۆته قورگی وه زیره کان، حکومه ت ریگه ی پیدرا وه ک حکومه ت هه لسه وراوت. ^{UR}

مه سعود بارزانی، سه بهاره ت به مشتومر له مه ر په یوه ندیه هه کانی له گه ل کارگی پرییه که و سییه مین کابینه، تیبینیی بالادهستی کادرا نی مه کته بی سیاسی کردوو، به لام هیشتا ئیدیعی ئه وه ده کات که کارگی پرییه که ی سه ره بخۆ بووه. کاتیك

⁵¹ نموونه کی تایبته ت له لایه ن نیچیره قان بارزانییه وه سه بهاره ت به وه که ئه ن ک ده سه لاتی خۆی به م شیویه ی خواره وه به ریوه ده بات : ئه ن ک دامه زرا ندنی بریکاری وه زیر که له لایه ن کابینه وه بووه له ئه پرلی ۱۹۹۸ دا ره تده کاته وه. ئه ن ک به گویره ی یاسای ژماره ۱ و ۲ و ۳ ره تکرده وه، چونکه کابینه ئه و توانای دامه زرا ندنی پۆسته مه زنه کانی نیه. دووه مین نموونه بریتیه له دامه زرا ندنی لیژنه ی ئه منی هه ولیر، له مه ر ئیعدامکردنی که سانیک که به تاوانی جدیی تاوانبارکرتیون به ره زامه ندیی وه زاره ت. ئه ن ک دووباره ریگه ی له ئه نجامدانی ئه مه گرت و مه سه له ی ره وانه ی دادگا کرد. جه وه ره نامیق سالم سه روکی ئه ن ک، کاتیك بووه ئه ندامی مه کته بی سیاسی پارتی. به هه مانشیوه، تا ئه وپاده یه روونیکرده وه که، ئه ن ک له ژیر کاریه گری پارتیدا نیه، یاخود به راستی، هه ر حیزبکی تره، ئامازه ی به و دانیه شته ی سالی ۱۹۹۴ کرد که له دژی هه رییه که له پارتی و یه کیتی به ریوه ده برا وه هه ولیک بۆ وه ستانده ی شه ر. چاوپیکه وتن له گه ل نیچیره قان بارزانی، سه ری ره ش، ۲۱ مایۆ ۱۹۹۸. جه وه ره نامیق سالم، هه ولیر، ۸ سیپته مبه ری ۱۹۹۹.

⁵² چاوپیکه وتن له گه ل د. شه فیه قه زاز، هه ولیر، ۱۸ مایۆ ۱۹۹۸.

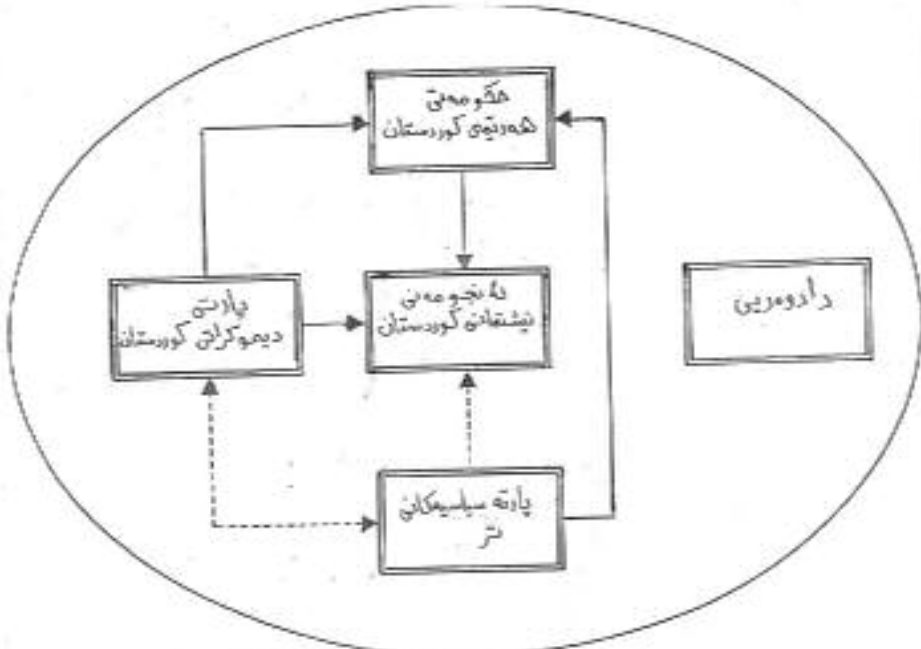

رۆتەن ۷، ۲ بىخە پىكىھاتوردەكانى سىستەمە سىياسىيەكانى ھەولئىر - دەخۆتە

مشتومر لەمەپر ئەم خالانەو ە كرا، ئەو سەرنجىكى واقىعيانەى سەبارەت بە پەيوەندىيەكانى نىوان ح ەك و پارتى پيشاندا بەوہى گوتى: " پارتى ناتوانىت دەستوورداتە وەزارەتە تەكنۆكراتەكانەو، لەبرى ئەو ەميشە پشتگىرپىياندەكات، بەلام وەك رىنمايى پارتى بۆ پەرەسەندنى گشتىيى سىياسىيى ح ەك لە ەولئىر جىايىەك نىە. " US

رىنمايىەكى بەو چەشنە كۆنترۆلى كارمەندە پاىەبەرزەكانى دەسەلاتى جىبەجىكردىنى بەتايىبەتیی دەگرتەخۆ. بۆنموونە: برپارى دەستپىداھىنانەوہى كابىنە لەلايەن مەكتەب سىياسىيەو ە دراو بەھەمانشپوہوش گۆران لە پىكھاتەى بەشەكانى پلاندانان و لىژنە بالاکانى وەزارەتەكان بەشىوہىەكى راستەوخۆ لە مەكتەبى

⁵³ چاوپىكەوتن لەگەل مەسعود بارزانى، سەرى رەش، ۲۲ ئوت، ۱۹۹۹.

سیاسییه وه هات. سامی عه بدولپرهمان تییینییکرد که: "چ ئەندامییکی مه کته بی سیاسی ری پینادریت راسته وخۆ دهستوهرداته بهرپوه بردنی کارگێرییه که وه. هه چهنده، هه موو وه زیرو بهرپوه رهکان له لایهن ئەوانه وه دهستنیشان و تهزکیه ده کرین." UT

ههروهها یهک له بهنفوزترین ئەندامانی مه کته بی سیاسی پارتی که فازیل میرانیه، له سییه مین کابینه دا پۆستی وه زیری ناوخوی وه رگرت و دواتر ئەو پۆسته ی له چواره مین کابینه بوخوی هیشته وه. ئەویش ههروهها سیسته سیاسییه که ی به وه وه سفکرد که تایبه تمندی جیاکردنه وه ی ئه رکه کانی تییدا هه یه و برپای وابوو که له بهرژه وه ندیی پارتیدا که وابیییرت به م شیوازه سیسته مه هه لسو پرت، ئەوه ی ده بیته هوی پته وکردنی شه رعیه تی هه ردوو ریکخواه که. کاتی که په یوه ندیه کانی نیوان حکومه ت و پارتی روونکرده وه، ئەو تییینییکرد که:

"... ههروهها زۆر له ئەندامانی سه رکردایه تی پارتی له سییه مین کابینه دان و ئیمه هه فتانه له مه کته بی سیاسی کۆده بینه وه، ههروهک له کابینه شدا، پلاندانان بو حکومه ت به دلنیا ییه وه له مه کته ب سیاسییه وه مشتومری له باره وه ده کریت، به لام فه رمانه که له سه روک وه زیرانه وه تیده په ریت. ئینجا کابینه برپاری له باره وه ده دات. بو کابینه گونجاوه که پیشنیازه کان ره تبکاته وه. به هه مانشیوه، سه باره ت به ده سه لاتی یاسادانان، سه روکی پارله مان که ئەندامی مه کته بی سیاسییه و داواکارییه کان له مه کته بی سیاسییه وه ده باته ئەنجومه ن، ئەو برپارانیه ی که له وه ی و له لایهن لیژنه پسپۆره کانه وه په سه ند ده کرین یا خود ره تده کرینه وه." UU

به تایبه تی سه باره ت به هه لسو پاندنی رۆژانه ی ح ه ک / پارتی، کارمه ندانی فه رمی ئه وه په سه ند ده کن که زۆربه ی مه سه له کان به شیوه یه کی گشتگیر بیران لیڤه ده کرایه وه، به تایبه ت سه باره ت به په یوه ندیی نیوان ده زگا کانی حکومه تی

⁵⁴ ئەمهش ههروهها له لایهن نیچیره قانه وه پشتگیرییکراوه. چاوپیکه وتن له گه ل سامی عه بدولپرهمان، سه لاهه دین، ۳ ئەپریل ۱۹۹۸، نیچیره قان بارزانی، سه ری ره ش، ۲۱ مایو ۱۹۹۸.

⁵⁵ چاوپیکه وتن له گه ل فازیل میرانی، هه ولیر، ۲۶ ئووت ۱۹۹۹.

ناوچه‌یی و ده‌زگاکانی حیزبیبیدا، له قه‌زاو ناحییه‌کاندا. هۆشیار زیباری تیئینییکردوو که ئەم لاوازییه بو ئەو راستییە ده‌گه‌رێته‌وه که پارتی، هه‌روه‌ها حیزبه‌ سیاسییه‌کانی دیکه، سه‌باره‌ت به‌ هه‌لومه‌رجه‌کان که به‌ بزۆزی ده‌هی‌لرانه‌وه کاردانه‌وه‌ی خۆیان هه‌بوو. زیباری تیئینییکرد که له‌نیۆ هه‌ولێردا ده‌شیت گرفت له‌نیوان مه‌کته‌بی پارێزگارو لقی دووی پارتی سه‌باره‌ت به‌ مه‌سه‌له‌ ئەمنییه‌کان په‌یدا‌بیت، به‌تایبه‌ت به‌هۆی ئەو راستییه‌وه که پارێزگاری ئیستا ئەهره‌م مه‌نتکه، وه‌ک ئەندامی‌کی کاروباری ئەمنی پارتی هه‌لده‌سو‌پیت، هه‌روه‌ها فرانسوا هه‌ریری تا ئەوکاته‌ی غافلکۆژکرا، به‌پررسی لقی دوو بوو، پۆستی پارێزگاری هه‌ولێری وه‌رگرتبوو. ^{UV} له‌پرووی مه‌بده‌ئه‌وه، پارتی مه‌کته‌به‌کانی خۆی ئاگادار کردبووه‌وه که ده‌ستوه‌رنه‌ده‌نه کاروباری ح ه ک و کارگیرییه‌وه، هه‌رچه‌نده، له‌پرووی کردارییه‌وه، سه‌لماندنی ئەمه‌ تارا‌ده‌یه‌ک سه‌خت بوو.

هه‌روه‌ها ده‌توانریت په‌یوه‌ندی سه‌رنج‌راکیشی زی‌ده‌تر له‌نیوان پارتی و ح ه ک/هه‌ولێر پێش و پاش ریکه‌وتنه‌نامه‌که‌ی واشنگتۆن ببینریت. پێش ریکه‌وتنه‌که‌ پێگه‌ی پارتی له‌ناست کارگیرییه‌که‌دا بریتیبوو له‌ ده‌ستی‌وه‌ردانی‌کی ناراسته‌وخۆ. هه‌رچه‌نده، پاش ریکه‌وتنه‌نامه‌که‌، که داوا‌ی هه‌لبژاردنی ده‌کرد، پارتی په‌رۆشانه‌ خۆی له‌گه‌ڵ چالاکییه‌کانی ح ه ک دا ریکه‌خست، به‌تایبه‌تی له‌ وه‌زاره‌ته‌ خزمه‌تگوزارییه‌ گشتییه‌کاندا، هه‌روه‌ها هانی به‌نامه‌ی دیاری وه‌ک بنیاتنانی ریکه‌وبان و په‌ره‌سه‌ندنی ژێرخانی له‌نیۆ شاره‌که‌دا ده‌دا. له‌ ئووتی ۱۹۹۷ - ژوونی ۲۰۰۱، وه‌زاره‌تی دارایی و کاروباری ئابووری وای هه‌لسه‌نگاندبوو که بری ۲۳۷

⁵⁶ به‌هه‌مانشیوه، زیباری به‌گالته‌وه‌ گوتی که کاتی‌ک سامی عه‌بدو‌لرهمان به‌پررسی مه‌کته‌بی سیاسی بووه‌ جه‌ختی له‌وه‌ ده‌کرده‌وه که مه‌کته‌بی سیاسی ناوه‌ندی پرۆسه‌ی بربار‌دانه، ئیستا که جیگری سه‌رۆک وه‌زیرانه‌ دیدو بۆچوونی هی‌ندیک گۆ‌راوه. چاوپێکه‌وتن له‌گه‌ڵ هۆشیار زیباری، هه‌ولێر، ۲۹، مایۆ، ۲۰۰۰.

مليۆن دیناری چاپه کۆنه که (به رامبهر ۱۳ مليۆن دۆلاری) له پرۆژهی پهره سه ندى
ژێرخان له پارێزگه که داو له ژێر سه ره پهرشتی خۆیدا خه ر جگر دبوو. ^{UW}

حکومه تی هه ریه ی کوردستان / سلیمانی

دوای چۆلکردنی هه ولێر له لایه ن یه کیتییه وه و ئه و دژه هیرشه ی دواتری پایزی
۱۹۹۶، به شه که ی یه کیتی له ح ه ک له شاری سلیمانی خۆی بوژانه وه، ح ه ک له
سلیمانی له کاتی کدا پیده چوو له پرووی ستراکتۆری جیبه جیکردنه وه هاوشیوه بیته،
به لام هیندیک جیاوازیی به رچاوی پێشاندا به به راورد له گه ل ئه و سیستمه ی له پشتی
خۆی له هه ولێر جیبه یشتبوو. ئه و گرفتانه ی دوای ئوتی ۱۹۹۶ له سلیمانی تووشی
بوو ره نگدانه وه ی ئه و پێگه جیۆپۆلیتیک جه مه سه رگیره بوو که یه کیتی خۆی تیدا
بینییه وه. یه کیتی به ده ست که می داها ته وه ده ی نا لاند، هاوکات له گه ل ئه و راستییه ی
که ئیستا ستراکتۆری حکومه تیکی ته واوی هه بوو، هه لبه ته له واقیعه دا له پرووی
قه باره وه بچووک ببوو وه، به هۆی ئه و به ده نه مه زنه ی کارمه ندانی یه کیتی که له
هه ولێره وه رایانکردبوو. ئه م گرفت و ناهاوسه نگییانه له ستراکتۆری کارمه ندانی
پارته که دا ببوو زیده باری ئه و راستییه ساکاره ی که سلیمانی، هه رچه نده ناوه ندیکی
که لتووریی و رۆشنیری کوردستانی عیراقه، به لام ژێرخانیکی پیویستی بو
پالپشتیی کارگێرییه ک نه بوو.

یه کیتی وه زاره ته کانی دوو مه ی کابینه ی دامه زرانده وه، هه رچه نده کیشه یه ک
سه باره ت به پیکه ینا نه وه ی ئه ن ک له سلیمانی دا هه بوو، چونکه ئه وانه ی له سایه ی ئه و
ناوه دا کۆده بوونه وه لانیکه می پیویستی کۆبوونه وه که یان پیکه ده هی نا، به هۆی

⁵⁷ کارگه ریی ئه م چالاکییانه له سه ر هاو لاتیانی هه ولێر به شیوه یه کی وا مه زنده و فامده کرا که پارتی
هه ولێ کپینی وه فاداریی خه لک بو ئاینده ده دات، بو نمونه: کاتیک پرسیارم له هه ولێرییه ک کرد رات
سه باره ت به فراوانکردنی شه قامه نوێیه که ی هه ولێر-سه لاهه دین چیه، ئه و به گالته جارپییه وه وه لامی
دایه وه و گوته: ئه و شه قامه ناسانکارپییه کی زیاتر بو ئه و گه له وه زیره ده کات که به رده وام به رپی
سه لاهه دینه وه ن تا رۆژانه فه رمانی خۆیانی لیوه وه ریگرن.

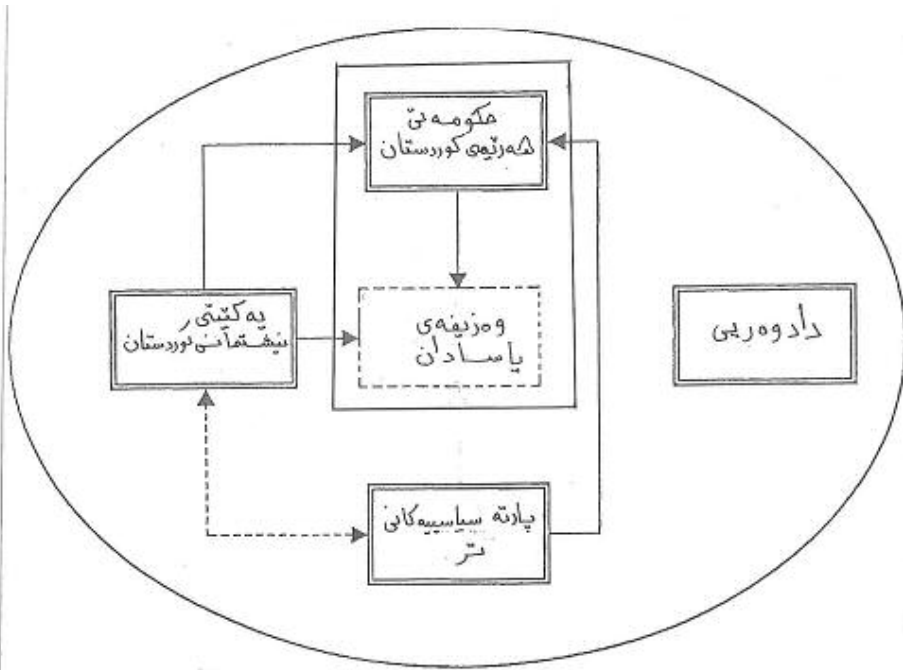

ۋېنە ۷: ۳ بەشە پىكىراتورەكانى سىستېمە سىياسىيەكى سىلىمانى

مانەۋى ئەندام پارلەمانەكانى پارتى و كرىستىئانىيەكان لە ھەولېر، جگە لە دەستەيەك ئەندام پارلەمانى يەكئېتىش. لەبەرئەۋە يەكئېتى لەرېگە سەرۆك ۋەزىرانەۋە بەندىكى تايبەتى لە ياساى ژمارە ۱۰۲ى زەقكردەۋە. لىكدانەۋەيان بۇئەۋ ياسايانە بە فەرمىي رادەستكردى دەسەلاتى ياسادانان بوو بە كۆسرت رەسول سەرۆك ۋەزىران، بەلام لەواقىعدا بۇ مەكتەبى سىياسىي يەكئېتى(بروانە ۋېنە ۷: ۳). دەسەلاتى دادوۋىيى لەنىۋ سىلىمانى ۋەدەرىندىخان لە ھەلسورانى خۇى بەردەوام بوو بەشىۋەيەكى يەكگرتوو لە ساىەى دادگاى بالآ لە ھەولېر. ھەرچەندە، كاروبارى كارگىرپى دادوۋىيى لەۋ قەلەمپرەۋەى سىيەمىن كابىنەى سىلىمانى بە ۋەزىرە نوپىيەكەى داد درا.

پېگەى يەكئېتى سەبارەت بە دامەزاندنى سىيەمىن كابىنە ئەۋەبوو كە، لەبەرئەۋەى كابىنەى پىشوو بەشىۋەيەكى شەرىعى لەلايەن ئە ن ك حەل نەكرابوو،

ههريويه كۆسرەت رەسول هيشتا سەرۆك وەزيرانى ح ك ه ، ههروهه بههوى داگيركردنى ههولير، نهو مافيكى رهواى دامهزاندنى ههركارگيريهكى ههيه كه لهگهلهه لومه رجه نوويه كه دا به گونجاوى دهبينيت. له بهرئهوه يهكيتى له كوتايى سالى 1996 دا كهوته دامهزاندنى سييه مين كابينه.

ههخشه 7: 4 سييه مين كابينه ي حكومهتى ههريوى كوردستان/سليمانى

ناو	پۆست	حيزب
كۆسرەت رەسول على	سەرۆك وەزيران	يهكيتى
د.كه مال فوناد	جيگرى سەرۆك وەزير	يهكيتى
دارا شايخ نورى	دارايى و كاروبارى نابوورى	يهكيتى
عادل ناسر	ئيشغال و نيشته جيبوون	يهكيتى
عبدالرحمن نهورسى	داد	
سالار عەزیز	كشتوكال و ئاوديرى	يهكيتى
ئەرسەلان بايز	پهروه ده	يهكيتى
سهعدى پيره	هاوكارى مروقايهتى	يهكيتى
بههمەن حسين	بنيتنان و ئاوه دانكردنهوه	
ملازم عمر عبدالله	ئاوخو	يهكيتى
جهمال عبدالله	رؤشنبرى	يهكيتى
كافيه سليمان	شارهوانى و گهشت وگوزار	يهكيتى
نجم حسين سورچى	گواستنهوه و گهياندى	پاريزگارن
عيماذ احمد	تهندروستى و كاروبارى كومه لايهتى	يهكيتى
محمد عبدالعزيز	ئهوقاف و كاروبارى ئيسلامى	بزوتنهوى ئيسلامى
كمال موفتى	كاروبارى پيشمه رگه	يهكيتى

ههروهه ئهه كابينه يهش هاوپهيمانى حيزبه كان بوو، به لام ئهوانه ي تيدانه بوون كه له كابينه كه ي ههوليردا بوون (بروانه خسته ي 7: 4). نهو حيزبانه ي له كابينه كه ي سليمانيدا بوون بريتييبوون له يهكيتى، حيزبى زهحه تهكيشانى كوردستان، پارتى

پاریزگاران، ههروهه له بهرواریکی درهنگتریشدا بزوتنهوهی ئیسلامی. ^{UX} یهکیته تیکرای وهزارهته سهههکییهکانی بهدهستهوه بوو، ههروهه چهند پۆستیکی بریکاریش کرایه پاداشتی حیزبه بهشدارهکان، لهوانه بریکاری وهزارهتی ناوخوا که به بزوتنهوهی ئیسلامی درا.

ئهو حیزبانهی که له کابینهکهدا بوون تیکهلهیه که بوون لهوانهی راستهوخۆ لهگهڵ یهکیتهدا چوووبونه سهههگهروهه، ههروهه حالهتی زهحههتکیشان، ئهوانهی کهمتر لهگهڵ یهکیتهدا دههاتنهوه، جگه لهوانهی که بهرهههستکاری پارتی بوون، ههروهه حالهتی پارتی پاریزگاران، یاخود ئهوانهی ناچاربوون ببنه هاوپهیمان و دهبوو بهو کابینهیه پهیوهسته بن بههوی بههیزی یهکیته له ناوچه جوگرافیهکهدا، ههروهه حالهتهکهی بزوتنهوهی ئیسلامی. ^{UY}

دامهزاندنی سییهمن کابینه / سلیمانی بزوتنیکی بویرانه بوو لهلایهن یهکیتهوه. ههروهه بهرگریی زیرهکانهی یاسایانهی دواتریان بۆ پارتی گههمیهه بوو، تهناهت ئهگهه لیكدانهوهی یاسای ژماره ۱ و ۲ هیندیكجار رادهکیشرا. جاریکی دیکه بهدلنیاپیهوه کابینه نوییه که هیندیك ئهندامی بهرچاوی گرتبووهخۆ. زۆر له وهزیرهکانی پیشووی دووهمین کابینه پۆستهکانی خویان دهستههوتوه، ههروهه چهند تهکنۆکراتی شارهزایش بهمانهوهو پهیوهسته بوون، لهوانه بههمهن حسین له

⁵⁸ پاریزگاران لهلایهن ئاغای سورچییهوه ریههراپهتی دهکریت، ئهه پارتیه راستهوخۆ بهرهههستی بارزانی و پارتی دهکرد. کاتیک بزوتنهوهی ئیسلامی به کابینهکهی سلیمانییهوه له سالی ۱۹۹۷هوه پهیوهسته بوو، پارتی بزوتنهوهی له سییهمین کابینه/ههولیر دهکرد.

⁵⁹ بنکهی سهههکیی بزوتنهوه له ههلههجهیه له پاریزگای سلیمانی که دهکهویته بن دهسهلاتی جیبهجیکردنی پاریزگاری یهکیتهیهوه، لهوهش زیاتر، نزیکه ههلههجه له سلیمانییهوه وایکرد که بزوتنهوهی ئیسلامی پیویست بیته لهگهڵ دوژمنهکانیان ناشتهوایی بکهن له سالی ۱۹۹۴دا، ئهگهه بیانویته بهردهوامی بهو بره ئاسایشه بدن له نیو ههلههجهدا. پهیوهستهبوونی بزوتنهوه به سییهمین کابینهی / سلیمانی بهشیوهیهکی ناشکرا دژ به پارتی نهبوو، که بزوتنهوه پهیوهندی باشی بهردهوامی لهگهلهیدا ههبوو. بهلام پارتی نامادهنهبوو که هاوبهشیکی حکومهتهکهی یهکیته له کابینهکهی خویدا راگریته.

زەحمەتکێشان و ھەر وھا عادل ناسپری یەزیدیی . لەوانە یە فرە بایەخترین ئەو پێیە یووستبوونە بە کابینە وە بریتیبییت لە د. کەمال فوئادی ھەمیشە ھەلسۆر لە مەکتەبی سیاسی یەکیتییەو، کە ئەندامی دامەزێنەری یەکیتییە، ھەر وھا کەسایەتییەکی سیاسی خاوەن ئەزموونە بۆ تەواکردنی ئەو کەسە سەرۆک وەزیران ھەر وھا وەک نوێنەریکی تالەبانی لەنیو کابینە کەدا ھەلەدەسۆرا. ^{VP}@

ھەرچەندە، ژیان بۆ کابینە نووییە کە ھەر وھا ئاسان نەبوو، کە یەکیتیی لەپێگە یەکی گەمارۆدراودا بوو، ھەر وھا تەنانەت لە سەرچاوەکانی داھاتیشەو فرە دور بوو، ویژای ئەو ی ناچاربوو لەو شارە بچوو کەدا دەست و پەنجە لەگەڵ کیشەکانیدا نەرم بکات. چرپوونەو ھەوی کادەکان بەھۆی تێرژانی کارمەندانی یەکیتیی لە ھەولێر و ھە بۆ سلیمانی چەندین گرفتیی جدیی پیکھینابوو. کاتی کۆسەرەت رەسول حکومەتە نووییە کە بەخیرایی دامەزاند، پشنتی بە ستافە راھینراوە کە ھەولێر بەست. ھەرچەندە، دابەشبوونی جوگرافی ی کە بەشیو یەکی زێدە لەنیو یەکیتیدا دەرکەوتبوو، ئەو ی کە کۆسەرەتیشی گرتبوو ھەو، ئەمیستا لە ستراکتۆری کارگێری یە کەدا چرپوونەو. ^{VQ}

بە بوونی وەزیرانیکی زۆر، کادەری حیزبی و پارێزگاری و سەرۆک وەزیران کە تیکرایان لە شوینی کەدا جەمببون، فەزایەکی فرە گەرژ لەشارە کەدا ھاتبوو ئارا. ^{VR} یەکی لە یە کە مین بەلگەکانی ئەو گۆرانی روویدا لە بژاردە ی سیاسی یەکیتیدا بوو بریتیبوو لە دەرکردنی چەند پارێزگاری لە سلیمانی لەوانە سالار عەزیزو فەرەیدون عەبدولقادر کە ھەردووکیان ئەندامیی سلیمانی یەکی بوون.

⁶⁰ د. کەمال فوئاد بە راھینان پارێزەر و چەندین سالی ش وانە ی کوردۆلۆجی لە زانکۆ ی سلیمانی داو ھەتەو.

⁶¹ پروانە بەشی شەشەم بۆ دەرژە ی ئەم دابەشبوونە.

⁶² نەوشیروان مستەفا بەجۆرە گالته یە کە وە تیبینی کرد کە سلیمانی مایکە بۆ دروستکردنی پارێزگار " لانسی کەم دە پارێزگار " ھەرکەس ھەلەدەسیت و دەیەویت بییت بە پارێزگار " چاویکەوتن لەگەڵ نەوشیروان مستەفا ئەمین ، سلیمانی ، ۱۰ ئووت ۱۹۹۹.

شوینگرتنەو هیان لە لایەن بەرپۆه بەری پێشوی ئاسایش لە هەولیر حاکم قادر
حەمەجان، جەختی لە ئاراستەى ئاشکرای هەولیرچیتى کردەو، ئەو هی لە سلیمانی
بوو شتیکی باو. VS

هەرۆک مەسعود بارزانی، جەلال تالەبانیش پۆستیکی فەرمی لە کابینە
دامەزینراوە کەدا نەبوو. لەو فەزا داخراوە شیواو هی سلیمانی پاش سالی ۱۹۹۶ دا،
چاوەرێواندە کرا کە بەنفوزترین کەسایەتی سیاسی کە کۆسرت رەسول بوو رۆلیکی
بەرچاوە لە کۆنترۆلکردنی سیستەمە کارگێرییە کەدا بگێریت. کابینە کە لە هەرکاتیکیدا
کەتر لە پینج وەزیری نەبوو کە ئەندامی مەکتەبی سیاسی یەکیتی نەبن. هەرۆه
ژمارە یەکیش لەوانە لە مەکتەبی سەرکردایەتیدا بوون. VI

جاریکی دیکە، ئەندامانی یەکیتی پەرۆشی ئەو بوون بۆ پێشخستنی ئەو دیدەى
کە حیزب و کارگێری بە دابەشکراوی بەیڵیتەو لە نیو سییەمین کابینەدا، هەرۆه
بەراوەیەکی زیاتر لە هەولیر، کە دەگونجیت بەهۆی کەسایەتی کۆسرتەو بەیت^{VII}
هەرچەندە، جیگەى بایەخە تییینی ئەو بەکرت کە ئەندامانی هاوشیو لە یەکیتیدا
دابەشبوونیکی بەو چەشنە وە ک شتیکی روون نانا سینن. مەمەد توفیق کە
ئەندامیکی زیدە بەرپۆزی مەکتەبی سیاسی یەکیتیەو لە یەکەمین کابینەدا وەزیر
بوو، بەمشیو یەى خوارەو دەلیت:

"یەکیتی ناوچە کە بەرپۆه دەبات. کارگێری دەبیست لە حیزبە سیاسیەکان
سەر بەخۆ بیست، بەلام مەکتەبی سیاسی هەیمەنەى کردووە و تەنانەت دەستنیشانى

⁶³ چاوپیکەوتن لەگەل حاکم قادر حەمەجان، سلیمانی، ۶ سینیتمەبەر ۲۰۰۰.

⁶⁴ زۆر ئەستەمە ژمارە یەکی دیاریکراو بۆ ئەو کەسانە دا بریت کە هەرۆه لە نۆرگانەکانی بریارسازى
یەکیتیدان، ئەو کەسى مەکتەبی سیاسی و سییەمین کابینە لە سلیمانی بە گۆرانیکی بەرفرەى
کەسایەتیەکان دەناسرا تا مەکتەب سیاسی پارتى و سییەمین کابینە کەى هەولیر.

⁶⁵ بە پێچەوانەو، نیچیرەقان بارزانی ئەمیسستا سەرۆک وەزیرانى ح ک /هەولیرە، گوتى کە
کارگێرییە کەى سلیمانی بە تەواوی لە لایەن کۆسرت رەسول و جەلال تالەبانیهو کۆنترۆلکراوە.
چاوپیکەوتن لەگەل نیچیرەقان بارزانی، سەرى رەش، ۲۱ مایۆ ۱۹۹۸.

بەريۆەبەرى قوتابخانەيەكيش دەكات. لەسيستىمى پەنجا بە پەنجا ھەموو شت لەلايەن کارگيرپيەوھە کوۆتروۆلكرابوو، بەلام پاش دابەشبوونەكە، كارگيرپيى بەتوندى پشت بە حيزبەكان دەبەستيت. لەمەسەلە تەكنىكپيەكاندا، شارەزايان سەبارەت بەسياسەتى گشتيى راويژيان پيىدەكرت، تەنانەت ئەمەش دەبيت ھەميشە لەمەكتەبى سياسيەوھە پەسەندبكرت. ^{۷۷}

ريشەى ئەم چەشنە پەيوەنديە لەنيوان يەكيتى و حەك لەرووى سياسيى و ئابورپيەوھە ھەر لەئوتى ۱۹۹۶ھە لەسليمانى دەرکەوت. شتيكى نەينيى نپە كە ھەلومەرجى ئابورپيە يەكيتى لەسليمانيدا بەتوندى شيوابوو بەھوى ناتوانايى لە بەديھيئانى داھاتى گرنگ لەخالى گومرگە سنورپيەكانەوھە. ئەوھش تواناي حەك دابەزانەد. يەك لەرووخسارە سەرەكپيەكانى ئەم لاوازيە بريتيبوو لەپيەكەوھە گريدانى حكومەت و يەكيتى. لەگەل پيەگەى بالادەستى مەكتەبى سياسيى لەپرۆسەى بريارسازپيدا. ويپراى ئەم ھۆكارانە، مەمەد توفيق كەمى دانپيدانانى نيودەولەتپيش بەكارگيرپيە ساواكە وەك ھۆكارىك دەزانيت

" لەمەكتەبى سياسييدا، ھەموو بابەتەكان لەوانە حكومەت و كارگيرپيى مشتومريان لەبارەوھە كراوھە. دەولەتانى دەوروبەرى كوردستان مامەلە لەگەل حەك دا ناكەن، ھەريۆپە مەكتەبى سياسيى وەك ناوەنديكى سەرەكپيە پەيوەستى نيوان حيزبە سياسيەكان و حكومەتەكانى دەوروبەر بوو. لەبەرئەوھە بەم ھويەوھە، مەكتەبى سياسيى فەرمانى دەدايە حكومەت. ^{۷۷}

كاتيك مشومر لەبارەى ئەم پەيوەندييانەوھە دەكرت، سەعدى پيرەى وەزيرى ھاوكارى و كاروبارى مرقاھيەتيى ئاسويەكەى دورترى ئەو دابەشبوونى ناساند كە لەنيوان حيزب و كارگيرپيى لەسليمانيدا ھەيە. ھەرچەندە، ئەو ھەروھە ئەوھى ناساند كە، ھينديكجار، ئەوھ فرە بوھەريەك لەحيزب و كارگيرپيەكە بەسوودە،

⁶⁶ چاوپيەكتەن لەگەل مەمەد توفيق، سليمانى، ۱۴ مايو ۱۹۹۸.

⁶⁷ چاوپيەكتەن لەگەل مەمەد توفيق، قەلاچولان، ۷ ئوتى ۱۹۹۹

بۇئەھى رۇوخسارى ستراتىكتۇرەكانيان پىكەوھ بېسەتن، ئەو پىگەھى خۇى وھ نمۇنەھەك ھىنايەوھ، ئەو لەسالى ۱۹۹۶-۱۹۹۹ وھزىرى ھاوكارى و كاروبارى مۇقايەتتى بوو، ھەرۇھا بەرپرسى مەكتەبى پەيوھندىيەكانى يەككىتى بوو، ھەردوو پۇستەكە يەكتريان تەواو دەكرد، لەرپىگەھى وھزارەتەكەيەوھ مامەلەھى لەگەل رىكخراوھكانى ئىن جى ئۇكان و ئاژانسەكانى يۇئىن لە كوردستانى عىراقدا دەكرد . مەكتەبى پەيوھندىيەكانى دەرەوھش بەتايبەت نۇئەرايەتتى يەككىتى لە جىھانى دەرەوھ دەكرد. وىپراى ئەوھى وھزارەتەكە لەگەل ھەردوو مەكتەبەكەدا تىكەل بوو، چەندىن كارمەندى مەدەنى و كادرانى حىزبى رۇلىكى دووانەھى حىزب و حكومەتتان دەگىرا. VX

ئە نجامگىرى

دابەشبوونى سىستىمى حكومت كە ھەر لەسالى ۱۹۹۶ھوھ كە كوردستانى عىراقى پى جىادەكرايەوھ تا رادەھەكى بايەخدار لە ئاشتىيەكى لاواز بەرپرسىار بوو. وىپراى ئەو توندىي و دژواريە كۆمەلەيەتتىيە- سىياسىيانەھى كە لەئاكامى توندىپىكەوھ گرىدانى پارتى و يەككىتى لە سىستىمىكى دابەشكردنى دەسەلاتدا ھاتبووھئارا، ھەردوولا توانيان بەئاكارىكى كارايانەترەوھ ئاوپر لە كاروبارە نىوخويەكەھى دەولەتە دىفاكتۇكە بدەنەوھ، بىئەوھى سەبارەت بە چالاكىيەكانى ھەرىفەكەيان نىگەرەن بن. فازىل مىرانى وھزىرى ناوخۇ لە سىيەمىن كابىنە/ھەولپىر كە دواتر لە چوارەمىن كابىنەدا لەلەين كەرىم سىنجارىيەوھ شوپىنى گىرايەوھ، لەئاسايشى پارىزگارى ھەولپىرو دھوك بەرپەرسىار بوو. ئەو تىبىنىيىكرد كە، ھەر لە سالى ۱۹۹۶ھوھ، پارتى و يەككىتى كۇنترۇلى ئاسايشى ھەرىمەكانى بندەستى خۇيان بەشيوھەكى باشتر كرد وھك لەوھى كە پىشتر پىكەوھبوون. ئەو، ئەم گۇرەنەھى بو ئەوھ گەرانەوھ كە

⁶⁸ چاوپىكەوتن لەگەل سەعدى پىرە، سلىمانى، ۹ ژوون ۱۹۹۸.

ئۆرگانەکانی ئاسایش لەیەك سەرچاوهوه فه‌رمان وه‌رده‌گرن، زیاتر له‌وه‌ی له‌ دوو سەرچاوه‌وه‌ بێت:

" دوا‌ی جیا‌بوونه‌وه‌که‌ی سا‌لی ١٩٩٦، ئاسایشی فره‌ باشتر بووه‌، ته‌نانه‌ت له‌ سلیمانیش، به‌هۆ‌ی دانپێ‌دانانی یه‌ك ده‌سه‌لا‌تی جیبه‌جی‌کردن له‌ هه‌ردوو شو‌ینه‌که‌دا. هه‌ر حیزبه‌و کارگێ‌ری خۆ‌ی هه‌یه‌و که‌متر پێ‌ویست ده‌کات له‌ هه‌رئیمه‌که‌ی خۆ‌یدا سه‌باره‌ت به‌ هه‌لومه‌رجی نێ‌وخۆ‌یی حیزبه‌که‌ی نی‌گه‌ران بێت، هه‌ریه‌که‌یان ده‌خوازێ‌ت پێ‌شانی بدات که‌ شه‌رعییه‌و هه‌روه‌ها سیستمیکی ئاسایش و دادپه‌روه‌ری هه‌لسورا‌وی هه‌یه." ^{٧٧}

به‌گۆ‌یره‌ی ئه‌م وه‌زیره‌، ده‌توانرێ‌ت به‌لگه‌ی ئه‌م گۆ‌رانه‌ له‌ که‌مبوونه‌وه‌ی رێ‌ژه‌ی ئه‌نجامدانی تاواندا بپنرێ‌ت که‌ تایبه‌تمه‌ندی کوردستانی عێ‌راق بوو. ^{٧٨} به‌هه‌مانشیوه‌، هۆ‌شیار زی‌باریش تی‌ببینی‌کرد که‌ هه‌لسورا‌نی سیستمه‌ نوییه‌که‌ بۆ هه‌ریه‌ك له‌ پارتی و یه‌کێ‌تی ئاسانتره‌، چونکه‌ چیدی رکا‌به‌ریه‌ك له‌نیوان ستافی ئۆ‌فیسه‌کانی ح ه ک دا نیه‌. ^{٧٩}

⁶⁹ چاوپێ‌که‌وتن له‌گه‌ڵ فازیل میرانی، هه‌ولێ‌ر، ٢٦ ئووت ١٩٩٩. فازیل میرانی هه‌روه‌ها ئه‌ندامێ‌کی ده‌ستپۆ‌یشتووی مه‌کته‌بی سیاسیه‌.

⁷⁰ بۆ پشتمگێ‌ری ئه‌م مشتومره‌، وه‌زیر گه‌فتوگۆ‌ی له‌مه‌ر ئه‌و گه‌رفتانه‌وه‌ ده‌کرد که‌ رووبه‌پرووی ده‌سه‌لا‌تی دادوه‌ریی بی‌وه‌وه‌ له‌ سیستمی په‌نجا به‌ په‌نجا دا، ته‌نانه‌ت ئه‌گه‌ر وه‌زاره‌تی دادیش داوا‌ی گومانلی‌کراوێ‌کی بکرا‌یه‌، جیبه‌جی‌کردنی ئه‌م داوا‌یه‌ پشت به‌ حیزبه‌ سیاسیه‌ ده‌به‌ستێ‌ت که‌ گومانلی‌کراوه‌که‌ی له‌نیو‌دا بوو که‌ داخۆ‌ رێ‌گه‌ به‌و گرتنه‌ ده‌دات رووبدات. ئه‌م بۆ‌چوونه‌ هه‌روه‌ها له‌لایه‌ن حا‌کم قادره‌وه‌ پشتمگێ‌ری کرا، ئه‌وه‌ی که‌ له‌لایه‌ن یه‌کێ‌تی‌ه‌وه‌ بۆ‌ پرسه‌ ئه‌منیه‌کان له‌نیو‌ حکومه‌ته‌ هاوبه‌شه‌که‌ی هه‌رئیمی کوردستاندا دانرا‌بوو. چاوپێ‌که‌وتن له‌گه‌ڵ حا‌کم قادر هه‌مه‌جان، سلیمان، ٦ سێ‌پته‌مه‌به‌ر ٢٠٠٠.

⁷¹ چاوپێ‌که‌وتن له‌گه‌ڵ هۆ‌شیار زی‌باری، سه‌لاحه‌دین، ٢٩ مایۆ ٢٠٠٠. مو‌حسن دزه‌یی، سه‌لاحه‌دین، ٣٠ مایۆ ٢٠٠٠. که‌ریم سنجاری، سه‌لاحه‌دین، ٣٠ مایۆ ٢٠٠٠.

شیکاری پرۆسهی بریارسازی له سییه مین و چواره مین کابینه دا

به دنیاییه وه له کاتی کدا له م کتیبه دا سوود له چه نین چاوپیکه وتن کراوه که له گه ل لپرسراوه فرمییه کانی حکومه ته کانی هه ریم له ناوچه که دا نه نجام دراوه، هه روه ها له گه ل چاودیانی سیاسه تی کوردیی به گشتیی، هه ر نه نجام گیرییه که له سه ر نه و ئاکامانه بنیاتبنریت تاراده یه که ته ره فگیری و لیلی ده گریتته خو. نه م راستییه خه تای لپرسراوه کانی تیدانیه. نه وانیه ته و او دلفراوان بوونکه کاتیکی گرنگی خویمان بو روونکردنه وه ی دیدو بوچوونه کانیان له مه ر سیستمه سیاسیییه که به خه رجدا، به لکو زیاتر سروشتی فه زای سیاسیییه که ی کوردستتانی عیراقه. بو بره وپیانی شیکارییه که له سه ر بنه مای چاوپیکه وتنی نه و سیاسه تکارانه بنیاتنراوه که لپرسراوی بریارسازیان له کارگیرییه که دا له نه ستودا بووه (هیندیکیان تا ئیستاش هه ر لپرسراون)، داوامکرد، ریگه شدر، که به رنامه ی زیده تری کوئینه وه سه بارت به ستراکتوری کارگیرییه که ی خویمان بگرنه نه ستو.

نه و وه زاره تانه ی که بو نه م بواره فره بایه خداره کرایه ئامانج نه وانه بوون که وام له قه له مدابوون فره ئاسان ده ستیان پی راده گات و هه روه ها به به لگه گه لیکیش سه بارت به به زور له رووخساره کانی پرۆسه ی بریارسازی و هه روه ها په یوه سه ته گونجاوه کان له گه ل پیکهاته کانی دیکه ی کارگیرییه که له سیستمه سیاسیییه که دا فره امده کات. له وانه مه کته به جیبه جیکاره کانی پارێزگاکان و حیزبه سیاسیییه کانا. هه ریویه وه زاره ته کانی کشتوکال و ئاودییری، په روه رده، بنیاتنان و په ره پییدان، اره وانی و گه شت وگوزار هه روه ها کاروباری کومه لایه تیییم له هه ردوو سیستمه کارگیرییه که دا کرده ئامانج.^{WS}

⁷³ نه م وه زاره تانه وه زاره تی خزمه تگوزاری گشتیی سه ره کیی بوون، کارمه ندانی نه م ده نگایانه زیاتر له گه ل بیانییه کانا کاریان ده کرد، شتیکه که له عیراقدا باو نیه. زوربه ی به رنامه وزارییه کان له پرووی سیاسیییه وه نه نیی دانه دنرا، بو نموونه وه که نه و حالته ی که له وه زاره تی پیشمه رگه دا هه یه.

له نیو وهزاره ته كاندا، بواری چالاکیه کانی حکومه تم درکپی کرد که پیکه وه و به شیوه یه کی گشتگیر نه و ئاکارانه روونده که نه وه که ستراکتوره کارگی پیه که له پرووی پلان و جیبه جیکردنه وه هه لده سوپیت. له ریگه ی چهند بهرنامه یه کی دیاریکراوه وه که وتمه کۆکردنه وه ی تیکرایی نووسراوه بایه خداره کان و دیدنه ی نه و لیپرسراوانه شم کرد که به ئه رکه تایبه تمه نده که یانه وه په یوه ستن، ویپرای نه وه ی جاروبار گهر بگونجایه سهردانی نه و ناوچه دیاریکراوانه ی بهرنامه که شم ده کرد.

پروسه ی پلانه بهراییه کان

خالیکی ههره جیگه ی نیگه رانیی سهرۆک وه زیران بریتیبوو له پروسه ی پلانه بهراییه کان. که میی داتا پشتیبه ستراو ه کان له نیو ستراکتوری دهسه لاته خۆمالیه که دا، که وهک پیده چییت تیکه ل بوو له گه ل سیستمه به جیماوه که ی دابه شکردندا که به هوی دابینکردنی دارایی زۆره وه و له ریگه ی بهرنامه ی نه وت بهرامبه ر به خۆراکی ئازانسه کانی یوئینه وه پشتگیریی دهکرا، ببوو هوی به نامانجگرتنیکی لاوازی سیاست و بهرنامه کان. بۆ نمونه: ههریه که له نیچیره قان بارزانی و کۆسره ت رهسول ئاماره یان به مه دا وهک لاوازییه کی سهره کیی له نیو کارگی پیه که دا که هه ولی راستکردنه ویان ده دا. له کردنی نه م کاره دا، ههر دوو سهرۆک وه زیران یاسایان تیپه راند که ریگه به دامه زرانندی مه کته بی ئاماری ناوه ندیی و لیژنه ی پلاندانانی ناوه ندیی بدات.

دهشییت کی شه که وهک کی شه یه کی جدیی بناسینریت، بۆ نمونه: که م له وه زیره کان ده یان توانی زانیارییه که ی ورد سه باره ت به بنه مای سیاسته کانیان له پشت ئاماره ی نه ندان یارو روویو کاره کانه وه له نیو وهزاره ته کانیاندا فه راهم بکه ن. یه که له وانه ی که توانیان نه مه به ریو به رن جو ره ته کنۆکراته کان بوو، ههره ها که سانی وهک مه ئمون بریفکانی و به همهن حسین (که وه زیری بنیاتنان و په ره پیدان بوون له هه ولیرو سلیمانی). ههرچه نده، ته نانه ت نه م نه دامانه ش دانیان به بوونی نه م لاوازییه له

وہزارہ تہہ کا نی خوشیاند ا دا۔^{WT} و ہزیرو بریکارہ کا نی دیکہ خوازیا ر نہ بوون بگلیئہ نیو کاروباری تہ کنیکییہ و ہ بہ لام زیاتر پشتیان بہ دەستوپپوہ نندہ شازہ زا تایبہ تہہ کا نی خویان دەبہ ست بو راپپوژ سہ بارہ ت بہ کیئشہ تہ کنیکییہ کان۔^{WU} ہرچہ نندہ بہ شیوہ یہ کی گونجاو کہ میی داتا گشتییہ کا نی زانیاریی کہ بہ ہویہ و ہ دەتوانریت سیاسہ تہہ کان، بہرنامہ کان، ہر وہا پلانہ کا نی دابہ شکردن بو پریاری ۹۸۶ ی ئہ نجومہ نی ئاسایش داپپوژیت، ئہ و ہ ی بہ دەستہ و ہ دەدا کہ ئاراستہ ی زوربہ ی سیاسہ تہہ کا نی ح ہ ک بی رینمای ی مابوہ و ہ، کہ بوہ و ہ ی بہ نامانجگرتنیکی لاوازی گشت ہر یہ کہ لہ سیاسہ تہہ خوجییہ کا نی حکومہ ت و ہر وہا بہرنامہ کہ ی ۹۸۶ ی ئہ نجومہ نی ئاسایش۔

لہ بہرئہ و ہ لہ سہر ئاستی پلاندانانی گشتیی، حکومہ تہہ کا نی ہر پم پیوستیان بہ پشتگیری و یارمہ تییبہ کی بایہ خداربوو۔ ہرچہ نندہ، کاتیک سیاسہ تیگ دەناسریت، ہرچہ نندہ چہ واشہ کارانہ ش بیٹ، کاروہ لِسورانی نیو کارگیپریبہ کہ لیہاتوویہ کی بہرچا و پیانندہ دن، لہ کاتی ناساندندا، خزمہ تگوزاریبہ گشتییہ کان لہ ریگہ ی پلاندانانیکی بہراییہ و ہ پەرہیسہ ندوہ کہ لیہاتوویبہ کی پلہ بہر ز پیئشانندہ دات، لہ وانہ نامادہ یی ئہ لَقہ کا نی فیدباک لہ نیو سیستہ مہ کہ و دانانی لیژنہ چاودیرہ کان بہ سہر پرسہ تہ کنیکییہ کان بودجہ دا۔ کیئشہ کان لہ دارشتنی سیاسہ ت و بہرنامہ کاندانہ ی، بہ لکو لہ ناساندنی بہرایی ئاراستہ ی سیاسہ تہہ کہ دایہ ۔

ئہ م سیستہ مہ ہیندیکجار ئاستہ نگ ی پیکدہ ہینا لہ ہر دوو کارگیپریبہ کہ دا و ہر دوو سہرؤک و ہزیران سہ بارہ ت بہ م لاوازیبہ بہ ناگابوون۔^{WV} بو نمونہ: لہ نیو ژینگہ یہ کی بہر تہ سکی و ہ ک سلیمانیدا دەگونجیت لہ گہ ل بوونی سہختترین گرفتہ ئابووری و

⁷⁴ چاوپیکہ وتن لہ گہ ل شیخ مہ مئون بریفکانی، ہولیر، ۲۰ مایو ۱۹۹۸، بہ ہمہن حسین، سلیمانی، ۱۱ ژوئیہ ۱۹۹۸۔

⁷⁵ چاوپیکہ وتن لہ گہ ل فہ لاج مستہ فا بہ کر، ہولیر، ۲۱ مایو ۱۹۹۸۔

⁷⁶ چاوپیکہ وتن لہ گہ ل کوسرہ ت رەسول، سلیمانی، ۲۳ مایو ۲۰۰۰، نیچرہ فان بارزانی، سہری رەش، ۲۲ ئوکتوبر ۲۰۰۰۔

كۆمەلەيەتتە يەكەن كە بەھۇي كارەكانى حكومەتى عىراق لە سالانى ھەشتاكاندا ھاتبۇوھئارا. ھەرۇھا راگوستنى دواترى كۆمەلانى خەلك لە كەركوك جىگەي سەرسورمان نەبوو كە ھىندىك كەس بەرەو ئەوہ بچن كە داواي يارمەتى لە يەككىتى بكن. دەتوانىت پروسەكە شىوھى داواكارىيەكى راستەوخۇ لە سەرۇك وەزىران بكرىت، كە لەرىگەي دانىشتنى ھەفتانەي بۇ بىننى خەلك بەردەوام بوو، ياخود دەيتوانى لەرىگەي پلەبەندى يەككىتى خويەوہ بۇ پىشكەشكردنى عەرزوحالىك لە كۆمىتەيەكى ناوچەيىوہ دەستپىكات. بۇنمۇنە: رىگەي دوايىان لەلايەن خەلكى گەرەكى زىرپىنووكەوہ گىرايەبەر كە نشىنگەيەكى بەكۆمەلە نرىكە لە سنورى شارى سلېمانى، بووھۇي دەستكەوتنى ناوھندىكى تەندروسى لەماوہيەكى كەمدا. ھەمان شىواز دەتوانىت سەبارەت بە گوندى شىنى بىنرىت، كە پاش چاوپىكەوتنىكىان لەگەل تالەبانى، سوودىان لە بنىاتنانى پرۆژەيەكى نوئى ئاوبىنى لەلايەن وەزارەتى ناوھاندانكردنەوہ پەرەپىدان بنىاتنرا. بەوھش، لە ھەلومەرچىكى بەو چەشنەدا، دەتوانىت بىنرىت كە ئەو ئاستەنگو شلرۇيىيە دەشىت ھىندىك سوودى ھەبىت. بەدلىنبايىوہ سەبارەت بە زىرپىنووك، كە لەرەوى نىوخويىوہ خەلكانىكى راگوئىزاوى ھەولپرو كەركوك بوون، خەلكەكەي نە دەيانتوانى پەنا بۇ پارىزگارى سلېمانى بەرن، نە كەوتبوونە ژىر ساىەي دەسلەت و سەلاحييەتى ئەويشەوہ. تەنيا رىكخراوئىك كە دەيانتوانى لىي نرىك بنەوہ يەككىتى خوى بوو، بەتايبەت كە دوو كۆمىتەي لەنىو زىرپىنووك خۇيدا ھەبوو.

ھەردوو كايىنەكە گوتيان تىدەكۆشن بۇ كەمكردنەوہى ئەم جۆرە چەشنە روانىنە بەمىرات بۇماوہى لە نەخشەدارشتنى بەرنامەو سىياسەتەكاندا، لەوانەيە كە زۆر بەرچاوبىت لە ھەولپرو، كە جىگرى سەرۇك وەزىران سامى عەبدولپرەحمان ھانى لابرەدى ئەو كارمەندانەي دەدا بە ناكارا ياخود گەندەل ناسىنرابوون تا ئاستى بەرپوہبەرى گشتىي... لە سلېمانىدا كە دارايى بۇخوى كىشەيەك بوو، ھاندەرىكى ئاشكرائى كەمتر بۇ كەمكردنەوہى ئەم دياردەيە لەئارا دا بوو.

۷: ۴ ھىلكارىيەكى پرۇسەى پلاندانانە كە لەلايەن ۋەزارەتە خزمەتگوزارىيە دەستنىشانكراۋەكان لەم كەيسەى كۆلىنەۋەكەدا ناسىنراۋە. پرۇگرامەكان بە چەندىن شىۋاز دەستىپىكردوۋە، بەلام بەتوندى پشتى بە ژىرخانى ئورگانە جىبەجىكارە پەيوەندىيدارەكان بەستوۋە. پرۇسە بەرايىەكان دەشىت چەند لىكۆلىنەۋەيەكى بوارە سەرەتايىەكان بگىتەخۇ، دانوساندن لەگەل ئىن جى ئۇكان، ھەرۋەھا بەراۋردكارىيە لەگەل داتاكانى بەردەستدا. ئەم خالەى دوايىيان بەچەشنىك لاۋاز بوۋ بەھۆى ئەۋ راستىيەى كە حكومەتەكانى ھەرېم بەدەست كەمىي توندى ھەبوۋنى داتاكانەۋە دەياننالاند بەھۆى كۆبوۋنەۋەى زۆربەى زانىارىيەكان لە ۋەزارەتە ھاۋشىۋەكانى حكومەتى عىراقدا، ھەرۋەھا ئەۋ پىشۋىيە رەھايەى لە زۆربوۋنى ھەلسورانى ئازانسە مۇقايەتايەكان لەناۋچەكەدا. ھەريەكەۋ بەگوپرەى داتاكانى خۆى.

كاتىك پىناسەيەكى بەرايى سەبارەت بە پرۇگرامىكى گونجاۋ روۋدەدات، بەرنامەيەكى كاتىي بە ژىرخانى جىبەجىكارىيدا تىدەپەرپىت ۋ بە مەكتەبەكانى پلاندانانى پەيوەندىيدارى بەرپۆۋەبەرايەتايەكاندا تىدەپەرپىت، پاشتر لە بەرپۆۋەبەرايەتى گىشتىي پلاندانان دەگاتە داپلەى، ھەرۋەھا بەرپۆۋەبەرايەتى گىشتىي تەكنىكى پەيوەندىيدار لە ۋەزارەت بايەخى پىدەدات. دەگونجىت پلانى كاتىي لەلايەن مەكتەبى پارىزگارىشەۋە پىشكەشبرىت، ھەرۋەھا ھەرچەندە ئەمە پىدەچىت زياتر رىي تىبچىت ئەگەر ھاندەرى بەرايى روويدا چ لەرىگەى عەرزۋحالى گىشتىيەۋە ياخود لەرىگەى ھەلسورانى ئىن جى ئۆۋ يۋئىنەۋە. بەشى كۆتايى ئەم پرۇسە بەرايىە بەدىدەت كاتىك ۋەزىرو مەكتەبى ۋەزىر دواپىشنىياز پەسەند دەكەن. كە دواتر ۋەزىر بۆ لەبەرچاۋگرتن رەۋانەى ئەنجومەنى ۋەزىرانى دەكات.

كە لە ۋەزارەت لەسەرى رازىبىۋون، ئنجا ۋەزىر پىشنىيازكە پىشكەشى ئەنجومەنى ۋەزىران دەكات بۆ لەبەرچاۋگرتن لەرىگەى بەرپۆۋەبەرايەتىي پلاندانانى ئەنجومەنى ۋەزىران، ھەرۋەھا بۆئەۋەى لەلايەن ۋەزىرەكانى دىكەۋە مشتومرى لەبارەۋە بگىت. لەم خالەدا، ۋەزارەتى دارايى ۋ كاروبارى ئابۋورىي دەبىتە بەشىك لە

پروژه فہمیہکان سہبارت بہ پلاننان و بودجہی گونجاو بو ہر بہرنامہیہکی نوی. نجا پیشنیازی بہرنامہ بہشیوہیہکی دورودریژتر لہ کوہونوہوی مہکتہبہکانی و وزارت، مہکتہبہ تہکنیکیہکانی یاسادانان یاخود راپورتہ سہرہخوکانی راپوژکاران یا نازانسہ نیودہولہتیہکان لیی دہکولریتہوہ.

پلاننانی بودجہ

لہوانہیہ ناسانتین روخسار بو لیکوئینہوہ لہ کاروہلسورانی حکومہتہکانی ہریم ٹہوہبیت کہ چون بہرنامہکانی نیو کارگیڑیہکہ خہرجیی بو تہرخاندہکریت. بہتایبہت لہماوہی دواقوناعی سییہمین کابینہدا، پارتی فرہ راشکاوانہ مشتومریان لہمہر مہسہلہ داراییہکان دہکرد، بہشیوہیہکی سہرہکیی بہہوی ٹہوہی کہ سوودیان لہ ناوچہی ئیبراہیم خہلیل وہردہگرت کہ ناوچہیہکی فرہ داہاتی بایہخدار بو. زیڈہکردنی بری دارایی بہردہستی ح ہ ک لہ ہہولیر، سیاسیہتیک بو کہ پارتی خوازیار بو بہشیوہیہکی زیڈہ ناشکرایت. بہتایبہتی وہک دستپیشخہریہکی ناشتییانہ جہختی لہ پیویستی ہہلبراردنیکی فرہ حیزبیی لہنایندہدا دہکردہوہ. پارتی پەرؤشی ٹہوہبو وہک حیزبیک ببینریت کہ لہ دہقہرہکی خویدا پشتگیری کارگیڑی دہکات. ہہربویہ سہبارت بہو داراییہی خرابوہ بہردہست ح ہ ک تہواو کراوہ و روون بو، ٹہگہر سہبارت بہ دارایی حیزبہکہی خوئی یان قاسہکہی بنہمالہی بارزانیس وانہبوویت.

بہپیچہوانہوہ، یہکیٹی بہشیوہیہکی ماقوول لہمہر زوربہی چالاکیہکانی حکومہت روون بو، بہلام سہبارت بہ مہسہلہکانی بودجہ چہشنہ قروقہپیکی کردبو، شتیکی ناشکرایہ کہ پارتی داراییہکانی زیاتر خستبوہ بہردہست ح ہ ک لہہولیر، ٹہو کارہی کہ یہکیٹی زور نہیدہتوانی ہیوای پیی بیت و لہگہلی دہرچیت. وہلامی بہرایی ح ہ ک لہ سلیمانی ٹہوہبو کہ ہہولی شاردنہوہی ژمارہکانی دہدا، ٹہوہی کہ پارتی لہرووی روونواندہوہ راشکاوانہتر کرد بہہراورد بہ دیزہبہدہرخونہکردنی ہوارہ داراییہکانی ح ہ ک لہ سلیمانی. ہہرچہندہ، لہ سالی

۲۰۰۰ء، يه ڪيٽي و ح ه ڪ له سلیمانی ٺه ڪي شهي يه ڪه می دارايان به قازانجي
خويان قوت ته وه، کاتي ڪ هه ولي راکيشانی سوڙي ولاته يه ڪر تو وه کانين دها تا
پارتي ناچار بڪات له داهاتي ئيراهيم خليل شهريڪيان بڪات، بوئوهي جياوازييه
راستي نه کان له پيوانه ڪومه لايه تييه- ٺابوريه کان به ٺامانج بگريٽ.

ڪاريگهري ٺه ڪي جياوازييه سه بهارت به ڪاروهه لسوراني هه ردو ڪارگيري به ڪه
قول بو، ح ه ڪ له هه ولي له به رنامه يه ڪي به رفراواني چالاڪي ڪه رتي گشتي
به رخودار بو ڪه به پراهه يه ڪي مه زن له پروي داراييه وه له گه نجينه ي پارتييه وه
پشتگيري ده ڪرا، ٺه هيشتا شان به شانی يوئين و ئين جي ٺوڪان هه لده سوڙا.
به تاييه ت سه بهارت به پرياري ۹۸۶ ي ٺه نجومه ني ٺاسايش، به لام دواچار زوريش
پشتي به م سه چاويه نه به ست. هه چهنده، ح ه ڪ له سلیمانی فره زياتر پشتي به و
داهاته ده به ست ڪه له به رنامه ي نهوت به رام بهر به خوراڪ و ئين جي ٺوڪانه وه
سه چاوهي ده گرت، ٺه وهش بووه هو ي ٺه وهي ڪه زور به ي وه زاره ته کان بو ٺه نجامداني
ڪاره کانين نزيڪه ي به ته ووي پشت به گري به ست و پشتگيري به ڪاني يوئين به ست و
ٺه مه ش هيندي ڪجار گرتي له نيوان ستافي يوئين و هاوشيوه کانين له ڪارمه نداني ح ه
ڪ / سلیمانی پيڪده هينا، ٺه وانه ي دواتر زيده تر له هاوشيوه کانين له هه ولي، هه ولي
ٺه وهيان دها ڪوترو ليڪي زيده تري خه رڪردني ٺه پاره ته رخانراوانه بڪهن.

وينه ي ۷: ۵: هيلڪاري پلان داناني بودجه ي به راييه ڪه له لايه ن وه زاره ته
خزمه تگوزاريه کان وه ناسينزروه ڪه سه بهارت به بابته تي ڪولينه وه ڪه
ده ستني شانڪراون. ٺه ٺاماده ڪارييه به راييه ي بودجه جو ره په يوه ستيڪي له گهل
ناساندنه به راييه ڪاني به رنامه ڪه وه هه يه. هه روه ها ٺاستيڪي نزم تري ستراکتوري
ڪارگيري به ڪه ٺه ڪاره به نه تييه ي گرتوته نه ستو. له م ٺاسته دا، واپنده چيٽ ڪه
په يوه ستيڪي گشتي بايه خدار له نيوان به رپوه به رايه تييه جو ره جو ره کان و به شه ڪاني
وه زاره ته جو ره جو ره ڪاني مه ڪته به ڪاني حڪومه تدا هه بيت، به تاييه تي سه بهارت به
پلان داناني دابه شڪردني ڪه لوپهل و ڪوڪردنه وه ي سه چاوهه کان. له سلیمانی دها،
مه يليڪي ديڪه ي نزيڪو ونه وه له ئين جي ٺوڪان هه بوو بو پشتگيري دارايي زياتري

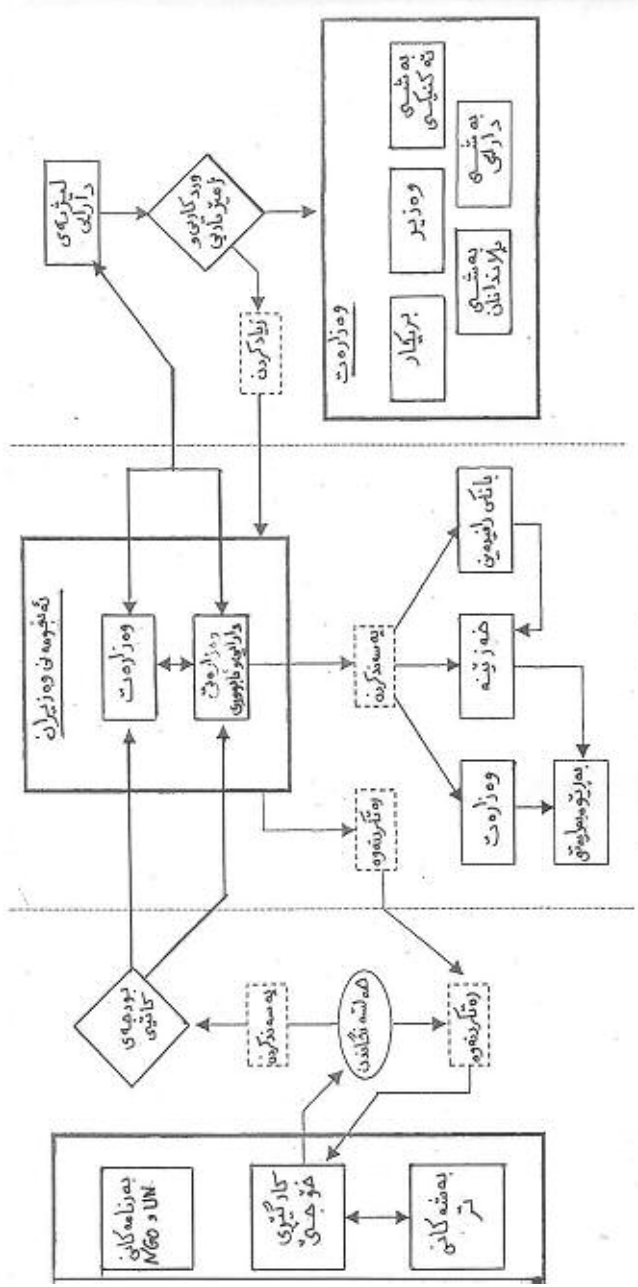

رئیس هیئت مدیره: دکتر سید علی حسینی
 رئیس هیئت مدیره: دکتر سید علی حسینی
 رئیس هیئت مدیره: دکتر سید علی حسینی

بەرنامەکان. ئەم پلاندانانە کاتیەى بودجە رەگەزىكى كارى رومالکردنى بنەرەتییە، هەر وەها ئەلقەکانى گىرانهوەى داراییە دەتوانریت لەنیو سیستمەکەدا بناسریت ئەگەر مەکتەبى ناوچەىى بودجەکە بە ناپەسند بداتە قەلەم. جاروایە کە بودجە یان لەرپى ستراکتورى وزارییه وە تێدەپەرینریت، یان وەك زیاتر باوہ راستەوخو بو مەکتەبە هاوشیوہکانى پلاندانان لە وەزارەتى دارایی و کاروبارى ئابوورییه وە. ئەم بودجەیه لەگەل پلاندەکانى بەرنامەکە لەلایەن تەواوى ئەنجومەنەوہ مشتومپرئ لەبارەوہ دەکریت، دواتریش لەنیوان بەشە تەکنیکییەکانى وەزارەتى پەيوەندییدارداو هەر وەها وەزارەتى دارایی و کاروبارى ئابووری. ئەوساکە بودجەکە یان پەسەند دەکریت یاخود رەتدەکریتەوہ. ئەگەر رەتکرایەوہ، بەرنامەکە دەگونجیت هەلبوہشینریتەوہ یان هەلپەسێردریت. بەلام زیاتر دەگونجیت بودجەى بو دابنریتەوہ لەلایەن ئەو بەشەى کە پيشنیاژە ئەسلییەکەى هیناوەتەئارا. ئەگەر پەسەندکرا، وەزارەتى دارایی و کاروبارى ئابووری، وەزارەتى پەيوەندییدار ئاگادار دەکاتەوہ کە برى دارایی بو تەرخانکراوى بو دەنیریت. هەر وەها فەرمان دەداتە خەزینەى حکومەت(لەوى ئەو کارەى پلانى بو دانراوہ ئەنجام بدریت) تاکو ئەو برە داراییە خەرچ بکات چ لەرپگەى ئەو حسابەى بو وەزارەتى پەيوەندییدار دانراوہ، یاخود لەو داراییە ئاوارتە تاییبەتەى لەلایەن ئەنجومەنى وەزیرانەوہ دانراوہ.

بو چاودیرى خەرچى بەرنامەکان و تىچوونيان، لیژنەىەكى دارایی دادەمەزریت بە هاوبەشى لەنیوان بەشە وەزارتەکە و وەزارەتى دارایی و کاروبارى ئابووری. راپۆرتەکانى ئەم لیژنەىە بو ئەنجومەنى وەزیران، وەزارەتى پەيوەندییدار و وەزارەتى دارایی و کاروبارى ئابووری، دەگەریتەوہ. بەرپۆه بەرایەتیی ئەو بەشەى وەزارەت سەرئەج لەهەر گرتیک دەدات کە لەلایەن وردبىنى ژمیريارییەوہ جەختى لیبکریت و داواى هەر زیادەکارییەكى پىویست پيشکەش بە ئەنجومەنى وەزیران دەکات. وایدەچوو کە ح ک/سلیمانى بە سیستمى فرە کەمتر ئاشکرای داراییەوہ هەلدەسورا، بەدلنیاىیەوہ ئەوہش بەهوى ئەو راستییەى زۆرینەى ئەو داهاتەى کە

له پریگه ی ئەم سیستمه وه تیده په پینرا له لایه ن ئازانسه کانی یوئین و ئین جی ئوکانه وه بودجه که ی دهر او وردبینیش ده کرا.

پروسه ی جیبه جیکردن

به دوا داچوون و گوپینی پلان و دانانی بودجه ی بهرنامه کانی حکومت بو چاکردنی راستیینه ی ستراکتوری سروشتی یا خود باری ژیانی کومه لگا ئاسانه. له گه ل ئاکامیکی ئاشکرا له کوتاییدا بو کارکردن دژ به داواکارییه کانی بهرنامه ئه سلپییه که. هه رچه نده، پیویسته بو تیگه شتنی ئەم پروسه یه له ژیرخانی کارگیریه که دا، که شیکاری میکانیزمه کان دهگریته خو که به هویه وه دهسه لاته ناوچه ییه کان سیاست و بهرنامه ی خو یان جیبه جیده که ن. (بو نمونه، چ له پریگه ی بهرپوه به رایه تییه کانی خو یانه وه/بهش و ستافه کان که له گه ل کومپانیا تایبه ته کاندایه گریه ست ده که ن، یا خود به دوا ی هاوکاری ئین جی ئوکاندایه ده گه پین) چون بهرنامه کان له ماوه ی کاتی جیبه جیکردندا هه لده سه نگی نریت، یا خود ده گونجیت ئه نجامدانی کاری کوترولی جوری بگریته بهر.

وینه ی ۷: ۶ پروسه ی جیبه جیکردنی گشتی روونده کاته وه، کاتی که بودجه و پلانی بهرنامه له لایه ن وه زارته ی په یوه ندییداره وه په سه ند ده کریت، ئنجا ئه نجومه نی وه زیران، وه زارته ی په یوه ندییدارو وه زارته ی دارایی و کاروباری ئابووری لیژنه یه که بو چاودیری جیبه جیکردنی بهرنامه ی پیشنیازکراو پیکده هیئن، که شانبه شانی لیژنه یه کی وردکاری هه لده سه سو ری ت. ئەم لیژنه یه له ناساندنی ستافی ته کنیکی له گه ل وه زارته کان و بهرپوه به رایه تییه کان بهرپرسیاره، ئه وانیه ی نیو مه کته به کانی حکومتیش دهگریته خو، له گه ل به لئنده ره تایبه ته خو مالییه کانیش دانوسان ده کات ئه گه ر پیویستی به شاره زایی بوو له دهره وه ی توانا ریخراوه ییه کانی ستراکتوری وه زارته کان. له کات و دوا ی جیبه جیکردندا، کاره که له لایه ن لیژنه ی جیبه جیکردنه وه هه لده سه نگی نریت، یا خود له لایه ن به دهنه یه که وه که وه زیریک یان بریکاره که ی سه رو کایه تی بهرنامه تایبه ته بهرچاوه کان ده کات. وپرای ئەم کومه له کاروه له سو پرانه،

حکومه ته کانی هریم زوربهی جار داوای لیده کریت که ئه و بهرنامه و هر بگریت که له لایه ن ئین جی فوکان یان ئاژانسه کانی یوئینه وه دهستیپکراوه. له حاله تی به مشیویه دا، حکومته کان وه ک باوه تیکه ل به بهرنامه که دهن، به شیویه کی ئاسایی له کاتی قوناغی کردارییدا. پرۆسه ی جیبه جیکردنی بهرنامه که له م جوره پیشنیازانه ده کولیتیه وه که ح ه ک به دوای قوناغه کانی جیبه جیکردنی که وتوو یا خود به شیک له بهرنامه ی تیچوونه که ی خستوته سهرشانی. هرچه نده، سهرکه وتنی ئه م جوره وه به رهینانه وا پیده چیت به هوئی که میی هه ماهه نگیی له نیوان کارگیریه که و ئین جی ئو په یوه ندییداره کان سهخت و به کیشه بیته.

دهگونجیت پرۆسه ی بریارسازی حکومته کانی هریم وه سفبگریت وه ک هه لیسورانیک به دریزایی بنه مایه کی هاوشیوه له ههریه که له هه ولیرو سلیمانیدا، له گه ل دهزگا کانی و پرواگه لیکی دیارییکراو که پرۆسه که له جیاتی تاکه کان به ریوه ده بهن. ئه مهش به شیویه کی مهزن له گه ل زوربه ی شیکارییه کانی سیاسه ته کوردیه که دا نایه ته وه. که مهیدانی سیاسی له هریمه که دا له لایه ن که سایه تیه وه ده هاژوریت. له کاتی که دا ئه مه ده شیت له بواری حیزبه سیاسییه که دا دروستبیت، له بواری کارگیری مه کته به کانی حکومته دا هه وله کان به شیویه کی کاری دهسته جه معی زیاتر له وه ی تاکه سیاسه تکاره کان بیکه ن. چه ند نمونه یه کی بهرچاوی جیاش هیه. بیگومان کوسره ت ره سول موری که سایه تی خوی له حکومته که ی ئیداره ی سلیمانی دابوو، ههروه ک نیچیره قان بارزانیش له هه ولیر کردوویه تی. هرچه نده، پرۆسه ی بریارسازی له م کارگیریانه دا پله یه کی بهرزی له نه زم و په یوهسته گیی و پابه ندبوون پیشانداوه، به لام بریکی زیده له لیکنده وه و بهرپرسیاریتیش.

جیاوایی له پرۆسه ی بریارسازی له نیوان کارگیریه که ی هه ولیرو سلیمانیدا ئاشکرایه. له راستییدا، پرۆسه یه کی شلرۆتری کارگیری و ههروه ها داخراوی یه کی تی له نیو ح ه ک رهنگدانه وه ی ئه و کوته و به نده داراییه بوون که کاری له سلیمانی و دهر به ندیخان کردبوو، به هوئی هه لومه رجی جیوپولیتیکی و جیونابوورییه که. ئه مهش سیستمیکی وه به رهینا که ده بوو خوی له گه ل به ئامانجگرتنی ناوچه دیارییکراوه کان و

به‌شسه سه‌خته‌كان رابه‌ئینیت له‌گه‌ل یارمه‌تی یه‌کییتی بو ناساندنی گرفته‌كان. له هه‌ولێردا، ح ه ك سوودی له‌وه بردووه كه ده‌ستكراوه‌تره، ئه‌گه‌ر هه‌شتا فشه‌ل نه‌بیت، داها ت له خاله گومرگییه‌كانی پارتیه‌وه كه ئیبراهیم خه‌لیله سه‌رچاوه‌ی گرتووه. کاریگه‌ری ئه‌مه‌ش ئه‌وه بوو كه زیده پێگه‌ی ده‌دایه پارتی كه خو‌ی له ح ه ك به‌جیا بگریت، هه‌روه‌ها حومه‌ته‌كه‌ش كه‌متر پشت به ئاژانسه‌كانی یوئین و به‌رنامه‌ی ئین جی ئوكان به‌ستیت.

هه‌رچه‌نده، هه‌ردوو حومه‌ت لاوازییه‌کی جدییان پێشاندا له‌پرووی توانایانه‌وه بو دانا‌نی پلانی درێژخایه‌ن، ئه‌وه‌ش له‌بهره‌تدا به‌هو‌ی كه‌میی دا‌تا و ئه‌و راستیییه‌ی كه وه‌زاره‌تیکی پلاندانا‌ن یان ده‌زگای فۆرمه‌له‌کردنی پلان له‌هیچ یه‌ك له ستراکتۆره‌كه‌دا نیه. ئه‌م گرفتانه هاوکاتبوو له‌گه‌ل ئه‌و راستیییه‌ی كه جییه‌جی‌کردنی بپرایای ۹۸۶ی ئه‌نجومه‌نی ئاسایشی نه‌وت به‌رامبه‌ر به خو‌راك هانی ئه‌وه‌ی ده‌دا كه كه‌متر كار بو به‌په‌یوه‌بردنی پلان بگریت. هه‌روه‌ها ئاژانسه‌كانی یوئینیش ئاسان دا‌ویان له ده‌سه‌لاتی نا‌وچه‌یی ده‌کرد كه "لیستیکی کرینی كه‌لوپه‌له‌کانیان" بو دابینبکه‌ن كه دواتر پێشکه‌ش به حومه‌تی عی‌راق ده‌کرا وه‌ك به‌شیک له پلانی دابه‌شکردن. ئاکامی ئه‌م بزواته بریتیبوو له دوو کارگیری که به ناکارایی و بی‌لیا‌قته‌ت ده‌ناسرایه‌وه، هه‌ندیک‌جاریش به نه‌شاره‌زایی و لینه‌وه‌شاوه‌یی. ته‌کانیکی زیده بو چاره‌سه‌رکردنی ئه‌م گرفتانه له‌ئارا‌دابوو، کو‌سره‌ت ره‌سول ریبه‌ریی ده‌ستپێشخه‌رییه‌کی کرد بو به‌ناوه‌ندیکردنی تیک‌پرای به‌شه پلاندانا‌نه وه‌زراییه‌كان، هه‌روه‌ها سامی عه‌بدولرحمانیش لیکۆلینه‌وه‌ی له ئه‌گه‌ری دامه‌زراندنی ده‌سه‌لاتیکی ناوه‌ندیی پلاندانا‌ن ده‌کات. به‌لام ئه‌م هه‌ولانه پشت به سه‌قامگیری هه‌میشه‌یی سیاسی و ئاساییکردنه‌وه‌ی سه‌رچاوه‌کانی داها ت ده‌به‌ستیت.⁷⁷ له‌وه‌ش زیاتر، دامه‌زراندنی ده‌سه‌لاتیکی پلاندانا‌ن ده‌شیت به‌لگه‌ی په‌ره‌پیدانی په‌ره‌پیدانی پلانی درێژخایه‌ن

⁷⁷ چا‌وپیکه‌وتن له‌گه‌ل نه‌وشیروان مسته‌فا ئه‌مین، سلیمانی، ۱۰ ئووت ۱۹۹۹. سامی عه‌بدولرحمان،

۲، فیه‌ریه‌ر ۲۰۰۰.

بیت بو هه‌ریمه کوردییەکه‌ی عێراق، ئه‌وه‌ی ترس و دل‌ه‌راوکی له پایته‌خته‌کانی ولاتانی دراوسیدا دینیتته‌نارا.

ئه‌ نجامگیری

ح ه‌ک له ریک‌خستنیک‌ی یه‌گرتوووه‌ له‌سه‌ره‌تای نه‌وه‌ته‌کانه‌وه‌ په‌ره‌یسه‌ند و ده‌سال دواتر بووه‌ دوو سیستمی له‌یه‌کجیای دابه‌شبوو. هه‌رچه‌نده، زیاتر له‌ وه‌یه‌زی که له یه‌گرتنده‌یه، پێچه‌وانه‌که‌ی ئه‌م مه‌سه‌له‌یه‌ی سه‌لماند. سیستمه‌ هاوبه‌شه‌که‌ی یه‌که‌مین و دوو‌مین کابینه‌ دوو حیزبی سیاسی پیکه‌وه‌ به‌ستبوو که خواستی جیا‌جیایان بو‌ ده‌سه‌لات‌خوایی هه‌بوو. پیکه‌وه‌به‌ستنه‌وه‌یان له‌ هه‌لومه‌رجیک‌ی به‌شداریی ده‌سه‌لات‌دا رکابه‌ریکه‌ی به‌ ئا‌قاریکی خراپ‌دا برد. له‌وه‌ش زیاتر، سیستمه‌ هاوبه‌شه‌که‌ ده‌وله‌تانی ده‌ورو‌به‌ری نیگه‌ران کرد. جگه‌ له‌ حکومه‌تی عێراق، هه‌روه‌ک ده‌وله‌تیک‌ی دیفاکتۆ، خاوه‌نی س‌تراکتۆریکی حوکمرانیی بوو که خواستی پته‌وکردنی جولا‌نه‌وه‌ی نه‌ته‌وه‌یی کوردی به‌ ئاکاریکی یه‌گرتووانه‌ هه‌بوو (له‌سه‌ر کاغه‌ن). ئه‌مه‌ش تارا‌ده‌یه‌کی زۆر بو‌ تورکیا، ئێران و هه‌روه‌ها عێراق‌یش جیگه‌ی خۆش‌حالیی نه‌بوو.

ئا‌کامی که‌وتنه‌ نیو کی‌شمه‌کی‌ش له‌ سا‌لی ۱۹۹۴دا ده‌رکه‌وته‌یه‌کی دیاری هه‌ردوو بارگرانی و گوشاری نیو‌خۆیی و ده‌ره‌کیی بوو، پاشان سیتمه‌ دابه‌شبووه‌که‌ له‌ هاوینی ۱۹۹۶ه‌وه‌ سه‌ریه‌له‌دا، ریی به‌ پار‌تی و یه‌کی‌تی دا که به‌ده‌ر له‌ گرفت و مملانی و رکابه‌ری نیو‌خۆ و بی‌ په‌لاماری دوژمنکارانه‌ی ده‌ره‌کیی هه‌ریمه‌که‌ به‌رپۆه‌به‌رن. هه‌رچه‌نده، شوینی جیو‌پۆلیتیکی، سه‌رچاوه‌یه‌کی نا‌جیگری دا‌هاتی بو‌ دوو سیستمه‌که‌ پیکه‌ینا، هه‌روه‌ها چه‌ند کار‌دانه‌وه‌یه‌کی نیو‌ده‌وله‌تی جیا‌واز له‌ ئاست هه‌ردوو نا‌وچه‌که‌دا وایکرد حکومه‌ته‌کانی هه‌ولێرو سلیمانی په‌یوه‌ندییه‌کی جیا‌واز سه‌باره‌ت به‌ حیزبه‌ سیاسییه‌ هه‌ژمو‌نداره‌کان پێشان‌بدن.

ئه‌م گرفتانه‌ وایکرد ئه‌رکی به‌رپۆه‌بردنی کوردستانی عێراق به‌جۆریک سه‌خت بی‌ت. حکومه‌ته‌کانی کوردستانی عێراق ما‌وه‌یه‌کی زۆر کار‌گیریان ده‌کرد بی‌ئه‌وه‌ی له‌ژێر کاریگه‌رییه‌کانی شه‌ه‌ه‌کانی نا‌خۆدا به‌رووخین، به‌دانییا‌یه‌وه‌ ئه‌م راستییه‌ له‌

چاودیرانی زیره ک و وریا شاراوه نه بووه. عهزیز محمه د، سه رکرده ی پیشووی ریژداری حیزبی شیوعی تیبینیکردووه که: "ح ه ک چه ند سه رکه وتنیکی به دهستهینا، به لام پیویسته درک به وه بکریت که ئه و بو نزیکه ی نه وه یه ک هه بووه، ئه وه ی به دهستهاتووه به ئاسانی بهس نیه." WX

داخو هۆکاری که می دهسته که وته کان له پارتی و یه کییتیدا ده بینریته وه، یا خود له کاری ده وله تانی ده ور بهر خالیکی سه رنجراکیشی مشتومره. هه رچه نده، پییده چییت چه نده سه قامگیری له کوردستانی عیرا قدا دریزترییته وه، سه رکه وتنی زیاتری حکومه ته کانی هه ریم زیده تر ده بییت. جه لال تاله بانی که ته واو سه بارت به نا کارایی ح ه ک راشکاوه، سه رزه نشی هه ردوو دهسته بزواتانه ده کات که ریگه له کاروه ل سوپانی کارگیرییه که ده گرن. به لام هیشتا برپای به وه یه که ح ه ک سه رکه وتوو ده بییت. به تایبته له سالی ۱۹۹۶ هه، ویپرای دوزمنایه تی هه ریمی و مملانی نیو خو که جیگه ی داخه، کارگیرییه ساواکه مان سه رکه وتنیکی به رچاوی سه لماندووه. WY

ههستی مه سعود بارزانی هه مان شیوه ی سه لماندووه، له وه لامیکی پرسیاریکدا سه بارت به چوئیتی کاروه ل سوپانی حکومت، گوتی که: "ئه وه نده ی خزمه ته هیه، گومانی تیدانیه که تا ئیستا ئه دای حکومت له وه که مته ئاره زوی ده کهین، هه رچه نده، بوئه وه ی دادپه روه بین، پیویسته ویپرای پیژانیمان تیبینی په ره سه ندنی به رده وامو خیرا بکهین... گرن گترین شت ئه وه یه که سیاسی به هیزو کردارییمان هیه که ژیانیکی ئارامو خزمه تگوزارییه کی باش بو خه لک دابین ده کهن." XP

⁷⁸ چاوپیکه وتن له گه ل عهزیز محمه د، هه ولیر، ۱۹ ئووت ۱۹۹۹.

⁷⁹ گوتاری تاله بانی له ۹ نۆقه مبه ر ۱۹۹۹ له دانیشتی کردنه وه ی کۆنگره ی ئه تنه ناسیونال له پاريس.

⁸⁰ رۆژنامه ی "الزمان" ۲۶ ئۆکتۆبه ر ۲۰۰۰، دیده ی مه سعود بارزانی، له لایه ن سه ع ئه له به زاز.

دەستپېشخەرىيە ھەنوکه يىيەکان بۆئەوہى ھەردوو ھەريّمەکە بۆ کارگېرپىيەكى
 يەگگرتوو بگېرنەوہ پېويستە لە رېيى ھەريەک لە وانەکانى ميژوو، ھەروہا
 تيگەيشتن لە کاروہەلسورانەکانى حکومەتەکانى ھەريّم بىرى ليىبکريّتەوہ،
 پەرۆشپىيەكى فرە لەلايەن پارتى و يەکيتىيەوہ بۆ کارگېرپىيەكى يەگگرتوو ھەيە،
 لانیکەم بە ئاشکرا.⁸⁰ ھەرچەندە، ئەو پرسيارەى کە پېويستە بکريّت ئەوہيە داخۆ
 حيزبەکان بەراستى ئەمەيان دەويّت، ھەروہا لەوانەيە زۆر گرنگتريّت، ئايا
 لەماوہى دريژخايەندا سوودمەند دەبيّت؟ جەلال تالەبانى، بەلگەى بە سەرۆک
 وەزيرانى کابينە ھاوبەشە نوپيەکە ھينايەوہ کە نيچيرەقان بارزانى، بەلام بۆ
 بەدەيهينانى ئەمە، پېويستە ھەلبژاردنيک بکريّت و پارتى و يەکيتى
 پەيوەندييەکانيان لەگەل يەکترا ئاسايى بکەنەوہ تارادەيەكى فرە زيّدەتر لەوہى
 کە ئيستا ھەيە. لەوہش زياتر، وادەردەکەويّت کە ھەر لايەنەو ھەولى پتەوکردنى
 پەيوەندييەکانى خۆى بە ح ھ ک لەناوچەکەى خويىدا بدات، پارتى چوارەمین
 کابينەى خۆى لەسايەى نيچيرەقان بارزانيدا دامەزراند، ھەروہا يەکيتى،
 ھەلبژاردنى ناوچەيى گرتەئەستۆ(کە تييدا زۆرينەى بەرچاوى بەدەستھيئا). فرە
 زەحمەتە پيمان وايّت کە ئەم دوو حيزبە مەبەستەکانى خويان بۆ يەگگرتنەوہ
 بخەنەکار، ھەروہا لەوہ زەحمەتترە کە پيمان وايّت پيکەوہ سيستمک پەسەند
 بکەن کە تەنيا حيزبيک حوکم بکات و ئەوى تريان ئۆپوزسيۆن بيّت. عەزیز محەمەد
 دووبارە تييينى ئەوہى کرد کە:

"سەرکردايەتییەکەمان يەکيتى ناويّت و ھەموو شتيک دەکەن بۆئەوہى جيابن.
 دەگونجيت بلين يەکيتييمان دەويّت، بەلام ئەو ئاکارەى ئەوان دەيانەويّت وادەکات
 پيکەوہ نەگونجین، سەرکردايەتییە يەکيتى و پارتى خوازيارن کۆنترۆلى تەواوى

⁸¹ چاوپيکەوتن لەگەل نەوشىروان مستەفا ئەمین ، سلیمانى، ۲۹ ئووت ۱۹۹۹. سامى عەبدولرەحمان،
 ۱۰ ئووت ۱۹۹۹.

ھەر بەدەنەيەكى يەكگرتوو بکەن. ھېچ يەك لەو ھيزبانە نايانەويت لە ئۆپۆزسيۆن
ھيزبى دووھم بن.^{XR}

دەگونجیّت لەماوہیەكى دريژخايەندا، کوردستانی عیراق سوود لە دامەزراندنى
سیستمیكى ھوکمرانى يەكگرتوو وەربگریت. ھەرچەندە لە کورتخايەندا، ئەگەر
میژوو ریبەر بیّت، زەحمەتە چاوەرپی يەكخستنى زیاتر وەك چارەسەریكى
گرفتەکانى کورد لە عیراقدا بکەین، بەتایبەت، کە سیستمى دابەشبووى ھەنوکیى
وا خووى پيشانداوہ کە بەشیوہیەكى ماقوول لە پاراستنى ھیندیك رووخسارى
ناشتیى و ئارامیى لە ھەریمەکەدا سەرکەوتووہ، ئەو ھەریمەى کە زیاتر بە
توندوتیژیى و ناآرامیى سیاسى فرچكى گرتووہ

⁸² چاوپیکەوتن لەگەڵ عەزیز محەمەد، ھەولیر، ۱۹ ئووت ۱۹۹۹.

ئە نجامگىرىي

دوای نزيكەى دەساڭ لە بوون بى دەستووردانى راستەوخۆى حكومەتى ناوەندىي عىراق، دەگونجىت گەلى كوردستانى عىراق ئەمىستا دركى بە سىستىمىكى سەقامگىرى خۆجى كرديت لەگەل خوليا و ئارەزووى بەها ديموكراتىيەكان. ئەگەرچى هيشتا تا ئىستا نەها تۆتە ئارا. بەخواستىت يان بەرىكەوت، سىستىمى سىياسىي و كارگىرى لە هەرىمەكەدا بو ستراكتورىك پەرهيسەندووە كه تارادەيهكى كەم سەقامگىرى پيشانداو، هەلبەتە لەرىگەى دابەشبوونىكى خاوى دەسلات و ستراكتورىكى كارگىرى ناكارا و بى لياقەتدا، هەروەها بوونى فرە حيزبايهتى سنووردادا. دەتوانىت تايبەتمەندى سىستەمە سىيايهكە و ابينرىت كە ريشەى لە دەيهكانى پەرسەندنى سىياسىي پيش سالانى نەو تەكاندا داكو تىو. هەروەها دەگونجىت لەجورى خەلكى كوردستان خوشيدا سەرچاوەگرتىت. بەووش، تايبەتمەندى سىستىمى كارگىرى ئەوەى پيشانداو كە بەشيوهيهكى مەزن لەژىر كارىگەرى سىستىمى حيزبە سىياسىيهكاندا و بزواتى نيوخوياندا بوو، تىكەل بەو ئەركە پيوستەى بەرپووەبردنى هەرىمىك بوو لە ناوچەيهكى جيوپوليتىكى گرگرتوودا.

بەتايبەتى لەساڭى ١٩٩١هە، حيزبە سىياسىيه سەرەكىيهكانى وەك پارتى و يەكيتى ناچاربوون دان بە پيوستى هاندانى كارووەلسورانى زياترى ديموكراسىي بنين تاكو پشتگىرى كۆمەلگاي نيو دەولەتى بو كيشەكەيان بەدەستينن. ئەمە هاوكات بوولەگەل پيوستى سەركردهى حيزبەكان بو پاراستنى بنەماى دەسلاتى تايبەت بە خويان، چ لەنيوخوى حيزب و چ لەنيو هەرىمەكەدا بەشيوهيهكى گشتىي. هەربووه هاوسەنگىيهكى دىالىكتىكى هەبوو لە نيوان پيوستى برەوپيدانى

ديموكراسيى و بهها مهدهنييهكان ههروهها گرتنهئهستوى ئه و كاروهنگاوانهى كه ناستى ههئوكههه پيگهوه ههلسوپرانى بژارده بپاريژيئت.

ئه و سيستمهه كه به بۆچوونى من، بههه ويست و مه بهست، پاش شهپه دژوارهكهه سالانى ۱۹۹۴-۱۹۹۵ و داگيركردنى دواترى ههولير له لايه ن پارتيه وه به پالپشتيى حكومه ته عيراق هاته ئارا، ده توائيئت وه ك رازيگه ريكي زۆربه ه داواكاريهه كاني براهه پيدانى پراهه پيدانى سيستمه كارگيرييه كه و كومه لگاي مهده نيهه بينريئت. شانه شانى پاراستنى دهسه لات، بهه يئانه كايه ه ته رزه سيستميه كى سياسي و كارگيري ته وافوقيه، كه پالپشتيگه ره سه ره كيهه كاني، واته پارتى و يه كيه تى له نيوان ههولير و سليمانيدا دابه شيوون. پراهه سه ندى كارگيرييه جياكان هه روا ئاسان نه بوو، ئيعتباراته سياسييه كان به شوين زۆر له كاره كاني هه ردوو كارگيرييه كه وه بوو. هه رچه نده، به تايبه ت له سالى ۱۹۹۹ وه، زيده بوونى كارايى له هه ردوو كارگيرييه كه دا ده ركه وت، له گه ل به رچاوكه وتنى كه سانى ته كنوكرات له زۆربه ه ئاسته بالاكاندا، ويپراى هانده ره سياسييه كاني هه ردوو حيزبه كه كه هه ژمونيان به سه ر كارگيرييه كه دا هه بوو. واته نيچيره قان بارزاني و سامى عه بدولپه رحمان له ههولير، ههروهها جهلال تاله باني و كوسره ت ره سول و به شيويهه كى زيده تريش، نه وشيروان مسته فا له سليمانى.

كارىگه ريه زنجيره بپراهه كاني ۱۹۸۶ى ئه نجومه نى ئاسايش به سه ر پراهه سه ندى كارگيرييه كه وه مه زن بوو. له راستييدا، ئه وان ئه ركيكى مه زنيان له كارگيرييه كه ساواكه دوورخسته وه به زانكردنى به شه خوراكى دانيشتووانى هه ريمه كه و دابينكردنيان به ره گزه بنه رته ييه كانه وه. ئه وه ش سه رچاوه گه ليكى به رچاوى خسته به رده ست كارگيرييه كه، ههروهها به رنامه ه نه وت به رامبه ر به خوراك پالپشتيكي كارگيرييه كه ه له بواري ته كنيكيه وه كرد، ئازانسه كاني يوئين ناچاربوون يارمه ته و هاوكاري له گه ل ئوفيسه كورديه كه دا (دهسه لاته ناوچه ييه كان) بكه ن (يوئين نه يده تواني پيگه وه وه ك ح ه ك ئاماژه يان بۆ بكات به هوى په يوه نديه به حكومه ته عيراقه وه). ههروهها چه ندين پرۆژه ه مروقايه تيه به رفران له ريگه ه وه زاره ته

تهكنيكييه په يوه نديداره كانه وه جيبه جيبكات، به و ه ش پشنگيري ستاف و
 چالاكييه كاني نه و هزاره تانه ي كرد. نه م بزاوت ه ش پيشوازييه كي له لايه ن
 كارگيرپيه كه ي بن ه ژموني يه كي تي ليكرا، نه وانه ي كه به ه مان شي وه ي
 كارگيرپيه كه ي ژير ه ژموني پارتی، له سه رچاوه و داهاتي نيوخو به ر خودار نه بوون.
 له ر استييدا ليك دانه وه و جيبه جيكر دني ريكه و تننامه ي واشنگتون له سالي
 ۱۹۹۸ د، كه له ه و لي نه و دا بوو ه هر دوو حيز به كه بو لاي يه ك رابكيشي ته وه، نه و
 هاوسه نكيه دياليكتيكيه ي پشتگوځي خستبو كه له لايه ن كوردان خويانه وه به ديها تبوو.
 نه وه ي له ر استييدا تواني دهسته يه ك سياسي ته كار له شاري هه وليري پايت ه خت
 بيني ته ارا كه ره خنه گرو به ره له سته كار يكي توندي ريكه و تننه كه بوون. نه مه ش
 به دبه ختييه كي مه زن بوو، كه ريكه و تننامه ي واشنگتون چه ندين نه گهري پيشنيان
 كرده بوو كه ه لبرژار دن ته نيا يه كه له و نه گه رانه بوو. ه هر دوو حيز به سياسي ه كه پييان
 وابوو نه گه ر هه لوم ه رجه هه نو كه ييه كه به رده و ام بيت، نه وسا هه لبرژار دن ده بيت
 نه نجام بدرت، هه رچه نده، من پيموا بوو كه كاتيكي زياتر پيوسته تا زامني نه وه
 بكرت كه كارگيرپيه كان له رووي جيا كرده و ه يان له ه ژموني حيز به سياسي ه كان
 زوريان به ديهي ناوه، گرفته كان سه باره ت به داهاته كاني نيوخو چاره سه ر بكرين،
 هه روه ها دهره تي زياتر يش بدرت به حيز به سياسي ه كان كه توندي و دژواريه
 نيوخوييه كاني خويان چاره سه ر بكن. به تايبه تي يه كي تي، فشار يكي جدي نيوخويي
 سه باره ت به ستر اكتور ي سه ر كرده يه تي حيز به كه هه يه كه ده بيت چاره سه ر بكرت.
 له نيو پارتيدا پرسه ناسه قام گره سه ره كييه هه نو كه ييه كان له مه سه له كاني
 ريك خستني په يوه ندييه كاني پارتی له گه ل يه كي تي و حيز به بچو كه كاني ديكه دا
 چرده بيت ه وه. له وانه ش گروه ئي سلاميه كان. دوو باره كات بو يه كلايي كرده وه ي نه م
 پرسه هه ستيارو دژوارانه پيوسته. يه ك خسته نه وه ي كارگيرپيه كان و هه روه ها سيتمه
 سياسي ه كه له م كاته دا، نه و گه شه كردن و پيشكه و تنه ده خاته مه تر سييه وه كه له
 سالي ۱۹۹۶ ه وه هاتو ته ارا.

دەتوانریت گرتەکانی یەگرتنەو لە فاکتەرە نیوخۆییە سیاسییەکان و دەرەکییە جیۆپۆلیتیکییەکاندا ببینریتەو. سەبارەت بە گرتە سیاسییە نیوخۆییەکان، هیشتا پارتی و یەکیتی بەرجەستە ی دیدو بۆچوونی جیاوازی لە مەسەلە سیاسەت و چارەسەرەیی کێشەیی کورد دەکەن. هیشتا یەکیتی رادیکالترینی ئەو دوو حیزبەییە، پارتیش بەردەوام پیشانیداوێت کە توانای پەنابردنە بەر هەرکارو هەنگاوێکی هەییە بۆ پاراستنی پێگەیی سیاسی و سەربازیی خۆی لە هەریمە کەدا، بە تاییبەتی دژی یەکیتی. لەوەش زیاتر، شیوازیە سیاسییە جیاوازیەکانی حیزبەکان، کە تاییبەتەندییەکی باوە لە شیکاریی میژووی سیاسی کورددا، هیشتا ئاشکرایە. پێگەیی بارزانی لە پارتیدا هیشتا بالادەستە، هەرچەندە من لە گەڵ ئەوانەدا کۆک نیم کە مەسعود بارزانی وەک دیکتاتورێکی خێلەکیی بەسەر ئەو کەسانەو دەزانن کە بوونەتە پیاوی و دەیانپاریزیت. بە هەمانشیو، رەخنەکان ئاراستەیی یەکیتیش دەکریتەو، بە تاییبەتی ئەو پاشاگەردانییەیی لە پرۆسەیی بربارسانیدا پێوێ دیارە و ئەوەش زۆر جار دروستە. بەلام مەرو دەبیست سەبارەت بە پەرەسەندنی سیاسی و میژوویی ئەو ریکخواوانە بە ناگابیت، هەر وەها ئەوێ دەشیست رووبەت بریتییە لە نزیکبوونەوێ کوردانە بە ئاراستەیی بربارسانی دەستەجەمی، زیاتر لە حوکمی رەشەخەک، ئەوێ وەک کەسێک زیاتر چاوەروان دەکریت. هەرچەندە، بوونی ئەم جیاوازییە بنەرەتیانە بە دلنایاییەو وادەکات راکیشانی هەردوو حیزب بۆ پیکەوێ هاوکاری و ریکخستنی فەرمانرەواییەتییەکی متمانەدار مەسەلەییەکی پەرگرت بیست.

سەبارەت بە تیوێگانی جیۆپۆلیتیکی هیزە بیانییەکان، دەگونجیت کوردستانی عێراق وەک سەنتەرێکی جیۆپۆلیتیکی رۆژەلای ناوێرەست ببینریت. وێرایی مانەوێ توندیی و دژوارییەکانی نیوان تورکیا و ئێران لە ناستیکی بەرزدا. ئەم دەوڵەتانە رکا بەرێی خۆیان لە رێگەیی بربارەکانیانەو لە کوردستانی عێراقدا دەکرد، کە هەنوکە پارتی بۆ تورکیا و یەکیتی بۆ ئێران هەلدەسوړیت. هەرچەندە ئەم وەفاداریی وە لائانانە بە دەگمەن جیگیرن. عێراق بە ئاشکرا لە کاروباری هەریمە کەوێ گلابوو، ئەو هەریمەیی خانەخوویی هیزەکانی دیکەیی بیانیی و رۆژەلای ناوێرەستە.

هه‌رێمه کوردییەکه‌ی عێراق توانای ئه‌وه‌ی هه‌یه‌ وه‌ک ناوچه‌یه‌کی زێده‌بایه‌ خدار له‌ رۆژه‌لاتی ناوه‌راست هه‌لسوپیت، وێرای توانای کارکردنه‌ سه‌ر کاروباری چه‌ندین ده‌وله‌تانی ناوچه‌که‌. کلیلێ ئه‌م بزوته‌ جیۆپۆلیتیکییه‌ی له‌ ناسه‌قامگیریی نۆخۆی کوردستانی عێراقدا ده‌مییته‌وه‌. هه‌نده‌ی ئه‌وه‌ی که‌ ده‌وله‌تانی ده‌وروبه‌ر نیگه‌رانن، بوونی حکومه‌تیکی هه‌لبژێردراوی دیموکراتی یه‌کگرتوو له‌ کوردستانی عێراقدا به‌لگه‌ی سه‌قامگیریی زێده‌ترو به‌ ده‌زگاییکردنی کوردستانی عێراقه‌. ئه‌وه‌ش هۆکاریکی ته‌واوه‌ بۆ ئه‌وان که‌ چالاکانه‌ هانی ناسه‌قامگیریی هه‌رێمه‌که‌ بدن، وه‌ک له‌ سالانی ۱۹۹۴-۱۹۹۶ روویدا. به‌تایبه‌ت ئه‌م ده‌وله‌تانه‌ له‌وه‌ده‌ترسن که‌ سه‌رکه‌وتنی دیموکراتیییه‌تیکی کوردی عێراق ده‌گونجیت سه‌رنجی وڵاتانی وه‌ک ئه‌مه‌ریکا بۆخۆی رابکێشیت، که‌ ده‌شیت پشتمگیریی په‌رسه‌ندووی ئه‌م جوړه‌ حکومه‌تانه‌ بدات. له‌به‌رئه‌وه‌ ئاکامه‌که‌ش ئه‌وه‌ بوو که‌ له‌ سالێ ۱۹۹۴دا، کارو هه‌ولێ هه‌ماهه‌نگانه‌ له‌لایه‌ن وڵاتانی ده‌وروبه‌ره‌وه‌ بۆ دابه‌شکردنی حکومه‌ته‌ یه‌کگرتووکه‌ کرا، به‌هه‌رشپوه‌یه‌که‌ بگونجیت سیاسی یاخود سه‌ربازی.

چاره‌سه‌ری ئه‌م گرفته‌، به‌لگه‌کان پێده‌چیت پێشانی بدن، که‌ بریتییه‌ له‌ هه‌شتنه‌وه‌ی سیستمه‌ سیاسی و کارگیریه‌که‌، له‌ ماوه‌یه‌کی دووری کورتخایه‌ندا، به‌دابه‌شکراویی. دابه‌شبوونیکی به‌م چه‌شنه‌ به‌ چه‌ندین هۆ سوودبه‌شه‌، به‌لام له‌وانه‌یه‌، فره‌ گرنگتر، شه‌رعییه‌تی ئاشکرای حکومه‌ته‌ خۆمالییه‌که‌ لاده‌بات، ئه‌وه‌ش نیگه‌رانی ده‌وله‌تانی ده‌وروبه‌ر هه‌یور ده‌کاته‌وه‌ و ئه‌و ئه‌گه‌ره‌ پێویسته‌ که‌م ده‌کاته‌وه‌ که‌ له‌ ناسه‌قامگیریی هه‌رێمه‌ کوردییەکه‌ی عێراقه‌وه‌ بگلین. هه‌روه‌ها ئه‌م دابه‌شبوونه‌ ری به‌ هه‌ردوو حیزبه‌ سه‌ره‌کییه‌که‌ی پارتی و یه‌کیته‌ ده‌دات ناکۆکییه‌کانیان چاره‌سه‌ر بکه‌ن. له‌کاتیکیدا پینگه‌ی ده‌سه‌لاتیان له‌ماوه‌یه‌کی کورتخایه‌ندا ده‌پاریزیت.

وه‌ک پێشتر نووسراوه‌، رێکه‌وتنه‌نامه‌ی واشنگتۆن چه‌ندین ئه‌گه‌ری پێشکه‌شکردوه‌، که‌ هه‌لبژاردن یه‌کیکه‌ له‌وانه‌یه‌. واپێده‌چیت که‌ باوه‌رداران به‌م رێکه‌وتنه‌نامه‌یه‌ دانیان به‌م بزوته‌ مه‌ترسییداراندا نابیت و ری به‌ پێشکه‌وتنی نزیکبوونه‌وه‌ بدن رووبدات. هه‌رچه‌نده‌، واده‌رده‌که‌ویت که‌ زۆر له‌ حیزبه‌کان پرسه‌

هه‌لبژاردن وهك مۆتهكه ببينن و ئهركيكي سهخت بئيت كه هاني پتهوكردنى پلهبهپلهى سيستمىكى سياسي يهكگرتوو بدرئيت، بۆ ههريهك له جهماوهري كوردى عيراق بهگشتى و حيزبه سياسييهكان بهتايبهتئى.

ههريويه وا پيشنيز دهكريت كه زيدهبوونى يهكگرتنهويهكى بهم چهشنه دهتوانيت له ناكارىكى ناراستهئى تهكنيكي زيدهتردا بهديهئيرئيت، لهسايهئى ديدىكى تهوافوقى پيكهاتنهوهئى بژاردهدا، بهبايهخدانى زياتر به ههماهنگى چالاكييهكانى دهسهلاته ناوچهئيه جياكاندا، زياتر لهوهئى بۆ زيده هاتوهاوارو بهياننامهئى سياسي گهوره و بهكارهئيانى ههلبژاردن. ئهئىستا ههريمه كوردئيهكهئى عيراق له بارودؤخىكى گرژدايه، بهلام شهش سالى به بئى شهپرىكى ناوخوئى دژوار تئيهپراندوو. ئهشهش برئيتيه له ئهركى سيستمى تهوافوقى جيوغرافىي كه له سالى 1996 هوه دهركهوتوو، ههروهها لهم سيستمهدايه كه دهگونجئيت پههسهئندنى سياسي ئاشتئيانهئى زيدهتر بئتهئارا.

وهك بينرا، دهگونجئيت كوردستانى عيراق بهوه بناسريتهوه كه بۆته تاقىگهئى تيورهكانى زانستى سياسي و پهيوهندييه نيودهولهتئيهكان. پيگهكهئى له چهقى مهتهلى جيوپؤليتئيكى رۆژهلاتى ناوهپاستدا بۆته هوئى پههسهئندنى بهردهوامى ناجيگرئى سياسي. گرفتى ململانى و ركابهرييه سياسييه نيوخوئيهكان كه تئيكه ل به ئهجينداگهليكى جيوپؤليتئيكى دههركئى بوونهتهوه ئهوه دهگهئيهئيت كه كوردان وهك مهزئترئى نهتهوهئى بئى دهولهت دهئينهوه. ئهمه دهشيئت نهگؤرئيت. ههچهئنده، گهلى كوردستانى عيراق تهئيا له ريگهئى ململانىوه سهقامگرئى و ئازادئى خوئيان بهدهستبئئن، چ لهئيو دهولهتهكهئى خوئيان ياخود لهئيو ئهوه دهولهتانهئى تئيدا گريان خواردوو. ههئان كات سياسيهتكارهكانيان و ئهوه دهولهتانهئى گرئمانهئى پشتگرئى كيئشهكهئيانيان ههئيه ريگهئيهك بگرنه بهر تئيدا دان بهوهدا بنرئيت كه پئويسته هاوسهنگى لهئيوئان پئويستئيه نيوخوئيهكان و هئيزه دههركئيهكاندا بئتهدى كه كار لهم ههريمه تراژيديئامئره دهكات.

پاشه‌کیی

نووسینی ئەنجامگیری ئەم کتییە لەسەرەتای سالی ۱۲۰۰۱ بوو، وا دەردەکەوت که کوردستانی عیراق لە دۆزەخدا هەبوو، که لەداوی ئالۆزییە جیۆپۆلیتیکییەکانی رۆژەه‌لاتی ناوہ‌پاستدا گیرخواردوو، بەلام دەتوانیئت وەک قەوارە ی دەولەتیکی دیفاکتۆ بمینیئتەو تا ئەوکاتە ی ئەو هەلومەرجه بمینیئتەو که سەدام حسینی تیدا ئیحتیواکراو و هەروەها کوردانی عیراقیش رییان پیئەدریئت لە پرۆژە ی دەولەتە دیفاکتۆکیان بەردەوامین. لەپاستییدا، لەسەرەتای سالی ۱۲۰۰۱، کەم پیئەچوو رووداوەگەلیک هەبن که هەرەشه بیئت بو بەردەوامی قەوارە ناجیگیرەکە ی کوردستانی عیراق و حکومەتە کوردییەکانی. هەرچەندە، هیرشە خوکوژییەکانی کرانەسەر نیۆرک و واشنگتۆن دی سی لە ۱۱ سیپتەمبەری ۱۲۰۰۱، رووداوەگەلیکی ئەوتوی هیئایە پیئش که دەگونجیئت مژدە ی بە دەزگای بیبونی دەولەتە دیفاکتۆ کوردییەکیان وەک تاییەتمەندییەکی دانپیئدانراوی عیراق لە رۆژەه‌لاتی ناوہ‌پاستدا پییئت، یاخود مردن و لەناوچوونی ئەو قەوارە نیمچە دانپیئدانراو کوردییە لە دەولەتی عیراقی شیواو و پرنئازادا.^۱

مەبەست لەم پاشه‌کییە ئەنجامدانی دوو ئەرکە، یەکەمیان، هاوکات لەگەل بابەتی ئەم کتییە که پەرەسەندنی سیاسی نیوخوی کوردییە، بو فەراہەمکردنی ئەو

¹ سەبارەت بە کاریگەری ۱۱ سیپتەمبەر لەسەر سیاسەتی ئەمەریکا، بروانە:

T. Dodge and S. Simon (eds), (2003) 'Introduction' in T. Dodge and S. Simon, *Iraq at the Crossroads: State and Society in the Shadow of Regime Change*, International Institute of Strategic Studies Adelphi Paper No. 354, Oxford: OUP. For the problems posed to the Kurds by 'regime change' see G. Stansfield (2003a) 'The Kurdish Dilemma: The Golden Era Threatened' in T. Dodge and S. Simon (eds), op. cit., pp. 131–48; G. Stansfield (2003b) 'Iraq and its Kurdish State: Dream On' in *The World Today*, Vol. 59, No. 2, London: Royal Institute of International Affairs, pp. 9–11.

پەرەسەندەنە نوپپانەى كە لە ماوەى سالانى ۲۰۰۰-۲۰۰۳ دا روويانداوه، بەئامازەدان بە پرسە نيوخوييه كاني پارتى و يه كىتى و پەرەسەندنى حكومه ته وابەسته كانيان. لەم ماوه يه چەندىن گۆران روويانداوه، بە تايبەت لە گەل پيكيهينانى چوارەمىن كابينە و هەروها گۆران لە دابەشكردنى دەسەلات لە ناو حيزبه كاندا، كە جيگاي بايه خە. ئەم گۆرانانە زيده تر سوود بە پته و بوونى دەولەته ديفاكترۆكە دەگەيهنن، هەروەك كابينە دابەشبووه كانيش سروشتيكي تهكنوكراتانەى زيده تريان گرتۆته بەر، لەكاتيكدە حيزبه سياسييه كان خەريكن رەنگدانەوهى متمانەى زيده تري جە ماوهرە كوردبييه كە بن و لەسەر شانۆى نيوده و لە تيش راشكاوانە تر جەخت لە مافى ئەو ئۆتۆنۆمىيه كوردبييه بكەنەوه كە لە ماوهى دەسال زياترى خۆبەريۆه بردنيدا بە دەستها تووه. ئەركى دووم ئەم پاشه كىيه ئەوه يه كە لە بايه خدان بە هەلومەرجه نيوخوييه كوردبييه كە دووركەوينه وه و بوونى قەواره ديفاكترۆكە بخريته نيو چوارچيۆهى سياسه تى ئەمەريكا سەبارەت بە "گۆرپىنى رژيم" و جەنگى دژە تيرۆر. (۱ى سىپته مەبر، بەراست يان بە هەلە، پرسى عيراقى خستە بەر سەرنجى كارگيرييه نوپيه كەى جورج دەبليو بوشى ئەمەريكا. سەدام حوسىنى سەرۆكى عيراق وەك پيلانگيريكى سەرەكى بينرا لە ناو ئەو ميحوهرى كە بە "ميحوهرى شەپ" دەناسريت، لەگەل ئيران و كۆرياي باكووردا، هەروها دواى ئەوهى "قوناغى يەكەم" لە ئۆپەراسيۆنە كانى دژى تالپيانى ئەفغانستان وا دەها ته پيش چاوه كە كۆتاييه تيبىت، بەئاشكرا دەرکوت كە لا بردنى سەدام دەبىتە "قوربانى دووم".^R بۆ دەولەته كە ديفاكترۆ كوردبييه كەى عيراق "گۆرپىنى رژيم" باش فامكرا لە پرووى گۆرپىنى هەلومەرجه ديالىكتيكە سياسىي و ئابوورپيه كەى كە بۆ ماوهى دوا دەيه يه كوردانى عيراقى لە دوورگە سەر به خۆكەى خوياندا هيشتۆته وه. هەرچييه ك رووبدات (ياخود لەراستبيدا خەريكە رووبدات)،

² بروانە:

J. Yaphe (2003) 'America's War on Iraq: Myths and Opportunities' in T. Dodge and S. Simon (eds), op. cit., pp. 23-4.

لابردنى سەدام ئەو بزاوتە دەگۆرپت كە كۆنترۆلى كوردستانى عىراقى كردوو. ^S لەگەل ئەم مشتومرانهى سياسەتسازانى ئەمەريكا، پاش سالانىك لە بىدەنگى سەبارەت بە سەركەوتنى ئۆتۆنومىيە كوردىيەكە، ئەمىستا كوردستانى عىراق وەك نموونەيەك بۆئەو دەيننەو كە دەكرپت عىراقى بى سەدام بە چ شيوەيەك بپت. بەهەمانشيوە، ئۆپۆزسيۆنى عىراقىيە سەركەوتنى كوردانى عىراق وەك ناسۆيەك بۆ ئايندەى خويان دەبينن. هەرچەندە، بە بەردەوامىيدان بە ئەنجامگىريەكەى ئەم كتيبە، دانپيدانانى دەستبەجىي " كوردستانى عىراق " لەسەر ئاستى جيهانىي و هەروها هەولەكانى حيزبە كوردىيەكان تاكو خويان وەك ئامرازىكى گۆران لە عىراق لە چوارچيوەى كۆمەلگاي نيو دەولەتیی و ئيوۆزسيۆنى عىراقىيدا وەپيش بخەن، دەگونجپت بپتەهۆى لەناوچوونيان. ولاتانى بەهيزى دەوروبەرى عىراق، لەوانە توركيا و ئيران و دەولەتى عەرەبى سعودىيە(ويپراى بەشيك لە ئۆپۆزسيۆنى عىراقىي) لە ئەگەرى سەرھەلدانى كوردستانىكى سەربەخۆ دەترسن، هەروها سەركردايەتیی كوردىي خۆى لەنيوگەمارۆى جەنگىكى قسە و ليدوانەكاندا بپنووتەو، كە دەگونجپت بەئاسانى بەرەو جەنگىكى چەك و ويرانكارىي وەرچەرخپت. ^T

³ پروانە:

G. Stansfield (2003a) 'The Kurdish Dilemma: The Golden Era Threatened' in T. Dodge and S. Simon (eds), op. cit., pp. 131–48.

⁴ گرنگترين و مەترسیدارتري ئەم ناکۆکیيانە ئەمىستا لەنيوان پارتى و توركيا دا بەرپۆدەچپت، ترسى توركيا لە راگەياندى دەولەتییكى سەربەخۆ لەلایەن كوردى عىراقەو و ایلپكردوون سياسەتیک بەرنەپيش رپگە بە داگىركارى سەربازى تورك بۆ عىراق بدات. پارتى وەلامىكى بەهيزى دايەو، كە سەركردەكانى رايانگەياند كە هيزەكانى پارتى بەرەنگارىي داگىركارىيەكى بەو شيوەيە دەبپتەو. بۆنموونە پروانە:

P. Cockburn (2003) 'Kurds Vow to Fight Turkish Invaders Poses New Problem for Bush Coalition' in *The Independent*, 4 March.

پەرسەندە كوردییەكانی عێراق

بایەخداترین پەرسەندەكانی "كورد" كە لە ھەرچەرخان بەرھە سەدەیی بیست و یەكەم روویانداوە بریتییە لە بەدەزگاییکردنی بەردەوام و پەرسەندنی حكومەتەكانی ھەریەمی كوردستان. ھەردوو كابینەكە لە ھەولێرو سلیمانی خۆیان رێكخستۆتەو، كەسانی تەكنۆكرات زیاتر لەپیشوو لە پۆستە بالاكاندا دانراون، ھەروەھا سەرۆكایەتی كابینەكانیش گۆراون. ھەرچەندە، دەگونجیت ئەم گۆرانانە زادەیی رەنگدانەوێی سیاسەتە نیوخۆییەكان بن لەنیو پارتی و یەكیتیدا، وێرانی خولیای بەروپێدانی ئەجیندا تەكنۆكراتییەكان لەنیو كارگێرییەكاندا. پارتی كۆنگرەیی دوازدەھەمین خۆی لەنیوان ۶-۱۳ی ئۆكتۆبەری ۲۰۰۰دا بەستوو، لەم كۆنگرەییەدا، لەوانەییە جیگەیی سەرسورمان نەبیت، كە مەسعود بارزانی سەرلەنوێ وەك سەرۆکی پارتی ھەلبژێردرایەو، ھەرچەندە، كۆنگرە دەرکەوتنی گەنجە ئەندامەكانی پارتی لە ئاستە بالاكاندا بەخۆو بینی، ھەروەھا مەكتەبی سیاسی پارتی رێكخرایەو، رێ بە روودانی گۆرانی زیاتر لەنیو ح ھ ك دا درا، نیچیرەقانی برازای مەسعود وەك سەرۆك وەزیرانی چوارەمین كابینە دانرا كە لە ۲۰ی ديسەمبەری ۱۹۹۹دا پێكھێنرا. سامی عەبدولرەحمان لە بەرپرسی لیژنەیی كارگێری مەكتەب سیاسی لا براو بوو بە جیگری سەرۆك وەزیران، د.رۆژ نوری شاوھیس كرا بە سەرۆکی ئە ن ك . لە سلیمانی، یەكیتی دووھەمین كۆنگرەیی بەست و كۆسەرەت رەسول دەستی لە سەرۆكایەتی وەزیرانی ح ھ ك/سلیمانی ھەنگرت و د. بەرھەم سەڵح لە ۲۱ی یەنایەری ۲۰۰۱ خرایە شوینی.

ئەم كابینانە سەروشتیگی تەكنۆكراتانەیان ھەبوو، پێشكەوتنی بایەخداریان لە دانوسان لەگەڵ ئازانسەكانی یوئین و لەنوینەرایەتی كوردستانی عێراق لە كۆمەلگای نیودەوڵەتییدا بینی. د.بەرھەم سەڵح دپلوماتی پیشووی تالەبانی بوو لە ئەمەریكا، لیژانییەکی تاییبەتی سەلمان لە چاكردنی پێگەیی ح ھ ك لە چاوی سیاسەتكارە ئەمەریکییەكاندا، ھەروەھا سامی عەبدولرەحمان وەك جیگری نیچیرەقان، جەختی لەو كەردەو كە بەروپێدانی بەدەزگاییکردنی ح ھ ك لەلایەن میدیای جیھانییەو

تییینییکراوه له ریگه‌ی ئه‌و لیدوان و پێپه‌ره دپلۆماسییانه‌ی خۆیه‌وه، هه‌رچه‌نده، له‌کاتی‌کدا، که حکومه‌ته‌کانی هه‌ریم به‌رفراوان ده‌بن، حیزبه‌کان زیاتر ده‌بنه قه‌واره‌یه‌کی گۆڤاو په‌رته‌وازه. بۆ نموونه، تادی‌ت پارتی زیاتر ره‌نگی ئه‌ندامانی بنه‌ماله‌ی بارزانی ده‌گریته‌خۆ. مه‌سروری کورپی مه‌سعود ئه‌میستا له مه‌کته‌بی سیاسییاده، نیچیره‌قان سه‌رۆک وه‌زیرانه. هه‌روه‌ها چه‌نده دژواری و توندی له عی‌راق زی‌ده‌تری‌ت، مه‌یلی ناوه‌ندگه‌رای پارتیش به‌وه‌ئەندازه‌یه زی‌ده‌تر ده‌بی‌ت. به‌هه‌مانشی‌وه، یه‌کی‌تیش پاش کۆنگره‌ی دووه‌می سیاسییتر بووه، له‌گه‌ڵ ژماره‌یه‌کی سه‌رنج‌راکیش نوینه‌رایه‌تی پێشمه‌رگه‌ی "که‌رکوکیی" که بۆ مه‌کته‌بی سیاسی هه‌لبژێردراون. میان‌ه‌وه خاوه‌ن نفوزه‌کانی دیکه وه‌لانراون، له‌وانه‌ش محمه‌د توفیق، پێشمه‌رگه که له کۆسره‌ت ره‌سول‌دا چرپۆته‌وه سه‌رۆکایه‌تی مه‌کته‌بی سیاسی ده‌کات. پته‌وبوونی پینگه‌ی حیزبه‌کان هیزه سیاسییه کۆنه‌کانیان به‌شی‌وه‌یه‌کی چالاک به‌روپێش ده‌چوو. بنه‌ماله‌ی بارزانی ده‌ستیان به‌سه‌ر ده‌سه‌لاتدا گرتوه، هه‌روه‌ها که‌سایه‌تییه کۆنه‌کانی کۆمه‌له وه‌ک سه‌رکرده‌ی بنه‌ره‌تی یه‌کی‌تی ده‌رکه‌وتوون.

وینه‌ فراوانه‌که

١١ ی سێپته‌مبه‌ر ته‌نگه‌تیه‌یی سه‌رکرده‌کانی کوردی وه‌لانا و به‌رچاوی رووناک کردنه‌وه، بۆ کوردان پرسه‌که چیدی په‌ره‌سه‌ندنی ده‌وله‌ته دیفاکتۆکه‌ی کوردی عی‌راق نه‌بوو، به‌لکو ئه‌میستا مه‌سه‌له‌که مه‌زنترو په‌یوه‌ستبوو به‌ ئاینده‌ی عی‌راقه‌وه، یه‌کی‌تی و پارتی رووبه‌رووی پرسی جدیی مانه‌وه بوونه‌وه، گۆرانی رژیم له عی‌راقدان ئه‌و هیزانه لاده‌بات که وایانکردوه ده‌وله‌ته کوردیییه دیفاکتۆکه خۆی رابگری‌ت، لابرندی سه‌دام ده‌شی‌ت هه‌لگرتنی گه‌مارۆ و سزاکان و کۆتایی ناوچه‌ی دژه‌فرینی به‌دوادابیی‌ت. له‌وه‌ش زیاتر، ده‌گونجی‌ت بایه‌خی کۆمه‌لگای نی‌وده‌وله‌تییه سه‌باره‌ت به پرسه‌کانی به‌غداو عی‌راق بی‌ت زیاتر له‌وه‌ی که سه‌باره‌ت به هه‌ولێرو سلیمانی و مه‌ینه‌تییه‌کانی کوردان بی‌ت. هه‌رچه‌نده، نه پارتی و نه یه‌کی‌تی ئاره‌زوو ده‌که‌ن یاخود هیزێ ئه‌وه‌یان هه‌یه ریگه له ئه‌مه‌ریکا بگرن. به‌لام، له‌کاتی‌کدا هه‌ردوو حیزبه‌که له

ھىوايە ياندا راستگۆن كە عىراق بەئاراستەى ديموكراتىكى فرە حىزبىدا گەشە بكات، ئەو راستىيەى كە ئەوان خەرىكە ئەو داھاتە گىرنگە و پىگەى سىياسىيان لەسەرئاستى نۆدەولەتتىى لەدەستبەدەن و بۆ ژىر رەحمەتى بەغداو ھەر رژىمىكى ئايندە جىبھىلرېن. وەك تەمىكى ھەمىشەىى لەئاسۆى ئايندە ياندا دەمىنئەتەو.^U

لەبەرئەو ستراتىژىيەتى حىزبە كوردىيەكان ئەو ھەى كە پىگەيان لە چوارچىوھى ئۆپۆزسىۆنى عىراقىدا پتەوبىكەنەو.^V ئاى ئىن سى لەسالى ۱۹۹۹دا پىكھىنرايەو ھەى تىپەرىنى ياساى رىزاركردى عىراق لە سالى ۱۹۹۸، ئەو ھى ۹۷ مىيۆن دۆلارى ئەمەرىكىى بۆ گروپەكانى ئۆپۆزسىۆنى عىراقىى مسۆگەركرد. ھەرىكە لە پارتى و يەكىتى نۆينەرى خۇيان لە سەركردايەتتىدا ھەبوو (ھەرىكە لە ھۆشيار زىبارى و د. لەتيف رەشىد) ھەروھە ھەردو حىزبەكە پەيوەندىيەكانى خۇيان لەگەل باقى دىكەى گروپەكانى ئۆپۆزسىۆندا ھىشتەو ھەرىيانپىدا. بۆ ئۆپۆزسىۆنى عىراقىى، كوردان بايەخىكى بئەرتىيان ھەبوو. كوردان، شانبەشانى شىعە، جەنگاوەرانىكى ناو ئۆپۆزسىۆنىكى عىراقىى بوون.^W ھەروھە كوردان، شەرىعەى تىكى ناوچەىى و مشتومپرىكى مۆرالىى بۆ جولانەوھى ئۆپۆزسىۆن فەراھەمكرد، بەھۆى ئەو نمونە بى ئەژمارانەى كارە وەحشىيىگەرىيەكانى سەدام كە دژى كوردى عىراق ئەنجامىداون.^X شانبەشانى ئەم راستىيە كارىگەرانە، پارتى و يەكىتى تاونىبوويان سوپايەكى تارادەيەك مەزن، نرىكەى ۸۰۰۰۰ پىشمەرگە لەنۆوان خۇياندا پىكھىنن. ئەوھى كاتىك ھەولىدا سىياسىيەكان قانع بكن، راستىيەكى سەرنچراكىش بوو. لەبەرئەو ھىچ گروپىك لە ئۆپۆزسىۆنى عىراقىى نەبوو ئىدىعەى جدىبوون بكات

⁵ Stansfield (2003a) op. cit., pp. 131–2.

⁶ بۆ زىاتر لەمەپر پەيوەندىيەكانى كورد و ئۆپۆزسىۆنى عىراقىى برونە:

Stansfield (2003a), op. cit., pp. 136–9; I. al-Khafaji (2003) ‘A few Days After: State and Society in a Post-Saddam Iraq.’ in T. Dodge and S. Simon (eds) op. cit., pp. 78–92; G. Stansfield (2003c) ‘Toward a New Iraqi Government: Farce or Future?’ in *The World Today*, Vol. 59, No. 4 (April), London: Royal Institute of International Affairs, pp. 7–9.

⁷ J. Yaphe (2002) op. cit., p. 34.

⁸ Stansfield (2003a) op. cit., pp. 131–2.

بئىنەھى لەلايەن كوردانەو شەرعىيەتى كىردارىسى و مۇرالىيان پى بىبەخىرىت. بەدلىنبايىيەو، بارزانى و تالەبانى ئەوھىيان دركىپكىردبوو. ھەرچەندە، لەكاتىكىدا واپىدەچوو يەكگرتوويى لەئاستى سەرەوودا ھەبىت، ھەردوو سەركرىدەكە، لەگەل حىزبەكانىياندا، سىياسەتگەلىكى جىاوازيان گرتەبەر لەھەولياندا بۇ بەدەستەھىنانى كارىگەرىيەكى بەرچاوتر لەنىو ئاراستەكرىدى سىياسىي ئوپۇزسىۋنى عىراقىيدا. ەك مەشتومرېك، كىشەى كورد ھىشتا لەلايەن سەركرىدايەتتەكى فرە بىرتەسكى جولانەھى كوردىيەو كۆتۈرلۇكرارە. لەپرووى سىياسىيەو، پىۋىست بە سەرسوپمان ناكات كە لە تەواوى ماوھى گۆپىنى رېژىمدا، پارتى و يەكىتتە بەدەبەشبوويى مابوونەو، گرنگ نىە، چ لىدوانىك لە سلىمانى و سەلاھەدىنەو سەبارەت بە يەكخستەھى سىستەمە سىياسىيە كوردىيەكە دەدرىت. يەكگرتن لەپىگە جەخت و بايەخى ئەمەرىكا بۇ گۆپىنى رېژىم لە عىراق، ھىشتا ناكۆكىيە نىوخۆيىەكان لەنىوان پارتى و يەكىتتەدا ھەن. ئەوھى كە ناچارى كىردن لەماوھى دە سالى رابردووھە بگلىنە چەند خولى مەملانىي خويىناويىەو، خراوئە لاو بۇ ئايندەيەكى نادىار. ھەرچەندە، ئەو ئاكارەى كە پارتى و يەكىتتە گرتوويانەتەبەر لە ھەولى كاركرىدە سەر سىياسەتى ئەمەرىكا و رەنگكرىدى تەواوى جولانەھى ئوپۇزسىۋنى عىراقىي غەدر لەو راستىيە دەكات بايەخ و خولىاي جىاوازيان لەو ھەيە پىيان و ابىت پىۋىستە عىراقى ئايندە چۆن بىت، ھەرۋەھا شوپنى كوردىش پىۋىستە تىيدا چى بىت.

پارتى بە رۇشىتنى سەدام و ئاسايىكرىدەھى ژيانى سىياسىي لەعىراق زۆرى ھەيە لەدەستى بدات. ئەو ھەر لە سالى ۱۹۹۷ھو خۆى رادەھىنىت، بەرژەوئەندىيە ئابوورىيەكانى خۆى لەھەمبەر رىكابەرەكانىدا خۆى بەھىزىكات و بەشىۋەيەكى توند خەرىكى بەدەزنگايىكرىدى ستراكترورى حىزب و حكومەتەكەيەتى لە ھەولىرو دھوك. ئەو بىرە پارەيەكى زۆرى چىنگخستوۋەو خستووتتەيە كارى وەبەرھىنانەو، ھەربۇيە، وەبەرھىنانىكى ئابوورىي راستىينەى زۆرى ھەيە تا بىپارىزىت و مىكانىزىمى سەرچاۋەى داھاتىشى ھەيە پاسەوانى لىبكات. ئەم دوو بزوتە، ئاراستەى رەوتە سىياسىيە بىنەرەتتەيەكانى باو بۇ ھەرىكە لە پارتى و يەكىتتە لە سەركرىدايەتى

جولانەوێ کوردی لە عێراق پێگەوێ گریڤدەدەن. بۆ سەرکردایەتی پارتی، مەحالە پێشبینی قەبارە و ئەو گۆرانی بەکریت کە بەلابردنی سەدام دەگونجیت رووبەت، لەبەرئەو قەبارەوێ گەورەوێ. هەرئەوێ پارتی پێگەوێ پاریزەوێ گرتووەو سیاسەتی بەدیھێنانی قەوارەوێ کوردی لە دەوڵەتی عێراقدا گرتۆتەبەر. لەپراستییدا، ئەوێ پارتی بۆ سەدام خاوەنایەتی بریتییە لە لابردن، بەلام خاوەنایەتی مانەوێ دەوڵەتە دیفاکتوێگەوێ پاش لەناوچوونی سەدام - لەواقیعدا لەسەر هەمان ناوێ جیۆپۆلیتیکی سالانی نەوێتەکان بەردەوامە وەک هەوێک بۆ ھێشتنەوێ بەلادەستی خۆی پاش ئەوێ گۆرانی کە دیئەدی. لەبەرئەو، پارتی ئالای فیدرالیزمی وەک سیاسەتیک بۆ ئاینەدی عێراق ھەلکردووە. خۆی لەخۆیدا، ناساندنی پارتی لەگەڵ توند دەستیوێگرتنی بیروکەوێ خۆبەریوێبەری لەنیو دەوڵەتی عێراقدا زیاتر دەبیئەوێ رووبەرووبوونەوێ راستەوخۆ لەگەڵ تورکیادا، سەرئەوێ پێگەوێ یەکیئە بەچەشنیک جیاوێ هەوێ، تالەبانی ئەوێ پەسەندە کە مۆدیلی فیدرالیزمی بۆ ئاینەدی عێراق مۆدیلی گونجاوێ. بەلام بەلادەوێ پێکردنی دوکەلی ھێزەکانی ھەرئەوێ بۆ بارزانی جیھێشتووە، لەپراستییدا، تالەبانی زۆر بە پەلە بوو بۆ زامکردنی مانەوێ پەوێندیەکانی لەگەڵ دەوڵەتانی ھەرئەوێ، ھەرئەوێ لەوێش دانیابوو کە بۆخۆی لە کۆبوونەوێ مەزنەوێ و اشنگتۆن دی سی نوێنەرایەتی یەکیئە دەکات، بە پێچەوانەوێ بارزانیوێ کە لە کاتیکی سەختدا تۆماری تەمەنی زیئەتر دەکات.

ئەمیسستا، لەسالی ۲۰۰۳دا، سەرکردایەتی کورد لە شوێنە بەلاکاندا چەندین ھاوێی ھەن، ئەو ھاوێیانە چەندە دلسۆزن، دەبی چاوەرێ بکریت کە بیئریئە. ھەرچەندە، بیروکەوێ دیموکراتیەتی کوردی (سەلمیئەراوێ کە عێراقیەکان بە بیروکەوێ دیموکراسیی نامۆ نین) واپیئەچیت لەرووی مافی مرقوئەوێ بەرەو چاکتربوون بروت، ھەرئەوێ بروتی کە کوردستان بیئە ھاندەری دیموکراسیی لە عێراق و منارەوێ دیموکراسیی عێراق لە رۆژھەلاتی ناوھراست رووناک بکاتەو، پێدەچیت ئەمیسستا بووبیئە بابەتیک لەمەر گۆرانی رژیئە. ئەم کتیئە ئەوێ رووندەکاتەو کە کوردان لە سالی ۱۹۹۱ ھوێ دەستکەوتیکی مەزنیان بەدەستھێناو، دژی ھەموو ئەگەرەکان،

دەولەتییکی دیفاکتۆ سەریهەڵداوه که ژيانی خەلکی هەریهەکهی چاکترکردووه. بەلام کیشە و گرفتگەلیکیش لەئارادایه، خوله یهک لهدوایهکهکانی شەری ناوخوا لهنیوان حیزبه کوردییهکاندا، گەندەلی ئابووری له دەوروخولی چالاکي جۆربهجۆری حکومهت، هەروها ئەو دەرکهوتە ئاسانەي که هیزه بیانیهکان له کاروباری دەولەته دیفاکتۆکه تیوهگلاون دەبیئت دانیهیدابنیهت. لهبەرئەوه، ئایا مۆدیلی کوردی بۆ ئایندەي عیراق جهنگی ناوخوا و دەستیوهردانی دەرەکی و گەندەلی و دابهشبوونی عیراقه به دامەزراندنی کۆمهنگایهکی پەرتبووی لیکدراو، یاخود زیاتر هینانهکایهی دیموکراتیهکی فرە حیزبیهی و پتەوکردنی سەقامگیریه، لهراستییدا پرسیاریکی بهم چهشنه زهحمهته، بەلام وهک مشتومپرێک، سیستمه سیاسیه کوردیهکه پێویستی به کاته گەشه بکات، بۆئەوهی چارهسەری گرفتهکانی خوا بکات، ئەوهی که له سالانی نەوهتهکانهوه دهیکات پێش ئەوهی بتوانیئت وهک مۆدیلیک بۆ تهواوی عیراق بهکاربهێنیهت.^۷ ئەو دەستکهوتانهی کوردان بهدەستیانیهیناون پێویسته دانیهیدابنیهت، هەروها پێوانهکانی بناسرینهوه که بههۆیهوه پەرسەندنه سیاسیهکانیان دهتوانیئت بهناکاریکی بهردهوامانه بهردهوامیهت، بەلام بۆ پێشکهکردنی سیستمیکی نابهکهمی ئا بهم شیوهیه، که گیرۆدهی چهندین کیشەي نیوخوایه، وهک مۆدیلیک بۆ دەولەتییکی وهک عیراق، که بۆ خوا خانهخویی ناسهقامگیریهکی سهختی سیاسیه، نهک هەر گیلێتییه، بهلکو بۆ عیراقیهکان و بۆ کورد خواشی، جیگهی مهترسییه.

ئایا دهگونجیئت کوردان لهعیراقدا بگهڕینهوه بۆ ئەو پیگه پهراویزخراوهی که پێشتر هەیانبوو؟ پاش لابرندی سەدام، بایهخی جیهانی بهگشتی و ئەمهریکا بهتایبهتی سەبارەت به بهغدا دهبیئت و هەروها جهخت له "یهکیتی خاکی عیراق"

^۹ بۆ هەلسەنگاندنی سەقامگیری قهواره سیاسیه کوردیهکهی عیراق، بپوانه:

M. Leezenberg(2003) 'Economy and Society in Iraqi Kurdistan: Fragile Institutions and Enduring Trends' in T. Dodge and S. Simon (eds) op.cit., pp. 149-60.

دهكړيټه وه. داڅو كومه لگاي نيوده وله تېي هه ست به پيوستېي زامن كړدنې نه وه
دهكات كه مافه نه ته وه ييه كاني كورد بپاريزيټ و به ريزليگيراي بمنيټه وه،
به داخه وه، گهر ميژوو بكهينه چاوسا غمان، نه مه جيگه ي مشتومره، له بري نه وه،
له وه ده چيټ زور له وانه بيټ كه بايه خي كومه لگاي نيوده وله تېي له مهر بوژانه وه ي
ئابووري عيراق و يه كخستنه وه ي، هه روه ها سامانه نه وتييه كه ي به سيستم يكي
نيوده وله تېيه وه بيټ، به وه ش، مه ترسيي نه وه هه يه كه دهنگي كوردان هيشتا
بييسترټ، به لام درهنگ وه لام ي بدريټه وه. هه رچه نده، ميژووي دهوله تي ديفاكټوي
كورد ي عيراق ده بيټه وه بيره ينه روه يه كي به رده وام كه عيراق ييه كان و كوردان به به ها
ديموكراتييه كان نامونين، به لام نه وه هيزانه ي كه پيلان له كاريگه ري رهوتي سياسي
دهوله تي عيراق ده گيړن، واناكهن تاسهر بمنيټه وه.

Gareth R. V. Stansfield

Iraqi Kurdistan

***Political development and emergent
democracy***

Translated by

Assistant Professor. Dr. Yasin Sardashty



چاپه مه‌نی سیما- سایمانی